

D	Originalbetriebsanleitung	6
GB	Original operating manual	9
F	Notice d'utilisation d'origine	12
E	Manual de instrucciones original	15
I	Istruzioni per l'uso originali	18
NL	Originele gebruiksaanwijzing	21
S	Originalbruksanvisning	24
FIN	Alkuperäiset käyttöohjeet	27
DK	Original brugsanvisning	30
N	Originalbruksanvisning	33
P	Manual de instruções original	36
RUS	Оригинал Руководства по эксплуатации	39
CZ	Originál návodu k obsluze	42
PL	Oryginalna instrukcja eksploatacji	45

TPE-RS 100 Q

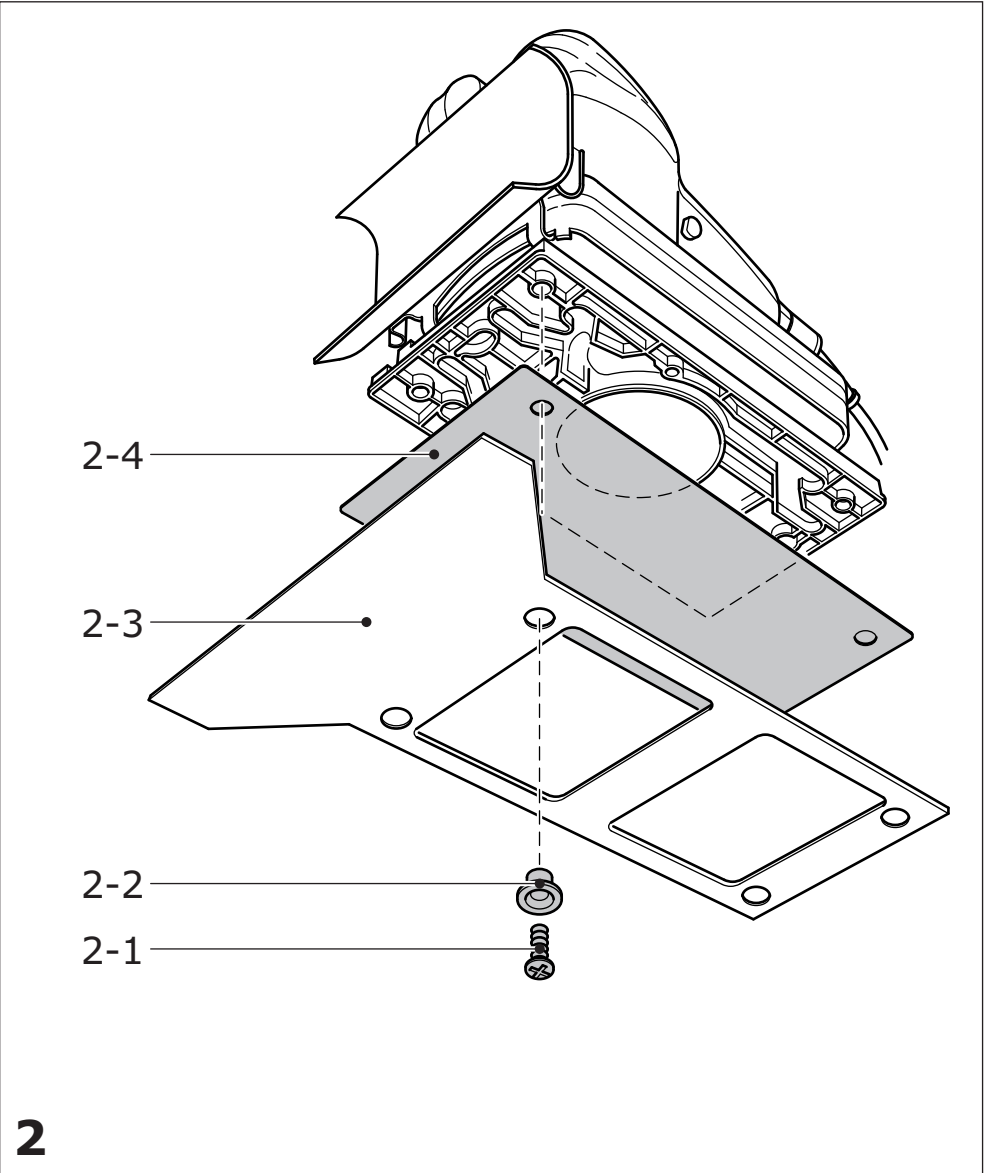

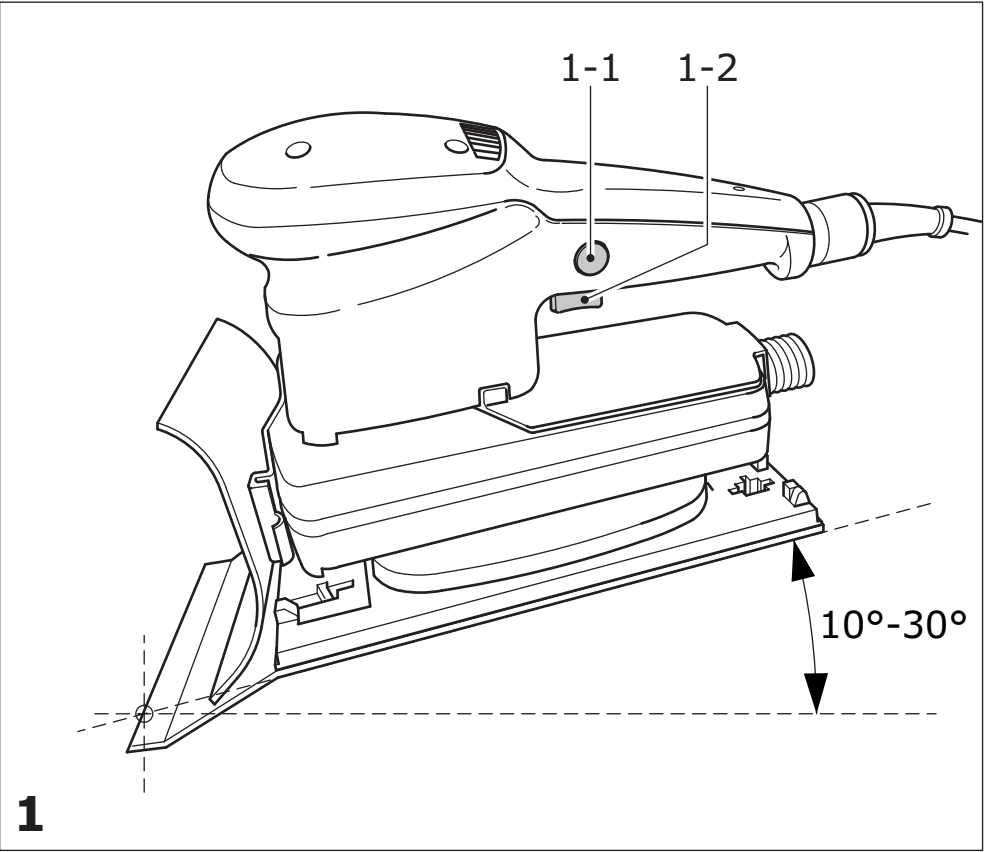

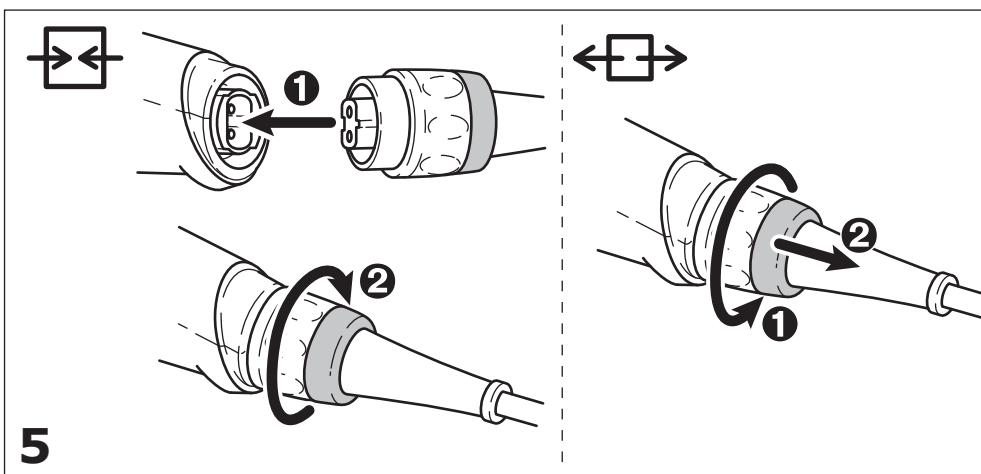
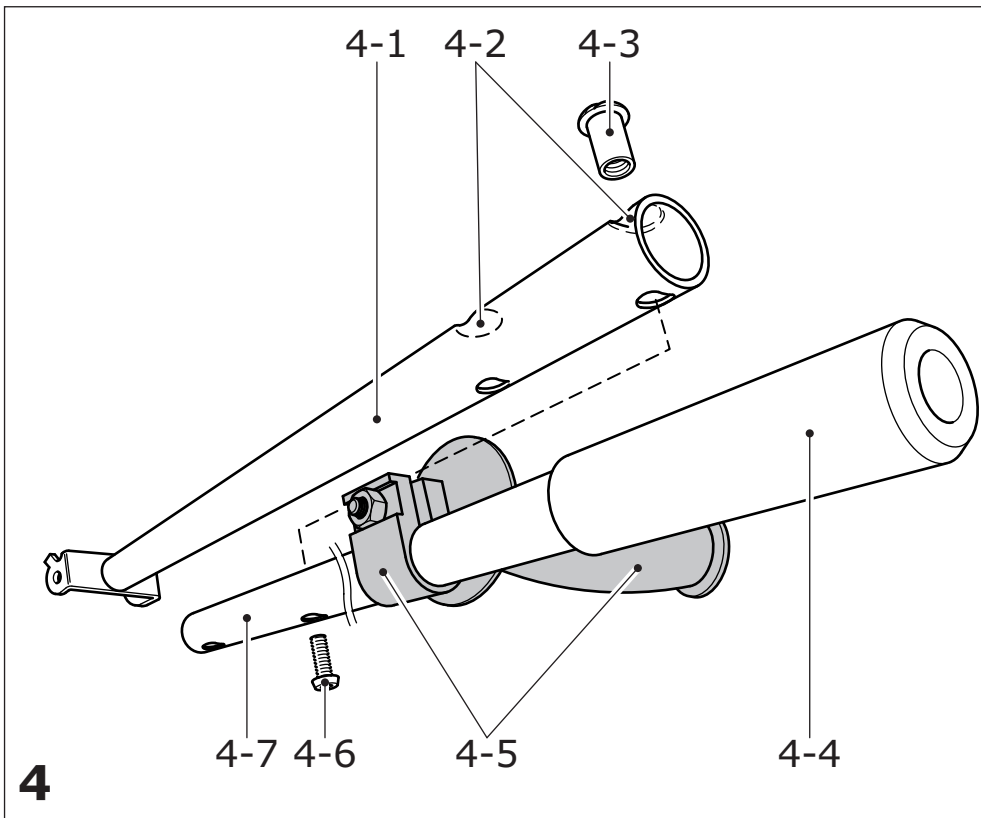
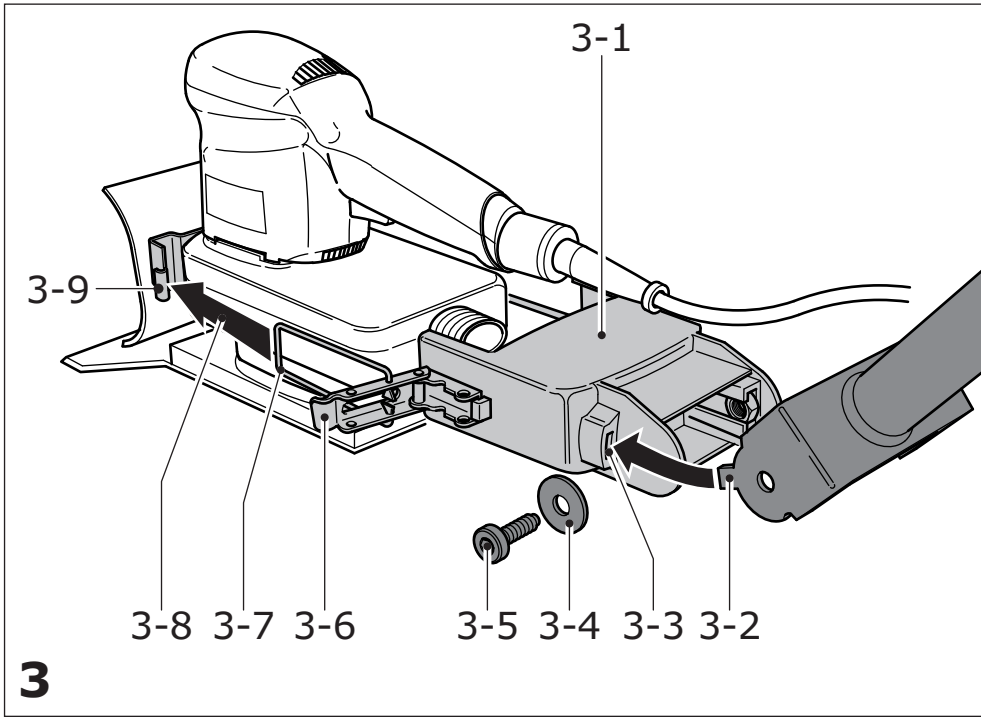







Originalbetriebsanleitung

1 Symbole

-  Warnung vor allgemeiner Gefahr
-  Warnung vor Stromschlag
-  Anleitung/Hinweise lesen!
-  Gehörschutz tragen!
-  Atemschutz tragen!
-  Schutzbrille tragen!
-  Nicht in den Hausmüll geben.

Die angegebenen Abbildungen befinden sich am Anfang der Betriebsanleitung.

2 Technische Daten

Teppichentferner	TPE-RS 100 Q
Leistung	620 W
Drehzahl (Leerlauf) n_0	6000 min^{-1}
Arbeitshübe	12000 min^{-1}
Hub	5 mm
Gewicht	3,6 kg
Schutzklasse	□ /II

3 Bestimmungsgemäße Verwendung

Die Maschine ist bestimmungsgemäß vorgesehen zum Abschälen von Teppichböden, Entfernen von Gewebeunterlagen und Kompaktschaumrücken von Untergründen, sowie zum Ablösen von textilen Wandbelägen und Kleberückständen.

-  Bei nicht bestimmungsgemäßem Gebrauch haftet der Benutzer.

4 Sicherheitshinweise

4.1 Allgemeine Sicherheitshinweise

 **Warnung! Lesen Sie sämtliche Sicherheitshinweise und Anweisungen.** Fehler bei der Einhaltung der Warnhinweise und Anweisungen können elektrischen Schlag, Brand und/oder schwere Verletzungen verursachen.

Bewahren Sie alle Sicherheitshinweise und Anweisungen für die Zukunft auf.

Der in den Sicherheitshinweisen verwendete Begriff „Elektrowerkzeug“ bezieht sich auf netzbetriebene Elektrowerkzeuge (mit Netzkabel) und auf akkubetriebene Elektrowerkzeuge (ohne Netzkabel).





– **Tragen Sie geeignete persönliche Schutzausrüstungen:** Gehörschutz, Schutzbrille, Staubmaske bei stauberzeugenden Arbeiten, Schutzhandschuhe beim Bearbeiten rauer Materialien und beim Werkzeugwechsel.

4.2 Emissionswerte

Die nach EN 60745 ermittelten Werte betragen typischerweise:

Schalldruckpegel	$L_{PA} = 76 \text{ dB(A)}$
Schalleistungspegel	$L_{WA} = 87 \text{ dB(A)}$
Unsicherheit	$K = 3 \text{ dB}$

  **VORSICHT**

**Beim Arbeiten eintretender Schall
Schädigung des Gehörs**

► Benutzen Sie einen Gehörschutz!

Schwingungsemissionswert a_h (Vektorsumme dreier Richtungen) und Unsicherheit K ermittelt entsprechend EN 60745:

Schwingungsemissionswert (3-achsig)	$a_h = 7,0 \text{ m/s}^2$ $K = 3,0 \text{ m/s}^2$
-------------------------------------	--

Die angegebenen Emissionswerte (Vibration, Geräusch)

- dienen dem Maschinenvergleich,
- eignen sich auch für eine vorläufige Einschätzung der Vibrations- und Geräuschbelastung beim Einsatz,
- repräsentieren die hauptsächlichen Anwendungen des Elektrowerkzeugs.

Erhöhung möglich bei anderen Anwendungen, mit anderen Einsatzwerkzeugen oder ungenügend gewartet. Leerlauf- und Stillstandszeiten der Maschine beachten!

4.3 Metallbearbeitung

 Bei der Bearbeitung von Metall sind aus Sicherheitsgründen folgende Maßnahmen einzuhalten:

- Vorschalten eines Fehlerstrom- (FI-, PRCD-) Schutzschalters.
- Maschine an ein geeignetes Absauggerät anschließen.
- Maschine regelmäßig von Staubablagerungen im Motorgehäuse reinigen.



Schutzbrille tragen!

5 Inbetriebnahme



WARNUNG

Unzulässige Spannung oder Frequenz!

Unfallgefahr

- ▶ Die Netzspannung und die Frequenz der Stromquelle müssen mit den Angaben auf dem Typenschild übereinstimmen.
- ▶ In Nordamerika dürfen nur Festool-Maschinen mit der Spannungsangabe 120 V/60 Hz eingesetzt werden.



Maschine vor dem Anschließen und Lösen der Netzanschlussleitung stets ausschalten!

Anschließen und Lösen der Netzanschlussleitung - siehe Bild [5].

Der Schalter [1-2] dient als Ein-/Ausschalter (drücken = EIN, loslassen = AUS).

Für Dauerbetrieb kann er mit dem Arretierknopf [1-1] eingerastet werden. Durch nochmaliges Drücken des Schalters wird die Arretierung wieder gelöst.

6 Arbeiten mit der Maschine



WARNUNG

Verletzungsgefahr, Stromschlag

- ▶ Vor allen Arbeiten an der Maschine stets den Netzstecker aus der Steckdose ziehen!



Verwenden Sie bei stauberzeugenden Arbeiten eine Atemmaske.

Zum Abschälen von Teppichböden ist es vorteilhaft, den Teppichboden vor dem Entfernen in Bahnen zu schneiden, dann wird er beim Ablösen vom Abweiser aufgerollt.

Der günstigste Arbeitswinkel [1] zwischen Teppichmesser [2-3] und Bodenfläche ist von dem zu entfernenden Belag und der Unterbodenbeschaffenheit abhängig. Üblicherweise ergeben Winkel zwischen 10 und 30° die besten Arbeitsergebnisse. Beim Bearbeiten von kleinen Flächen, in Ecken, auf Treppen oder in räumlich beengten Verhältnissen, wird das Gerät normalerweise als Handgerät eingesetzt. Bei größeren Flächen bringt die Verwendung des Stielgriffs (siehe Kapitel "8.1 Stielgriff") eine Arbeitserleichterung.

7 Wartung und Pflege



WARNUNG

Verletzungsgefahr, Stromschlag

- ▶ Vor allen Wartungs- und Pflegearbeiten stets den Netzstecker aus der Steckdose ziehen!
- ▶ Alle Wartungs- und Reparaturarbeiten, die ein Öffnen des Motorgehäuses erfordern, dürfen nur von einer autorisierten Kundendienstwerkstatt durchgeführt werden.

Das Gerät ist mit selbstabschaltbaren Spezialkohlen ausgerüstet. Sind diese abgenutzt, erfolgt eine automatische Stromunterbrechung und das Gerät kommt zum Stillstand.

Zur Sicherung der Luftzirkulation müssen die Kühlluftöffnungen im Motorgehäuse stets frei und sauber gehalten werden.



Kundendienst und Reparatur nur durch Hersteller oder durch Servicewerkstätten: Nächstgelegene Adresse unter:

www.festool.com/Service

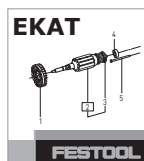

Nur original Festool Ersatzteile verwenden! Bestell-Nr. unter:

www.festool.com/Service

7.1 Teppichmesser

Eine stumpfe Schneide des Teppichmessers kann problemlos an einer Schleifmaschine oder mit einem Winkelschleifer mehrmals nachgeschärft werden. Sollte dies nicht mehr möglich sein, muss das Teppichmesser (Bestell-Nr. 486374) ausgetauscht werden.

- ▶ Lösen Sie hierzu die vier Kreuzschlitzschrauben [2-1].
- ▶ Entfernen Sie die Distanzbuchsen [2-2], und nehmen Sie das Teppichmesser [2-3] und das Grobschmutzgitter [2-4] ab.

Das neue Teppichmesser montieren Sie in umgekehrter Reihenfolge. Die abgeflachte Seite der Schneide zeigt dabei nach oben.

- ⓘ Vergessen Sie nicht das Grobschmutzgitter einzubauen, da sonst der Motor des Geräts Schaden nehmen kann.

8 Zubehör

Die Bestellnummern für Zubehör und Werkzeuge finden Sie in Ihrem Festool Katalog oder im Internet unter „www.festool.com“.

8.1 Stielgriff

Der Stielgriff **[4]** ist als Zubehör unter Bestell-Nr. 486 375 lieferbar.

Montage

Zum Lieferumfang des Stielgriffs gehören 2 Stielhälften, 1 Schulterkissen, 2 Zusatzgriffe und das Befestigungssegment.

Verbinden Sie zunächst die beiden Stielhälften miteinander.

- ▶ Hierzu stecken Sie das dünnere Endrohr **[4-7]** in das Rohr mit dem Gabelstück **[4-1]**.
- ▶ Durch die beiden größeren Bohrungen (\varnothing 9 mm/ **[4-2]**) führen Sie die Hülsenmuttern **[4-3]** und verschrauben sie von der anderen Seite mit den Innensechskantschrauben SW 5 **[4-6]**.
- ▶ Schieben Sie nun von oben auf das Endrohr zunächst die Zusatzgriffe **[4-5]** und dann das Kissen **[4-4]**.
- ▶ Stecken Sie jetzt das Befestigungssegment **[3-1]** auf das Getriebegehäuse des Teppichentferners **[3-8]**.
- ▶ Hängen Sie seitlich rechts und links die beiden Drahtbügel **[3-7]** in die Haken **[3-9]** neben dem Abweiser, und klappen Sie die Verschlussklammern **[3-6]** nach hinten um.

Jetzt verbinden Sie noch den Stielgriff mit dem Befestigungssegment.

- ▶ Führen Sie die Nocken **[3-2]** des Gabelelements in die Nuten **[3-3]** des Befestigungssegments.
- ▶ Verschrauben Sie beide Teile von außen mit den Unterlegscheiben und den Innensechskantschrauben SW 6 **[3-5]**.

Anwendung

Abhängig von der Körpergröße des Anwenders sind die Zusatzgriffe und das Schulterkissen so auf dem Stielgriff zu platzieren, dass der Arbeitswinkel **[1]** optimal auf den abzulösenden Belag und die Untergrundbeschaffenheit abgestimmt ist.

9 Umwelt

Werfen Sie Elektrowerkzeuge nicht in den Hausmüll! Führen Sie die Geräte, Zubehör und Verpackungen einer umweltgerechten Wiederverwertung zu. Beachten Sie dabei die geltenden nationalen Vorschriften.

Nur EU: Gemäß Europäischer Richtlinie 2002/96/EG müssen verbrauchte Elektrowerkzeuge getrennt gesammelt und einer umweltgerechten Wiederverwertung zugeführt werden.

Informationen zur REACH: www.festool.com/reach

10 EG-Konformitätserklärung

Teppichentferner	Serien-Nr
TPE-RS 100 Q	490039
Jahr der CE-Kennzeichnung: 1999	

Wir erklären in alleiniger Verantwortung, dass dieses Produkt mit folgenden Richtlinien und Normen übereinstimmt:

2006/42/EG, 2004/108/EG, 2011/65/EU, EN 60 745-1, EN 55014-1, EN 55014-2, EN 61000-3-2, EN 61000-3-3.

Festool Group GmbH & Co. KG

Wertstr. 20, D-73240 Wendlingen



Dr. Martin Zimmer

Leiter Forschung, Entwicklung, technische Dokumentation

12.02.2013



Original operating manual

1 Symbols

-  Warning of general danger
-  Risk of electric shock
-  Read the Operating Instructions/Notes!
-  Wear ear protection.
-  Wear a dust mask.
-  Wear protective goggles.
-  Do not throw in the household waste.

The specified illustrations appear at the beginning of the Operating Instructions.

2 Technical data

Carpet remover	TPE-RS 100 Q
Power	620 W
Speed (no load) n_0	6000 rpm
Working strokes	12000 rpm
Stroke	5 mm
Weight	3.6 kg
Safety class	 /II

3 Intended use

The power tool has been designed to peel wall-to-wall carpeting from floors and to remove fabric bases, compact-foam foundation bases and to remove textile wall coverings and adhesive residues.

-  The user is liable for improper or non-intended use.

4 Safety instructions

4.1 General safety instructions

-  **General safety instructions** **WARNING! Read all safety warnings and all instructions.**

Failure to follow the warnings and instructions may result in electric shock, fire and/or serious injury.

Save all warnings and instructions for future reference.

The term "power tool" in the warnings refers to your mains-operated (corded) power tool or battery-operated (cordless) power tool.

- **Wear suitable protection:** such as ear protection, safety goggles, a dust mask for work which generates dust, and protective gloves when working with raw materials and when changing tools.

4.2 Emission levels

Levels determined in accordance with EN 60745 are typically:

Sound pressure level	$L_{PA} = 76 \text{ dB(A)}$
Noise level	$L_{WA} = 87 \text{ dB(A)}$
Measuring uncertainty allowance	$K = 3 \text{ dB}$



CAUTION

Operating noise

Damage to hearing

- ▶ Use ear protection!

Vibration emission value a_h (vector sum for three directions) and uncertainty K measured in accordance with EN 60745:

Vibration emission level (3 directions)	$a_h = 7.0 \text{ m/s}^2$ $K = 3.0 \text{ m/s}^2$
---	--

The specified emissions values (vibration, noise)

- are used to compare machines.
- They are also used for making preliminary estimates regarding vibration and noise loads during operation.
- They represent the primary applications of the power tool.

Increase possible for other applications, with other insertion tools or if not maintained adequately. Take note of idling and downtimes of machine!

4.3 Metal processing



When processing metal, the following measures must be taken for safety reasons:

- Install an upstream residual-current circuit-breaker (FIG, PRCD).
- Connect the machine to a suitable dust extractor.
- Regularly remove dust deposits in the motor housing.



Wear protective goggles.

5 Operation



WARNING

Unauthorised voltage or frequency!

Risk of accident

- ▶ The mains voltage and the frequency of the power source must correspond with the specifications on the machine's name plate.
- ▶ In North America, only Festool machines with the voltage specifications 120 V/60 Hz may be used.



Always switch the machine off before connecting or disconnecting the mains power cable!

Connecting and detaching the mains power cable - see Fig. [5].

The switch [1-2] is an on/off switch (press = ON, release = OFF).

The locking button [1-1] can be engaged to operate in continuous mode. Press the switch again to release the knob.

6 Working with the machine



WARNING

Risk of injury, electric shock

- ▶ Always pull the mains plug out of the socket before performing any type of work on the machine!



For work that generates dust, wear a dust mask.

Before commencing peeling, it is useful to cut the carpets in lengths so that the guide rolls them up during the removal process.

The most favourable working angle [1] between the carpet knife [2-3] and the surface of the floor depends on the covering to be removed and the structure of the floor beneath it. Angles between 10 and 30° usually provide the best results.

When working in small areas, in corners, on stairs or in narrow spaces, the machine is usually hand held. Work in large areas is made easier when the handle (see "8.1 Handle") is used.

7 Service and maintenance



WARNING

Risk of injury, electric shock

- ▶ Always disconnect the mains plug from the socket before performing maintenance work on the machine!
- ▶ All maintenance and repair work which requires the motor housing to be opened must only be carried out by an authorised service workshop.

The machine is equipped with special carbon brushes. If they are worn, the power is interrupted automatically and the machine comes to a standstill.

To ensure constant air circulation, always keep the cooling air openings in the motor housing clean and free of blockages.



Customer service and repair only through manufacturer or service workshops: Please find the nearest address at:

www.festool.com/Service



Use only original Festool spare parts! Order No. at:

www.festool.com/Service

7.1 Carpet knife

A blunt carpet knife can easily be re-sharpened, but if this is no longer possible, the carpet knife (part no. 486 374) must be replaced.

- ▶ Undo the four screws [2-1].
- ▶ Take off the distance bushings [2-2], remove the dust guard [2-4] and take out the old knife [2-3].

Put in the new blade in the reverse order, with the flat side of the blade facing upwards.

- ① Do not forget to put back the dust guard as the motor could become damaged.

8 Accessories

The order numbers of the accessories and tools can be found in the Festool catalogue or on the Internet under "www.festool.com".

8.1 Handle

The handle [4] is available as an accessory, Order No. 486 375.

Assembly

The handle supplied consists of two halves, one shoulder pad, two additional grips and a fastening segment.

Firstly, join the two halves of the handle together.

- ▶ Put the thinner end [4-7] into the barrel with the two-pointed prongs [4-1].
- ▶ Push the nuts [4-3] through both large holes (\emptyset 9 mm/[4-2]) and screw them in with the SW 5 Allen key [4-6].
- ▶ Now from the top of the barrel push on the additional grips [4-5] and then the pad [4-4].
- ▶ Now place the fastening segment [3-1] onto the carpet remover gear housing [3-8].
- ▶ Hang the wire clamps [3-7] to the right and left on the hooks [3-9] next to the "ABWEISER" and close the catches from behind [3-6].

Now connect the handle with the fastening segment.

- ▶ Put the ridges [3-2] into the grooves [3-3] on the fastening segment.
- ▶ Screw both sides together with the washer and the Allen key screw SW 6 [3-5].

Application

Depending on the size of the operator the additional grips and the shoulder pad are placed on the handle in such a way as to ensure optimum removal at the best angle [1].

9 Environment

Do not throw the power tool in your household waste! Dispose of machines, accessories and packaging at an environmentally responsible recycling centre. Observe the valid national regulations.

EU only: European Directive 2002/96/EC stipulates that used electric power tools must be collected separately and disposed of at an environmentally responsible recycling centre.

Information on REACH: www.festool.com/reach

10 EU Declaration of Conformity

Carpet remover	Serial no.
TPE-RS 100 Q	490039
Year of CE mark: 1999	

We declare under sole responsibility that this product complies with the following directives and standards:

2006/42/EC, 2004/108/EC, 2011/65/EU, EN 60 745-1, EN 55014-1, EN 55014-2, EN 61000-3-2, EN 61000-3-3.

Festool Group GmbH & Co. KG

Wertstr. 20, D-73240 Wendlingen, Germany

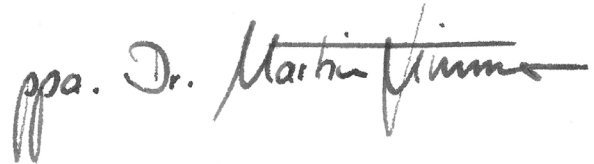







Dr. Martin Zimmer

Head of Research, Development and Technical Documentation

12.02.2013

Notice d'utilisation d'origine

1 Symboles

-  Avertissement de danger général
-  Risque d'électrocution
-  Lire les instructions / les remarques !
-  Portez des protège-oreilles!
-  Porter une protection respiratoire !
-  Porter des lunettes de protection !
-  Ne pas mettre aux déchets communaux!

Les illustrations indiquées se trouvent au début de la notice d'utilisation.

2 Caractéristiques techniques

Décolleuse de moquette	TPE-RS 100 Q
Puissance	620 W
Vitesse (à vide) n_0	6000 min^{-1}
Courses de travail	12000 tr/mn
Longueur de course	5 mm
Poids	3,6 kg
Classe de protection	 /II

3 Utilisation en conformité avec les instructions

L'appareil est destiné à enlever les moquettes, les sous-couches textiles et les envers en mousse compacte posés sur sols, ainsi qu'à détacher les revêtements textiles muraux et autres résidus de colle.

-  L'utilisateur est responsable des dommages provoqués par une utilisation non conforme.

4 Consignes de sécurité

4.1 Consignes de sécurité d'ordre général

 **ATTENTION ! Lire toutes les consignes de sécurité et indications.** Le non-respect des avertissements et instructions indiqués ci-après peut entraîner un choc électrique, un incendie et/ou de graves blessures.

Conserver tous les avertissements et toutes les instructions pour pouvoir s'y reporter ultérieurement.

Le terme « outil » dans les avertissements fait référence à votre outil électrique alimenté par le secteur (avec cordon d'alimentation) ou votre outil fonctionnant sur batterie (sans cordon d'alimentation).





- **Porter des protections personnelles adéquates:** protection auditive, lunettes de protection, masque pour les travaux générant de la poussière, gants de protection pour les travaux avec des matériaux rugueux et pour le changement d'outils.

4.2 Valeurs d'émission

Les valeurs mesurées selon la norme NE 60745 sont habituellement :

Niveau de pression acoustique	$L_{PA} = 76 \text{ dB(A)}$
Niveau de puissance acoustique	$L_{WA} = 87 \text{ dB(A)}$
Incertitude	$K = 3 \text{ dB}$

  **ATTENTION**

Acoustique se produisant lors du travail

Endommagement de l'ouïe

► Utilisez une protection acoustique !

Valeur d'émission vibratoire a_h (somme vectorielle tridirectionnelle) et incertitude K déterminées conformément à la norme EN 60745 :

Valeur d'émission vibratoire (tridirectionnelle)	$a_h = 7,0 \text{ m/s}^2$
	$K = 3,0 \text{ m/s}^2$

Les valeurs d'émission indiquées (vibration, bruit)

- sont destinées à des fins de comparaisons entre les outils.
- Elles permettent également une estimation provisoire de la charge de vibrations et de la nuisance sonore lors de l'utilisation
- et représentent les principales applications de l'outil électrique.

Cependant, si la ponceuse est utilisée pour d'autres applications, avec d'autres outils de travail ou est insuffisamment entretenue, la charge de vibrations et la nuisance sonore peuvent être nettement supérieures. Tenir compte des temps de ralentissement et d'immobilisation de l'outil !

4.3 Travail sur métaux

-  Pour des raisons de sécurité, respectez les mesures suivantes lorsque vous travaillez sur des métaux :

- Installez en amont de l'appareil un disjoncteur à courant de défaut (FI, PRCD).
- Raccordez l'outil à un aspirateur approprié.
- Nettoyez régulièrement les dépôts de poussières accumulés dans le carter moteur.



Porter des lunettes de protection !

5 Mise en service



AVERTISSEMENT

Tension ou fréquence non admissible !

Risque d'accident

- ▶ La tension et la fréquence d'alimentation électrique doivent être conformes aux indications de la plaque signalétique.
- ▶ En Amérique du nord, utilisez uniquement les outils Festool fonctionnant sous une tension de 120 V/60 Hz.



Toujours arrêter la machine avant de brancher ou de débrancher le câble d'alimentation électrique !

Voir en figure [5] a connexion et la déconnexion du câble de raccordement - au secteur.

L'interrupteur [1-2] fait office d'interrupteur de marche/arrêt (pression = MARCHE, relâchement = ARRÊT).

Pour le fonctionnement continu, il peut être bloqué au moyen du bouton de blocage [1-1]. Une nouvelle pression sur l'interrupteur libère le blocage.

6 Travail avec la machine



AVERTISSEMENT

Risques de blessures, choc électrique

- ▶ Débrancher la fiche de la prise de courant avant toute intervention sur la machine !



Utilisez un masque pour les travaux dégageant de la poussière.

Pour enlever les moquettes, il est préférable de découper celles-ci préalablement en lés, de telle sorte qu'elles seront enroulées par le déflecteur au passage de la machine.

Le meilleur angle de travail [1] entre la lame [2-3] et le sol dépend de la nature du revêtement à enlever et de la nature du support. Il s'avère par expérience qu'on obtient les meilleurs résultats en utilisant des angles entre 10° et 30°.

Pour traiter les petites surfaces, les angles, les revêtements d'escalier ou les endroits exigus, on utilisera l'appareil en mode manuel. Pour des surfaces plus grandes, l'emploi de la tige facilitera le travail (description voir "8.1 Tige").

7 Entretien et maintenance



AVERTISSEMENT

Risques de blessures, choc électrique

- ▶ Avant tout travail de maintenance ou d'entretien, retirez toujours la fiche secteur de la prise de courant !
- ▶ Toute opération de réparation ou d'entretien nécessitant l'ouverture du boîtier moteur ne peut être entreprise que par un atelier de service après-vente agréé.

L'appareil est équipé de charbons spéciaux à coupure automatique. Lorsque ceux-ci sont usés, l'alimentation est coupée et l'appareil s'arrête.

Pour assurer la circulation de l'air, il est impératif que les ouïes de ventilation du carter moteur soient maintenues dégagées et propres.



Seuls le fabricant et un atelier homologué sont habilités à effectuer **toute réparation ou service**. Les adresses à proximité sont disponibles sur :

www.festool.com/Service



Utilisez uniquement des pièces de rechange Festool d'origine. Référence sur :

www.festool.com/Service

7.1 Les couteaux

Les lames de couteau peuvent être réaffûtées sans problème sur une meule ou avec une ponceuse à disque. Lorsque cela ne sera plus possible, il faudra remplacer la lame (486 374).

- ▶ Pour ce faire, débloquez les vis cruciformes [2-1].
- ▶ Enlevez l'entretoise [2-2] et sortez la lame [2-3] ainsi que la grille de protection [2-4].

La nouvelle lame sera mise en place dans l'ordre inverse. La partie plate du tranchant sera dirigée vers le haut.

- ⓘ N'oubliez pas de remonter la grille de protection pour éviter une détérioration prématurée du moteur.

8 Accessoires

Les références des accessoires et des outils figurent dans le catalogue Festool ou sur Internet sous "www.festool.com".

8.1 Tige

La tige [4] est disponible sous le n° de commande 486 375.

Montage

Dans la livraison du manche avec poignée, sont compris 2 fixations pour le manche, une épaulette, 2 poignées supplémentaires et l'élément de fixation.

Il convient d'abord d'assembler les 2 demimoitiés du manche.

- ▶ Pour ce faire, enfoncez la partie la plus fine [4-7] dans celle avec la fourche [4-1].
- ▶ A travers les 2 perçages (diamètre 9 mm, [4-2]), guidez les écrous [4-3] et vissez par l'autre côté les vis six pans SW 5 [4-6].
- ▶ Enfin glissez par le haut, le tuyau de l'extrémité [4-5] et ensuite l'épaulette [4-4].
- ▶ Mettez maintenant le segment [3-1] de fixation dans le carter d'engrenage de la décolleuse de moquette [3-8].
- ▶ Accrochez de part et d'autre les 2 boucles en fil de fer [3-7] dans les crochets [3-9] à côté du conduit et rabattez les pinces de serrage [3-6] vers l'arrière.

Il faut encore assembler le manche et le segment de fixation.

- ▶ Guidez les clavettes [3-2] de l'élément fourche dans les rainures [3-3] du segment de fixation.
- ▶ Vissez les 2 parties par l'extérieur avec rondelle et vis six pans creux SW 6 [3-5].

Utilisation

En tenant compte de la taille de l'utilisateur, les poignées additionnelles ainsi que l'épaulette doivent être placées sur le manche de sorte que l'angle de travail [1] soit optimal par rapport à la surface à décoller.

9 Environnement

Ne jetez pas les outils électriques avec les ordures ménagères ! Éliminez les appareils, les accessoires et les emballages de façon compatible avec l'environnement. Respectez en cela les dispositions nationales en vigueur.

UE uniquement : conformément à la directive européenne 2002/96/CE, les outils électriques usagés doivent être collectés à part et recyclés de façon compatible avec l'environnement.

Informations à propos de REACH :

www.festool.com/reach

10 Déclaration de conformité CE

Décolleuse de moquette	N° de série
TPE-RS 100 Q	490039
Année du marquage CE : 1999	

Nous déclarons sous notre seule responsabilité, que ce produit est conforme aux directives et normes suivantes :

2006/42/CE, 2004/108/CE, 2011/65/UE, EN 60 745-1, EN 55014-1, EN 55014-2, EN 61000-3-2, EN 61000-3-3.

Festool Group GmbH & Co. KG

Wertstr. 20, D-73240 Wendlingen









Dr. Martin Zimmer

Directeur recherche, développement, documentation technique

12.02.2013

Manual de instrucciones original

1 Símbolos

-  Aviso ante un peligro general
-  Peligro de electrocución
-  ¡Leer las instrucciones e indicaciones!
-  ¡Usar protección para los oídos!
-  ¡Utilizar protección respiratoria!
-  ¡Utilizar gafas de protección!
-  No pertenece a los residuos comunales.

Las figuras indicadas se encuentran al principio del manual de instrucciones.

2 Datos técnicos

Quitamoquetas	TPE-RS 100 Q
Potencia	620 W
Numero de revoluciones (marcha en vacío) n_0	6000 min ⁻¹
Movimientos de trabajo	12000 rpm
Carrera	5 mm
Peso	3,6 kg
Clase de protección	 /II

3 Uso conforme a lo previsto

El aparato es adecuado para despegar moquetas, refuerzos de tejido, dorsos de espuma compacta, así como para desprender capas textiles de pared y restos de pegamento.

-  El usuario será responsable de cualquier utilización indebida.

4 Indicaciones de seguridad

4.1 Indicaciones de seguridad generales

-  **¡ATENCIÓN! Lea íntegramente las instrucciones e indicaciones de seguridad.** El incumplimiento de dichas instrucciones e indicaciones puede dar lugar a descargas eléctricas, incendios o lesiones graves.

Guardar todas las advertencias de peligro e instrucciones para futuras consultas.

El término herramienta eléctrica empleado en las siguientes advertencias de peligro se refiere a herramientas eléctricas de conexión a la red (con cable de red) y a herramientas eléctricas accionadas por acumulador (o sea, sin cable de red).



- **Lleve puesto el equipo de protección personal apropiado:** orejeras, gafas de protección y mascarilla en trabajos que levantan polvo, y guantes de protección al trabajar con materiales rugosos y al cambiar de herramienta.

4.2 Emisiones

Los valores típicos obtenidos de acuerdo con la norma EN 60745 son:

Nivel de intensidad sonora	$L_{PA} = 76 \text{ dB(A)}$
Nivel de potencia sonora	$L_{WA} = 87 \text{ dB(A)}$
Incertidumbre	$K = 3 \text{ dB}$



ATENCIÓN

El ruido que se produce durante el trabajo puede dañar el oído

- ▶ ¡Utilice protección de oídos!

Valor de emisión de vibraciones en a_h (suma vectorial de tres direcciones) e incertidumbre K determinada según EN 60745:

Valor de emisión de oscilaciones (3 ejes)	$a_h = 7,0 \text{ m/s}^2$
	$K = 3,0 \text{ m/s}^2$

Las emisiones especificadas (vibración, ruido)

- sirven para comparar máquinas,
- son adecuadas para una evaluación provisional de los valores de vibración y ruido en funcionamiento
- y representan las aplicaciones principales de la herramienta eléctrica.

Ampliación posible con otras aplicaciones, mediante otras herramientas o con un mantenimiento inadecuado. Tenga en cuenta la marcha en vacío y los tiempos de parada de la máquina.

4.3 Tratamiento de metales



- Al trabajar con metal deberá tener presente las siguientes medidas por motivos de seguridad:

- Preconecte un interruptor de corriente de defecto (FI, PRCD).
- Conecte la máquina a un equipo de aspiración apropiado.
- Limpie regularmente el polvo que se acumula en la carcasa del motor de la máquina.



¡Utilizar gafas de protección!

5 Puesta en servicio



ADVERTENCIA

Tensión o frecuencia no permitida

Peligro de caída

- ▶ La tensión de red y la frecuencia de la red eléctrica deben coincidir con los datos que figuran en la placa de tipo.
- ▶ En Norteamérica sólo las máquinas Festool pueden utilizarse con una tensión de 120 V/60 Hz.



Apagar siempre la máquina antes de conectar y desconectar el cable de conexión a la red eléctrica.

Ver la figura [5] para enchufar y desenchufar el cable de conexión - a la red.

El interruptor [1-2] sirve como interruptor de conexión y desconexión (presionar = CONECTADO, soltar = DESCONECTADO).

Para un funcionamiento permanente se puede encajar con el botón de bloqueo [1-1]. Al presionar de nuevo el interruptor, el bloqueo se suelta.

6 Trabajo con la máquina



ADVERTENCIA

Peligro de lesiones y electrocución

- ▶ Desconectar el enchufe de la toma de corriente antes de realizar cualquier trabajo en la máquina.



En caso de trabajos que produzcan polvo, utilice una mascarilla.

Para despegar moquetas conviene cortar la moqueta en tiras antes de sacarla, a fin de que se pueda enrollar con mayor facilidad al despegarlas del desvjador.

El ángulo de trabajo más conveniente [1] entre el cuchillo de cortar alfombras [2-3] y la superficie del suelo depende del revestimiento que se quiera extraer y de la naturaleza del subsuelo. Normalmente un ángulo entre los 10 y los 30° suele dar los mejores resultados.

Para trabajar en superficies pequeñas en las esquinas, en escaleras o bajo otras condiciones parecidas de poco espacio, el aparato suele emplearse como aparato manual. En superficies grandes es más cómodo usar el mango (para la descripción véase "8.1 Mango").

7 Mantenimiento y cuidado



ADVERTENCIA

Peligro de lesiones, electrocución

- ▶ Desconectar el enchufe de la red antes de realizar cualquier trabajo de mantenimiento o conservación.
- ▶ Todos los trabajos de mantenimiento y reparación que exijan abrir la carcasa del motor tan sólo pueden ser llevados a cabo por un taller autorizado.

El aparato está equipado con escobillas especiales autodesconectables. Si las escobillas están desgastadas, se interrumpe automáticamente la corriente y el aparato se detiene.

A fin de garantizar una correcta circulación del aire, las aberturas para el aire de refrigeración dispuestas en la carcasa del motor deben mantenerse libres y limpias.



El **Servicio de atención al cliente y reparaciones** solo está disponible por parte del fabricante o de los talleres de reparación: encuentre la dirección más próxima a usted en:

www.festool.com/Service



Utilice únicamente piezas de recambio Festool originales. Referencia en:

www.festool.com/Service

7.1 Cuchilla para la moqueta

Una cuchilla sin filo se puede afilar sin problemas reiteradas veces mediante una máquina de lijar o con una lijadora angular. Si esto ya no fuese posible, se tiene que cambiar la cuchilla para la moqueta (n° de pedido 486 374).

- ▶ Suelte para ello los cuatro tornillos de estrella [2-1].

- ▶ Quite los casquillos distanciadores **[2-2]** y quite la cuchilla de la moqueta **[2-3]** y la rejilla de protección para la suciedad gruesa **[2-4]**.

Montará la nueva cuchilla de moqueta en el orden contrario. La parte aplanada de la cuchilla apuntará hacia arriba.

- Ⓢ No olvide montar la rejilla de protección, si no el motor de la máquina se puede averiar.

8 Accesorios

Los números de pedido de los accesorios y las herramientas figuran en el catálogo de Festool o en la dirección de Internet www.festool.com.

8.1 Mango

El mango **[4]** es suministrable como accesorio con el n° de pedido: 486 375.

Montaje

El suministro incluye dos mitades del mango, 1 almohadilla, 2 mangos adicionales y el segmento de fijación.

En primer lugar una las dos mitades del mango.

- ▶ Para ello meta el tubo final más delgado **[4-7]** en el tubo con la horquilla **[4-1]**.
- ▶ Conduzca entre ambos taladros más grandes (\emptyset 9 mm/**[4-2]**) las tuercas de casquillo **[4-3]** y atornillelas por el otro lado con los tornillos Allen SW 5 **[4-6]**.
- ▶ Empuje ahora desde arriba al tubo final primero los mangos adicionales **[4-5]** y entonces la almohadilla **[4-4]**.
- ▶ Coloque ahora el segmento de fijación **[3-1]** sobre la carcasa del quita moquetas **[3-8]**.
- ▶ Cuelgue en la parte derecha e izquierda ambos estribos de cables **[3-7]** en los ganchos **[3-9]** al lado del protector y pliegue las abrazaderas de cierre **[3-6]** hacia atrás.

Ahora junte el mango con el segmento de fijación.

- ▶ Conduzca a las levas **[3-3]** del elemento de la horquilla a las ranuras **[3-2]** del segmento de fijación.
- ▶ Atornille ambas piezas desde el exterior con las arandelas y los tornillos Allen SW 6 **[3-5]**.

Aplicación

Según sea el tamaño del cuerpo del usuario hay que colocar los mangos adicionales y la almohadilla de forma que el mango y el ángulo de trabajo **[1]** esté adaptado de forma óptima sobre el revestimiento a quitar y el estado del suelo.

9 Medio ambiente

¡No deseche las herramientas eléctricas junto con los residuos domésticos! Recicle los aparatos, accesorios y embalajes de forma respetuosa con el medio ambiente. Tenga en cuenta la normativa vigente del país.

Sólo EU: De acuerdo con la directiva europea 2002/96/CE las herramientas eléctricas usadas deben recogerse por separado y reciclarse de forma respetuosa con el medio ambiente.

Información sobre REACh:

www.festool.com/reach

10 Declaración de conformidad CE

Quitamoquetas	N.º de serie
TPE-RS 100 Q	490039
Año de certificación CE:1999	

Por la presente declaramos bajo nuestra exclusiva responsabilidad que este producto cumple con las siguientes directivas y normas:

2006/42/CE, 2004/108/CE, 2011/65/UE, EN 60 745-1, EN 55014-1, EN 55014-2, EN 61000-3-2, EN 61000-3-3.

Festool Group GmbH & Co. KG

Wertstr. 20, D-73240 Wendlingen

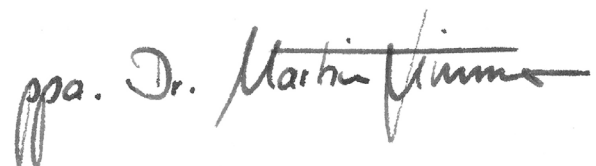







Dr. Martin Zimmer

Director de investigación, desarrollo y documentación técnica

12.02.2013

Istruzioni per l'uso originali

1 Simboli

-  Avvertenza di pericolo generico
-  Avvertenza sulla scossa elettrica
-  Leggere le istruzioni/avvertenze!
-  Indossare le protezioni acustiche!
-  Indossare una mascherina!
-  Indossare gli occhiali protettivi!
-  Non fa parte dei rifiuti comunali.

Le figure indicate nel testo si trovano all'inizio delle istruzioni per l'uso.

2 Dati tecnici

Asporta tappeti	TPE-RS 100 Q
Potenza	620 W
Numero di giri (a vuoto) n_0	6000 min^{-1}
Corse utili	12000 min^{-1}
Corsa	5 mm
Peso	3,6 kg
Classe di protezione	 /II

3 Utilizzo conforme

L'apparecchio è stato normalmente previsto per staccare moquette, rimuovere sostrati tessili e schiuma espansa compatta dai dorsi, nonché per staccare rivestimenti murali tessili e residui di colla.

-  Il proprietario risponde dei danni in caso di uso non appropriato dell'attrezzo.

4 Avvertenze per la sicurezza

4.1 Avvertenze di sicurezza generali

 **ATTENZIONE! È assolutamente necessario leggere attentamente tutte le avvertenze di sicurezza e le istruzioni.** Eventuali errori nell'adempimento delle avvertenze e delle istruzioni qui di seguito riportate potranno causare scosse elettriche, incendi e/o lesioni gravi.

Conservare tutte le avvertenze di pericolo e le istruzioni operative per ogni esigenza futura.

Il termine «elettroutensile» utilizzato nelle avvertenze di pericolo si riferisce ad utensili elettrici alimentati dalla rete (con linea di allacciamento) ed ad utensili elettrici alimentati a batteria (senza linea di allacciamento).





- **Indossate l'equipaggiamento protettivo personale adeguato:** protezioni acustiche, occhiali protettivi, mascherina antipolvere in caso di lavorazioni che generano polvere, guanti protettivi per la lavorazione di materiali grezzi e durante la sostituzione degli utensili.

4.2 Emissioni

I valori rilevati in base alla norma EN 60745 indicano tipicamente quanto segue:

Livello pressione sonora	$L_{PA} = 76 \text{ dB(A)}$
Livello di potenza sonora	$L_{WA} = 87 \text{ dB(A)}$
Incertezza	$K = 3 \text{ dB}$

  **ATTENZIONE**

Suono risultante dal lavoro
Danneggiamento dell'udito
 ► Utilizzare protezioni acustiche!

Valore dell'emissione di vibrazioni a_h (somma vettoriale di tre direzioni) e incertezza K rilevati secondo la norma EN 60745:

Valore di emissione delle vibrazioni (su 3 assi)	$a_h = 7,0 \text{ m/s}^2$
	$K = 3,0 \text{ m/s}^2$

I valori di emissione indicati (vibrazioni, rumorosità)

- hanno valore di confronto tra le macchine,
- permettono una valutazione provvisoria del carico di rumore e di vibrazioni durante l'uso,
- rappresentano l'attrezzo elettrico nelle sue applicazioni principali.

Valori maggiori sono plausibili con altre applicazioni, con altri utensili e in caso di scarsa manutenzione. Osservare i tempi di pausa e di funzionamento a vuoto della macchina!

4.3 Lavorazione di metalli

-  Nella lavorazione del metallo è necessario osservare le seguenti misure di sicurezza:

- Attivare preventivamente un interruttore di sicurezza per correnti di guasto (FI, PRCD).
- Collegare la macchina ad un aspiratore adeguato.
- Pulire regolarmente la macchina rimuovendo gli eventuali residui di polvere nella carcassa del motore.



Indossare gli occhiali protettivi!

5 Messa in funzione



AVVERTENZA

Tensione o frequenza non ammesse!

Pericolo di incidenti

- La tensione di rete o la frequenza della sorgente elettrica devono coincidere con le indicazioni sulla targhetta.
- In America settentrionale è consentito esclusivamente l'impiego di utensili Festool con tensione 120 V/60 Hz.



Disinserire sempre la macchina prima di collegare e scollegare il cavo di alimentazione dalla rete!

Per collegare e scollegare il cavo di alimentazione elettrica - vedi la fig. [5].

L'interruttore [1-2] serve come interruttore ON/OFF (pressione = ON, rilascio = OFF).

Per il funzionamento continuo è possibile fissarla con il pulsante di bloccaggio [1-1]. Premendo ancora una volta l'interruttore, il blocco viene nuovamente rilasciato.

6 Lavorazione con la macchina



AVVERTENZA

Pericolo di lesioni, scarica elettrica

- Prima di eseguire qualsiasi operazione sulla macchina disinnestare sempre la spina dalla presa!



Usare sempre una maschera in caso di lavori che producono polvere.

Per staccare la moquette è vantaggioso tagliarla a strisce prima di rimuoverla; in tal caso viene arrotolata al distacco dal deviatore.

L'angolo di lavoro più conveniente [1] fra lama [2-3] e pavimento dipende dal rivestimento da rimuovere e dalla qualità del fondo. Di solito i migliori risultati di lavoro si ottengono con angoli compresi fra 10 e 30°.

Per la lavorazione di piccole superfici, in angoli, su scale o in posti stretti, l'apparecchio viene normalmente impiegato come attrezzo a mano. Per le superfici più grandi, l'impiego del manico (descrizione v. "8.1 Manico") rende il lavoro più facile.

7 Manutenzione e cura



AVVERTENZA

Pericolo di lesioni, scossa elettrica

- Prima di eseguire qualsiasi operazione di manutenzione o cura sulla macchina, disinserire sempre la spina dalla presa!
- Tutte le operazioni di manutenzione e riparazione per le quali è necessario aprire l'alloggiamento del motore devono essere eseguite solamente da un'officina per l'Assistenza Clienti autorizzata.

L'utensile elettrico è dotato di carboni speciali autostinguenti. Quando sono consumati, la corrente viene automaticamente interrotta e l'utensile elettrico si arresta.

Per garantire la circolazione d'aria è necessario tenere sempre sgombre e pulite le aperture per l'aria di raffreddamento praticate nell'alloggiamento del motore.



Servizio e riparazione solo da parte del costruttore o delle officine di servizio autorizzate. Le officine più vicine sono riportate di seguito:

www.festool.com/Service

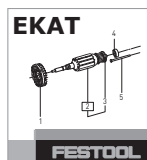

Utilizzare solo ricambi originali Festool! Cod. prodotto reperibile al sito:

www.festool.com/Service

7.1 Lama

Una lama senza filo può essere affilata più volte senza problemi su di una macchina per affilare o con un affilatore ad angolo. In caso ciò non sia più possibile, la lama per asportamoquette deve essere sostituita (nr. codice 486374).

- In questo caso svitare le quattro viti a intaglio a croce [2-1].
- Allontanare l'anello distanziatore [2-2] e togliere la lama [2-3] e la grata [2-4].

La nuova lama andrà montata in successione contraria. La parte smussata della lama sarà posizionata verso l'alto.

- ⓘ Non dimenticare di montare la grata, la cui funzione di filtro evita possibili danni al motore dell'utensile.

8 Accessori

I numeri d'ordine per accessori e utensili si trovano nel catalogo Festool o su Internet alla pagina "www.festool.com".

8.1 Manico

Il Manico [4] è disponibile come optional sotto il numero di ordinazione 486 375.

Montaggio

La dotazione dell'impugnatura a manico comprende: 2 metà del manico, 1 imbottitura poggia-spalla, 2 impugnature supplementari e l'elemento di fissaggio.

Per prima cosa unire le due metà del manico inserendo la parte terminale del tubo.

- ▶ Più stretta [4-7] nel tubo col pezzo a forcella [4-1].
- ▶ Attraverso i due fori più grossi (Ø 9 mm/[4-2]) introdurre la bussola madre [4-3] e avvitare dall'altro lato con la vite esagonale SW 5 [4-6].
- ▶ Far scorrere ora dall'alto sulla parte terminale del tubo prima l'impugnatura supplementare [4-5] e poi il cuscino [4-4].
- ▶ Porre ora l'elemento di fissaggio [3-1] sulla cassa motore dell'asporta-moquette [3-8].
- ▶ Agganciare sui lati di destra e di sinistra le due levette metalliche [3-7] negli appositi ganci [3-9] e serrare all'indietro le due molle di chiusura [3-6].

Collegare ora l'impugnatura a manico all'elemento di fissaggio.

- ▶ Porre la camme della forcella [3-2] nella scanalatura [3-3] dell'elemento di fissaggio.
- ▶ Avvitare entrambe le parti dall'esterno con la rondella e la vite esagonale SW 6 [3-5].

Applicazione

Secondo la corporatura dell'utilizzatore, le impugnature supplementari e l'imbottitura poggia-spalla sono da posizionare sull'impugnatura a manico in modo che l'angolo di lavoro [1] sia regolato in modo ottimale sul rivestimento da asportare e sulle caratteristiche del sottofondo.

9 Ambiente

Non gettare gli utensili elettrici nei rifiuti domestici! Provvedere ad uno smaltimento ecologico degli utensili elettrici, degli accessori e degli imballaggi! Osservare le indicazioni nazionali in vigore.

Solo UE: la Direttiva europea 2002/96/CE prevede che gli utensili elettrici usati vengano raccolti separatamente e smaltiti in conformità con le disposizioni ambientali.

Informazioni su REACH:

www.festool.com/reach

10 Dichiarazione di conformità CE

Asporta tappeti	N° di serie
TPE-RS 100 Q	490039
Anno del contrassegno CE: 1999	

Dichiariamo sotto la nostra responsabilità che il presente prodotto è conforme alle seguenti direttive e norme:

2006/42/CE, 2004/108/CE, 2011/65/UE, EN 60 745-1, EN 55014-1, EN 55014-2, EN 61000-3-2, EN 61000-3-3.

Festool Group GmbH & Co. KG

Wertstr. 20, D-73240 Wendlingen

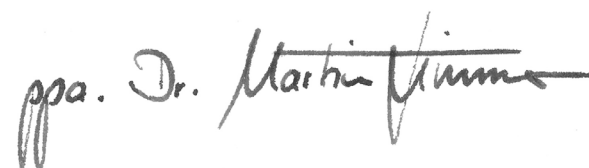

Dr. Martin Zimmer

Direttore Ricerca, Sviluppo, Documentazione tecnica

12.02.2013

Originele gebruiksaanwijzing

1 Symbolen

-  Waarschuwing voor algemeen gevaar
-  Waarschuwing voor elektrische schok
-  Handleiding/aanwijzingen lezen!
-  Draag gehoorbescherming!
-  Draag een zuurstofmasker!
-  Draag een veiligheidsbril!
-  Niet in huisafval.

De vermelde afbeeldingen staan in het begin van de gebruiksaanwijzing.

2 Technische gegevens

Tapijstripmachine	TPE-RS 100 Q
Vermogen	620 W
Toerental (onbelast toerental) n_0	6000 min^{-1}
Werkslag	12000 min^{-1}
Uitslag	5 mm
Gewicht	3,6 kg
Beveiligingsklasse	 /II

3 Gebruik volgens de voorschriften

Het apparaat is bestemd voor het verwijderen van vaste vloerbedekking, van weefselen schuimstoflagen van verschillende ondergronden, alsmede voor het verwijderen van textielbehang en lijmresten.

-  De gebruiker is aansprakelijk bij gebruik dat niet volgens de voorschriften plaatsvindt.

4 Veiligheidsvoorschriften

4.1 Algemene veiligheidsvoorschriften

-  **LET OP! Lees alle veiligheidsvoorschriften en instructies.** Wanneer de waarschuwingen en instructies niet in acht worden genomen, kan dit een elektrische schok, brand of ernstig letsel tot gevolg hebben.

Bewaar alle waarschuwingen en voorschriften voor toekomstig gebruik.

Het in de waarschuwingen gebruikte begrip „elektrisch gereedschap” heeft betrekking op elektrische gereedschappen voor gebruik op het stroomnet (met netsnoer) en op elektrische gereedschappen voor gebruik met een accu (zonder netsnoer).



- **Draag een passende persoonlijke veiligheidsuitrusting:** gehoorbescherming, veiligheidsbril, stofmasker bij werkzaamheden waarbij stof vrijkomt en veiligheidshandschoenen bij het bewerken van ruwe materialen en het wisselen van gereedschap.

4.2 Emissiewaarden

De volgens EN 60745 bepaalde waarden bedragen gewoonlijk:

Geluidsdruk niveau	$L_{PA} = 76 \text{ dB(A)}$
Geluidsvermogen niveau	$L_{WA} = 87 \text{ dB(A)}$
Onzekerheid	$K = 3 \text{ dB}$



VOORZICHTIG

Geluid dat bij het werk optreedt

Beschadiging van het gehoor

- ▶ Draag gehoorbescherming!

Trillingsemissiewaarde a_h (vectorsom van drie richtingen) en onzekerheid K bepaald volgens EN 60745:

Trillingsemissiewaarde (3- assig)	$a_h = 7,0 \text{ m/s}^2$
	$K = 3,0 \text{ m/s}^2$

De aangegeven emissiewaarden (trilling, geluid)

- zijn geschikt om machines te vergelijken,
- om tijdens het gebruik een voorlopige inschatting van de trillings- en geluidsbelasting te maken
- en gelden voor de belangrijkste toepassingen van het persluchtgereedschap.

Hogere waarden zijn mogelijk bij andere toepassingen, met ander inzetgereedschap of bij onvoldoende onderhoud. Neem de vrijloop- en stilstandtijden van de machine in acht!

4.3 Metaalbewerking



Bij de bewerking van metaal dienen de volgende veiligheidsmaatregelen te worden genomen:

- Voorschakelen van een differentiaal- (FI-, PRCD-) veiligheidsschakelaar.
- Machine aansluiten op een geschikt afzuigapparaat.
- Machine regelmatig ontdoen van stofafzettingen in het motorhuis.



Draag een veiligheidsbril!

5 Inwerkingstelling



WAARSCHUWING

Ontoelaatbare spanning of frequentie!

Gevaar voor ongevallen

- ▶ De netspanning en de frequentie van de stroombron dienen met de gegevens op het typeplaatje overeen te stemmen.
- ▶ In Noord-Amerika mogen alleen Festool-machines met een spanningsopgave van 120 V/60 Hz worden ingezet.



De machine altijd uitschakelen alvorens het netsnoer aan te sluiten of uit het stopcontact te trekken!

Zie figuur **[5]** voor het aansluiten en ontkoppelen van het netsnoer .

De schakelaar **[1-2]** dient als in-/uit-schakelaar (drukken = AAN, loslaten = UIT).

Voor continubedrijf kan hij met de vergrendelknop **[1-1]** vastgezet worden. Door de schakelaar nogmaals in te drukken wordt de vergrendeling opgeheven.

6 Het werken met de machine



WAARSCHUWING

Gevaar voor letsel, elektrische schokken

- ▶ Haal vóór alle werkzaamheden aan de machine altijd de stekker uit het stopcontact!



Gebruik tijdens werkzaamheden die veel stof produceren een stofmasker.

Voor het verwijderen van vaste vloerbedekking is het van voordeel, het tapijt van tevoren in stroken te snijden. De remover rolt het materiaal bij het losmaken dan op.

De gunstigste werkhoek **[1]** tussen tapijtmes **[2-3]** en vloer is afhankelijk van het materiaal van de bekleding en de toestand van de ondergrond. In normale gevallen levert een hoek tussen 10 en 30° de beste resultaten op.

Voor het bewerken van kleine vlakken in hoeken, op trappen of in vertrekken waar weinig werkruimte is, wordt het apparaat als handapparaat gebruikt. Bij grotere vlakken maakt het gebruik van de steel (beschrijving zie "8.1 Steel") het werk een stuk eenvoudiger.

7 Onderhoud en verzorging



WAARSCHUWING

Gevaar voor letsel, elektrische schokken

- ▶ Haal vóór alle onderhouds- en reinigingswerkzaamheden de stekker altijd uit het stopcontact!
- ▶ Alle onderhouds- en reparatiewerkzaamheden, waarvoor het vereist is de motorbehuizing te openen, mogen alleen door een geautoriseerde onderhoudswerkplaats worden uitgevoerd.

De machine is met zelfuitschakelbare speciale koolstofborstels uitgerust. Zijn die versleten, dan volgt een automatische stroomonderbreking en komt de machine tot stilstand.

Om de luchtcirculatie te garanderen, moeten de koelluchtopeningen in de motorbehuizing altijd vrij en schoon gehouden worden.

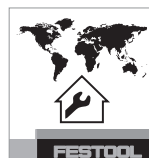

Klantenservice en reparatie alleen door producent of servicewerkplaatsen: Dichtstbijzijnde adressen op:

www.festool.com/Service



Alleen originele Festool-reserveonderdelen gebruiken! Bestelnr. op:

www.festool.com/Service

7.1 Tapijtmessen

Een stomp geworden snede van het tapijtmes kan probleemloos met een slijpmachine of met een haakse slijper meerdere keren worden nageslepen. Indien dit niet meer mogelijk is, moet het tapijtmes (486 374) worden vervangen.

- ▶ Maak hiervoor de vier kruiskopschroeven **[2-1]** los.
- ▶ Verwijder de afstandbussen **[2-2]** en neem het tapijtmes uit **[2-3]** evenals het grofveulraster **[2-4]**.

Het nieuwe tapijtmes monteert u in omgekeerde volgorde. De afgevlakte zijde van de snede moet daarbij naar boven wijzen.

- ① Vergeet beslist niet het grofvuilraster weer in te bouwen, omdat anders de motor van de machine schade kan oplopen.

8 Accessoires

De bestelnummers voor accessoires en gereedschap vindt u in uw Festool-catalogus of op het internet op www.festool.com.

8.1 Steel

De steel [4] is als toebehoor leverbaar onder bestelnummer 486 375.

Montage

Bij de steelgreep worden 2 steelhelften, 1 schouderkussen, 2 extra handgrepen en het bevestigingssegment geleverd.

Verbind eerst de beide steelhelften met elkaar:

- ▶ U steekt de dunnere eindbuis [4-7] in de buis met het vorkstuk [4-1].
- ▶ Door de beide grote boorgaten (Ø 9 mm/[4-2]) geleid u de twee hulsmoeren [4-3] en u schroeft deze vast aan de andere kant met de binneninsbuboutschroeven SW 5 [4-6].
- ▶ Schuif nu van boven op de eindbuis eerst de extra handgreep [4-5] en dan het kussen [4-4].
- ▶ Steek nu het bevestigingssegment [3-1] op het machinehuis van de tapijstripper [3-8].
- ▶ Bevestig nu zijdelings rechts en links de beide draadbeugels [3-7] in de haken [3-9] naast de afwijzer en klap deze met de opsluitklemmen [3-6] naar achteren om.

Vervolgens verbindt u deze steelgreep met het bevestigingssegment.

- ▶ Geleid de nokken [3-2] van het vorklement in de groeven [3-3] van het bevestigingssegment.
- ▶ Schroef beide delen van buiten uit met de onderlegplaatjes en de binnenzeskantschroeven SW 6 [3-5] vast.

Toepassing

Afhankelijk van de lichaamsgrootte van de gebruiker zijn de twee extra handgrepen en het schouderkussen zo op de steelgreep te bevestigen, dat de arbeidshoek [1] optimaal op het los te maken materiaal en de ondergrond wordt afgestemd.

9 Speciale gevaaromschrijving voor het milieu

Geef elektrisch gereedschap niet met het huisvuil mee! Voer de apparaten, accessoires en verpakkingen op milieuvriendelijke wijze af! Neem daarbij de geldende nationale voorschriften in acht.

Alleen EU: Volgens de Europese richtlijn 2002/96/EG dienen oude elektrische apparaten gescheiden te worden ingezameld en op milieuvriendelijke wijze te worden afgevoerd.

Informatie voor REACH:

www.festool.com/reach

10 EG-conformiteitsverklaring

Tapijstripmachine	Seriennr.
TPE-RS 100 Q	490039
Jaar van de CE-markering: 1999	

Wij verklaren in uitsluitende verantwoording dat dit product overeenkomt met de volgende richtlijnen en normen:

2006/42/EG, 2004/108/EG, 2011/65/EU, EN 60 745-1, EN 55014-1, EN 55014-2, EN 61000-3-2, EN 61000-3-3.

Festool Group GmbH & Co. KG

Wertstr. 20, D-73240 Wendlingen



Dr. Martin Zimmer

Hoofd onderzoek, ontwikkeling en technische documentatie

12.02.2013

Originalbruksanvisning

1 Symboler

-  Varning för allmän risk!
-  Varning för elstötar
-  Läs bruksanvisningen/anvisningarna!
-  Använd hörselskydd!
-  Använd andningsskydd!
-  Använd skyddsglasögon!
-  Tillhör inte till kommunalavfall.

De angivna bilderna finns i början av bruksanvisningen.

2 Tekniska data

Mattborttagare	TPE-RS 100 Q
Effekt	620 W
Varvtal (tomgång) n_0	6000 varv/min
Arbetsrörelser	12000 min ⁻¹
Sliprörelse	5 mm
Vikt	3,6 kg
Skyddsklass	 /II

3 Avsedd användning

Apparaten används för att ta bort haltäckningsmattor, avlägsna vävnadsrester och kompaktskummibeläggningar från golvet, samt för att ta loss väggbeläggningar av textilmaterial och klisterrester.

-  Vid felaktig användning ligger ansvaret på användaren.

4 Säkerhetsanvisningar

4.1 Allmänna säkerhetsanvisningar

 **OBS! Läs alla säkerhetsföreskrifter och anvisningar.** Om du inte rättar dig efter varningarna och anvisningarna kan det leda till elektriska överlag, brand och/ eller allvarliga kroppsskador.

Förvara alla varningar och anvisningar för framtida bruk.

Nedan använt begrepp "Elverktyg" hänför sig till nätdrivna elverktyg (med nätsladd) och till batteridrivna elverktyg (sladdlösa).





- **Använd lämplig personlig skyddsutrustning:** hörselskydd, skyddsglasögon, andningsskydd vid dammiga arbeten, skyddshandskar vid bearbetning av grova material och vid verktygsväxling.

4.2 Emissionsvärden

De värden som fastställts enligt EN 60745 uppgår i normala fall till:

Ljudtrycksnivå	$L_{PA} = 76 \text{ dB(A)}$
Ljudeffektnivå	$L_{WA} = 87 \text{ dB(A)}$
Osäkerhet	$K = 3 \text{ dB}$

  **OBSERVER**

Ljuden som uppstår under arbetet skadar hörseln!

► Använd hörselskydd!

Svängningsemissionsvärde A_h (vektorsumma för tre riktningar) och osäkerhet K fastställda enligt EN 60745:

Svängningsemissionsvärde (3-axligt)	$a_h = 7,0 \text{ m/s}^2$
	$K = 3,0 \text{ m/s}^2$

De angivna emissionsvärdena (vibration, ljud)

- används för maskinjämförelse,
- kan även användas för preliminär uppskattning av vibrations- och bullernivån under arbetet,
- representerar elverktygets huvudsakliga användningsområden.

Värdena kan öka vid andra användningsområden, med andra verktyg eller otillräckligt underhåll. Observera maskinens tomgång- och stilleståndstider!

4.3 Metallbearbetning

-  Vid bearbetning av aluminium ska följande säkerhetsåtgärder vidtas:

- Förkoppla en säkerhetsbrytare (FI, PRCD).
- Anslut maskinen till ett lämpligt utsug.
- Rengör regelbundet maskinens motorhus från dammavlagringar.

 Använd skyddsglasögon!

5 Driftstart

VARNING

Otillåten spänning eller frekvens!

Olycksrisk

- ▶ Strömkällans nätspänning och frekvens måste stämma överens med uppgifterna på märkplåten.
- ▶ I Nordamerika får bara Festool-maskiner med märkspänning 120 V/60 Hz användas.

 Koppla alltid ifrån maskinen innan du sätter i eller drar ur nätkabeln!

För anslutning och löstagning av nätanslutnings-ledningen - se bild [5].

Knappen [1-2] används som strömbrytare (intryckt = TILL, uppsläppt = FRÅN).

För kontinuerlig drift kan man låsa knappen med spärrknappen [1-1]. Om man trycker ännu en gång på knappen, lossas spärren igen.

6 Arbeta med maskinen

VARNING

Risk för personskada, elstöt

- ▶ Dra alltid ut nätkontakten ur eluttaget före alla arbeten på maskinen!

 Använd även andningsskydd om arbetet alstrar damm.

När man tar loss fastlimmade heltäckningsmattor rekommenderar vi att först skära mattan i enskilda banor, eftersom den då rullas upp via avisaren.

Den optimala arbetsvinkeln [1] mellan mattkniven [2-3] och golvytan står i relation till golvbeläggningen och golvets beskaffenhet. I normalfall får man det bästa resultatet med en vinkel på mellan 10° och 30°.

Vill man bearbeta mindre ytor, hörn och trappor eller om ytan som man kan röra sig på är mycket liten, rekommenderas att använda skaftet med handtag (beskrivning se "8.1 Skaft med handtag").

7 Underhåll och skötsel

VARNING

Risk för personskada, elstöt

- ▶ Dra alltid ut nätkontakten före alla underhålls- och servicearbeten på maskinen!
- ▶ Allt underhålls- och reparationsarbete som kräver att motorns hölje öppnas får endast utföras av behöriga serviceverkstäder.

Maskinen är utrustad med självfrånkopplande specialkolborstar. Om de är utnötta bryts strömmen automatiskt och maskinen stängs av.

För att luftcirkulationen ska kunna garanteras, måste kylflöpparna i motorns hölje alltid hållas öppna och rena.



Service och reparation ska endast utföras av tillverkaren eller serviceverkstäder. Se följande adress:

www.festool.com



Använd bara Festools originalreservdelar! Art.nr nedan:

www.festool.com

7.1 Mattkniv

En slö egg på mattkniven kan utan problem skärpas med en slipmaskin eller vinkelslip. Skulle det inte längre vara möjligt, måste mattkniven bytas ut (art. nr. 486 374).

- ▶ Lossa de 4 skruvarna [2-1].
- ▶ Ta bort avståndshylsorna [2-2] och ta bort mattkniven [2-3] och smutsgallret [2-4].

Den nya mattkniven monteras i omvänd följd. Knivens flata sida skall visa uppåt.

ⓘ Glöm ej att sätta tillbaka smutsgallret, annars kan maskinmotorn skadas.

8 Tillbehör

Artikelnummer för tillbehör och verktyg finns i Festools katalog eller på Internet, "www.festool.se".

8.1 Skaft med handtag

Skaftet med handtag [4] kan man beställa som tillbehör, best nr 486 375.

Montering

Vid leverans av stålskaft medföljer 2 stårör, 1 handtagsmuff, 2 tillsatshandtag och fastsättningsanordning.

Verbinden Sie zunächst die beiden Stielhälften miteinander.

- ▶ Sätt samman de båda stålrören. Ni sticker in det tunnare röret [4-7] i röret med gaffelstycket [4-1].
- ▶ För in [4-3] hylsmuttern genom de båda stora borrhålen (Ø 9 mm, [4-2]) och skruva åt på andra sidan med insexskruven SW 5 [4-6].
- ▶ Sätt nu först på tillsatshandtagen [4-5] och därefter handtagsmuffen [4-4].
- ▶ Stick nu in fastsättningsanordningen [3-1] i mattborttagarens växelhus [3-8].
- ▶ Häng samtidigt de båda trådbyglarna [3-7] i hakarna [3-9] och spänn fast klammerna [3-6].

Nu kopplar Ni samman stålskaftet med fastsättningsanordningen.

- ▶ För in nocken [3-2] i kilspåret på fästnanordningen [3-3].
- ▶ Skruva fast de båda delarna utifrån med distansbrickorna och insexskruvarna SW 6 [3-5].

Användning

Placeringen av tillsatshandtagen och handtagsmuffen är avhängigt på användarens kroppsstorlek för optimal avstämning av arbetsvinkeln [1] i förhållande till arbetets art.

9 Miljö

Kasta inte elverktyg i hushållsavfallet! Lämna maskiner, tillbehör och förpackningar till återvinning. Följ gällande nationella föreskrifter.

Endast EU: Enligt EU-direktiv 2002/96/EG måste förbrukade elverktyg källsorteras och återvinnas på ett miljövänligt sätt.

Information om REACH:

www.festool.com/reach

10 EG-förklaring om överensstämmelse

Mattborttagare	Serienr
TPE-RS 100 Q	490039
År för CE-märkning: 1999	

Vi försäkrar på eget ansvar att denna produkt överensstämmer med följande riktlinjer och normer: 2006/42/EG, 2004/108/EG, 2011/65/EU, EN 60 745-1, EN 55014-1, EN 55014-2, EN 61000-3-2, EN 61000-3-3.

Festool Group GmbH & Co. KG

Wertstr. 20, D-73240 Wendlingen



Dr. Martin Zimmer

Chef för forskning, utveckling, teknisk dokumentation

12.02.2013

Alkuperäiset käyttöohjeet

1 Tunnukset

 Varoitus yleisestä vaarasta

 Sähköiskuvaara

 Lue ohjeet/huomautukset!

 Käytä kuulosuojaimia!

 Käytä hengityssuojainta!

 Käytä suojalaseja!

 Ei kuulu kunnallijätteisiin.

Mainitut kuvat ovat käyttöoppaan alussa.

2 Tekniset tiedot

Matonirrottaja	TPE-RS 100 Q
Teho	620 W
Kierrosluku (tyhjäkäynti) n_0	6000 min ⁻¹
Työiskut	12000 min ⁻¹
Värahdysliike	5 mm
Paino	3,6 kg
Suojausluokka	 /II

3 Määräystenmukainen käyttö

Laite on tarkoitettu kokolattiamattojen poistamiseen kuorimalla, lattiapäällysteiden tekstiilialustojen ja solumuovipohjien poistamiseen sekä seinien tekstiilipäällysteiden ja liimanjäänteiden irrottamiseen.

 Koneen käyttäjä vastaa määräystenvastaisesta käytöstä aiheutuneista vahingoista.

4 Turvaohjeet

4.1 Yleiset turvaohjeet

 **HUOMIO! Kaikki turvaohjeet ja ohjeet täytyy lukea.** Alla olevien turvaohjeiden ja ohjeiden noudattamisen laiminlyönti saattaa johtaa sähköiskuun, tulipaloon ja/tai vakavaan loukkaantumiseen.

Säilytä kaikki turvallisuus- ja muut ohjeet tulevaisuutta varten.

Turvallisuusohjeissa käytetty käsite ”sähkötyökalu” käsittää verkkokäyttöisiä sähkötyökaluja (verkkojohdolla) ja akkukäyttöisiä sähkötyökaluja (ilman verkkojohtoa).



– **Käytä sopivia henkilökohtaisia suojavarusteita:** kuulosuojaimia, suojalaseja, pölynaamaria tehdessäsi pölyvää työtä, suojakäsineitä työstäessäsi karheita materiaaleja ja vaihtaessasi työkalua.

4.2 Päästöarvot

Normin EN 60745 mukaiset arvot ovat tyypillisesti:

Äänenpainetaso $L_{PA} = 76 \text{ dB(A)}$

Äänentehotaso $L_{WA} = 87 \text{ dB(A)}$

Epävarmuus $K = 3 \text{ dB}$



HUOMIO

Työskenneltäessä syntyy melua

Kuulovaurioiden vaara

► Käytä kuulosuojaimia!

Määritetty värinäarvo a_h (kolmen suunnan vektorisumma) ja epävarmuustekijä K normin EN 60745 mukaan:

Värähtelyarvo (3-akselinen) $a_h = 7,0 \text{ m/s}^2$

$K = 3,0 \text{ m/s}^2$

Ilmoitetut päästöarvot (värinä, melu)

- ovat koneiden keskinäiseen vertailuun,
- soveltuvat myös käytön yhteydessä syntyvän värinä- ja melukuormituksen alustavaan arviointiin,
- edustavat sähkötyökalun pääasiallisia käyttösovelluksia.

Arvot voivat kasvaa muiden käyttösovellusten, muiden käyttötarvikkeiden tai riittämättömän huollon takia. Huomioi koneen tyhjäkäynti- ja seisonta-ajat!

4.3 Metallintyöstö

 Metallia työstettäessä on noudatettava turvallisuusyistä seuraavia toimenpiteitä:

- Kytke eteen vikavirta- (FI-, PRCD-) suojakytkin.
- Kytke kone sopivaan imuriin.
- Puhdista säännöllisesti koneen moottorin kotelo sinne kertyneestä pölystä.



Käytä suojalaseja!

5 Käyttöönotto



VAROITUS

Kielletty jännite tai taajuus!

Onnettomuusvaara

- ▶ Virtalähteen verkkojännitteen ja taajuuden täytyy olla yhdenmukainen konekilvessä annettujen tietojen kanssa.
- ▶ Pohjois-Amerikassa voidaan käyttää vain Festool-koneita, joiden jännite on 120 V/60 Hz.



Sammuta aina kone, ennen kuin kytket tai irrotat verkkoliitäntäjohdon!

Verkkoliitäntäjohdon kytkentä ja irrotus - katso kuva [5].

Katkaisin [1-2] toimii käyttökytkimenä (paina = PÄÄLLE, vapauta = POIS PÄÄLTÄ).

Jatkuvaa käyttöä varten se voidaan lukita lukitusnapilla [1-1]. Painamalla uudelleen katkaisinta lukitus aukeaa.

6 Työskentely koneella



VAROITUS

Loukkaantumiswaara, sähköiskuvaara

- ▶ Irrota aina sähköpistoke pistorasiasta, ennen kuin alat tehdä koneeseen kohdistuvia töitä!



Käytä hengityssuojainta, jos työssä syntyy pölyä.

Ennen kuorimista kokolattiamatot on hyvä leikata kaistaleiksi, jolloin mattoveitsen ohjain rullaa kaistaleet kokoon.

Edullisin mattoveitsen [2-3] ja lattiapinnan välinen leikkauskulma [1] riippuu poistettavan päällysteen ja alustan laadusta. Parhaat tulokset saadaan tavallisesti 10°–30° välisellä kulmalla.

muuten ahtaissa tiloissa laitetta käytetään normaalisti käsilaitteena. Suuremmilla pinnoilla työ helpottuu, kun laitteessa käytetään varrellista kahvaa (selostus, ks. "8.1 Varrellinen kahva").

7 Huolto ja hoito



VAROITUS

Loukkaantumiswaara, sähköiskuvaara

- ▶ Irrota sähköpistoke aina pistorasiasta, ennen kuin alat tehdä koneeseen kohdistuvia huolto- ja puhdistustöitä!
- ▶ Kaikki huolto- ja korjaustyöt, jotka vaativat moottorin suojuksen avaamista, on suoritettava valtuutetussa asiakaspalvelukorjaamossa.

Koneessa on automaattisesti irtikytkettyvät erikoishiilet. Jos ne ovat kuluneet loppuun, virta katkeaa automaattisesti ja laite pysähtyy.

Ilmankierron varmistamiseksi moottorin kotelon jäähdytysilmarakojen täytyy olla aina vapaita ja puhtaita.



Huolto ja korjaus vain valmistajan tehtaalla tai huoltokorjaamoissa: katso sinua lähinnä oleva osoite kohdasta:

www.festool.com/Service



Käytä vain alkuperäisiä Festool-varaosia! Tilausnumero kohdassa:

www.festool.com/Service

7.1 Mattoterä

Tylsä mattoterä voidaan teroittaa penkkihiomakoneella tai kulmahiomakoneella. Jos teroitus ei ole enää mahdollista vaihdetaan uusi terä til. nro. 486 374.

8 Tarvikkeet

Tarvikkeiden ja työkalujen tilausnumerot voit katsoa Festoolin käyttö-/tuoteoppaasta tai Internet-osoitteesta www.festool.com.

8.1 Varrellinen kahva

Varrellista kahvaa [4] on saatavissa lisävarusteena, til.-nro. 486 375.

Asennus

Jatkovarren toimitusvarustukseen kuuluu kaksi teräsputkea, nivelosa kaksi kiinnitysosaa ja peruskiinnitysosa.

Liitätkää ensinnäkin teräsputket toisiinsa.

- ▶ Kiinnitä ohuempi loppuosa [4-7] putkeen jossa on kaapelinpitimet [4-1] kiinnitä putket toisiinsa kuvien [4-2], [4-3], [4-4], [4-5] ja [4-6] mukaisesti.
- ▶ Aseta nyt peruskiinnitysosa [3-1] koneen vaihteistorungon päälle [3-8].

- Kiinnitä osa linkuilla molemmin puolin [3-7]
Kinnitä nyt teräsputki peruskinnityksikköön.
kuvien [3-3] ja [3-6] mukaisesti.

Käyttö

Käyttäjän vartalon mukaisesti on tuki ja lisäkäden-
sija säädettävissä siten että saadaan optimi työs-
kentelyasento [1].

9 Ympäristö

Sähkötyökaluja ei saa hävittää talousjätteen muka-
na! Toimita käytöstä poistetut koneet, lisätarvik-
keet ja pakkaukset ympäristöä säästävään kierrä-
tykseen. Noudata maakohtaisia määräyksiä.

Vain EU: EU-direktiivin 2002/96/EY mukaan käytös-
tä poistetut sähkötyökalut ovat lajiteltavaa jätettä,
joka on asianmukaisesti ohjattava ympäristöä
säästävään kierrätykseen.

REACH:iin liittyvät tiedot:

www.festool.com/reach

10 EU-vaatimustenmukaisuusvakuutus

Matonirrottaja	Sarjanumero
TPE-RS 100 Q	490039
CE-hyväksyntämerkinnän vuosi: 1999	

Täten vakuutamme vastaavamme siitä, että tämä
tuote on seuraavien direktiivien ja normien mukai-
nen:

2006/42/EY, 2004/108/EY, 2011/65/EU, EN 60 745-
1, EN 55014-1, EN 55014-2, EN 61000-3-2, EN
61000-3-3.

Festool Group GmbH & Co. KG

Wertstr. 20, D-73240 Wendlingen









Dr. Martin Zimmer

Tutkimus- ja tuotekehitysosaston sekä teknisen
dokumentoinnin päällikkö

12.02.2013

Original brugsanvisning

1 Symboler

-  Advarsel om generel fare
-  Advarsel om elektrisk stød
-  Læs vejledning/anvisninger!
-  Bær høreværn!
-  Brug åndedrætsværn!
-  Beskyttelsesbriller påbudt!
-  Bortskaffes ikke sammen med kommunalt affald.

De angivne illustrationer findes i tillægget til brugsanvisningen.

2 Tekniske data

Tæppefjerner	TPE-RS 100 Q
Effekt	620 W
Omdrejningstal (tomgang) n_0	6000 min^{-1}
Arbejdsslag	12000 min^{-1}
Slag	5 mm
Vægt	3,6 kg
Beskyttelsesklasse	 /II

3 Bestemmelsesmæssig brug

Tæppefjerner er beregnet til afskalning af fastgjorte tæpper, fjernelse af vævede underlag og kompaktskumrygge fra underlag samt til løsning af tekstilvægbelægninger og klæberester.

-  Ved ikke-bestemmelsesmæssig anvendelse hæfter brugeren.

4 Sikkerhedsanvisninger

4.1 Generelle sikkerhedsanvisninger

OBS! Læs alle sikkerhedsanvisninger og instrukser. I tilfælde af manglende overholdelse af advarselserne og instrukserne er der risiko for elektrisk stød, brand og/eller alvorlige personskader.

Opbevar alle advarselshenvisninger og instrukser til senere brug.

Det i advarselshenvisningerne benyttede begreb „el-værktøj“ refererer til netdrevet el-værktøj (med netkabel) og akkudrevet el-værktøj (uden netkabel).



- **Brug egnede personlige værnemidler:** Høreværn, beskyttelsesbriller, støvmaske ved støvende arbejde, beskytteshandsker ved ru materialer og ved skift af værktøj.

4.2 Emissionsværdier

De målte værdier iht. EN 60745 ligger typisk på:

Lydtrykniveau	$L_{PA} = 76 \text{ dB(A)}$
Lydeffekt	$L_{WA} = 87 \text{ dB(A)}$
Usikkerhed	$K = 3 \text{ dB}$

  **FORSIGTIG**

Støj, der opstår ved arbejdet

Beskadigelse af hørelsen

► Brug høreværn!

Vibrationsemission a_h (vektorsum fra tre retninger) og usikkerhed K målt iht. EN 60745:

Vibrationsemission (3-akset)	$a_h = 7,0 \text{ m/s}^2$
	$K = 3,0 \text{ m/s}^2$

De angivne emissionsværdier (vibration, støj)

- bruges til sammenligning af maskiner,
- men kan også bruges til en foreløbig bedømmelse af vibrations- og støjbelastningen ved brug.
- repræsenterer de vigtigste anvendelsesformål for elværktøjet.

En forhøjelse er mulig ved andre formål, med andre indsatsværktøjer eller ved utilstrækkelig vedligeholdelse. Vær opmærksom på maskinens tomgangs- og stilstandstider!

4.3 Metalbearbejdning

-  Af hensyn til sikkerheden skal følgende sikkerhedsforanstaltninger overholdes ved bearbejdning af metal:

- Tilslut maskinen via et fejlstrømsrelæ (FI-, PRCD-relæ).
- Slut maskinen til en egnet støvsuger.
- Rengør regelmæssigt maskinen for støvaflejringer i motorhuset.

-  Beskyttelsesbriller påbudt!

5 Ibrugtagning



ADVARSEL

Ikke-tilladt spænding eller frekvens!

Fare for ulykke

- ▶ Forsyningsspændingen og strømkildens frekvens skal stemme overens med angivelserne på typeskiltet.
- ▶ I Nordamerika må der kun bruges Festool-maskiner med spændingsangivelsen 120 V/60 Hz.



Sluk altid maskinen før tilslutning og afbrydelse af netledningen!

For tilslutning og frakobling af netkablet - se figur [5].

Kontakten [1-2] fungerer som tænd/sluk-knap (tryk = TIL, slip = FRA).

Kontinuerlig drift kan vælges ved at trykke låsekappen [1-1] ind. Ved at trykke på kontakten igen frigøres låsen.

6 Arbejde med maskinen



ADVARSEL

Risiko for kvæstelser, elektrisk stød

- ▶ Træk altid netstikket ud af stikkontakten før arbejde på maskinen!



Og brug ansigts- eller støvmaske hvis det drejer sig om støvet arbejde.

I forbindelse med afskalning af tæpper er det en fordel at skære tæppet op i baner, som rulles sammen og fjernes, før den egentlige afskalning finder sted.

Den bedste arbejdsvinkel ([1] mellem tæppekniv [2-3] og gulvflade afhænger af den belægning, som skal fjernes, og gulvets beskaffenhed. Normalt giver en vinkel mellem 10 og 30° de bedste arbejdsresultater.

Til bearbejdning af små flader, i hjørner, på trapper eller i meget små rum føres værktøjet normalt med hånden. Ved større flader lettes arbejdet ved at bruge skaftgrebet (beskrivelse, se "8.1 Skaftgreb").

7 Vedligeholdelse og pleje



ADVARSEL

Risiko for kvæstelser, elektrisk stød

- ▶ Træk altid netstikket ud af stikkontakten før alle service- og vedligeholdelsesarbejder!
- ▶ Vedligeholdelses- og reparationsarbejder, der kræver at motorhusets åbnes, må kun foretages af et autoriseret serviceværksted.

Maskinen er udstyret med specialkul, der kobler automatisk fra. Når disse er slidt, foretages en automatisk strømafbrydelse, og maskinen standses.

For at sikre luftcirkulationen skal køleluftåbningerne i motorhuset altid holdes frie og rene.



Kundeservice og reparationer må kun udføres af producenten eller serviceværksteder: Nærmeste adresse finder De på:

www.festool.com/Service



Brug kun originale Festool-reservedele! Best.-nr. finder De på:

www.festool.com/Service

7.1 Tæppekniv

Et uskarpt skær på tæppekniven kan problemløst slibes op til flere gange på en slibemaskine eller med en vinkelsliber. Hvis dette ikke er muligt mere, skal tæppekniven (bestill.nr. 486 374) udskiftes.

- ▶ Dette gøres ved at løsne de fire krydskærviskruer [2-1].
- ▶ Demontere distancebøsningerne [2-2] og fjerne tæppekniven [2-3] og gitteret til groft snavs [2-4].

Den nye tæppekniv monteres i omvendt rækkefølge. Den flade side af skæret peger i denne forbindelse opad.

- ⓘ Glem ikke at montere gitteret til opfangning af groft snavs, da værktøjets motor ellers kan beskadiges.

8 Tilbehør

Bestillingsnumrene for tilbehør og værktøj kan du finde i dit Festool-katalog eller på internettet under „www.festool.com“.

8.1 Skaftgreb

Skaftgrebet [4] er tilbehør og kan bestilles under bestill.nr. 486 375.

Montering

Levering af skaftgrebet indeholder 2 skafthalvdele, 1 skulderpude, 2 ekstra greb og fastgørelsessegmentet.

Forbind først de to skafthalvdele med hinanden.

- ▶ Dette gøres ved at stikke det smalle slutrør [4-7] ind i røret med gaffelstykket [4-1].
- ▶ Før kappemøtrikkerne [4-3] gennem de to store huller (Ø 9 mm/[4-2]) og skru dem fast fra den anden side med de indvendige sekskantskruer SW 5 [4-6].
- ▶ Skub derefter oppefra først de ekstra greb [4-5] og derefter puden [4-4] på slutrøret.
- ▶ Stik nu fastgørelsessegmentet [3-1] på tæppefjernerens gearhus [3-8].
- ▶ Hæng de to trådbøjler [3-7] ind i krogene [3-9] ved siden af afviseren på den højre og venstre side af værktøjet, og klap lukkeklemmerne [3-6] bagud.

Forbind nu skaftgrebet med fastgørelsessegmentet.

- ▶ Før tænderne [3-2] på gaffelelementet ind i noterne [3-3] på fastgørelsessegmentet.
- ▶ Skru de to dele sammen udefra med skiver og indvendige sekskantskruer SW 6 [3-5].

Anvendelse

De ekstra greb og skulderpuden placeres på skaftgrebet afhængigt af brugerens legemsstørrelse, således at arbejdsvinklen [1] er afstemt optimalt til den belægning, som skal fjernes, og undergrundens beskaffenhed.

9 Miljø

Elværktøj må ikke bortskaffes med almindeligt husholdningsaffald! Maskiner, tilbehør og emballage skal sendes til miljøvenlig genvinding! Overhold de gældende nationale regler.

Kun EU: I henhold til Rådets direktiv 2002/96/EF skal brugt el-værktøj indsamles særskilt og sendes til miljøvenlig genvinding.

Informationer om REACH:

www.festool.com/reach

10 EU-overensstemmelseserklæring

Tæppefjerner	Seriennr.
TPE-RS 100 Q	490039
År for CE-mærkning: 1999	

Vi erklærer som eneansvarlige, at dette produkt er i overensstemmelse med følgende direktiver og standarder:

2006/42/EG, 2004/108/EG, 2011/65/EU, EN 60 745-1, EN 55014-1, EN 55014-2, EN 61000-3-2, EN 61000-3-3.

Festool Group GmbH & Co. KG

Wertstr. 20, D-73240 Wendlingen









Dr. Martin Zimmer

Chef for forskning, udvikling og teknisk dokumentation

12.02.2013

Originalbruksanvisning

1 Symboler

-  Advarsel mot generell fare
-  Advarsel om elektrisk støt
-  Anvisning/les merknader!
-  Bruk hørselvern
-  Bruk åndedrettsvern!
-  Bruk vernebriller!
-  Ikke kommunalt avfall.

De oppgitte illustrasjonene finnes fremst i bruksanvisningen.

2 Tekniske data

Teppefjerner	TPE-RS 100 Q
Effekt	620 W
Turtall (tomgang) n_0	6000 min ⁻¹
Arbeidsløft	12000 min ⁻¹
Slag	5 mm
Vekt	3,6 kg
Beskyttelsesklasse	□ /II

3 Riktig bruk

Apparatet er bestemt for å skrelle av teppegulv, fjerne vevunderlag og skumbelegg fra gulv såvel som for å fjerne veggbekledninger av tekstil og limrester.

-  Ved ikke-forskriftsmessig bruk bærer brukeren ansvaret.

4 Sikkerhetsregler

4.1 Generell sikkerhetsinformasjon

-  **OBS! Les gjennom alle anvisningene.** Feil ved overholdelsen av nedenstående anvisninger kan medføre elektriske støt, brann og/eller alvorlige skader.

Ta godt vare på alle advarslene og informasjonene.

Det nedenstående anvendte uttrykket «elektroverktøy» gjelder for strømdrevne elektroverktøy (med ledning) og batteridrevne elektroverktøy (uten ledning).



- **Bruk egnet personlig verneutstyr:** hørselvern, vernebriller og støvmaske når det oppstår støv under arbeidet, vernehansker ved bearbeiding av ru materialer og når verktøy skal byttes.

4.2 Utslippsverdier

Typiske verdier (beregnet etter EN 60745):

Lydtrykknivå	$L_{pA} = 76 \text{ dB(A)}$
Lydeffektnivå	$L_{WA} = 87 \text{ dB(A)}$
Usikkerhet	$K = 3 \text{ dB}$



FORSIKTIG

Lyd som oppstår under arbeidet

Hørselsskadelig

► Bruk hørselvern

Svingningsemissjonsverdi a_h (vektorsum fra tre retninger) og usikkerhet K beregnet i henhold til EN 60745:

Svingningsemissjonsverdi (tre-akset):	$a_h = 7,0 \text{ m/s}^2$
	$K = 3,0 \text{ m/s}^2$

De angitte emisjonsverdiene (vibrasjon, støy)

- brukes til å sammenligne maskiner,
- men kan også brukes til en foreløpig vurdering av vibrasjons- og støybelastning ved bruk,
- og representerer de viktigste bruksområdene for elektroverktøyet.

En økning er mulig ved annet bruk, med annet inn-satsverktøy eller ved utilstrekkelig vedlikehold. Vær oppmerksom på maskinens tomgangs- og stillstandsperioder!

4.3 Metallbearbeiding

-  Ved bearbeiding av metall skal følgende sikkerhetstiltak treffes:

- Forkoble en jordfeilbryter (FI, PRCD-).
- Koble maskinen til et egnet avsug.
- Rengjør maskinen for støv i motorhuset med jevne mellomrom.



Bruk vernebriller!

5 Igangsetting



ADVARSEL

Ikke tillatt spenning eller frekvens!

Fare for ulykker

- ▶ Nettspenning og frekvens må stemme overens med angivelsene på typeskiltet.
- ▶ I Nord-Amerika er det kun tillatt å bruke Festool-maskiner med spenningsangivelse 120 V/60 Hz.



Slå alltid av maskinen før du setter i og tar ut strømledningen!

For å tilslutte og frakople nettledningen - se Fig. [5].

Knappen [1-2] fungerer som på/av-bryter (trykke = PÅ, slippe = AV).

Ved kontinuerlig drift kan den låses med låseknappen [1-1]. Ved å trykke en gang til på bryteren opphever du låsingen.

6 Arbeid med maskinen



ADVARSEL

Skaderisiko, elektrisk støt

- ▶ Trekk støpselet ut av stikkkontakten før alle typer arbeid på maskinen!



Bruk støvmaske ved arbeider der det oppstår støv.

For å skrelle av teppegulv er det gunstig å skjære teppegulvet i striper før det fjernes, på denne måten rulles det opp av avviseren.

Den gunstigste arbeidsvinkelen [1] mellom teppekniv [2-3] og gulvflate er avhengig av belegget som skal fjernes og gulvflatens beskaffenhet under teppegulvet. Vanligvis gir en vinkel mellom 10 og 30° de beste arbeidsresultater.

For å bearbeide små flater, i hjørner, på trapper eller ved trange forhold benyttes apparatet vanligvis som håndapparat. Ved større flater er det lettere å arbeide når en benytter skafthåndtaket (beskrivelse se "8.1 Skafthåndtak") arbeidet.

7 Vedlikehold og pleie



ADVARSEL

Skaderisiko. Elektrisk støt

- ▶ Trekk støpselet ut av kontakten før alle typer vedlikeholds- og reparasjonsarbeid på maskinen!
- ▶ Alle vedlikeholds- og reparasjonsarbeider som krever at motorhuset åpnes, må bare gjennomføres av et autorisert kundeservice-verksted.

Maskinen er utstyrt med spesialkull som kobles ut automatisk. Når disse er slitt, blir strømmen avbrutt automatisk og maskinen stanser.

For å sikre luftsirkulasjonen må kjøleluftåpningene på motorhuset alltid være åpne og rene.



Kundeservice og reparasjoner skal kun utføres av produsenten eller serviceverksteder: Du finner nærmeste adresse under:

www.festool.com/Service

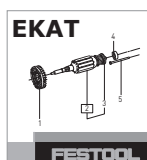

Bruk kun originale Festool-reservedeler! Best.nr. finner du under:

www.festool.com/Service

7.1 Teppekniv

Dersom teppeknivens skjær er sløv kan det uten problemer flere ganger etterskjærpes på en slipe-maskin eller med en vinkelsliper. Hvis dette ikke er lenger mulig, må teppekniven (bestillings-nr. 486 374) skiftes ut.

- ▶ Dertil løsner du de fire krysshullskruene [2-1].
- ▶ fjerner avstandshylsene [2-2] og tar av teppekniven [2-3] og smussgitteret [2-4].

Monter den nye teppekniven i omvendt rekkefølge. Skjærrets flate side peker derved oppover.

- ① Glem ikke å montere smussgitteret da motoren ellers kan bli skadet.

8 Tilbehør

Bestillingsnumrene til tilbehør og verktøy finner du i Festool-katalogen eller på Internett under "www.festool.com".

8.1 Skafthåndtak

Skafthåndtak [4] leveres som tilbehør under bestillings-nr. 486 375.

Montasje

Med til leveringingen av skafthåndtaket hører 2 skaft-halvdeler, 1 skulderpute, 2 ekstrahåndtak og festelementet.

Forbind først begge skafthalvdelene med hverandre.

- ▶ Dertil stikker du det tynnere enderøret [4-7] inn i røret med gaffelstykket [4-1].
- ▶ Før kapselmutrene [4-3] gjennom de begge større boringene og skru de fast fra den andre siden med de innvendige sekskantskruene nøkkelvidde 5 [4-6].
- ▶ Skyv nå først ekstrahåndtakene [4-5] på enderøret og så puten [4-4].
- ▶ Stikk nå festeelementet [3-1] på teppefjernerens drevkasse [3-8].
- ▶ Heng begge trådbøylene på siden til høyre og venstre [3-7] inn i krokene [3-9] ved siden av avlederen og slå begge låseklamrene [3-6] ned bakover.

Nå forbinder du håndtaket med festeelementet.

- ▶ Før kammene [3-2] til gaffelelementet inn i festeelementets noter [3-3].
- ▶ Skru begge deler fast utenfra med underlagskiver og innvendige sekskantskruer nøkkelvidde 6 [3-5].

Bruk

Avhengig av brukerens kroppsstørrelse må ekstrahåndtakene og skulderputen plasseres på håndtaket slik at arbeidsvinkelen [1] er avstemt optimalt med belegget som skal fjernes og gulvets beskaffenhet.

9 Miljø

Kast aldri elektroverktøy i husholdningsavfallet! Returner maskin, tilbehør og emballasje til et miljøgjennvinningsanlegg. Følg bestemmelsene som gjelder i ditt land.

Kun EU: I henhold til EU-direktiv 2002/96/EF må brukt elektroverktøy sorteres separat og returneres til et miljøgjennvinningsanlegg.

Informasjon om REACH: www.festool.com/reach

10 EU-samsvarserklæring

Teppefjerner	Seriennr
TPE-RS 100 Q	490039
År for CE-merking: 1999	

Vi erklærer under eget ansvar at dette produktet er i samsvar med følgende rådsdirektiver og normer: 2006/42/EF, 2004/108/EF, 2011/65/EU, EN 60 745-1, EN 55014-1, EN 55014-2, EN 61000-3-2, EN 61000-3-3.

Festool Group GmbH & Co. KG

Wertstr. 20, D-73240 Wendlingen

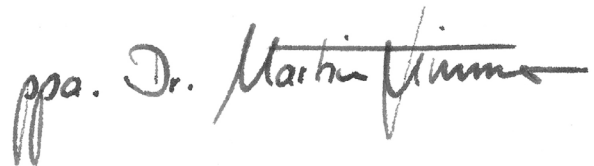







Dr. Martin Zimmer

Leder for forskning, utvikling, teknisk dokumentasjon

12.02.2013

Manual de instruções original

1 Símbolos

-  Perigo geral
-  Advertência de choque eléctrico
-  Ler indicações/notas!
-  Usar protecção auditiva!
-  Usar máscara de protecção!
-  Usar óculos de protecção!
-  Não pertence ao resíduo comunal.

As figuras indicadas encontram-se no início do manual de instruções.

2 Dados técnicos

Removedor de alcatifa	TPE-RS 100 Q
Potência	620 W
Número de rotações (rotações em vazio) n_0	6000 rpm
Cursos de trabalho	12000 min ⁻¹
Curso	5 mm
Peso	3,6 kg
Classe de protecção	 /II

3 Utilização conforme as disposições

De acordo com as especificações, a ferramenta está prevista para o levantamento de alcatifas, a remoção de revestimentos têxteis e faces esponjosas de pisos, bem como para a remoção de revestimentos têxteis de paredes e restos de cola.

-  Em caso de utilização incorrecta, a responsabilidade é do utilizador.

4 Indicações de segurança

4.1 Instruções gerais de segurança

 **Advertência! Leia todas as indicações de segurança e instruções.** A não observação das indicações de segurança e instruções pode dar origem a um choque eléctrico, um incêndio e/ou ferimentos graves.

Guarde todas as indicações de segurança e instruções para futura referência.

O termo "ferramenta eléctrica" utilizado nas indicações de segurança refere-se a ferramentas eléctricas utilizadas com ligação à rede (com cabo de rede) e com acumulador (sem cabo de rede).



- **Use equipamentos de protecção pessoal adequados:** protecção auditiva, óculos de protecção, máscara de pó no caso de trabalhos em que seja produzido pó, luvas de protecção ao trabalhar com materiais rugosos e ao mudar ferramentas.

4.2 Valores de emissão

Os valores determinados de acordo com a NE 60745 são tipicamente:

Nível de pressão acústica	$L_{PA} = 76 \text{ dB(A)}$
Nível de potência acústica	$L_{WA} = 87 \text{ dB(A)}$
Incerteza	$K = 3 \text{ dB}$



CUIDADO

Ruído que surge ao trabalhar
Perturbação da audição

► Use uma protecção auditiva!

Nível de emissão de vibrações a_h (soma vectorial em três direcções) e incerteza K determinados de acordo com a norma NE 60745:

Nível de emissão de vibrações (3 eixos)	$a_h = 7,0 \text{ m/s}^2$ $K = 3,0 \text{ m/s}^2$
---	--

Os valores de emissão indicados (vibração, ruído)

- servem de comparativo de ferramentas,
- são também adequados para uma avaliação provisória do coeficiente de vibrações e do nível de ruído durante a aplicação,
- representam as aplicações principais da ferramenta eléctrica.

Aumento possível no caso de outras aplicações, com outras ferramentas de trabalho ou manutenção insuficiente. Observar os tempos de trabalho em vazio e de paragem da ferramenta!

4.3 Trabalho com metais

 Por razões de segurança, é necessário respeitar as seguintes medidas ao trabalhar com metal:

- Ligar à entrada um disjuntor de corrente de defeito (FI, PRCD).
- Ligar a ferramenta a um aspirador adequado.
- Limpar regularmente as acumulações de pó na carcaça do motor.



Usar óculos de protecção!

5 Colocação em funcionamento



ATENÇÃO

Tensão ou frequência inadmissível!

Perigo de acidente

- ▶ A tensão da rede e a frequência da fonte de corrente devem estar de acordo com os dados da placa de identificação.
- ▶ Na América do Norte, só podem ser utilizadas ferramentas Festool com uma indicação de tensão de 120 V/60 Hz.



Desligar sempre a máquina antes de conectar e soltar o cabo de ligação à rede!

Para ligar e desligar o cabo de conexão à rede - veja ilustração [5].

O interruptor [1-2] serve como interruptor de activação/desactivação (pressionar = LIGAR, soltar = DESLIGAR).

Para um funcionamento contínuo, ele pode ser bloqueado com o botão de bloqueio [1-1]. Premindo novamente o interruptor, o bloqueio volta a soltar-se.

6 Trabalhos com a ferramenta



ATENÇÃO

Perigo de ferimentos, choque eléctrico

- ▶ Antes de efectuar qualquer trabalho na máquina retire sempre a ficha da tomada!



Use uma máscara durante os trabalhos com formação de pó.

Para o levantamento de alcatifas, é vantajoso cortar a alcatifa em tiras antes de a remover; depois, ao soltar, ela é enrolada pelo derivador.

O ângulo de trabalho mais favorável [1] entre a lâmina para alcatifas [2-3] e a superfície do chão depende do revestimento a remover e das características do piso. Geralmente, ângulos entre 10 e 30° têm os melhores resultados de trabalho.

Ao trabalhar em superfícies pequenas, cantos, escadas ou condições apertadas, a ferramenta é, normalmente, utilizada como ferramenta manual. Em superfícies maiores, a utilização da pega prolongada (consultar o capítulo "8.1 Pega prolongada") facilita o trabalho.

7 Manutenção e conservação



ATENÇÃO

Perigo de ferimentos, choque eléctrico

- ▶ Antes de efectuar quaisquer trabalhos de manutenção e conservação, extraia sempre a ficha da tomada de corrente!
- ▶ Todos os trabalhos de manutenção e reparação que exigem uma abertura da carcaça do motor apenas podem ser efectuados por uma oficina autorizada de serviço após venda.

A ferramenta está equipada com carvões especiais que se desactivam automaticamente. Se estes estiverem gastos, efectua-se um corte automático da corrente e a ferramenta imobiliza-se.

Para assegurar a circulação do ar, as aberturas do ar de refrigeração na carcaça do motor devem ser mantidas sempre desobstruídas e limpas.



Serviço Após-venda e Reparação apenas através do fabricante ou das oficinas de serviço: endereço mais próximo em:

www.festool.com/Service

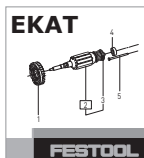

Utilizar apenas peças sobresselentes originais da Festool! Referência em:

www.festool.com/Service

7.1 Lâmina para alcatifas

Um gume embotado da lâmina para alcatifas pode ser reafiado várias vezes, sem problemas, numa máquina de amolar ou com uma rebarbadora angular. Se tal deixar de ser possível, deve substituir-se a lâmina para alcatifas (referência 486374).

- ▶ Para o efeito, solte os quatro parafusos Phillips [2-1].
- ▶ Retire os casquilhos distanciadores [2-2] e remova a lâmina para alcatifas [2-3] e a grelha para sujidade grosseira [2-4].

A nova lâmina para alcatifas é montada na sequência inversa. O lado achatado da lâmina aponta para cima.

- ⓘ Não se esqueça de montar a grelha para sujidade grosseira, pois, de contrário, o motor da ferramenta pode sofrer danos.

8 Acessórios

Consulte os números de encomenda dos acessórios e ferramentas no seu catálogo Festool ou na Internet em "www.festool.com".

8.1 Pega prolongada

A pega prolongada [4] está disponível como acessório, com a referência 486 375.

Montagem

O âmbito de fornecimento da pega prolongada inclui 2 metades da pega, 1 almofada para o ombro, 2 punhos adicionais e o segmento de fixação.

Primeiro, una as duas metades da pega entre si.

- ▶ Para o efeito, insira a ponteira do tubo mais fina [4-7] no tubo com a peça aforquilhada [4-1].
- ▶ Através dos dois orifícios maiores (Ø 9 mm/ [4-2]) insira as porcas de casquilho [4-3] e aperte-as do outro lado com os parafusos de sextavado interior SW 5 [4-6].
- ▶ Agora, insira na ponteira do tubo, pela parte de cima, primeiro os punhos adicionais [4-5] e, depois, a almofada [4-4].
- ▶ Coloque agora o segmento de fixação [3-1] na caixa da engrenagem do removedor de alcatifa [3-8].
- ▶ Suspenda lateralmente, à direita e à esquerda, os dois estribos de arame [3-7] nos ganchos [3-9] junto ao derivador e vire as molas de fecho [3-6] para trás.

Agora, una ainda a pega prolongada ao segmento de fixação.

- ▶ Insira os ressaltos [3-2] do elemento aforquilhado nas ranhuras [3-3] do segmento de fixação.
- ▶ Aparafuse ambas as peças por fora com as anilhas de encosto e os parafusos de sextavado interior SW 6 [3-5].

Aplicação

Em função da estatura do utilizador, os punhos adicionais e a almofada para o ombro devem ser colocados na pega prolongada de forma a que o ângulo de trabalho [1] seja ajustado de forma ideal ao revestimento a remover e às características do piso.

9 Meio ambiente

Não deite as ferramentas eléctricas no lixo doméstico! Encaminhe as ferramentas, acessórios e embalagens para um reaproveitamento ecológico! Nesse caso, observe as regulamentações nacionais em vigor.

Apenas países da UE: De acordo com a Directiva Europeia 2002/96/CE, as ferramentas electrónicas usadas devem ser recolhidas separadamente e ser sujeitas a uma reciclagem que proteja o meio ambiente.

Informações sobre REACH:

www.festool.com/reach

10 Declaração de conformidade CE

Removedor de alcatifa	N.º de série
TPE-RS 100 Q	490039
Ano da marca CE:1999	

Sob nossa inteira responsabilidade, declaramos que este produto está de acordo com as seguintes directivas e normas:

2006/42/CE, 2004/108/CE, 2011/65/UE, EN 60 745-1, EN 55014-1, EN 55014-2, EN 61000-3-2, EN 61000-3-3.

Festool Group GmbH & Co. KG

Wertstr. 20, D-73240 Wendlingen



Dr. Martin Zimmer

Director de pesquisa, desenvolvimento, documentação técnica

12.02.2013

Оригинальное руководство по эксплуатации

1 Символы

 Предупреждение об общей опасности

 Предупреждение об ударе током

 Соблюдайте руководство по эксплуатации/указания!



 Используйте защитные наушники!

 Используйте респиратор!

 Работайте в защитных очках!

 Не имеет место в коммунальных отхода.

Иллюстрации находятся в начале руководства по эксплуатации.

2 Технические данные

Машина для удаления ковровых покрытий	TPE-RS 100 Q
Мощность	620 Вт
Частота вращения холостого хода n_0	6000 об/мин
Число оборотов	12000 об/мин
Ход	5 мм
Масса	3,6 кг
Класс защиты	 /II

3 Применение по назначению

Машинка предназначена для снятия ковровых покрытий, удаления тканевых и вспененных оснований, а также для снятия текстильных обоев и остатков клея.

 Ответственность за использование не по назначению несёт пользователь.

 Инструмент сконструирован для профессионального применения.

4 Указания по технике безопасности

4.1 Общие указания по технике безопасности

 **Внимание! Прочтите все указания по технике безопасности и инструкции.** Неточное соблюдение инструкций и предупреждений может стать причиной удара электрическим током, пожара и/или тяжёлых травм.

Сохраняйте все указания по технике безопасности и инструкции.

Используемый в указаниях по технике безопасности термин «электроинструмент» относится к сетевым электроинструментам (с сетевым кабелем) и аккумуляторным электроинструментам (без сетевого кабеля).



– **Используйте средства индивидуальной защиты:** защитные наушники, защитные очки, респиратор в случае образования пыли во время работы, защитные перчатки при работе с материалами с шероховатой поверхностью и при смене рабочего инструмента.

4.2 Уровни шума

Определенные в соответствии с EN 60745 типовые значения:

Уровень звукового давления $L_{pA} = 76$ дБ(A)

Уровень мощности звуковых колебаний $L_{WA} = 87$ дБ(A)

Погрешность $K = 3$ дБ



Осторожно

Шум, возникающий при работе Повреждение органов слуха

► При работе используйте защитные наушники!

Коэффициент эмиссии колебаний a_h (сумма векторов трёх направлений) и погрешность K рассчитываются согласно EN 60745:

Коэффициент эмиссии колебаний (3-осный) $a_h = 7,0$ м/с²
 $K = 3,0$ м/с²

Указанные значения уровня шума/вибрации

- служат для сравнения инструментов;
- можно также использовать для предварительной оценки шумовой и вибрационной нагрузки во время работы;
- отражают основные области применения

электроинструмента.

При использовании машинки в других целях, с другими сменными (рабочими) инструментами или в случае их неудовлетворительного обслуживания шумовая и вибрационная нагрузки могут возрастать. Соблюдайте значения времени работы на холостом ходу и времени перерывов в работе!

4.3 Обработка металла



Из соображений безопасности при обработке металлических поверхностей необходимо соблюдать следующие указания:

- Подключайте выключатель защиты от превышения тока (FI, PRCD).
- Подключайте машинку к подходящему пылеудаляющему аппарату.
- Регулярно очищайте машинку от пыли, осевшей на корпусе двигателя.



Работайте в защитных очках!

5 Начало работы



Предупреждение

Недопустимое напряжение или частота!

Опасность несчастного случая

- ▶ Сетевое напряжение и частота источника тока должны соответствовать данным, указанным на заводской табличке.
- ▶ В Северной Америке можно использовать только машинки Festool с характеристикой по напряжению 120 В/60 Гц.



Всегда выключайте рубанок перед подсоединением и отсоединением сетевого кабеля!

Подсоединение и отсоединение сетевого кабеля - см. рис. [5].

Выключатель [1-2] предназначен для включения/выключения (нажать = ВКЛ, отпустить = ВЫКЛ) машинки.

При длительном режиме работы выключатель можно заблокировать с помощью фиксирующей кнопки [1-1]. При повторном нажатии выключателя происходит его разблокировка.

6 Выполнение работ с помощью машинки



Предупреждение

Опасность травмирования, удар током

- ▶ Перед началом любых работ на рубанке всегда вынимайте вилку из розетки!



При работах с выделением пыли рекомендуется ношение респиратора.

Для снятия ковровых покрытий целесообразно перед началом работы разрезать ковровое покрытие на полосы, тогда при снятии оно будет скатываться законцовщиком в рулоны.

Наиболее удобный угол [1] между ножом для ковровых покрытий [2-3] и поверхностью пола выбирается в зависимости от удаляемого покрытия и свойств пола. Обычно наилучшие результаты достигаются, когда угол выставлен на 10-30°.

При обработке поверхностей малой площади, углов, лестниц и работе в ограниченном пространстве инструмент обычно используется в качестве ручного инструмента. При обработке поверхностей большой площади работа облегчается за счёт использования рукоятки-стойки (см. главу «8.1 Рукоятка-стойка»).

7 Обслуживание и уход



Предупреждение

Опасность травмирования, удар током

- ▶ Перед началом любых работ на машинке вынимайте вилку из розетки!
- ▶ Все работы по обслуживанию и ремонту, которые требуют открывания корпуса двигателя, могут выполняться только авторизованной мастерской сервисной службы.

Машинка оснащена самоотключающимися угольными щётками. При их полном изнашивании автоматически прекращается подача тока и машинка прекращает работу.

Для обеспечения циркуляции воздуха отверстия для охлаждения в корпусе двигателя всегда должны быть открытыми и чистыми.



Сервисное обслуживание и ремонт только через фирму-изготовителя или в наших сервисных мастерских: адрес ближайшей мастерской см. на www.festool.com/Service

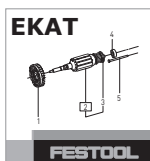

Используйте только оригинальные запасные части Festool! № для заказа на: www.festool.com/Service

7.1 Нож для ковровых покрытий

Затупившиеся режущие кромки ножа для ковровых покрытий можно без проблем многократно подтачивать на шлифмашинке или угловой шлифовальной машинке. Если это уже невозможно, следует заменить нож для ковровых покрытий (№ для заказа 486374).

- ▶ Для этого открутите четыре винта с крестовым шлицем [2-1].
- ▶ Удалите распорные втулки [2-2] и снимите нож для ковровых покрытий [2-3] и фильтр грубой очистки [2-4].

Установите новый нож для ковровых покрытий в обратной последовательности. При этом плоская сторона ножа смотрит вверх.

- Ⓢ Не забудьте установить фильтр грубой очистки, так как в противном случае может быть повреждён двигатель инструмента.

8 Оснастка

Коды для заказа оснастки и инструментов можно найти в каталоге Festool и в Интернете на www.festool.com

8.1 Рукоятка-стойка

Рукоятка-стойка [4] поставляется в виде оснастки, № для заказа 486 375.

Монтаж

В комплект поставки рукоятки-стойки входят 2 половинки стойки, 1 плечевая накладка, 2 дополнительных рукоятки и крепёжная часть.

Сначала соедините между собой две половинки стойки.

- ▶ Для этого вставьте тонкую трубу [4-7] в трубу с вилкой [4-1].
- ▶ Через два отверстия большего размера (Ш 9 мм/[4-2]) введите втулочные гайки [4-3] и заверните в них с другой стороны винты с внутренним шестигранником SW 5 [4-6].
- ▶ Теперь наденьте сверху на конечную трубу сначала дополнительные рукоятки [4-5], а затем накладку [4-4].
- ▶ Теперь установите крепёжную часть [3-1] на корпус редуктора машинки для удаления

ковровых покрытий [3-8].

- ▶ С правой и левой стороны навесьте обе проволочные скобы [3-7] на крюки [3-9] рядом с законцовщиком и опустите зажимные скобы [3-6] вниз.

Затем соедините рукоятку-стойку с крепёжной частью.

- ▶ Введите выступы [3-2] вилки в пазы [3-3] крепёжной части.
- ▶ Прикрутите обе части снаружи с помощью подкладных шайб и винтов с внутренним шестигранником SW 6 [3-5].

Назначение

В зависимости от роста работающего дополнительные рукоятки и плечевую накладку нужно расположить на рукоятке-стойке таким образом, чтобы рабочий угол [1] оптимально соответствовал снимаемому покрытию и свойствам пола.

9 Опасность для окружающей среды

Не выбрасывайте электроинструменты вместе с бытовыми отходами! Обеспечьте безопасную для окружающей среды утилизацию инструментов, оснастки и упаковки. Соблюдайте действующие национальные инструкции.

Только для ЕС: согласно Европейской директиве 2002/96/EG отслужившие свой срок электроинструменты должны отдельно от прочих отходов направляться на экологически безопасную утилизацию.

Информация по директиве REACH:
www.festool.com/reach

10 Декларация соответствия ЕС

Машина для удаления ковровых покрытий	Серийный №
TPE-RS 100 Q	490039
Год маркировки CE:1999	

Под личную ответственность мы заявляем, что данное изделие соответствует следующим стандартам и нормативным документам:

2006/42/EG, 2004/108/EG, 2011/65/EU, EN 60 745-1, EN 55014-1, EN 55014-2, EN 61000-3-2, EN 61000-3-3.

Festool Group GmbH & Co. KG

Wertstr. 20, D-73240 Wendlingen







Dr. Martin Zimmer

Dr. Martin Zimmer

Руководитель отдела исследований и разработок,
технической документации 12.02.2013

Originální návod k použití

1 Symboly

-  Varování před všeobecným nebezpečím
-  Varování před úrazem elektrickým proudem
-  Přečtěte si návod/pokyny!
-  Noste chrániče sluchu!
-  Používejte respirátor!
-  Noste ochranné brýle!
-  Nepatří do komunálního odpadu.

Uvedené obrázky se nacházejí na začátku návodu k použití.

2 Technické údaje

Vibrační škrabka na lepené koberce	TPE-RS 100 Q
Výkon	620 W
Otáčky (volnoběh) n_0	6000 min ⁻¹
Pracovní zdvih	12000 min ⁻¹
Zdvih	5 mm
Hmotnost	3,6 kg
Třída bezpečnosti	 /II

3 Účel použití

Nářadí je určené pro odstraňování koberců, textilních podkladů a kompaktních pěnových rubových stran z podkladů a dále pro odstraňování textilních obkladů stěn a zbytků lepidel.

-  Při použití v rozporu s určeným účelem přebírá odpovědnost uživatel.

4 Bezpečnostní pokyny

4.1 Všeobecné bezpečnostní pokyny

 **Výstraha! Přečtěte si všechny bezpečnostní pokyny a instrukce.** Chyba při dodržování varovných upozornění a instrukcí může způsobit zásah elektrickým proudem, požár a/nebo vážné zranění.

Všechny bezpečnostní pokyny a instrukce uschovejte, abyste je mohli použít i v budoucnosti.

Pojem „elektrické nářadí“, používaný v bezpečnostních pokynech, se vztahuje na síťové elektrické nářadí (se síťovým kabelem) a na akumulátorové nářadí (bez síťového kabelu).





- **Používejte vhodné osobní ochranné pomůcky:** ochranu sluchu, ochranné brýle, respirátor při činnostech, kdy dochází ke vzniku prachu, pracovní rukavice při opracovávání hrubých materiálů nebo při výměně nástroje.

4.2 Hodnoty emisí

Hodnoty zjištěné dle EN 60745 jsou typicky:

Hladina akustického tlaku	$L_{PA} = 76 \text{ dB(A)}$
Hladina akustického výkonu	$L_{WA} = 87 \text{ dB(A)}$
Nejistota	$K = 3 \text{ dB}$

  **POZOR**

Při práci vzniká hluk
Poškození sluchu
 ► Používejte chrániče sluchu!

Hodnota vibrací a_h (součet vektorů ve třech směrech) a nepřesnost K zjištěné podle EN 60745:

Hodnota vibrací (3 osy)	$a_h = 7,0 \text{ m/s}^2$
	$K = 3,0 \text{ m/s}^2$

Uvedené emitované hodnoty (vibrace, hlučnost)

- slouží k porovnání nářadí,
- jsou vhodné také pro předběžné posouzení zatížení vibracemi a hlukem při použití nářadí,
- vztahují se k hlavním druhům použití elektrického nářadí.

Ke zvýšení může dojít při jiném použití, s jinými nástroji nebo při nedostatečné údržbě. Vezměte v úvahu čas, kdy nářadí běží na volnoběh a kdy je vypnuté!

4.3 Opracování kovu

-  Při opracování kovu je z bezpečnostních důvodů nutné dodržovat následující opatření:
- Zapojte nářadí přes proudový chránič (FI, PRCD).
- K nářadí připojte vhodný vysavač.
- Pravidelně čistěte prach usazený v krytu motoru.

 Noste ochranné brýle!

5 Uvedení do provozu



VAROVÁNÍ

Nepřípustné napětí nebo nepřípustná frekvence!

Nebezpečí úrazu

- ▶ Síťové napětí a frekvence zdroje elektrické energie musí souhlasit s údaji na typovém štítku.
- ▶ V Severní Americe se smí používat pouze nářadí Festool s napětím 120 V/60 Hz.



Před zapojováním a vypojočováním síťového kabelu vždy nářadí vypněte!

Připojení a uvolnění přívodního síťového kabelu - viz obrázek [5].

Spínač [1-2] slouží k zapínání a vypínání (stisknout = zapnuto, uvolnit = vypnuto).

Pro trvalý provoz ho lze zajistit aretačním tlačítkem [1-1]. Opětovným stisknutím spínače se aretace uvolní.

6 Práce s nářadím



VAROVÁNÍ

Nebezpečí poranění, nebezpečí úrazu elektrickým proudem

- ▶ Před prováděním jakýchkoli prací na nářadí vytahněte síťovou zástrčku ze zásuvky!



Při práci v prašném prostředí noste ochrannou masku.

Při odstraňování koberců je vhodné před odstraňováním naříznout koberec v pruzích, aby ho chránič mohl při odstraňování rolovat.

Vhodný pracovní úhel [1] mezi kobercovým nožem [2-3] a podlahou závisí na odstraňované krytině a vlastnostech podkladu. Obvykle lze nejlepší pracovních výsledků dosáhnout s úhlem od 10 do 30°.

Při práci na malých plochách, v rozích, na schodech nebo ve stísněných prostorových podmínkách se nářadí používá normálně jako ruční nářadí. V případě větších ploch umožňuje usnadnění práce použití ocelové trubkové násady (viz kapitola „8.1 Ocelová trubková násada“).

7 Údržba a ošetřování



VAROVÁNÍ

Nebezpečí poranění elektrickým proudem

- ▶ Před jakýmkoli pracemi údržby a opravami vytahněte vždy síťovou zástrčku ze zásuvky!
- ▶ Všechny práce údržby a opravy, které vyžadují otevření krytu motoru, smí provádět pouze autorizovaný zákaznický servis.

Nářadí je vybaveno speciálními samovypínacími uhlíky. Jsou-li opotřebené, automaticky se přeruší napájení a nářadí se zastaví.

Pro zajištění cirkulace vzduchu musí být chladicí otvory udržovány stále volné a čisté.



Servis a opravy smí provádět pouze výrobce nebo servisní dílny: nejbližší adresu najdete na:

www.festool.com/Service

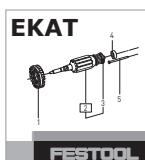

Používejte jen originální náhradní díly Festool! Obj. č. na:

www.festool.com/Service

7.1 Kobercový nůž

Tupé ostří kobercového nože lze bez problémů několikrát naostřit pomocí brusky nebo úhlové brusky. Pokud už to není možné, je nutné kobercový nůž (obj. č. 486374) vyměnit.

- ▶ Za tímto účelem povolte čtyři křížové šrouby [2-1].
- ▶ Odstraňte distanční podložky [2-2] a sejměte kobercový nůž [2-3] a mřížku na hrubé nečistoty [2-4].

Nový kobercový nůž namontujte v opačném pořadí. Zploštělá strana ostří přitom musí směřovat nahoru.

- ⓘ Nezapomeňte namontovat mřížku na hrubé nečistoty, jinak může dojít k poškození motoru nářadí.

8 Příslušenství

Objednací čísla příslušenství a nářadí vyhledejte, prosím, ve svém katalogu Festool nebo na internetu na „www.festool.com“.

8.1 Ocelová trubková násada

Ocelovou trubkovou násadu [4] lze obdržet jako příslušenství s obj. č. 486 375.

Montáž

Součástí dodávky násady jsou 2 poloviny násady, 1 měkký ramenní návlek, 2 přídatné rukojeti a upevňovací prvek.

Nejprve spojte obě poloviny násady.

- ▶ Za tímto účelem zasuňte užší koncovou trubku **[4-7]** do trubky s vidlicovitým prvkem **[4-1]**.
- ▶ Oběma většími otvory (Ř 9 mm/**[4-2]**) prostrčte pouzdrové matice **[4-3]** a z druhé strany zašroubujte šrouby s vnitřním šestihranem vel. 5 **[4-6]**.
- ▶ Nyní nasadte na koncovou trubku shora nejprve přídatné rukojeti **[4-5]** a měkký návlek **[4-4]**.
- ▶ Nyní připojte upevňovací prvek **[3-1]** ke krytu převodovky škrabky na lepené koberce **[3-8]**.
- ▶ Oba boční třmeny **[3-7]** vpravo i vlevo zavěste do háků **[3-9]** vedle chrániče a zaklopte dozadu uzavírací spony **[3-6]**.

Nyní ještě spojte ocelovou trubkovou násadu s upevňovacím prvkem.

- ▶ Výstupky **[3-2]** vidlicovitého prvku zasuňte do výřezů **[3-3]** v upevňovacím prvku.
- ▶ Oba díly sešroubujte zvenku pomocí podložek a šroubů s vnitřním šestihranem vel. 6 **[3-5]**.

Použití

V závislosti na tělesných proporcích uživatele je možné přídatné rukojeti a měkký ramenní návlek umístit na ocelové trubkové násadě tak, aby byl pracovní úhel **[1]** optimálně přizpůsobený odstraňovací krytině a vlastnostem podkladu.

9 Životní prostředí

Nevyhazujte elektrická nářadí do domovního odpadu! Nechte ekologicky zlikvidovat nářadí, příslušenství a obaly! Dodržujte přitom platné národní předpisy.

Pouze EU: Podle evropské směrnice 2002/96/ES musí být stará elektrická zařízení vytríděna a ekologicky zlikvidována.

Informace k REACH: www.festool.com/reach

10 ES prohlášení o shodě

Vibrační škrabka na lepené koberce	Sériové č.
TPE-RS 100 Q	490039
Rok označení CE:1999	

Prohlašujeme s veškerou odpovědností, že tento výrobek je ve shodě s následujícími směrnicemi a normami.

2006/42/CE, 2004/108/CE, 2011/65/EU, EN 60 745-1, EN 55014-1, EN 55014-2, EN 61000-3-2, EN 61000-3-3.

Festool Group GmbH & Co. KG

Wertstr. 20, D-73240 Wendlingen









Dr. Martin Zimmer

Vedoucí výzkumu, vývoje, technické dokumentace
12.02.2013

Oryginalna instrukcja eksploatacji

1 Symbole

-  Ostrzeżenie przed ogólnym zagrożeniem
 -  Ostrzeżenie przed porażeniem prądem
 -  Instrukcja/przeczytać zalecenia!
 -  Należy nosić ochronę słuchu!
 -  Należy stosować ochronę dróg oddechowych!
 -  Należy nosić okulary ochronne!
 -  Nie wyrzucać do odpadów komunalnych.
- Podane rysunki znajdują się w załączniku instrukcji obsługi.

2 Dane techniczne

Maszyna do usuwania wykładzin	TPE-RS 100 Q
Moc	620 W
Prędkość obrotowa (bieg jałowy) n_0	6000 min ⁻¹
Liczba suwów roboczych	12000 min ⁻¹
Skok	5 mm
Ciężar	3,6 kg
Klasa zabezpieczenia	 /II

3 Użycie zgodne z przeznaczeniem

Maszyna jest przewidziana do usuwania wykładzin dywanowych, podłoża tkaninowego i wykładzin z pianki z podłóg, jak również do oddzielania tekstylnych pokryć ścian i pozostałości kleju.

-  W przypadku eksploatacji niezgodnej z przeznaczeniem odpowiedzialność ponosi użytkownik.

4 Wskazówki dotyczące bezpieczeństwa

4.1 Ogólne zalecenia bezpieczeństwa

 **Ostrzeżenie! Należy przeczytać wszystkie zalecenia bezpieczeństwa pracy i instrukcje.** Nieprzestrzeganie ostrzeżeń i instrukcji może spowodować porażenie elektryczne, pożar oraz/lub ciężkie obrażenia.

Wszystkie zalecenia odnośnie bezpieczeństwa pracy i instrukcje należy zachować do wykorzystania w przyszłości.

Używane w zaleceniach bezpieczeństwa pracy pojęcie „Narzędzie elektryczne” odnosi się do narzędzi elektrycznych zasilanych z sieci (z przewodem zasilającym) i do narzędzi elektrycznych zasilanych z akumulatora (bez przewodu zasilającego).



- **Należy stosować odpowiednie osobiste wyposażenie zabezpieczające:** ochronę słuchu, okulary ochronne, maskę przeciwpyłową przy pracach związanych z pyleniem, rękawice ochronne przy pracach z materiałami szorstkimi oraz przy wymianie narzędzia.

4.2 Parametry emisji

Wartości określone na podstawie normy EN 60745 wynoszą w typowym przypadku:

Poziom ciśnienia akustycznego	$L_{PA} = 76 \text{ dB(A)}$
Poziom mocy akustycznej	$L_{WA} = 87 \text{ dB(A)}$
Nieoznaczoność	$K = 3 \text{ dB}$



OSTROŻNIE

Hałas powstający podczas pracy

Uszkodzenie słuchu

- ▶ Należy stosować ochronę słuchu!

Wartość emisji wibracji a_h (suma wektorowa w trzech kierunkach) oraz nieoznaczoność K ustalone wg normy EN 60745:

Wartość emisji wibracji (w 3 osiach)	$a_h = 7,0 \text{ m/s}^2$
	$K = 3,0 \text{ m/s}^2$

Podane wartości emisji (wibracje, szmery)

- służą do porównania narzędzi,
- nadają się one również do tymczasowej oceny obciążenia wibracjami i hałasem podczas użytkowania.
- odnoszą się do głównych zastosowań tego elektronarzędzia.

Wartości te mogą być wyższe w przypadku innych zastosowań, w przypadku pracy z innym osprzętem oraz w przypadku niewłaściwej konserwacji. Należy uwzględnić czas pracy urządzenia na biegu jałowym oraz czas unieruchomienia!

4.3 Obróbka metalu



Ze względów bezpieczeństwa przy obróbce metalu należy stosować następujące środki zabezpieczające:

- Zainstalować prądowy wyłącznik ochronny (FI, PRCD).
- Podłączyć urządzenie do odpowiedniego odkurzacza.
- Regularnie czyścić urządzenie ze złożeń pyłu w obudowie silnika.



Należy nosić okulary ochronne!

5 Rozruch



OSTRZEŻENIE

Niedozwolone napięcie lub częstotliwość!

Niebezpieczeństwo wypadku

- ▶ Napięcie sieciowe i częstotliwość źródła prądu muszą zgadzać się z danymi na tabliczce identyfikacyjnej.
- ▶ W Ameryce Północnej wolno stosować wyłącznie urządzenia Festool o parametrach napięcia 120 V/60 Hz.



Zawsze należy wyłączać maszynę przed podłączeniem i odłączeniem przewodu zasilania sieciowego!

Podłączanie i odłączanie przewodu przyłączeniowego - patrz rysunek [5].

Włącznik [1-2] służy jako włącznik / wyłącznik (naciśnięcie = włączenie, zwolnienie przycisku = wyłączenie).

Przy pracy ciągłej przetątnik można zablokować przyciskiem blokującym [1-1]. Ponowne naciśnięcie przetątnika powoduje zwolnienie blokady.

6 Praca za pomocą urządzenia



OSTRZEŻENIE

Niebezpieczeństwo zranienia, porażenie prądem

- ▶ Przed przystąpieniem do wykonywania jakichkolwiek prac przy urządzeniu należy zawsze wyciągać wtyczkę z gniazda zasilającego!



Do prac, przy których powstają pyły należy nosić maskę chroniącą drogi oddechowe.

W celu usunięcia wykładziny dywanowej zaleca się najpierw pocięcie wykładziny na pasy, wtedy podczas usuwania jest ona zwijana przez nakładkę zabezpieczającą.

Korzystny kąt roboczy [1] pomiędzy nożem do wykładzin [2-3] oraz podłożem zależy od usuwanej wykładziny oraz od właściwości podłoża. Najlepsze wyniki robocze zapewniają zazwyczaj kąty pomiędzy 10 i 30°.

Podczas obrabiania małych powierzchni, w narożach, na schodach lub też w warunkach ograniczonego miejsca urządzenie stosowane jest zazwyczaj jako urządzenie ręczne. W przypadku większych powierzchni zastosowanie trzonka (patrz rozdział „8.1 Trzonek”) ułatwia pracę.

7 Konserwacja i utrzymanie w czystości



OSTRZEŻENIE

Niebezpieczeństwo zranienia, porażenie prądem

- ▶ Przed przystąpieniem do wykonywania wszystkich prac związanych z konserwacją i czyszczeniem urządzenia należy zawsze wyciągać wtyczkę z gniazda zasilającego!
- ▶ Wszelkie prace konserwacyjne i naprawcze, które wymagają otwarcia obudowy silnika, mogą być wykonywane wyłącznie przez autoryzowany warsztat serwisowy.

Urządzenie wyposażone jest w samowytłaczające specjalne szczotki węglowe. Jeśli są one zużyte, następuje automatyczne przerwanie zasilania i urządzenie zatrzymuje się.

Dla zapewnienia cyrkulacji powietrza, otwory wlotowe powietrza chłodzącego w obudowie silnika muszą być zawsze odstonięte i utrzymywane w czystości.



Obsługa serwisowa i naprawy wyłączanie u producenta lub w warsztatach autoryzowanych: prosimy wybrać najbliższe miejsce spośród adresów zamieszczonych na stronie:

www.festool.com/Service



Należy stosować wyłącznie oryginalne części zamienne firmy Festool. Nr zamówienia pod:

www.festool.com/Service

7.1 Nóż do wykładzin

Stępione ostrze noża do wykładzin można bez problemu wielokrotnie naostrzyć za pomocą szlifierki lub szlifierki kątovej. Jeśli nie będzie to już więcej możliwe, nóż do wykładzin (nr zamów. 486374) należy wymienić.

- ▶ Należy w tym celu poluzować cztery wkręty z rowkiem krzyżowym [2-1].
- ▶ Zdjąć tuleje dystansowe [2-2], wyjąć nóż do wykładzin [2-3] oraz kratkę do osadzania większych zanieczyszczeń [2-4].

Zamontować nowy nóż do wykładzin w odwrotnej kolejności. Spłaszczona strona ostrza skierowana jest przy tym w dół.

- ⓘ Nie należy przy tym zapomnieć o montażu kratki, gdyż w przeciwnym razie silnik może ulec uszkodzeniu.

8 Wyposażenie

Numery katalogowe akcesoriów i narzędzi można znaleźć w katalogu Festool lub w Internecie na stronie „www.festool.com”.

8.1 Trzonek

Trzonek [4] jest dostępny jako wyposażenie o numerze zamów. 486 375.

Montaż

Zakres dostawy trzonka obejmuje 2 części trzonka, 1 podkładkę naramienną, 2 uchwyty dodatkowe oraz adapter mocujący.

Najpierw należy połączyć ze sobą obie połowy trzonka.

- ▶ W tym celu należy wetknąć cieńszą rurę końcową [4-7] w rurę z końcówką widlastą [4-1].
- ▶ Przez obydwa duże otwory (R 9 mm/[4-2]) przełożyć nakrętki tulejek [4-3] i przykręcić od drugiej strony za pomocą śrub z łbem o gnieździe sześciokątnym wielk. 5 [4-6].
- ▶ Następnie wsunąć na rurę końcową od góry najpierw uchwyty dodatkowe [4-5], a następnie podkładkę naramienną [4-4].
- ▶ Nałożyć adapter mocujący [3-1] na obudowę przekładni maszyny do usuwania wykładzin [3-8].
- ▶ Zaczepić z boku z lewej i z prawej strony obydwa kabłąki druciane [3-7] o zaczepy [3-9] obok nakładki zabezpieczającej i przelożyć do tyłu klamry zamykające [3-6].

Teraz wystarczy już tylko połączyć trzonek z adapterem mocującym.

- ▶ Wprowadzić krzywki [3-2] końcówki widlastej we wpusty [3-3] adaptera mocującego.

- ▶ Skręcić obydwie części od zewnątrz za pomocą podkładek i śrub z łbem o gnieździe sześciokątnym wielk. 6 [3-5].

Zastosowanie

W zależności od wzrostu użytkownika uchwyty dodatkowe oraz podkładkę naramienną należy ustawić na trzonku w taki sposób, aby kąt roboczy [1] był dostosowany optymalnie do usuwanej wykładziny oraz właściwości podłoża.

9 Środowisko

Nie wolno wyrzucać narzędzi elektrycznych wraz z odpadami domowymi! Urządzenia, wyposażenie i opakowania należy przekazać zgodnie z przepisami o ochronie środowiska do odzysku surowców wtórnych. Należy przy tym przestrzegać obowiązujących przepisów państwowych.

Tylko UE: Zgodnie z europejską Wytyczną 2002/96/EG zużyte narzędzia elektryczne trzeba gromadzić osobno i odprowadzać do odzysku surowców wtórnych zgodnie z przepisami o ochronie środowiska.

Informacje dotyczące rozporządzenia REACH: www.festool.com/reach

10 Oświadczenie o zgodności z normami UE

Maszyna do usuwania wykładzin	Nr seryjny
TPE-RS 100 Q	490039
Rok oznaczenia CE:1999	

Niniejszym oświadczamy na własną odpowiedzialność, że produkt ten spełnia następujące wytyczne i normy:

2006/42/CE, 2004/108/CE, 2011/65/UE, EN 60 745-1, EN 55014-1, EN 55014-2, EN 61000-3-2, EN 61000-3-3.

Festool Group GmbH & Co. KG

Wertstr. 20, D-73240 Wendlingen

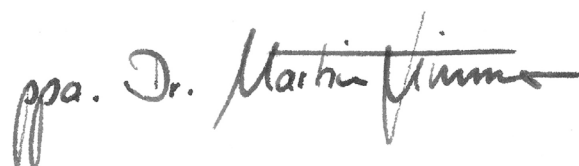

Dr. Martin Zimmer

Kierownik Działu Badań, Rozwoju i Dokumentacji Technicznej

12.02.2013