



Каталог продукции Wiha 2014–2016



wiha 
Premium Tools

Новинки продукции Wiha.

Продуманное расширение ассортимента.

Отвертка		
PicoFinish TORX PLUS® Security IPR		38
Магазинный держатель битов LiftUp electric с 6 slimBit. Двойная безопасность. – Шлиц/ PH/ PZ Xeno		54
Набор SoftFinish electric slimFix, 6 шт. – Шлиц/ PH/ PZ/ Xeno SL/PZ2		53
SoftFinish electric slimBits – Шестигранник/набор, 7-предметов.		57
Торпа 2K electric Пистолетная трещотка для прошедших пошлучные испытания VDE динамометрических жал		67
Торпа 2K electric – TORX®/ шестигранник/ Торцевой ключ с шестигранником		67
PicoFinish electric – Шлиц/ PH/ набор, 6-предметов.		69
Пробник напряжения Volt Detector		70

Динамометрическая отвертка		
Стартовый набор slimTorque, 5 предметов.		93
Набор slim Selection, 11 предметов.		97
Wiha Torque TR Интеллектуальный динамометрический инструмент		101
TorqueVario-S TR		102
TorqueFix TR		102
easyTorque TR		104
Универсальный держатель битов Torque TR/Торпа 2K Переходное жало Torque TR/Торпа 2K		104
TorqueVario-S TR VDE – 3 - 12 Нм		105
Сменное жало Torque TR electric – TORX®/ шестигранник – Торцевой ключ с шестигранником		107
TorqueFix-Key – 0,9 - 4,0 Нм		107
Сменные жала Torque – Шестигранник/ TORX®/ TORX PLUS®		107

Системы комбинированных жал		
Пистолетная трещотка SYSTEM 6 Торпа 2K		111
SYSTEM 6, жало торцевого ключа		112
SYSTEM 6, адаптер Торпа 2K		113
SYSTEM 6, набор комбинированных жал, 11 предметов.		117

Штифтовой ключ		
TORX® титановое серебро. Набор, 13 предметов. Поверхность, соответствующая самым высоким требованиям, предъявляемым к качеству		154

Специальные инструменты		
Универсальный ключ распределительного шкафа Electro		44
Инструмент для выворачивания винтов		45

БИТЫ		
Биты Wiha MaxxTor 2-компонентный бит – 29 / 49 Robertson		177
Бит DryWall Stop, PH		189
Биты Industrial. Специалисты по серийным резьбовым соединениям: – Полумесяц, шестигранник/ PH/ TORX® /TORX PLUS® – Форма крыла PH/ TORX®/ TORX PLUS®		199
соединительный элемент Форма G 12,5 с быстросменным держателем		212
Быстросменный держатель CentroFix Force магнитный 1/4"		216
Быстросменный держатель CentroFix SuperSlim, магнитный 1/4"		217
Универсальный держатель MagicFlip Force с кольцевым магнитом		217
Промышленный держатель битов с магнитом, полумесяц		217
Магазинный держатель битов LiftUp Различные комплектации: – Биты 25 мм: Шлиц/ PH/ PZ/ TORX® – Биты 70 мм: Шлиц/ PH/ PZ/ TORX® – Версии SB		225
Магазинный держатель битов Торпа 2K, магнитный. Различные комплектации: – Биты 25 мм: Шлиц/ PH/ PZ/ TORX®/ шестигранник – Версии SB		226
BitBuddy – Различные комплектации 29: PZ/ шестигранник – Версии SB		227
Дисплей BitBuddy – 3 варианта		229
FlipSelector Различные комплектации: Torsion Dura, Diamant, TiN, HOT, ZOT, SIT, Inkra, высококачественная сталь – Шлиц/ PH/ PZ/ TORX®/ TORX® H/ шестигранник – Версии SB – Дисплей		230
		231
		238
		243

Пассатижи		
Wiha BiCut – сила нажатием кнопки. – Сила: Удвоенное усилие отрезания для чрезвычайно твердых материалов – Мощные: Требуется до 50% меньше усилий руки при отрезании		266
		272
		282
		291
TriCut – установочные пассатижи		273
		292
Клещи для водяных насосов Professional electric		274
Щипцы для муфт для оконцевания жил Professional electric		274
Кабельный нож		279
Industrial electric – Ассортимент – Набор, 3 предмета. – Дисплей, 10 предметов.		285
Бокорезы для пластмассы, Classic		293

Молоток		
Молотки без отдачи с белыми нейлоновыми головками		338

Содержание Wiha.

Ассортимент продукции.



► Условные обозначения
см. на странице 390

	Сертификаты Tüv Награды	6 – 7
	Отвертки	8 – 79
	Динамометрическая отвертка	80 – 107
	Системы комбинированных жал	108 – 123
	Штифтовой ключ	124 – 173
	Биты	174 – 253
	Пассатижи и клещи	254 – 313
	Смешанные наборы	314 – 329
	Молотки	330 – 339
	Измерительный инструмент	340 – 346
	Шарнирные шланги	347 – 349
	<ul style="list-style-type: none"> Как мне найти правильный винтовертный инструмент? 350 – 351 VDE в подробностях 352 – 353 Технические таблицы 354 – 359 Параметры Wiha 360 – 362 Список артикулов 364 – 368 Список номеров для заказов 369 – 384 iPOSS - интеллектуальная точка системы продаж 385 – 389 	

Ценности Wiha.

Сертификаты Tüv. Награды.



Проверенная безопасность промышленного качества. Все инструменты Wiha VDE проверяются по отдельности в воде при 10.000 Вольт в соответствии с IEC 60900:2004.

Для работ с деталями, подверженными воздействию электростатического заряда. Все инструменты Wiha ESD оснащены диссипативными рукоятками, которые обладают заданным поверхностным сопротивлением $10^6 - 10^9 \text{ Ом}$.





Награда **iF product design award** относится к наиболее престижным международным наградам за дизайн и является фирменным знаком новаторства с выдающимися оформительскими качествами.



Награда **red dot award** является одной из наиболее престижных международных наград за дизайн и обладает самым крупным в мире собранием изделий современного дизайна. Знак качества „red dot“ присуждается только особенно креативным, новаторским и высококачественным изделиям.



Награда **red dot award** является одной из наиболее престижных международных наград за дизайн.

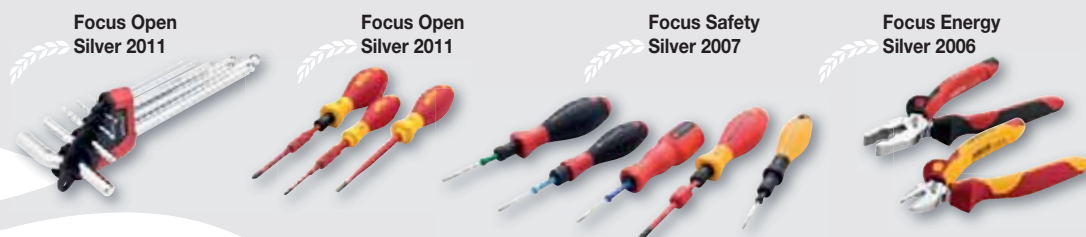

Новаторство Качество Надежность

Наша система ценностей отражается в следующих областях:

Компания

- Мы разрабатываем и выпускаем инструменты высочайшего качества, которые великолепно функционируют и выполнены в перспективном дизайне.
- Мы являемся независимой компанией, находящейся в семейной собственности.
- Мы показываем сильный и здоровый рост.

Процессы

- Благодаря использованию новейших технологий и концепций мы оптимизируем внутрифирменные процессы.
- Мы гарантируем скорейшую поставку и исчерпывающий сервис.
- Мы активно и деятельно сотрудничаем с нашими клиентами, партнерами по сбыту и поставщиками во всем мире.













Collaborateurs

- Мы – команда, мы работаем ответственно, целенаправленно и с ориентацией на конечный результат.
- Постоянное обучение и стимулирование повышают активность и квалификацию.
- Мы действуем с осознанием ответственности перед окружающей средой.

Отвертки Wiha.

Wiha делает все возможным: оптимальное удобство безупречной работы.



	 Шлиц SL	 Phillips PH	 Xeno SL/PH	 Pozidriv PZ	 Xeno SL/PZ	 TORX®	 TORX® Tamper Resistant	 TORX PLUS®	 для винтов с внутренним шестигранником	 для винтов с внешним шестигранником	 для винтов с внутренним четырехгранником	 для винтов с внешним трехгранником	 Шлицевая гайка
Отвертки SoftFinish	15 22-23	16 22-23		16 22-23		18-19 24	19	19	20	21 25		21	20
Удерживающие отвертки SoftFinish	15	16											
SoftFinish с миллиметровой шкалой	17	17		17									
Скороченные отвертки SoftFinish	18	18		18									
Отвертки MicroFinish	27 29	27 29		28 29		28				28			
Отвертки Classic	31-32	31 32		31 32		31			32	32			
Маленькие отвертки	33												
Отвертки с деревянной рукояткой	35	35		35									
Отвертки PicoFinish	37 40	37 40		37		37 41	38	38	38 39	39 41			
Отвертки SoftFinish electric slimFix	51-53	51-53	51	51-53	51-53	51 53						51	
Магазинный держатель битов Wiha LiftUp electric	55	55			55								
Отвертки SoftFinish electric slimVario	57-60	57-60	57	57-58 60	57-59	57-60						57 58	
Отвертки SoftFinish electric	61 63	62 63	65	62 63	65	62			62	62 63	62		
Отвертки Topra 2K electric						67			67	67			
Отвертки Classic electric	68	68											
Отвертки PicoFinish electric	69	69											
Пробники напряжения	71												
Отвертки SoftFinish ESD	73 74	73 74		73		74							
Укороченные отвертки SoftFinish ESD	73	73		73									
Отвертки Precision ESD	76	76		76		77		77	76	76			
Отвертки Ceramic	79	79											

Ассортимент отверток

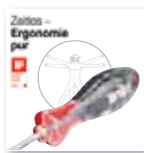

Концепция Wiha SoftFinish.

Инновация. Вечность. Эргономика в чистом виде.	10
Адаптированная под размеры винтов конструкция рукоятки.	11
Ощутимые преимущества.	12
Ассортимент Wiha SoftFinish.	13



Wiha SoftFinish.

Комфортный эксперт для сухой среды.	14 – 25
-------------------------------------	---------



Wiha MicroFinish.

Эксперт для влажной и масляной среды.	26 – 29
---------------------------------------	---------



Четырехгранные рукоятки Wiha.

Прочная отвертка для широкого применения.	30 – 32
---	---------



Специальные инструменты Wiha.

Шабер, скобоизвлекатель.	33
развертка, пробиватель и маленькая отвертка.	33
Намагничиватель. Инструмент для выворачивания винтов.	44 – 45



Деревянная рукоятка Wiha.

Универсал для для резьбовых соединений в дереве.	34 – 35
--	---------



Wiha PicoFinish.

Комфортная прецизионная отвертка.	36 – 41
-----------------------------------	---------



Универсальный шабер Wiha.

Без труда удаляет остатки уплотнений, краски и клея.	42 – 43
--	---------



Отвертка Wiha VDE.

Для обеспечения безопасности и качества.

– Семейство Wiha slim.	46 – 47
– Набор Wiha slim Selection.	48 – 49



Wiha SoftFinish electric slimFix.	50 – 53
-----------------------------------	---------



Магазинный держатель битов Wiha LiftUp electric.

С 6 битами slimBits.	54 – 55
----------------------	---------

НОВИНКА



Wiha SoftFinish electric slimVario.	56 – 60
-------------------------------------	---------



Wiha SoftFinish electric.	61 – 63
---------------------------	---------



Wiha SoftFinish electric Xeno.	64 – 65
--------------------------------	---------



Wiha Topra 2K electric.

Настоящая мощь для применения в электротехнике.	66 – 67
---	---------

НОВИНКА

Доступно с июня 14



Wiha Classic electric.	68
------------------------	----



Wiha PicoFinish electric.	69
---------------------------	----

НОВИНКА

Доступно с июня 14



Пробник напряжения Wiha.	70
--------------------------	----

НОВИНКА



Однополюсные пробники напряжения Wiha.	71
--	----



Отвертка Wiha ESD.

Для работ с деталями, подверженными воздействию электростатического заряда.

Wiha SoftFinish ESD.	72 – 74
----------------------	---------



Wiha Precision ESD.	75 – 78
---------------------	---------



Wiha Ceramic.	79
---------------	----

Концепция Wiha SoftFinish.

Инновация. Вне времени. Эргономика в лучших проявлениях.



product
design
award

1997

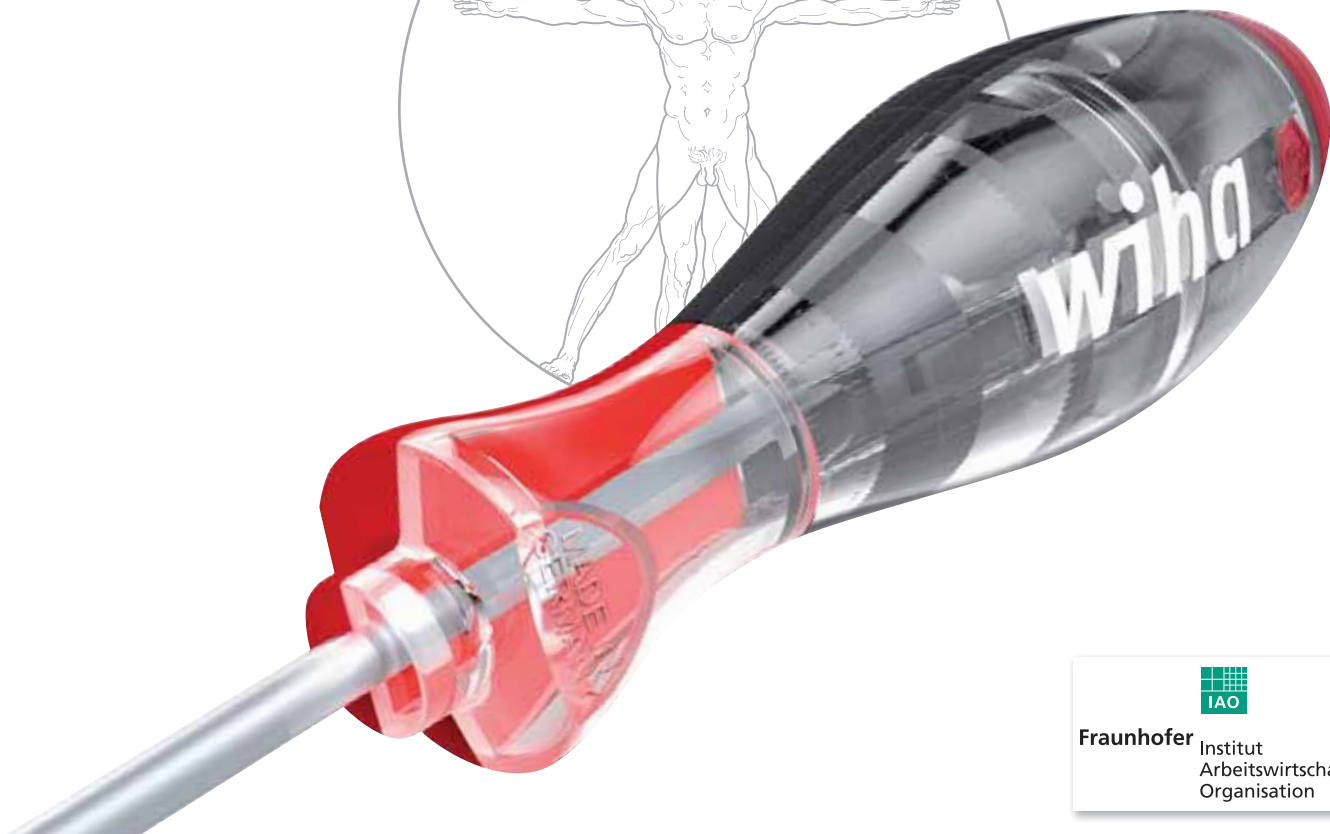
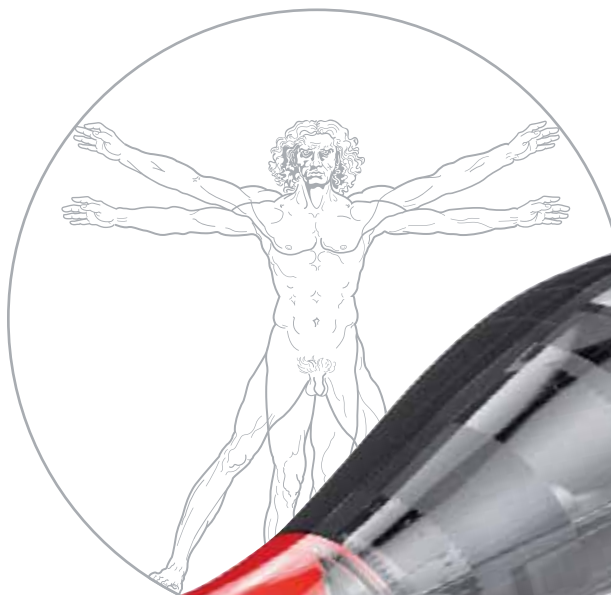

Fraunhofer Institut
Arbeitswirtschaft und
Organisation

Девиз „Понимать вращение“
Wiha реализует посредством инновационной концепции рукояток.

Дизайн предлагаемых на рынке рукояток не учитывает „постоянно большую“ руку пользователей. Эти размеры рукоятки возникают путем масштабирования основной формы. Для пользователей это является недостатком при направлении и передаче крутящих моментов.

Wiha идет по новому пути и ставит в центр внимания „постоянно большую“ руку. Благодаря четырем различным размерам рукоятки SoftFinish оптимально отвечает основным требованиям задач свинчивания. Таким образом, каждая рукоятка Wiha обеспечивает оптимально согласованное с задачей скручивания отношение между направлением, скоростью и крутящим моментом.

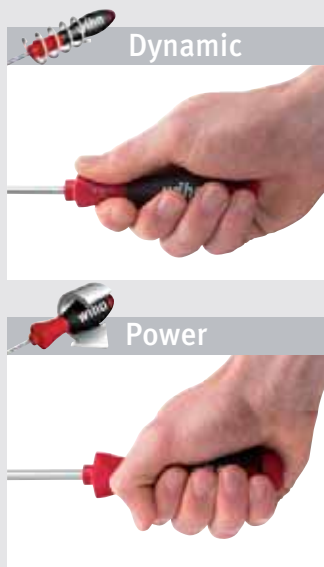

Особые практические условия, изученные на практике, позволяют для

– **быстрого вращения:**
постоянный учет динамических свойств пальцев

– **максимальной передачи усилия:**
Комфортную и без потерь передачу усилия мышц, даже при интенсивном завинчивании.

Зоны усилия и быстрого кручения (длина) реализованы в четырех размерах рукояток вариантами исполнения различной прочности.

Адаптированная под размеры винтов конструкция рукоятки.

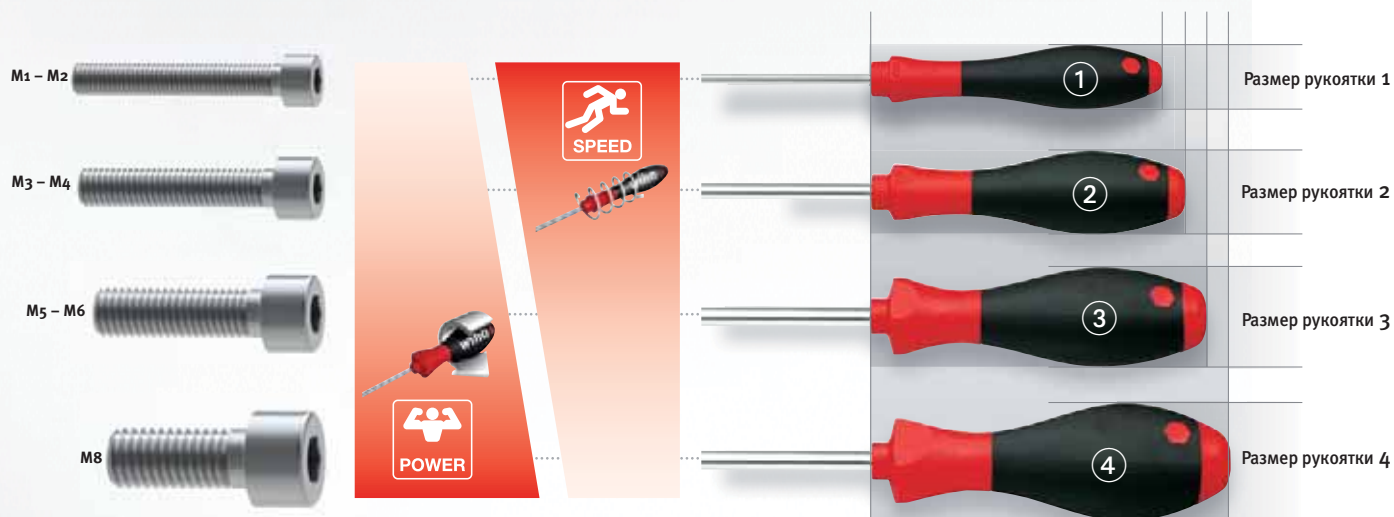

Dynamic (Динамика)



Дизайнерские характеристики для быстрого кручения:

- Тонкая зона быстрого кручения с круглым поперечным сечением для быстрого кручения в начале рукоятки
- Удлиненные, тонкие рукоятки с острыми концами рукоятки для стабильного направления
- Идеально для чувствительных резьбовых соединений



Power (Сила)

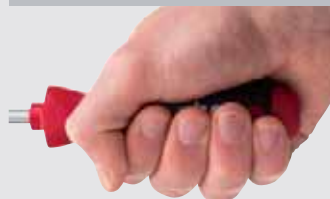

Дизайнерские характеристики для передачи усилия:

- Зона сильного кручения со специально большим восьмиугольным поперечным сечением для комфортной передачи максимального усилия
- Все пальцы прилегают к рукоятке и вносят свой вклад в передачу усилия
- Нет причиняющих боль кромок
- Идеально для больших винтов с высоким крутящим моментом затяжки



Wiha SoftFinish.

Ощутимые преимущества.



product
design
award

1997



Fraunhofer
Institut
Arbeitswirtschaft und
Organisation

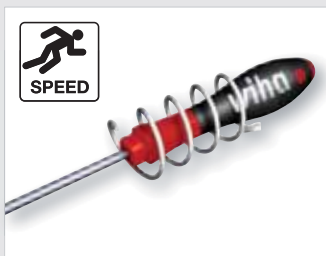

Зона быстрого кручения

- Безопасное, быстрое вращение между большим и указательным пальцами
- Идеальное направление благодаря заостренной к концу рукоятке
- Длинные, узкие рукоятки
- Круглое поперечное сечение



Зона сильного кручения

- Комфортная передача максимального усилия
- Все пальцы находят свое место на рукоятке
- Нет причиняющих боль кромок
- Большое восьмиугольное поперечное сечение



Wiha SoftFinish.

- **Длительный срок службы:**
Полностью закаленное жало из хром-ванадий-молибденовой стали
- **Идеальное размещение в головке винта:**
Точно изготовленная выходная часть
- **Длительная защита от коррозии:**
Хромированная поверхность
- **Быстро распознаваемое обозначение выходной части:**
Маркировка типа и размера выходной части
- **Безукоризненная работа даже при интенсивной эксплуатации, отсутствие мест нажима, мозолей и пузырей на руках:**
Отсутствие заусенцев и кромок
- **Оптимальное распределение материала:**
Положение твердых и мягких зон дополнительно обеспечивает идеальный доступ при быстром или сильном вращении
- **Оптимальная маркировка:**
Код EAN на каждом изделии
- **Безопасность работы:**
Двойная защита от скатывания

Ассортимент Wiha SoftFinish.

„Изготовлено в Германии“.

Форма крышки	SoftFinish	Жала	Боковые приводы
  Нормальная Стальной набалдашник		①  ②  ③  ④ 	
  Нормальная Стальной набалдашник		①  ②  ③  ④ 	
  Нормальная Стальной набалдашник		①  ②  ③  ④ 	
  Нормальная Стальной набалдашник		①  ②  ③  ④ 	

① Круглое жало, ② Изолированное круглое жало, ③ slimтехнология, ④ Шестигранник, усилитель ключа



Исполнение рукояток

	Standard
	Stubby
	Система комбинированных жал
	Крутящий момент
	Магазинный держатель битов
	Магазинный держатель битов Stubby
	Магазинный держатель битов LiftUp

Wiha SoftFinish.

Комфортный эксперт для сухой среды.



product
design
award

1997



Один взгляд – и правильный инструмент быстро найден. Все это благодаря символу винта на конце рукоятки.

Характерная зона покрытия Wiha SoftFinish изготовлена из приятного на ощупь мягкого специального материала. Вместе с удобной для рук геометрией она обеспечивает передачу высоких крутящих моментов при работе в сухой и обычной среде.

Эта отвертка без проблем выдерживает прямые удары молотка по массивному набалдашнику при откручивании сильно зажатых винтов. Сквозное жало, соединенное со стальным набалдашником на рукоятке передает энергию удара без потерь прямо в цель.



Массивный стальной набалдашник на конце рукоятки SoftFinish позволяют откручивать сильно зажатые винты при помощи точного удара молотком.



Соединение стального набалдашника и сквозного жала обеспечивает передачу энергии удара без потерь.



Жало с шестигранником под гаечный ключ для усиления крутящего момента.



Wiha SoftFinish.

- Эргономичная многокомпонентная рукоятка SoftFinish обеспечивает максимальное удобство использования
- Комфортное завинчивание достигается благодаря совершенному дизайну рукоятки
- Символ винта на конце рукоятки для быстрой идентификации
- Имеется с круглым жалом, шестигранным жалом и шестигранным жалом со стальным набалдашником
- Жала из высококачественной хром-ванадий-молибденовой стали, полностью закаленные и матовхромированные
- Наконечник Wiha ChromTop гарантирует максимальное соответствие размерности

Для шлицевых винтов.

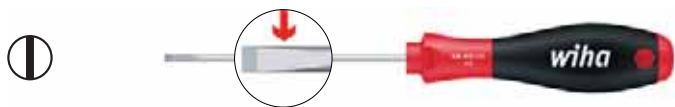
302 Шлицевая отвертка SoftFinish для электриков.
Круглое жало.

Жало: Высококачественная хром-ванадий-молибденовая сталь, полная закалка, матовое хромирование.
 Наконечник Wiha ChromTop гарантирует максимальное соответствие размерности.

Рукоятка: Эргономичная многокомпонентная рукоятка Wiha SoftFinish с защитой от скатывания.

Нормы: DIN ISO 2380.

Применение: Особенно подходит для сухой среды.

№ заказа	⌀	↔	⊖	⊖	↔	↔	↔
00684	2,0•	65	0,4	2,0	169	23	10
00685	2,5	75	0,4	2,5	179	23	10
00686	3,0•	80	0,5	3,0	184	23	10
00687	3,0	100	0,5	3,0	204	23	10
00689	3,0•	150	0,5	3,0	254	23	10
00690	3,0•	200	0,5	3,0	304	23	10
32383	3,0	300	0,5	3,0	404	23	5
00691	3,5	100	0,6	3,5	204	23	10
26931	3,5•	200	0,6	3,5	304	23	10
00692	4,0	100	0,8	4,0	211	30	10
00694	4,0•	150	0,8	4,0	261	30	10
00695	4,0•	200	0,8	4,0	311	30	10
00696	4,0•	300	0,8	4,0	411	30	5
27753	4,5•	80	0,8	4,5	191	30	10
00697	4,5•	125	0,8	4,5	236	30	10
00698	5,5	125	1,0	5,5	236	30	10
00700	5,5	150	1,0	5,5	261	30	10
00701	5,5•	200	1,0	5,5	311	30	10
00702	5,5•	300	1,0	5,5	411	30	5
32384	6,0	300	1,0	6,0	418	36	5

• Дополнительный размер к размерам DIN

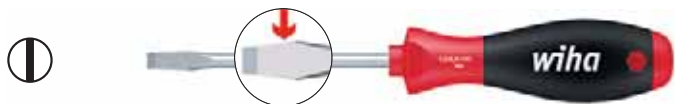
302 Шлицевая отвертка SoftFinish для мастерской.
Круглое жало.

Жало: Высококачественная хром-ванадий-молибденовая сталь, полная закалка, матовое хромирование.
 Наконечник Wiha ChromTop гарантирует максимальное соответствие размерности.

Рукоятка: Эргономичная многокомпонентная рукоятка Wiha SoftFinish с защитой от скатывания.

Нормы: DIN ISO 2380.

Применение: Особенно подходит для сухой среды.

№ заказа	⌀	↔	⊖	⊖	↔	↔	↔
27754	6,0	100	1,0	5,5	218	36	10
27755	6,0	150	1,0	5,5	268	36	10
00704	6,5	100	1,2	6,0	218	36	10
00703	6,5	150	1,2	6,0	268	36	10
00706	6,5•	200	1,2	6,0	318	36	5
00708	8,0	150	1,2	7,0	274	41	10
00707	8,0	175	1,2	7,0	299	41	5
00709	8,0	175	1,6	7,0	299	41	5
32399	8,0	300	1,2	7,0	424	41	5
00711	10,0	200	1,6	8,0	324	41	5
32400	10,0	300	1,6	8,0	424	41	5
00712	12,0	250	2,0	8,0	374	41	5
00713	14,0	250	2,5	11,0	374	41	5

• Дополнительный размер к размерам DIN

Для шлицевых винтов.

308 Шлицевая отвертка SoftFinish.

Шестигранное жало с шестигранником под гаечный ключ.

Жало: Высококачественная хром-ванадий-молибденовая сталь, полная закалка, матовое хромирование.
 Наконечник Wiha ChromTop гарантирует максимальное соответствие размерности.

Рукоятка: Эргономичная многокомпонентная рукоятка Wiha SoftFinish с защитой от скатывания.

Нормы: DIN 5265, ISO 2380.

Применение: Особенно подходит для сухой среды.

№ заказа	⌀	↔	⊖	⊖	⊖	↔	↔	↔
00731	3,5	75	0,6	4,0	-	186	30	10
00732	4,5•	90	0,8	4,0	-	201	30	10
00733	5,5	100	1,0	5,0	8	213	36	10
00734	6,5	125	1,2	6,0	10	238	36	10
00735	7,0•	125	1,1	6,0	10	238	36	10
00736	8,0	150	1,2	8,0	13	268	41	10
00737	9,0•	150	1,4	8,0	13	268	41	10
00738	10,0	175	1,6	8,0	13	293	41	5
00739	12,0	200	2,0	10,0	16	318	41	5
00740	14,0	250	2,5	10,0	16	368	41	5

• Дополнительный размер к размерам DIN

530 Шлицевая отвертка SoftFinish.

Сплошное шестигранное жало с шестигранником под гаечный ключ, массивный стальной набалдашник.

№ заказа	⌀	↔	⊖	⊖	⊖	↔	↔	↔
03223	3,5	75	0,6	4,0	-	186	30	10
03224	4,5•	90	0,8	4,0	-	201	30	10
03225	5,5	100	1,0	5,0	8	213	36	10
03226	6,5	125	1,2	6,0	10	238	36	10
03228	8,0	150	1,2	8,0	13	271	41	5
03230	10,0	175	1,6	8,0	13	296	41	5
03231	12,0	200	2,0	10,0	16	321	41	5
03232	14,0	250	2,5	10,0	16	371	41	5

• Дополнительный размер к размерам DIN

398 Удерживающая шлицевая отвертка SoftFinish.

Зажимная гильза крепко удерживает винт.

Жало: Хромованадиевая сталь, полная закалка, воронение.

Рукоятка: Эргономичная многокомпонентная рукоятка Wiha SoftFinish с защитой от скатывания.

Применение: Для установки и затяжки винтов в труднодоступных местах.

№ заказа	⌀	↔	⊖	↔	↔	↔
32867	2,5	75	0,4	186	30	5
32868	3,0	100	0,5	211	30	5
32869	4,0	125	0,8	243	36	5
32870	5,0	150	1,0	268	36	5
32871	6,0	175	1,2	293	36	5

Wiha SoftFinish.

Комфортный эксперт для сухой среды.

Для винтов Phillips.



311 Отвертка SoftFinish Phillips. Круглое жало.

Жало: Высококачественная хром-ванадий-молибденовая сталь, полная закалка, матовое хромирование. Наконечник Wiha ChromTop гарантирует максимальное соответствие размерности.

Рукоятка: Эргономичная многокомпонентная рукоятка Wiha SoftFinish с защитой от скатывания.

Нормы: DIN ISO 8764.

Применение: Особенно подходит для сухой среды.

№ заказа	⊕	↔	●	↔	↔	↔	↔
00754	PH0	60	3,0	164	23		10
27756	PH0	100	3,0	204	23		10
00756	PH1	80	4,5	191	30		10
27757	PH1	100	4,5	211	30		10
00757	PH1•	200	4,5	311	30		10
03738	PH1•	300	4,5	411	30		5
00759	PH2	100	6,0	218	36		10
27758	PH2	150	6,0	268	36		10
00760	PH2•	200	6,0	318	36		5
03739	PH2•	300	6,0	418	36		5
00762	PH3	150	8,0	274	41		10
00763	PH4	200	10,0	324	41		5

• Дополнительный размер к размерам DIN



312 Отвертка SoftFinish Phillips. Шестигранное жало с шестигранником под гаечный ключ.

№ заказа	⊕	↔	⬠	⬡	↔	↔	↔
00764	PH1	80	5,0	8	186	30	10
00765	PH2	100	6,0	10	213	36	10
00766	PH3	150	8,0	13	268	41	10
00767	PH4	200	10,0	16	318	41	5



531 Отвертка SoftFinish Phillips. Сплошное шестигранное жало с шестигранником под гаечный ключ, массивный стальной набалдашник.

№ заказа	⊕	↔	⬠	⬡	↔	↔	↔
03237	PH1	80	5,0	8	186	30	10
03238	PH2	100	6,0	10	213	36	10
03239	PH3	150	8,0	13	268	41	10



397 Удерживающая отвертка SoftFinish Phillips. Зажимная гильза крепко удерживает винт.

Жало: Хромованадиевая сталь, полная закалка, воронение.

Рукоятка: Эргономичная многокомпонентная рукоятка Wiha SoftFinish с защитой от скатывания.

Применение: Для установки и затяжки винтов в труднодоступных местах.

№ заказа	⊕	↔	↔	↔	↔
32406	PH0	100	211	30	5
32404	PH1	125	236	36	5
32405	PH2	175	286	36	5

Для винтов Pozidriv.



313 Отвертка SoftFinish Pozidriv. Круглое жало.

Жало: Высококачественная хром-ванадий-молибденовая сталь, полная закалка, матовое хромирование. Наконечник Wiha ChromTop гарантирует максимальное соответствие размерности.

Рукоятка: Эргономичная многокомпонентная рукоятка Wiha SoftFinish с защитой от скатывания.

Нормы: DIN ISO 8764.

Применение: Особенно подходит для сухой среды.

№ заказа	⊕	↔	●	↔	↔	↔	↔
00768	PZ0	60	3,0	164	23		10
00770	PZ1	80	4,5	191	30		10
26454	PZ1	300	4,5	411	30		5
00772	PZ2	100	6,0	218	36		10
26455	PZ2	300	6,0	418	36		5
00774	PZ3	150	8,0	274	41		10



314 Отвертка SoftFinish Pozidriv. Шестигранное жало с шестигранником под гаечный ключ.

Жало: Высококачественная хром-ванадий-молибденовая сталь, полная закалка, матовое хромирование. Наконечник Wiha ChromTop гарантирует максимальное соответствие размерности.

Рукоятка: Эргономичная многокомпонентная рукоятка Wiha SoftFinish с защитой от скатывания.

Нормы: DIN ISO 8764.

Применение: Особенно подходит для сухой среды.

№ заказа	⊕	↔	⬠	⬡	↔	↔	↔
00776	PZ1	80	5,0	8	186	30	10
00777	PZ2	100	6,0	10	213	36	10
00778	PZ3	150	8,0	13	268	41	10
00779	PZ4	200	10,0	16	318	41	5



532 Отвертка SoftFinish Pozidriv. Сплошное шестигранное жало с шестигранником под гаечный ключ, массивный стальной набалдашник.

Жало: Высококачественная хром-ванадий-молибденовая сталь, полная закалка, матовое хромирование. Наконечник Wiha ChromTop гарантирует максимальное соответствие размерности.

Рукоятка: Эргономичная многокомпонентная рукоятка Wiha SoftFinish с защитой от скатывания.

Нормы: DIN ISO 8764.

Применение: Особенно подходит для сухой среды.

№ заказа	⊕	↔	⬠	⬡	↔	↔	↔
03245	PZ1	80	5,0	8	186	30	10
03246	PZ2	100	6,0	10	213	36	10
03247	PZ3	150	8,0	13	268	41	10

Отвертка с миллиметровой шкалой.

**3021** Шлицевая отвертка SoftFinish.

Круглое жало с нанесенной лазером миллиметровой шкалой.

Жало: Высококачественная хром-ванадий-молибденовая сталь, полная закалка, матовое хромирование. Наконечник Wiha ChromTop гарантирует максимальное соответствие размерности.

Рукоятка: Эргономичная многокомпонентная рукоятка Wiha SoftFinish с защитой от скатывания.

Нормы: DIN ISO 2380.

Применение: Особенно подходит для сухой среды.

Особенности: Надежно нанесенная на жало лазером, контрастная миллиметровая шкала для определения глубинных, внутренних, наружных и ступенчатых размеров.

№ заказа	⊖	↔	⊖	●	↔	↕	Scale	↔
36085	4,0	100	0,8	4,0	211	30	20-90	10
35397	5,5	125	1,0	5,5	236	30	30-110	10

**3111** Отвертка SoftFinish Phillips.

Круглое жало с нанесенной лазером миллиметровой шкалой.

Жало: Высококачественная хром-ванадий-молибденовая сталь, полная закалка, матовое хромирование. Наконечник Wiha ChromTop гарантирует максимальное соответствие размерности.

Рукоятка: Эргономичная многокомпонентная рукоятка Wiha SoftFinish с защитой от скатывания.

Нормы: DIN ISO 8764.

Применение: Особенно подходит для сухой среды.

Особенности: Надежно нанесенная на жало лазером, контрастная миллиметровая шкала для определения глубинных, внутренних, наружных и ступенчатых размеров.

№ заказа	⊕	↔	●	↔	↕	Scale	↔
36072	PH1	80	4,5	191	30	20-70	10
35398	PH2	100	6,0	218	36	20-90	10

**3131** Отвертка SoftFinish Pozidriv.

Круглое жало с нанесенной лазером миллиметровой шкалой.

Жало: Высококачественная хром-ванадий-молибденовая сталь, полная закалка, матовое хромирование. Наконечник Wiha ChromTop гарантирует максимальное соответствие размерности.

Рукоятка: Эргономичная многокомпонентная рукоятка Wiha SoftFinish с защитой от скатывания.

Нормы: DIN ISO 8764.

Применение: Особенно подходит для сухой среды.

Особенности: Надежно нанесенная на жало лазером, контрастная миллиметровая шкала для определения глубинных, внутренних, наружных и ступенчатых размеров.

№ заказа	⊕	↔	●	↔	↕	Scale	↔
36073	PZ1	80	4,5	191	30	20-70	10
35399	PZ2	100	6,0	218	36	20-90	10

Отвертка с миллиметровой шкалой.

**SB 3021 S2** Набор отверток SoftFinish шлиц/ Phillips, 2 предмета.

Круглое жало с нанесенной лазером миллиметровой шкалой. В блистерной упаковке.

№ заказа	Серия	↔
36205	SB 3021 S2	1
⊖	3021	5,5x125
⊕	3111	PH2x100

**3021 VB** Дисплей SoftFinish со шкалой.

Картонный дисплей с 18 шт.

Размер: 28 x 13 x 36 см (ШxГxВ).

№ заказа	Серия	↔
35555	3021 VB	1
⊖	3021	6x5,5
⊕	3111	6xPH2
⊕	3131	6xPZ2

Wiha SoftFinish.

Комфортный эксперт для сухой среды.

Отвертка Stubby.



302 Шлицевая отвертка SoftFinish.

Короткое круглое жало.

Жало: Высококачественная хром-ванадий-молибденовая сталь, полная закалка, матовое хромирование. Наконечник Wiha ChromTop гарантирует максимальное соответствие размерности.

Рукоятка: Короткая эргономичная многокомпонентная рукоятка Wiha SoftFinish с защитой от скатывания.

Нормы: DIN 5265, ISO 2380, рукоятка с учетом DIN 5268 - форма К.

Применение: Особенно подходит для работ в узких местах.

№ заказа	⊖	↔	⊕	●	↔	↔	↔
26964	4,0	25	0,8	4,0	81	34	10
26965	5,5	25	1,0	5,5	81	34	10
26966	6,5	25	1,2	6,5	81	34	10
26967	8,0	25	1,2	8,0	81	34	10



311 Отвертка SoftFinish Phillips.

Короткое круглое жало.

Жало: Высококачественная хром-ванадий-молибденовая сталь, полная закалка, матовое хромирование. Наконечник Wiha ChromTop гарантирует максимальное соответствие размерности.

Рукоятка: Короткая эргономичная многокомпонентная рукоятка Wiha SoftFinish с защитой от скатывания.

Нормы: DIN ISO 8764, рукоятка согласно DIN 5268 - форма К.

Применение: Особенно подходит для работ в узких местах.

№ заказа	⊕	↔	●	↔	↔	↔
26968	PH1	25	4,5	81	34	10
26969	PH2	25	6,0	81	34	10
26970	PH3	25	8,0	81	34	10



313 Отвертка SoftFinish Pozidriv.

Короткое круглое жало.

Жало: Высококачественная хром-ванадий-молибденовая сталь, полная закалка, матовое хромирование. Наконечник Wiha ChromTop гарантирует максимальное соответствие размерности.

Рукоятка: Короткая эргономичная многокомпонентная рукоятка Wiha SoftFinish с защитой от скатывания.

Нормы: DIN ISO 8764, рукоятка согласно DIN 5268 - форма К.

Применение: Особенно подходит для работ в узких местах.

№ заказа	⊕	↔	●	↔	↔	↔
26971	PZ1	25	4,5	81	34	10
26972	PZ2	25	6,0	81	34	10
26973	PZ3	25	8,0	81	34	10

Для винтов TORX®.



362 Отвертка SoftFinish TORX®.

Круглое жало.

Жало: Высококачественная хром-ванадий-молибденовая сталь, полная закалка, матовое хромирование. Наконечник Wiha ChromTop гарантирует максимальное соответствие размерности.

Рукоятка: Эргономичная многокомпонентная рукоятка Wiha SoftFinish с защитой от скатывания.

Применение: Особенно подходит для сухой среды.

№ заказа	⊕	↔	●	↔	↔	↔
26259	T3	60	2,5	164	23	10
26260	T4	60	2,5	164	23	10
01285	T5	60	2,5	164	23	10
01286	T6	60	3,5	164	23	10
01287	T7	60	3,5	164	23	10
01288	T8	60	3,5	164	23	10
01289	T9	60	4,0	171	30	10
01290	T10	80	4,0	191	30	10
01291	T15	80	4,0	191	30	10
01292	T20	100	4,0	218	36	10
01293	T25	100	4,5	218	36	10
01294	T27	115	5,5	233	36	10
01295	T30	115	6,0	233	36	10
01296	T40	130	7,0	254	41	10
01297	T45	130	8,0	254	41	5



362BE Отвертка со сферической головкой SoftFinish TORX®.

Шестигранное жало.

Жало: Высококачественная хромомолибденовая сталь, полная закалка, матовое хромирование. Наконечник Wiha ChromTop гарантирует максимальное соответствие размерности.

Рукоятка: Эргономичная многокомпонентная рукоятка Wiha SoftFinish с защитой от скатывания.

Применение: Для всех труднодоступных винтов TORX®.

Особенности: Сферическая головка TORX® позволяет закручивать под углом до 25°.

С удлиненным профилем TORX® за сферической головкой.

№ заказа	⊕	↔	●	●	↔	↔	↔
32250	T9	60	7/64	2,8	164	23	10
32251	T10	60	1/8	3,2	184	23	10
32252	T15	80	9/64	3,6	191	30	10
32253	T20	80	5/32	4,0	211	30	10
32254	T25	100	3/16	4,8	218	36	10
32255	T27	115	7/32	5,6	233	36	10
32256	T30	115	1/4	6,4	233	36	10

Для винтов TORX® и TORX® Tamper Resistant.

**362R** Отвертка SoftFinish TORX® MagicSpring.**Удерживающая пружина крепко удерживает винты TORX®.**

Жало: Высококачественная хром-ванадий-молибденовая сталь, полная закалка, матовое хромирование.

Наконечник Wiha ChromTop гарантирует максимальное соответствие размерности.

Рукоятка: Эргономичная многокомпонентная рукоятка Wiha SoftFinish с защитой от скатывания.

Применение: Для установки и затяжки винтов TORX® в труднодоступных местах.

№ заказа	●	↔	●	↔	↔	↔
27736	T6	60	3,5	164	23	10
27737	T7	60	3,5	164	23	10
27738	T8	60	3,5	164	23	10
27739	T9	60	4,0	171	30	10
27740	T10	80	4,0	191	30	10
27741	T15	80	4,0	191	30	10
27742	T20	100	4,0	218	36	10
27743	T25	100	4,5	218	36	10
27811	T27	115	5,5	233	36	10
27744	T30	115	6,0	233	36	10
27745	T40	130	7,0	254	41	10

Для винтов TORX PLUS® и с внутренним шестигранником.

**362IP** Отвертка SoftFinish TORX PLUS®.**Круглое жало.**

Жало: Высококачественная хром-ванадий-молибденовая сталь, полная закалка, матовое хромирование.

Наконечник Wiha ChromTop гарантирует максимальное соответствие размерности.

Рукоятка: Эргономичная многокомпонентная рукоятка Wiha SoftFinish с защитой от скатывания.

Применение: Особенно подходит для сухой среды.

Особенности: Усиленное поперечное сечение профиля привода TORX PLUS® передает по сравнению в профилем TORX® повышенный на 25% крутящий момент.

№ заказа	●	↔	●	↔	↔	↔
26091	6IP	60	3,5	164	23	10
26093	7IP	60	3,5	164	23	10
26095	8IP	60	3,5	164	23	10
26097	9IP	60	4,0	171	30	10
26099	10IP	80	4,0	191	30	10
26101	15IP	80	4,0	191	30	10
26103	20IP	100	4,0	218	36	10
26105	25IP	100	4,5	218	36	10
26107	27IP	115	5,5	233	36	10
26109	30IP	115	6,0	233	36	10
26111	40IP	130	7,0	254	41	10

**362TR** Отвертка SoftFinish TORX® Tamper Resistant.**С отверстием в наконечнике жала.****Для винтов TORX® с предохранительным штифтом.**

Жало: Высококачественная хром-ванадий-молибденовая сталь, полная закалка, матовое хромирование.

Наконечник Wiha ChromTop гарантирует максимальное соответствие размерности.

С отверстием в наконечнике жала.

Рукоятка: Эргономичная многокомпонентная рукоятка Wiha SoftFinish с защитой от скатывания.

№ заказа	●	↔	●	↔	↔	↔
03106	T7H	60	3,5	164	23	10
03107	T8H	60	3,5	164	23	10
03108	T9H	60	4,0	171	30	10
26456	T9H	300	4,0	411	30	5
01300	T10H	80	4,0	191	30	10
26457	T10H	300	4,0	411	30	5
01301	T15H	80	4,0	191	30	10
26458	T15H	300	5,0	411	30	5
01302	T20H	100	4,0	211	30	10
28005	T20H	300	5,0	411	30	5
01303	T25H	100	4,5	211	30	10
01304	T27H	115	5,5	233	36	10
01305	T30H	115	6,0	233	36	10
01306	T40H	130	7,0	254	41	10

**362RIP** Отвертка SoftFinish TORX PLUS® MagicSpring.**Удерживающая пружина крепко удерживает винты TORX PLUS®.**

Жало: Высококачественная хром-ванадий-молибденовая сталь, полная закалка, матовое хромирование.

Наконечник Wiha ChromTop гарантирует максимальное соответствие размерности.

Рукоятка: Эргономичная многокомпонентная рукоятка Wiha SoftFinish с защитой от скатывания.

Применение: Для установки и затяжки винтов TORX PLUS® в труднодоступных местах.

Особенности: Усиленное поперечное сечение профиля привода TORX PLUS® передает по сравнению в профилем TORX® повышенный на 25% крутящий момент.

№ заказа	●	↔	●	↔	↔	↔
28760	6IP	60	3,5	164	23	10
28761	7IP	60	3,5	164	23	10
28762	8IP	60	3,5	164	23	10
28763	9IP	60	4,0	171	30	10
28764	10IP	80	4,0	191	30	10
28765	15IP	80	4,0	191	30	10
28766	20IP	100	4,0	218	36	10
28767	25IP	100	4,5	218	36	10
28768	27IP	115	5,5	233	36	10
28769	30IP	115	6,0	233	36	10
28770	40IP	130	7,0	254	41	10

Wiha SoftFinish.

Комфортный эксперт для сухой среды.

Для винтов с внутренним шестигранником.



367 Отвертка с шестигранником со сферической головкой SoftFinish.
Шестигранное жало.

Жало: Хромованадиевая сталь, полная закалка, матовое хромирование.

Рукоятка: Эргономичная многокомпонентная рукоятка Wiha SoftFinish с защитой от скатывания.

Применение: Для всех труднодоступных винтов.

Особенности: Сферическая головка позволяет закручивать под углом до 25°.

№ заказа	●	↔	↔	↕	▬
26303	1,5	75	179	23	10
26304	2	100	204	23	10
26305	2,5	100	204	23	10
26328	3	100	204	23	10
26329	4	100	211	30	10
26330	5	100	211	30	10
26331	6	125	243	36	10
26332	8	150	268	36	10
26333	10	150	271	41	5
26307	12	150	271	41	5



367R Отвертка с шестигранником со сферической головкой SoftFinish MagicRing.
Кольцо из пружинной стали крепко удерживает винты с шестигранником.

Жало: Хромованадиевая сталь, полная закалка, матовое хромирование.

Рукоятка: Эргономичная многокомпонентная рукоятка Wiha SoftFinish с защитой от скатывания.

Применение: Для установки и затяжки винтов в труднодоступных местах.

Особенности: Сферическая головка позволяет закручивать под углом до 25°.

№ заказа	●	↔	↔	↕	▬
26077	3	100	204	23	10
26079	4	100	211	30	10
26081	5	100	211	30	10
26083	6	125	243	36	10
26085	8	150	268	36	10
26087	10	150	271	41	5



356 Отвертка с шестигранником SoftFinish.
Шестигранное жало.

Жало: Хромованадиевая сталь, полная закалка, матовое хромирование.

Рукоятка: Эргономичная многокомпонентная рукоятка Wiha SoftFinish с защитой от скатывания.

№ заказа	●	↔	↔	↕	▬
32264	1,5	60	164	23	10
32265	2,0	60	164	23	10
26190	2,5	75	179	23	10
26191	3	75	179	23	10
26192	4	75	186	30	10
26193	5	75	186	30	10
26194	6	100	218	36	10
26195	8	100	218	36	10

Для винтов с внутренним шестигранником и шлицевых гаек.



357 Изогнутая отвертка с шестигранником SoftFinish.
Шестигранное жало.

Жало: Хромованадиевая сталь, полная закалка, матовое хромирование.

Рукоятка: Эргономичная многокомпонентная рукоятка Wiha SoftFinish с защитой от скатывания.

Применение: Особенно подходит для комфортной передачи усилия, например, в производстве инструментов и промышленных установок.

№ заказа	●	↔	↔	↕	▬	
26230	3	35	20	139	23	10
26231	4	40	25	151	30	10
26232	5	45	28	156	30	10
26233	6	50	32	168	36	10
26234	8	60	36	178	36	10
26235	10	75	40	199	41	10



305 Отвертка для шлицевых гаек SoftFinish.
Круглое жало.

Жало: Хромованадиевая сталь, полная закалка, матовое хромирование.

Рукоятка: Эргономичная многокомпонентная рукоятка Wiha SoftFinish с защитой от скатывания.

Нормы: DIN 3125.

Применение: Для закручивания шлицевых гаек DIN 546.

№ заказа	⊙	↔	⊙	⊙	↔	↕	▬
32364	M1,7	80	0,5	4,0	184	23	5
32363	M2	80	1,0	4,5	184	23	5
32362	M2,3	90	1,0	5,0	201	30	5
32361	M2,6	90	1,2	5,5	201	30	5
32360	M3	100	1,2	6,0	211	30	5
32358	M3,5	100	1,4	7,0	218	36	5
32359	M4	100	1,4	8,0	218	36	5
32357	M5	125	2,0	10,0	243	36	5
32356	M6	125	2,5	11,0	243	36	5
32355	M8	150	3,0	14,0	274	41	5
32354	M10	150	3,5	18,0	274	41	5

Wiha Info



Wiha MagicRing.

Кольцо из пружинной стали крепко удерживает винты с шестигранником.

Новаторство, убеждающее любого пользователя.

Для винтов с внешним шестигранником.



341 Торцевой ключ с шестигранником SoftFinish. Круглое жало.

Жало: Хромованадиевая сталь, полная закалка, матовое хромирование. С внутренним отверстием для выступающих стержней с резьбой.

Рукоятка: Эргономичная многокомпонентная рукоятка Wiha SoftFinish с защитой от скатывания.

Нормы: DIN 3125.

Применение: Особенно подходит для сухой среды.

№ заказа	Ø	↔	↔	↕	⊥	↔
01018	4	125	236	30	6,9	10
01020	5	125	236	30	7,9	10
01021	5,5	125	236	30	7,9	10
01022	6	125	236	30	8,9	10
01023	7	125	243	36	10,9	10
01024	8	125	243	36	11,9	10
01025	9	125	243	36	12,9	10
01026	10	125	243	36	14,4	10
01027	11	125	249	41	15,9	5
01028	12	125	249	41	16,9	5
01029	13	125	249	41	18,4	5
01030	14	125	249	41	19,4	5
01031	15	125	249	41	21,9	5
01032	16	125	249	41	21,9	5
01033	17	125	249	41	23,4	5



347 Торцевой ключ с шестигранником SoftFinish. Круглое жало с шестигранником под гаечный ключ.

Жало: Хромованадиевая сталь, полная закалка, матовое хромирование. С внутренним отверстием для выступающих стержней с резьбой.

Рукоятка: Эргономичная многокомпонентная рукоятка Wiha SoftFinish с защитой от скатывания.

Нормы: DIN 3125.

Применение: Особенно подходит для сухой среды.

№ заказа	Ø	↔	⊙	↔	↕	⊥	↔
01092	7	125	10	238	36	11,0	10
01093	8	125	10	238	36	12,0	10
01094	9	125	10	238	36	13,0	10
01095	10	125	10	238	36	14,5	10
01096	11	125	13	246	41	16,0	5
01097	12	125	13	246	41	17,0	5
01098	13	125	13	246	41	19,0	5

347 Zoll Торцевой ключ с шестигранником SoftFinish, дюймовый. Круглое жало с шестигранником под гаечный ключ.

Жало: Хромованадиевая сталь, полная закалка, блестящее никелирование. С внутренним отверстием для выступающих стержней с резьбой.

Рукоятка: Эргономичная многокомпонентная рукоятка Wiha SoftFinish с защитой от скатывания.

Применение: Особенно подходит для сухой среды.

№ заказа	Ø	↔	⊙	↔	↕	mm	⊥	↔
02836	3/16	125	10	231	30	4,76	8	10
02837	1/4	125	10	238	36	6,35	10	10
02838	5/16	125	10	238	36	7,94	12	10
02839	3/8	125	10	238	36	9,53	14	10
02840	7/16	125	13	246	41	11,11	16	10
02841	1/2	125	13	246	41	12,70	19	10

Для винтов с внешним и внутренним шестигранником.



343 Торцевой ключ с шестигранником SoftFinish. Короткое круглое жало.

Жало: Хромованадиевая сталь, полная закалка, матовое хромирование. С внутренним отверстием для выступающих стержней с резьбой.

Рукоятка: Эргономичная многокомпонентная рукоятка Wiha SoftFinish с защитой от скатывания.

Применение: Особенно подходит для работ в стесненных условиях.

№ заказа	Ø	↔	↔	↕	⊥	↔
01076	5,5	65	176	30	8	10
01077	6	65	176	30	9	10
01078	7	65	183	36	11	10
01079	8	65	183	36	12	10
01081	10	65	183	36	14	10



372 Торцевой ключ с шестигранником SoftFinish. Гибкий стержень позволяет закручивать под углом.

Рукоятка: Эргономичная многокомпонентная рукоятка Wiha SoftFinish с защитой от скатывания.

Применение: Например, для закручивания и откручивания плавно регулируемых зажимов шлангов.

№ заказа	Ø	↔	↔	↕	⊥	↔
01435	5	150	261	30	8	10
01436	5,5	150	261	30	8	10
01437	6	150	261	30	9	10
01438	7	150	268	36	11	10
01439	8	150	268	36	12	10
01440	10	175	293	41	14	10
01443	13	175	293	41	19	5



344 Торцевой ключ с трехгранником SoftFinish. Круглое жало.

Жало: Хромованадиевая сталь, полная закалка, матовое хромирование.

Рукоятка: Эргономичная многокомпонентная рукоятка Wiha SoftFinish с защитой от скатывания.

Нормы: DIN 22416.

Применение: Для винтов с трехгранной головкой DIN 22424 и трехгранной гайкой DIN 22425.

№ заказа	Ø	↔	⊙	↔	↕	⊥	↔
26212	M4	125	6,8	236	30	11	10
26213	M5	125	8,3	236	30	13	10
26216	M6	125	10,05	236	30	16	10
26214	M8	125	12,05	243	36	18	10
26217	M10	125	15,05	243	36	22	10
26218	M12	125	16,55	249	41	24	10

Wiha SoftFinish.

Комфортный эксперт для сухой среды.

Наборы с круглыми жалами.



302 НК6 SO Набор отверток SoftFinish шлиц/Phillips, 6 предметов.
Круглые жала.

Жало: Высококачественная хром-ванадий-молибденовая сталь, полная закалка, матовое хромирование. Наконечник Wiha ChromTop гарантирует максимальное соответствие размерности.

Рукоятка: Эргономичная многокомпонентная рукоятка Wiha SoftFinish с защитой от скатывания.

Применение: Особенно подходит для сухой среды.

№ заказа	Серия					
07152	302 НК6 SO					1
⓪	302	3,5x100	4,5x125	5,5x150	6,5x150	
⊕	311	PH1x80	PH2x100			



302 ZK6 SO Набор отверток SoftFinish шлиц/Pozidriv, 6 предметов.
Круглые жала.

№ заказа	Серия					
07153	302 ZK6 SO					1
⓪	302	3,5x100	4,5x125	5,5x150	6,5x150	
⊕	313	PZ1x80	PZ2x100			

Наборы с круглыми жалами.



302 НК6 01 Набор отверток SoftFinish шлиц/Phillips/Pozidriv, 6 предметов.
Круглые жала.

Жало: Высококачественная хром-ванадий-молибденовая сталь, полная закалка, матовое хромирование. Наконечник Wiha ChromTop гарантирует максимальное соответствие размерности.

Рукоятка: Эргономичная многокомпонентная рукоятка Wiha SoftFinish с защитой от скатывания.

Применение: Особенно подходит для сухой среды.

№ заказа	Серия				
26113	302 НК6 01				1
⓪	302	4,0x100	5,5x125	6,5x150	
⊕	311	PH1x80	PH2x100		
⊕	313	PZ2x100			



311 K6 Набор отверток SoftFinish Phillips/Pozidriv, 6 предметов.
Круглые жала.

Жало: Высококачественная хром-ванадий-молибденовая сталь, полная закалка, матовое хромирование. Наконечник Wiha ChromTop гарантирует максимальное соответствие размерности.

Рукоятка: Эргономичная многокомпонентная рукоятка Wiha SoftFinish с защитой от скатывания.

Применение: Особенно подходит для сухой среды.

№ заказа	Серия				
26146	311 K6				1
⊕	311	PH1x80	PH2x100	PH3x150	
⊕	313	PZ1x80	PZ2x100	PZ3x150	

Наборы с шестигранными жалами.

**308 НК6** Набор отверток SoftFinish шлиц/Phillips, 6 предметов.

Шестигранные жала с шестигранником под гаечный ключ.

Жало: Высококачественная хром-ванадий-молибденовая сталь, полная закалка, матовое хромирование.

Наконечник Wiha ChromTop гарантирует максимальное соответствие размерности.

Рукоятка: Эргономичная многокомпонентная рукоятка Wiha SoftFinish с защитой от скатывания.

Применение: Особенно подходит для сухой среды.

№ заказа	Серия					
21248	308 НК6					1
⓪	308	3,5x75	4,5x90	5,5x100	7,0x125	
⊕	312	PH1x80	PH2x100			

Наборы со стальными набалдашниками.

**530 НК6** Набор отверток SoftFinish шлиц/Phillips, 6 предметов.

Сплошные шестигранные жала с шестигранником под гаечный ключ, массивный стальной набалдашник.

Жало: Высококачественная хром-ванадий-молибденовая сталь, полная закалка, матовое хромирование.

Наконечник Wiha ChromTop гарантирует максимальное соответствие размерности.

Рукоятка: Эргономичная многокомпонентная рукоятка Wiha SoftFinish с защитой от скатывания.

Применение: Особенно подходит для сухой среды.

№ заказа	Серия					
21250	530 НК6					1
⓪	530	3,5x75	4,5x90	5,5x100	6,5x125	
⊕	531	PH1x80	PH2x100			

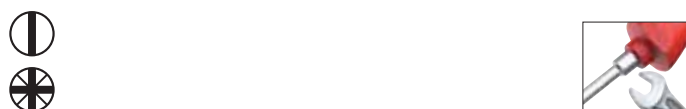
**308 ZK6** Набор отверток SoftFinish шлиц/Pozidriv, 6 предметов.

Шестигранные жала с шестигранником под гаечный ключ.

№ заказа	Серия					
21249	308 ZK6					1
⓪	308	3,5x75	4,5x90	5,5x100	7,0x125	
⊕	314	PZ1x80	PZ2x100			

**530 ZK6** Набор отверток SoftFinish шлиц/Pozidriv, 6 предметов.

Сплошные шестигранные жала с шестигранником под гаечный ключ, массивный стальной набалдашник.

№ заказа	Серия					
21251	530 ZK6					1
⓪	530	3,5x75	4,5x90	5,5x100	6,5x125	
⊕	532	PZ1x80	PZ2x100			

Wiha SoftFinish.

Комфортный эксперт для сухой среды.

Наборы TORX®.



362 K6 S0 Набор отверток SoftFinish TORX®, 6 предметов. Круглые жала.

Жало: Высококачественная хром-ванадий-молибденовая сталь, полная закалка, матовое хромирование. Наконечник Wiha ChromTop гарантирует максимальное соответствие размерности.

Рукоятка: Эргономичная многокомпонентная рукоятка Wiha SoftFinish с защитой от скатывания.

Применение: Особенно подходит для сухой среды.

№ заказа	Серия				
07155	362 K6 S0				1
	362	T10x80	T15x80	T20x100	
		T25x100	T30x115	T40x130	

Наборы TORX®.



362BE K6 Набор отверток со сферической головкой SoftFinish TORX®, 6 предметов. Шестигранное жало.

Жало: Высококачественная хромомолибденовая сталь, полная закалка, матовое хромирование. Наконечник Wiha ChromTop гарантирует максимальное соответствие размерности.

Рукоятка: Эргономичная многокомпонентная рукоятка Wiha SoftFinish с защитой от скатывания.

Применение: Для всех труднодоступных винтов TORX®.

Особенности: Сферическая головка TORX® позволяет закручивать под углом до 25°. С удлиненным профилем TORX® за сферической головкой.

№ заказа	Серия				
32249	362BE K6				1
	362BE	T9x60	T10x60	T15x80	
		T20x80	T25x100	T30x115	



362 K7 Набор отверток SoftFinish TORX®, 7 предметов. Круглые жала.

Жало: Высококачественная хром-ванадий-молибденовая сталь, полная закалка, матовое хромирование. Наконечник Wiha ChromTop гарантирует максимальное соответствие размерности.

Рукоятка: Эргономичная многокомпонентная рукоятка Wiha SoftFinish с защитой от скатывания.

Применение: Особенно подходит для сухой среды.

№ заказа	Серия					
01299	362 K7					1
	362	T8x60	T9x60	T10x80		
		T15x80	T20x100	T25x100	T30x115	



362R K6 S0 Набор отверток SoftFinish TORX® MagicSpring, 6 предметов. Удерживающая пружина крепко удерживает винты TORX®.

Жало: Высококачественная хром-ванадий-молибденовая сталь, полная закалка, матовое хромирование. Наконечник Wiha ChromTop гарантирует максимальное соответствие размерности.

Рукоятка: Эргономичная многокомпонентная рукоятка Wiha SoftFinish с защитой от скатывания.

Применение: Для установки и затяжки винтов TORX® в труднодоступных местах.

№ заказа	Серия				
27746	362R K6 S0				1
	362R	T10x80	T15x80	T20x100	
		T25x100	T30x115	T40x130	

Набор TORX® Tamper Resistant.



362TR K6 Набор отверток SoftFinish TORX® Tamper Resistant, 6 предметов.

Для винтов TORX® с предохранительным штифтом.

Жало: Высококачественная хром-ванадий-молибденовая сталь, полная закалка, матовое хромирование. Наконечник Wiha ChromTop гарантирует максимальное соответствие размерности. С отверстием в наконечнике жала.

Рукоятка: Эргономичная многокомпонентная рукоятка Wiha SoftFinish с защитой от скатывания.

Применение: Для закручивания стопорных винтов TORX® Tamper Resistant.

№ заказа	Серия				
24506	362TR K6				1
	362TR	T10Hx80	T15Hx80	T20Hx100	
		T25Hx100	T30Hx115	T40Hx130	

Набор торцевых ключей.



341 K5 Набор торцевых ключей с шестигранником SoftFinish, 5 предметов.

Круглые жала.

Жало: Хромованадиевая сталь, полная закалка, матовое хромирование. С внутренним отверстием для выступающих стержней с резьбой.

Рукоятка: Эргономичная многокомпонентная рукоятка Wiha SoftFinish с защитой от скатывания.

Применение: Особенно подходит для сухой среды.

№ заказа	Серия				
01034	341 K5				1
	341	5,5x125	7x125	8x125	
		10x125	13x125		

Wiha Info



Wiha TORX® MagicSpring.

Пружина из высококачественной стали надежно удерживает винты TORX® или TORX PLUS®. TORX® bzw. TORX PLUS®.

Новаторство, убеждающее любого пользователя.

Wiha MicroFinish.

Эксперт для влажной и масляной среды.



Нескользящая рукоятка из ацетата целлюлозы с микропористой структурой поверхности обеспечивает максимальную передачу усилия и идеальное обращение особенно с влажными или замасленными руками.

Оптимальная передача крутящего момента даже при полностью замасленных руках!

Отвертка Wiha MicroFinish - это современный дизайн рукоятки в сочетании с идеальной комбинацией материала для применения во влажной и масляной среде.

Благодаря микропористой структуре поверхности зоны покрытия из ацетата целлюлозы обеспечивается максимальная передача крутящего момента и предотвращается проскальзывание, даже если руки сильно испачканы маслом. Специальные защитные срезы в передней части рукоятки предотвращает инструмент от скатывания с поверхности рабочего стола. Модели с массивным стальным набалдашником на конце рукоятки позволяют откручивать сильно зажатые винты при помощи точного удара молотком. Благодаря тому, что стальной набалдашник является единым целым с жалом отвертки, сила удара без малейших потерь



передается на головку винта, не повреждая рукоятку и жало.

Шестигранные жала MicroFinish с хромированным наконечником ChromTop® изготовлены из высококачественной хром-ванадий-молибденовой стали, полностью закалены и матовохромированы. Это гарантирует очень продолжительный срок службы инструмента.

Отвертки MicroFinish идеально подходят для ремонта автомобилей, в строительстве и для установки сантехники. Также они незаменимы при ремонте машин и механизмов, если параллельно используется смазка и масло.



Модель с шестигранным жалом, шестигранником под гаечный ключ и массивным стальным набалдашником идеально подходит для откручивания сильно зажатых винтов.



Wiha MicroFinish.

- Микропористая структура поверхности предотвращает соскальзывание в масляной среде
- Бесконтурная наружная форма рукоятки идеально подходит для любой руки
- Жала из высококачественной хромованадиевой стали, полностью закаленные и матовохромированные, гарантируют длительный срок службы
- Наконечник Wiha ChromTop надежно и точно размещается в головке винта

Для шлицевых винтов.

**5520** Шлицевая отвертка MicroFinish.**Круглое жало.**

Жало: Высококачественная хром-ванадий-молибденовая сталь, полная закалка, матовое хромирование. Наконечник Wiha ChromTop гарантирует максимальное соответствие размерности.

Рукоятка: Нескользкая рукоятка Wiha MicroFinish с защитой от скатывания.

Нормы: DIN 5265, ISO 2380.

Применение: Наилучшим образом подходит для закручивания во влажной или масляной среде.

№ заказа	⌀	↔	⊖	●	↔	↔	↔
29115	3,5	100	0,6	3,5	204	23	10
29116	4,0	100	0,8	4,0	211	30	10
29117	4,0*	150	0,8	4,0	261	30	10
29118	5,5	125	1,0	5,5	236	30	10
29119	5,5	150	1,0	5,5	261	30	10
29120	6,5	150	1,2	6,0	268	36	10
29121	8,0	150	1,2	7,0	274	41	10
29122	8,0	175	1,2	7,0	299	41	10
29123	10,0	200	1,6	8,0	324	41	5

* Дополнительный размер к размерам DIN

**5533** Шлицевая отвертка MicroFinish.**Сплошное шестигранное жало с шестигранником под гаечный ключ, массивный стальной набалдашник.**

Жало: Высококачественная хром-ванадий-молибденовая сталь, полная закалка, матовое хромирование. Наконечник Wiha ChromTop гарантирует максимальное соответствие размерности.

Рукоятка: Нескользкая рукоятка Wiha MicroFinish с защитой от скатывания.

Нормы: DIN 5265, ISO 2380.

Применение: Наилучшим образом подходит для закручивания во влажной или масляной среде.

№ заказа	⌀	↔	⊖	●	⬡	↔	↔	↔
29133	4,5*	90	0,8	4,0	-	201	30	10
29134	5,5	100	1,0	5,0	8	213	36	10
29135	6,5	125	1,2	6,0	10	238	36	10
29136	8,0	150	1,2	8,0	13	271	41	5
29137	10,0	175	1,6	8,0	13	296	41	5

* Дополнительный размер к размерам DIN

Для винтов Phillips.

**5521** Отвертка MicroFinish Phillips.**Круглое жало.**

Жало: Высококачественная хром-ванадий-молибденовая сталь, полная закалка, матовое хромирование. Наконечник Wiha ChromTop гарантирует максимальное соответствие размерности.

Рукоятка: Нескользкая рукоятка Wiha MicroFinish с защитой от скатывания.

Нормы: DIN ISO 8764.

Применение: Наилучшим образом подходит для закручивания во влажной или масляной среде.

№ заказа	⊕	↔	●	↔	↔	↔
29140	PH0	60	3,0	165	23	10
29141	PH1	80	4,5	192	30	10
29142	PH1*	200	4,5	312	30	5
29143	PH2	100	6,0	220	36	10
29144	PH2*	200	6,0	320	36	5
29145	PH3	150	8,0	277	41	10

* Дополнительный размер к размерам DIN

**5534** Отвертка MicroFinish Phillips.**Сплошное шестигранное жало с шестигранником под гаечный ключ, массивный стальной набалдашник.**

Жало: Высококачественная хром-ванадий-молибденовая сталь, полная закалка, матовое хромирование. Наконечник Wiha ChromTop гарантирует максимальное соответствие размерности.

Рукоятка: Нескользкая рукоятка Wiha MicroFinish с защитой от скатывания.

Нормы: DIN ISO 8764.

Применение: Наилучшим образом подходит для закручивания во влажной или масляной среде.

№ заказа	⊕	↔	●	⬡	↔	↔	↔
29149	PH1	80	5,0	8	187	30	10
29150	PH2	100	6,0	10	214	36	10
29151	PH3	150	8,0	13	271	41	10

Wiha Info

**Wiha MicroFinish.**

Благодаря поверхности из ацетата целлюлозы с пескоструйной обработкой обеспечивается оптимальное удержание даже при работе с замасленными или мокрыми руками.

В сочетании с эргономичной, бесконтурной формой отвертки гарантируется оптимальная передача усилия.

Wiha MicroFinish.

Эксперт для влажной и масляной среды.

Для винтов Pozidriv и TORX®.



5522 Отвертка MicroFinish Pozidriv. Круглое жало.

Жало: Высококачественная хром-ванадий-молибденовая сталь, полная закалка, матовое хромирование. Наконечник Wiha ChromTop гарантирует максимальное соответствие размерности.

Ручьятка: Нескользкая ручьятка Wiha MicroFinish с защитой от скатывания.

Нормы: DIN ISO 8764.

Применение: Наилучшим образом подходит для закручивания во влажной или масляной среде.

№ заказа	⊕	↔	●	↔	⊕	↔
29152	PZ1	80	4,5	192	30	10
29153	PZ2	100	6,0	220	36	10
29154	PZ3	150	8,0	277	41	10



5535 Отвертка MicroFinish Pozidriv. Сплошное шестигранное жало с шестигранником под гаечный ключ, массивный стальной набалдашник.

Жало: Высококачественная хром-ванадий-молибденовая сталь, полная закалка, матовое хромирование. Наконечник Wiha ChromTop гарантирует максимальное соответствие размерности.

Ручьятка: Нескользкая ручьятка Wiha MicroFinish с защитой от скатывания.

Нормы: DIN ISO 8764.

Применение: Наилучшим образом подходит для закручивания во влажной или масляной среде.

№ заказа	⊕	↔	⬡	⬡	↔	⊕	↔
29158	PZ1	80	5,0	8	187	30	10
29159	PZ2	100	6,0	10	214	36	10
29160	PZ3	150	8,0	13	271	41	5



5527 Отвертка MicroFinish TORX®. Круглое жало.

Жало: Высококачественная хром-ванадий-молибденовая сталь, полная закалка, матовое хромирование. Наконечник Wiha ChromTop гарантирует максимальное соответствие размерности.

Ручьятка: Нескользкая ручьятка Wiha MicroFinish с защитой от скатывания.

Применение: Наилучшим образом подходит для закручивания во влажной или масляной среде.

№ заказа	⊕	↔	●	↔	⊕	↔
29161	T9	60	4,0	172	30	10
29162	T10	80	4,0	192	30	10
29163	T15	80	4,0	192	30	10
29164	T20	100	4,0	212	30	10
29165	T25	100	4,5	212	30	10
29166	T27	115	5,5	235	36	10
29167	T30	115	6,0	235	36	10
29168	T40	130	7,0	257	41	5

Для винтов с внешним шестигранником.



5525 Торцевой ключ с шестигранником MicroFinish. Круглое жало.

Жало: Хромованадиевая сталь, полная закалка, матовое хромирование.

С внутренним отверстием для выступающих стержней с резьбой.

Ручьятка: Нескользкая ручьятка Wiha MicroFinish с защитой от скатывания.

Нормы: DIN 3125.

Применение: Наилучшим образом подходит для закручивания во влажной или масляной среде.

№ заказа	⊙	↔	↔	⊕	⊕	↔
29170	5,5	125	237	30	7,9	10
29171	6	125	237	30	8,9	10
29172	7	125	245	36	10,9	10
29173	8	125	245	36	11,9	10
29174	10	125	245	36	14,4	10



5528 Торцевой ключ с шестигранником MicroFinish. Гибкий стержень позволяет закручивать под углом.

Ручьятка: Нескользкая ручьятка Wiha MicroFinish с защитой от скатывания.

Применение: Например, для закручивания и откручивания плавно регулируемых зажимов шлангов.

№ заказа	⊙	↔	↔	⊕	⊕	↔
29175	6	150	262	30	9	10
29176	7	150	270	36	11	10
29177	8	150	270	36	12	10

Набор TORX®.



5527 K6 Набор отверток MicroFinish TORX®, 6 предметов. Круглые жала.

Жало: Высококачественная хром-ванадий-молибденовая сталь, полная закалка, матовое хромирование. Наконечник Wiha ChromTop гарантирует максимальное соответствие размерности.

Ручьятка: Нескользкая ручьятка Wiha MicroFinish с защитой от скатывания.

Применение: Наилучшим образом подходит для закручивания во влажной или масляной среде.

№ заказа	Серия	↔
29169	5527 K6	1
⊕	5527	T10x80 T15x80 T20x100 T25x100 T30x115 T40x130

Наборы с круглыми жалами.

5520 HK6 Набор отверток MicroFinish шлиц/Phillips, 6 предметов.
Круглые жала.

Жало: Высококачественная хром-ванадий-молибденовая сталь, полная закалка, матовое хромирование. Наконечник Wiha ChromTop гарантирует максимальное соответствие размерности.

Рукоятка: Нескользкая рукоятка Wiha MicroFinish с защитой от скатывания.

Применение: Наилучшим образом подходит для закручивания во влажной или масляной среде.

№ заказа	Серия					
29124	5520 HK6					1
⓪	5520	3,5x100	4,0x100	5,5x125	6,5x150	
⊕	5521	PH1x80	PH2x100			

Наборы со стальными набалдашниками.

5533 HK5 Набор отверток MicroFinish шлиц/Phillips, 5 предметов.
Сплошные шестигранные жала с шестигранником под гаечный ключ, массивный стальной набалдашник.

Жало: Высококачественная хром-ванадий-молибденовая сталь, полная закалка, матовое хромирование. Наконечник Wiha ChromTop гарантирует максимальное соответствие размерности.

Рукоятка: Нескользкая рукоятка Wiha MicroFinish с защитой от скатывания.

Применение: Наилучшим образом подходит для закручивания во влажной или масляной среде.

№ заказа	Серия				
29138	5533 HK5				1
⓪	5533	5,5x100	6,5x125	8,0x150	
⊕	5534	PH1x80	PH2x100		

5520 ZK6 Набор отверток MicroFinish шлиц/Pozidriv, 6 предметов.
Круглые жала.

Жало: Высококачественная хром-ванадий-молибденовая сталь, полная закалка, матовое хромирование. Наконечник Wiha ChromTop гарантирует максимальное соответствие размерности.

Рукоятка: Нескользкая рукоятка Wiha MicroFinish с защитой от скатывания.

Применение: Наилучшим образом подходит для закручивания во влажной или масляной среде.

№ заказа	Серия					
29125	5520 ZK6					1
⓪	5520	3,5x100	4,0x100	5,5x125	6,5x150	
⊕	5522	PZ1x80	PZ2x100			

5533 ZK5 Набор отверток MicroFinish шлиц/Pozidriv, 5 предметов.
Сплошные шестигранные жала с шестигранником под гаечный ключ, массивный стальной набалдашник.

Жало: Высококачественная хром-ванадий-молибденовая сталь, полная закалка, матовое хромирование. Наконечник Wiha ChromTop гарантирует максимальное соответствие размерности.

Рукоятка: Нескользкая рукоятка Wiha MicroFinish с защитой от скатывания.

Применение: Наилучшим образом подходит для закручивания во влажной или масляной среде.

№ заказа	Серия				
29139	5533 ZK5				1
⓪	5533	5,5x100	6,5x125	8,0x150	
⊕	5535	PZ1x80	PZ2x100		

Wiha Classic.

Прочная отвертка для широкого применения.



Wiha Classic – стойкая к воздействию химикатов и масла, ударопрочная и не содержащая кадмия – выдерживает даже пару ударов молотком.

Отвертка Classic фирмы Wiha хорошо зарекомендовала себя в повседневной работе в различных областях применения. Ее прочная рукоятка из высококачественного пластика отличается ударопрочностью, не расщепляется, пригодна для переработки и вторичного использования.

Пользователи ценят ее универсальность и высокое качество, подкрепляемое также тем, что ее подверженное сквозной закалке жало изготовлено из хромованадиевой стали.



Wiha Classic – надежная и многосторонняя четырехгранная рукоятка.



Тонкая Classic помещается даже в узких карманах рабочей одежды.



Wiha Classic.

- Универсальность применения, хорошая рекомендация на протяжении многих лет
- Прочная, большая рукоятка из ударопрочной прозрачной пластмассы, стойкая к воздействию химикатов и масла
- Грязеотталкивающая, легко очищаемая поверхность рукоятки
- Точный наконечник

Для шлицевых винтов.

**186** Шлицевая отвертка Classic. Круглое жало.

Жало: Хромованадиевая сталь, полная закалка, блестящее никелирование. Ширина режущей кромки и диаметр жала до размера 6,0 идентичные.

Рукоятка: Ударовязкая, стойкая к воздействию химикатов и масла рукоятка Wiha Classic.

Применение: Универсальное применение в промышленности и ремесленной сфере.

Особенности: Серия включает в себя особо длинные исполнения для угловых винтов.

№ заказа	⌀	↔	⊖	●	↔	↔	↔
00201	2,0	40	0,4	2,0	100	14	10
00202	2,0	60	0,4	2,0	120	14	10
00203	2,5	50	0,4	2,5	110	14	10
00204	2,5	75	0,4	2,5	150	19	10
00206	3,0	75	0,5	3,0	150	19	10
00207	3,0	100	0,5	3,0	175	19	10
00208	3,0	150	0,5	3,0	225	19	10
00209	3,0	200	0,5	3,0	285	22	10
00210	3,0	300	0,5	3,0	385	22	5
00211	3,5	100	0,6	3,5	175	19	10
00212	4,0	100	0,8	4,0	185	22	10
00213	4,0	150	0,8	4,0	235	22	10
00214	4,0	200	0,8	4,0	285	22	10
00215	4,0	300	0,8	4,0	385	22	5
00218	5,0	100	0,9	5,0	195	24	10
00219	5,0	150	0,9	5,0	245	24	10
00220	5,0	200	0,9	5,0	295	24	10
00221	5,0	300	0,9	5,0	395	24	5
00222	5,5	100	1,0	5,5	195	24	10
00223	5,5	150	1,0	5,5	245	24	10
00226	6,0	100	1,1	6,0	205	28	10
00227	6,0	150	1,1	6,0	255	28	10
00229	6,0	300	1,1	6,0	405	28	5
00230	7,0	150	1,2	6,0	255	28	10
00231	8,0	150	1,2	7,0	265	32	10
00234	8,0	300	1,2	7,0	415	32	5
00235	10,0	200	1,6	8,0	315	32	5
00236	10,0	300	1,6	8,0	415	32	5
00237	10,0	500	1,6	8,0	615	32	5

**148** Шлицевая отвертка Classic. Круглое жало.

Жало: Хромованадиевая сталь, полная закалка, блестящее никелирование. От размера 5,5 режущая кромка с защитой от соскальзывания.

Рукоятка: Ударовязкая, стойкая к воздействию химикатов и масла рукоятка Wiha Classic.

Применение: Универсальное применение в промышленности и ремесленной сфере.

№ заказа	⌀	↔	⊖	●	↔	↔	↔
00097	2,5	75	0,4	3,5	150	19	10
00098	3,5	90	0,5	4,0	175	22	10
00099	4,5	100	0,7	5,0	195	24	10
00100	5,5	120	0,95	6,0	225	28	10
00101	7,0	140	1,05	7,0	225	32	10
00102	9,0	160	1,2	8,0	275	32	10
00103	10,0	180	1,4	8,0	305	36	10

Для винтов Phillips, Pozidriv и TORX®.

**153** Отвертка Classic Phillips. Круглое жало.

Жало: Хромованадиевая сталь, полная закалка, блестящее никелирование.

Рукоятка: Ударовязкая, стойкая к воздействию химикатов и масла рукоятка Wiha Classic.

Нормы: ISO 8764.

Применение: Универсальное применение в промышленности и ремесленной сфере.

№ заказа	⊕	↔	●	↔	↔	↔
00109	PH0	60	3,0	135	19	10
00111	PH1	80	4,5	175	24	10
00112	PH1•	200	4,5	295	24	10
00115	PH2	100	6,0	205	28	10
00116	PH2•	250	6,0	355	28	10
00117	PH2•	350	6,0	455	28	5
00119	PH3	150	8,0	265	32	10
00120	PH3•	300	8,0	415	32	5

• Дополнительный размер к размерам DIN

**222** Отвертка Classic Pozidriv.

Круглое жало.

Жало: Хромованадиевая сталь, полная закалка, матовое хромирование.

Рукоятка: Ударовязкая, стойкая к воздействию химикатов и масла рукоятка Wiha Classic.

Нормы: ISO 8764.

Применение: Универсальное применение в промышленности и ремесленной сфере.

№ заказа	⊕	↔	●	↔	↔	↔
00416	PZ0	60	3,0	135	19	10
00418	PZ1	80	4,5	175	24	10
00422	PZ2	100	6,0	205	28	10
00423	PZ2•	250	6,0	355	28	5
00426	PZ3	150	8,0	265	32	10

• Дополнительный размер к размерам DIN

**360** Отвертка Classic TORX®. Круглое жало.

Жало: Хромованадиевая сталь, полная закалка, воронение.

Рукоятка: Ударовязкая, стойкая к воздействию химикатов и масла рукоятка Wiha Classic.

Применение: Универсальное применение в промышленности и ремесленной сфере.

№ заказа	⊕	↔	●	↔	↔	↔
05280	T5	50	2,5	110	14	10
01264	T6	50	3,5	125	19	10
01266	T8	60	3,5	135	19	10
01267	T9	60	4,0	145	22	10
01268	T10	80	4,0	175	24	10
01269	T15	80	4,0	175	24	10
01270	T20	100	4,0	205	28	10
01271	T25	100	4,5	205	28	10

Wiha Classic.

Прочная отвертка для широкого применения.

Для винтов с внутренним и внешним шестигранником.



353 Отвертка Classic с шестигранником.
Шестигранное жало.

Жало: Хромованадиевая сталь, полная закалка, блестящее никелирование.
Рукоятка: Ударовязкая, стойкая к воздействию химикатов и масла рукоятка Wiha Classic.
Применение: Универсальное применение в промышленности и ремесленной сфере.

№ заказа	⊙	↔	↔	⊕	⊖
01224	1,5	60	120	14	10
01225	2	60	120	14	10
01226	2,5	75	150	19	10
01227	3	75	150	19	10
01228	4	75	160	22	10
01229	5	75	170	24	10



342 Торцевой ключ Classic с шестигранником.
Круглое жало.

Жало: Хромованадиевая сталь, полная закалка, блестящее никелирование. С внутренним отверстием для выступающих стержней с резьбой.
Рукоятка: Ударовязкая, стойкая к воздействию химикатов и масла рукоятка Wiha Classic.
Нормы: DIN 3125.
Применение: Универсальное применение в промышленности и ремесленной сфере.

№ заказа	⊙	↔	↔	⊕	⊖	⊖
01051	3	125	220	24	5,0	10
01053	3,5	125	220	24	6,4	10
01054	4	125	220	24	6,9	10
01055	4,5	125	220	24	6,9	10
01056	5	125	220	24	7,9	10
01057	5,5	125	220	24	7,9	10
01058	6	125	220	24	8,9	10
01059	7	125	230	28	10,9	10
01060	8	125	230	28	11,9	10
01061	9	125	230	28	12,9	10
01062	10	125	230	28	14,4	10
01063	11	125	240	32	15,9	10
01064	12	125	240	32	16,9	10
01065	13	125	240	32	18,4	10

Наборы шлиц / Phillips и шлиц / Pozidriv.



148 HK5 Набор отверток Classic шлиц/ Phillips, 5 предметов.
Круглые жала.

Жало: Хромованадиевая сталь, полная закалка, блестящее никелирование. Режущие кромки размера 5,5 / 7,0 с защитой от соскальзывания.
Рукоятка: Ударовязкая, стойкая к воздействию химикатов и масла рукоятка Wiha Classic.
Применение: Универсальное применение в промышленности и ремесленной сфере.

№ заказа	Серия				⊖
00105	148 HK5				1
⊙	148	4,5x100	5,5x120	7,0x140	
⊕	153	PH1x80	PH2x100		



148 ZK5 Набор отверток Classic шлиц/ Pozidriv, 5 предметов.
Круглые жала.

Жало: Хромованадиевая сталь, полная закалка, блестящее никелирование. Режущие кромки размера 5,5 / 7,0 с защитой от соскальзывания.
Рукоятка: Ударовязкая, стойкая к воздействию химикатов и масла рукоятка Wiha Classic.
Применение: Универсальное применение в промышленности и ремесленной сфере.

№ заказа	Серия				⊖
00108	148 ZK5				1
⊙	148	4,5x100	5,5x120	7,0x140	
⊕	222	PZ1x80	PZ2x100		

Специальные инструменты Wiha.

Специальный инструмент.



К 430 20 Шабер для удаления уплотнений.

Жало: Хромованадиевая сталь, полная закалка.
 Рукоятка: Мощная рукоятка Wiha, ударовязкая, стойкая к воздействию химикатов и масла.
 Применение: Для чистого удаления уплотнений и их остатков, например, в автомобильной промышленности.

№ заказа					
01532	25	150	260	36	10



К 430 10 Скобоизвлекатель.

Жало: Хромованадиевая сталь, полная закалка, матовое хромирование.
 Рукоятка: Мощная рукоятка Wiha, ударовязкая, стойкая к воздействию химикатов и масла.
 Применение: Для быстрого удаления распорных скоб, например, во внутренней обшивке автомобилей.

№ заказа					
01531	7,5	175	285	36	10



300-2 Развертка с четырехгранным наконечником и пластмассовой рукояткой.

Жало: Хромованадиевая сталь, полная закалка, блестящее никелирование.
 Рукоятка: Пластмассовая рукоятка из ударовязкого ацетата целлюлозы, красная.
 Применение: Для увеличения отверстий, например, при работе по дереву.

№ заказа					
00679	6,0	100	185	34	10



301-2 Пробиватель с круглым наконечником и пластмассовой рукояткой.

Жало: Хромованадиевая сталь, полная закалка, блестящее никелирование.
 Рукоятка: Пластмассовая рукоятка из ударовязкого ацетата целлюлозы, красная.
 Применение: Для пробивания отверстий, например, при работе по дереву.

№ заказа					
00683	6,0	100	185	34	10

Маленькая отвертка Wiha



500 Маленькая шлицевая отвертка.

Жало: Хромованадиевая сталь, полная закалка, блестящее никелирование.
 Рукоятка: Круглая рукоятка Wiha, прозрачная красная с зажимом.

№ заказа	⊖					
01537	3,0	40	3,0	100	11	50
01538	3,0	60	3,0	120	11	50
01539	3,0	80	3,0	140	11	50



509 Маленькая шлицевая отвертка.

Жало: Хромованадиевая сталь, полная закалка, блестящее никелирование.
 Рукоятка: Круглая рукоятка Wiha, прозрачная желтая.

№ заказа	⊖					
01548	2,0	40	2,0	85	8	50



198-1 Отвертка с четырехгранной рукояткой со сменным жалом шлиц/Phillips.

Жало: Хромованадиевая сталь, полная закалка, блестящее никелирование.
 Рукоятка: Круглая рукоятка Wiha, стойкая к воздействию химикатов и масла.

№ заказа	⊖	⊕					
00328	6,0	PH2	6	160	90	22	10

Wiha Info



Развертки и шила доступны также с деревянной рукояткой, см. страницу 35.

Деревянная рукоятка Wiha.

Универсал для для резьбовых соединений в дереве.



Деревянные рукоятки отверток Wiha изготовлены из натуральной, покрытой лаком древесины бука.

Наличие шестигранника под гаечный ключ, а также специально разработанная форма рукоятки, подчеркивают соответствие данных отверток профессиональным требованиям. Показателем этого является также сквозное жало, идущее до конца рукоятки. Это позволяет без проблем откручивать сильно зажатые винты при помощи молотка. Сквозное жало передает всю энергию удара прямо на винт. Конец рукоятки защищен при этом от повреждений колпачком из высококачественной и прочной кожи.



Отвертка с деревянной рукояткой Wiha – универсал из древесины бука, особенно хорошо подходящий для всех работ по дереву.



Сквозное жало, шестигранник под гаечный ключ и кожаный колпачок – профессиональные особенности, особенно ценимые пользователями.

С шестигранником под гаечный ключ для передачи повышенного крутящего момента.



Деревянная рукоятка Wiha.

- Рукоятка из покрытой высококачественным лаком древесины бука
- Модель с шестигранником под гаечный ключ для передачи дополнительного усилия
- Сквозное жало передает всю энергию удара прямо на сильно зажатый винт
- Конец рукоятки защищен высококачественным кожаным колпачком
- Точный наконечник, жало из хромованадиевой стали

Для винтов со шлицем, Phillips и Pozidriv.



162 Шлицевая отвертка с деревянной рукояткой.

Сквозное круглое жало с шестигранником под гаечный ключ.

Жало: Хромованадиевая сталь, полная закалка, блестящее никелирование. От размера 5,5 сквозное жало, режущая кромка с защитой от соскальзывания, шестигранник под гаечный ключ.

Рукоятка: Деревянная рукоятка Wiha из покрытой лаком древесины бука, конец рукоятки защищен кожаным колпачком.

Применение: Для любых работ по дереву.

№ заказа	⊖	↔	⊕	⦿	⊕	↔	↔	↔
00147	3,5	75	0,6	4,0	-	175	23	10
00151	4,5	90	0,8	5,0	-	190	23	10
00152	5,5	100	0,95	5,5	8	205	26	10
00153	7,0	125	0,95	6,0	10	230	26	10
00154	9,0	150	1,1	7,0	10	270	30	10
00156	10,0	175	1,2	8,0	13	295	30	10
00157	12,0	200	1,4	8,0	13	325	32	10
00158	14,0	250	1,75	10,0	16	380	34	5
00159	16,0	250	2,0	11,0	16	390	36	5



129 Отвертка с деревянной рукояткой Phillips.

Сквозное круглое жало с шестигранником под гаечный ключ.

Жало: Хромованадиевая сталь, полная закалка, блестящее никелирование.

Рукоятка: Деревянная рукоятка Wiha из покрытой лаком древесины бука, конец рукоятки защищен кожаным колпачком.

Нормы: DIN ISO 8764.

Применение: Для любых работ по дереву.

№ заказа	⊕	↔	⦿	⊕	↔	↔	↔
00057	PH1	80	4,5	8	180	23	10
00058	PH2	100	6,0	10	205	26	10
00059	PH3	150	8,0	13	270	30	10
00060	PH4	200	10,0	16	330	34	5



221 Отвертка с деревянной рукояткой Pozidriv.

Сквозное круглое жало с шестигранником под гаечный ключ.

Жало: Хромованадиевая сталь, полная закалка, матовое хромирование.

Рукоятка: Деревянная рукоятка Wiha из покрытой лаком древесины бука, конец рукоятки защищен кожаным колпачком.

Нормы: DIN ISO 8764.

Применение: Для любых работ по дереву.

№ заказа	⊕	↔	⦿	⊕	↔	↔	↔
00412	PZ1	80	4,5	8	180	23	10
00413	PZ2	100	6,0	10	205	26	10
00414	PZ3	150	8,0	13	270	30	10

Развертка, пробиватель. Наборы.



300-11 Развертка с четырехгранным наконечником, деревянной рукояткой и ударной пластиной.

Жало: Хромованадиевая сталь, полная закалка, блестящее никелирование. Сквозное жало до ударной пластины.

Рукоятка: Из бука, матовая лакировка.

Применение: Для увеличения отверстий при работе по дереву.

№ заказа	↔	↔	↔	↔
32179	6,0	100	190	36



301-11 Пробиватель с круглым наконечником, деревянной рукояткой и ударной пластиной.

Жало: Хромованадиевая сталь, полная закалка, блестящее никелирование. Сквозное жало до ударной пластины.

Рукоятка: Из бука, матовая лакировка.

Применение: Для пробивания отверстий при работе по дереву.

№ заказа	↔	↔	↔	↔
32180	6,0	100	190	36



162 HK6 SO Набор отверток с деревянной рукояткой шлиц/Phillips, 6 предметов. Сквозные круглые жала с шестигранником под гаечный ключ.

Жало: Хромованадиевая сталь, полная закалка, блестящее никелирование. От размера 5,5 сквозное жало, режущая кромка с защитой от соскальзывания, шестигранник под гаечный ключ.

Рукоятка: Деревянная рукоятка Wiha из покрытой лаком древесины бука, конец рукоятки защищен кожаным колпачком.

№ заказа	Серия	↔
07149	162 HK6 SO	1
⊖	162	3,5x75 4,5x90 5,5x100 7,0x125
⊕	129	PH1x80 PH2x100



162 ZK6 SO Набор отверток с деревянной рукояткой шлиц/Pozidriv, 6 предметов. Сквозные круглые жала с шестигранником под гаечный ключ.

№ заказа	Серия	↔
07150	162 ZK6 SO	1
⊖	162	3,5x75 4,5x90 5,5x100 7,0x125
⊕	221	PZ1x80 PZ2x100

Wiha PicoFinish.

Комфортная прецизионная отвертка.



Символы винта белого цвета на крутящемся колпачке облегчают идентификацию отдельных отверток.

Отвертку PicoFinish отличает высокое качество материалов и эргономичная форма рукоятки. Удобная отвертка для точных работ с многокомпонентной рукояткой, зоной быстрого кручения и крутящимся колпачком представляет собой профессиональный инструмент для любых филигранных работ с мелким крепежом.

Чтобы пользователю было удобнее работать с самыми мелкими винтиками, мы разработали вторую рукоятку меньшего размера. Новшеством также является символ винта с цветовой кодировкой на крутящемся колпачке. Она позволяет легко идентифицировать нужную отвертку из множества используемых инструментов.



Для более длительного срока службы наконечники изготавливаются из наилучшей высококачественной хром-ванадий-молибденовой стали. Далее, контролируя процесс, осуществляют их полную закалку и покрывают матовым слоем хрома. Благодаря точной форме наконечника ChromTop® обеспечивается его надежное размещение в головке винта.



Легко крутящийся колпачок очень удобен для ладони.



Wiha PicoFinish.

- Эргономичный дизайн рукоятки с мягкой зоной для комфортной работы
- Легко крутящийся колпачок обеспечивает мгновенное закручивание
- Белая маркировка символа винта облегчает идентификацию
- Полностью закаленное и матовохромированное жало из хром-ванадий-молибденовой стали, обеспечивающее длительный срок службы
- Наконечник Wiha ChromTop гарантирует точное размещение в головке винта
- Идеальный инструмент для всех точных и филигранных работ с электроникой и точной механикой, а также для хобби и сборки моделей

Для винтов со шлицем и Phillips.



260P Шлицевая отвертка PicoFinish.

Рукоятка с крутящимся колпачком и зоной быстрого кручения.

Жало: Высококачественная хром-ванадий-молибденовая сталь, полная закалка, матовое хромирование.

Наконечник Wiha ChromTop гарантирует максимальное соответствие размерности.

Рукоятка: Рукоятка Wiha PicoFinish для точного и быстрого завинчивания.

Применение: Идеально подходит для точных и филигранных работ с винтами для электроники, точной механики, моделирования и хобби.

№ заказа	⌀	↔	⊖	●	↔	↔	↔
00475	0,8	40	0,16	2,0	134	9	10
00476	1,0	40	0,18	2,0	134	9	10
00477	1,2	40	0,2	2,0	134	9	10
00478	1,5	40	0,25	2,0	134	9	10
00479	1,5	60	0,25	2,0	154	9	10
00480	1,8	40	0,3	2,0	134	9	10
00481	1,8	60	0,3	2,0	154	9	10
00482	2,0	40	0,4	2,0	140	18	10
00484	2,0	60	0,4	2,0	160	18	10
00485	2,0	100	0,4	2,0	200	18	10
00486	2,5	50	0,4	2,5	150	18	10
00487	2,5	75	0,4	2,5	175	18	10
00488	2,5	100	0,4	2,5	200	18	10
00490	3,0	50	0,5	3,0	150	18	10
00492	3,0	100	0,5	3,0	200	18	10
00493	3,0	150	0,5	3,0	250	18	10
00495	3,5	60	0,6	3,5	160	18	10
00497	4,0	60	0,8	4,0	160	18	10
00498	4,0	100	0,8	4,0	200	18	10
00499	4,0	150	0,8	4,0	250	18	10



261P Отвертка PicoFinish Phillips.

Рукоятка с крутящимся колпачком и зоной быстрого кручения.

Жало: Высококачественная хром-ванадий-молибденовая сталь, полная закалка, матовое хромирование.

Наконечник Wiha ChromTop гарантирует максимальное соответствие размерности.

Рукоятка: Рукоятка Wiha PicoFinish для точного и быстрого завинчивания.

Применение: Идеально подходит для точных и филигранных работ с винтами для электроники, точной механики, моделирования и хобби.

№ заказа	⊕	↔	●	↔	↔	↔
00513	PH000	40	2,0	134	9	10
00512	PH00	40	2,0	134	9	10
00514	PH00	60	2,0	154	9	10
00511	PH0	50	3,0	150	18	10
00515	PH0	75	3,0	175	18	10
00516	PH1	60	4,0	160	18	10
00517	PH1	80	4,0	180	18	10
00518	PH1	150	4,0	250	18	10

Для винтов Pozidriv и TORX®.



262P Отвертка PicoFinish Pozidriv.

Рукоятка с крутящимся колпачком и зоной быстрого кручения.

№ заказа	⊕	↔	●	↔	↔	↔
04461	PZ0	50	3,0	150	18	10
04462	PZ1	60	4,0	160	18	10



267P Отвертка PicoFinish TORX®.

Рукоятка с крутящимся колпачком и зоной быстрого кручения.

№ заказа	⊕	↔	●	↔	↔	↔
25673	T1	40	2,5	134	9	10
25674	T2	40	2,5	134	9	10
20122	T3	40	2,5	134	9	10
20123	T4	40	2,5	134	9	10
00566	T5	40	2,5	134	9	10
00567	T6	40	2,5	140	18	10
00568	T7	40	2,5	140	18	10
00569	T8	40	2,5	140	18	10
00570	T9	50	3,0	150	18	10
00571	T10	50	3,0	150	18	10
00572	T15	60	3,5	160	18	10
00573	T20	60	4,0	160	18	10



267PR Отвертка PicoFinish TORX® MagicSpring.

Рукоятка с крутящимся колпачком и зоной быстрого кручения.

Удерживающая пружина крепко удерживает винты TORX®.

Жало: Высококачественная хром-ванадий-молибденовая сталь, полная закалка, матовое хромирование.

Наконечник Wiha ChromTop гарантирует максимальное соответствие размерности.

Рукоятка: Рукоятка Wiha PicoFinish для точного и быстрого завинчивания.

Применение: Идеально подходит для точных и филигранных работ с винтами для электроники, точной механики, моделирования и хобби.

№ заказа	⊕	↔	●	↔	↔	↔
27729	T6	40	2,5	140	18	10
27730	T7	40	2,5	140	18	10
27731	T8	40	2,5	140	18	10
27732	T9	50	3,0	150	18	10
27733	T10	50	3,0	150	18	10
27734	T15	60	3,5	160	18	10

Wiha PicoFinish.

Комфортная прецизионная отвертка.

Для винтов TORX PLUS® и с внутренним шестигранником.



267PIP Отвертка PicoFinish TORX PLUS®.

Рукоятка с крутящимся колпачком и зоной быстрого кручения.

Жало: Высококачественная хром-ванадий-молибденовая сталь, полная закалка, матовое хромирование. Наконечник Wiha ChromTop гарантирует максимальное соответствие размерности.

Рукоятка: Рукоятка Wiha PicoFinish для точного и быстрого завинчивания.

Применение: Идеально подходит для точных и филигранных работ с винтами для электроники, точной механики, моделестроения и хобби.

Особенности: Усиленное поперечное сечение профиля привода TORX PLUS® передает по сравнению с профилем TORX® повышенный на 25% крутящий момент.

№ заказа	●	↔	●	↔	↔	↔
29100	4IP	40	2,5	134	9	10
29101	5IP	40	2,5	134	9	10
29102	6IP	40	2,5	140	18	10
29103	7IP	40	2,5	140	18	10
29104	8IP	40	2,5	140	18	10
29105	9IP	50	3,0	150	18	10
29106	10IP	50	3,0	150	18	10
29107	15IP	60	3,5	160	18	10
29108	20IP	60	4,0	160	18	10



НОВИНКА

267PIPR Отвертка PicoFinish TORX PLUS® Security (Tamper Resistant).

Рукоятка с крутящимся колпачком и зоной быстрого кручения.

Жало: Высококачественная хром-ванадий-молибденовая сталь, полная закалка, матовое хромирование. Наконечник Wiha ChromTop гарантирует максимальное соответствие размерности.

Рукоятка: Рукоятка Wiha PicoFinish для точного и быстрого завинчивания.

Применение: Идеально подходит для работ по ремонту смартфонов, планшетных компьютеров, ноутбуков и т.д.

Внимание: Обязательно соблюдайте гарантийные условия производителя устройств!
Стопорный профиль – Продажа только авторизованным клиентам.
Должно иметься письменное разрешение.

№ заказа	●	↔	●	↔	↔	↔
38837	1IPR	40	2,5	134	9	10
38838	2IPR	40	2,5	134	9	10
38839	3IPR	40	2,5	134	9	10
38840	4IPR	40	2,5	134	9	10
38842	5IPR	40	2,5	134	9	10
38843	6IPR	40	2,5	140	18	10

Для винтов с внутренним шестигранником.



263P Отвертка с шестигранником PicoFinish.

Рукоятка с крутящимся колпачком и зоной быстрого кручения.

Жало: Высококачественная хром-ванадий-молибденовая сталь, полная закалка, матовое хромирование. Наконечник Wiha ChromTop гарантирует максимальное соответствие размерности.

Рукоятка: Рукоятка Wiha PicoFinish для точного и быстрого завинчивания.

Применение: Идеально подходит для точных и филигранных работ с винтами для электроники, точной механики, моделестроения и хобби.

№ заказа	●	↔	●	↔	↔	↔
00519	0,7	40	0.028	134	9	10
00520	0,9	40	0.035	134	9	10
00521	1,3	40	0.05	134	9	10
00522	1,5	50	-	144	9	10
00523	2,0	50	5/64	150	18	10
00524	2,5	60	-	160	18	10
00525	3,0	60	-	160	18	10

263P Zoll Отвертка с шестигранником PicoFinish, дюймовая.

Рукоятка с крутящимся колпачком и зоной быстрого кручения.

№ заказа	●	↔	↔	↔	↔
00526	1/16	50	144	9	10
00528	3/32	60	160	18	10
00530	7/64	60	160	18	10
00527	1/8	60	160	18	10



264P Отвертка с шестигранником со сферической головкой PicoFinish.

Рукоятка с крутящимся колпачком и зоной быстрого кручения.

Жало: Высококачественная хром-ванадий-молибденовая сталь, полная закалка, матовое хромирование. Наконечник Wiha ChromTop гарантирует максимальное соответствие размерности.

Рукоятка: Рукоятка Wiha PicoFinish для точного и быстрого завинчивания.

Применение: Идеально подходит для точных и филигранных работ с винтами для электроники, точной механики, моделестроения и хобби.

Особенности: Сферическая головка позволяет закручивать под углом до 25°.

№ заказа	●	↔	●	↔	↔	↔
00531	1,3	40	0.05	134	9	10
00532	1,5	50	-	150	18	10
00533	2,0	50	-	150	18	10
00534	2,5	60	-	160	18	10
00535	3,0	60	-	160	18	10

264P Zoll Отвертка с шестигранником со сферической головкой PicoFinish, дюймовая.

Рукоятка с крутящимся колпачком и зоной быстрого кручения.

№ заказа	●	↔	↔	↔	↔
00537	1/16	50	150	18	10
00541	5/64	50	150	18	10
00539	3/32	50	150	18	10
00542	7/64	60	160	18	10
00538	1/8	60	160	18	10
00543	9/64	60	160	18	10
00540	5/32	60	160	18	10

Для винтов с внешним шестигранником. Извлекатель.



- 265P** Торцевой ключ с шестигранником PicoFinish.
Рукоятка с крутящимся колпачком и зоной быстрого кручения.
 Жало: Хромованадиевая сталь, полная закалка, матовое хромирование.
 Рукоятка: Рукоятка Wiha PicoFinish для точного и быстрого завинчивания.
 Применение: Идеально подходит для точных и филигранных работ с винтами для электроники, точной механики, моделирования и хобби.

№ заказа	Ø	↔	↔	↔	↔	↔	↔
00544	1,5	60	2,5	3,0	160	18	10
00545	1,8	60	2,9	3,5	160	18	10
00546	2	60	3,2	4,0	160	18	10
00547	2,5	60	4,0	4,0	160	18	10
00548	3	60	5,0	5,0	160	18	10
00549	3,2	60	5,0	5,0	160	18	10
00550	3,5	60	5,3	6,0	160	18	10
00551	4	60	5,5	6,0	160	18	10
00552	4,5	60	6,2	7,0	160	18	10
00553	5	60	6,8	7,0	160	18	10
00554	5,5	60	7,6	8,0	160	18	10
00555	6	60	8,2	9,0	160	18	10
00556	7	60	9,6	10,0	160	18	10

- 265P Zoll** Торцевой ключ с шестигранником PicoFinish, дюймовый.
Рукоятка с крутящимся колпачком и зоной быстрого кручения.

№ заказа	Ø	↔	↔	↔	mm	↔
00561	3/32	60	160	18	2,38	10
00564	7/64	60	160	18	2,78	10
00559	1/8	60	160	18	3,18	10
00565	9/64	60	160	18	3,57	10
00562	5/32	60	160	18	3,97	10
00560	3/16	60	160	18	4,76	10
00563	7/32	60	160	18	5,56	10
00558	1/4	60	160	18	6,35	10



- 268P** Извлекатель PicoFinish.
 Жало: Высококачественная хром-ванадий-молибденовая сталь, полная закалка, матовое хромирование.
 Рукоятка: Рукоятка Wiha PicoFinish.
 Применение: Для снятия прочно сидящих деталей с печатных плат.

№ заказа	↔	↔	↔	↔	↔	↔
00574	1	3,5	50	150	18	5

Наборы шестигранников.



- 263P K6** Набор отверток PicoFinish с шестигранником, 6 предметов.
Рукоятки с крутящимся колпачком и зоной быстрого кручения.
 Жало: Высококачественная хром-ванадий-молибденовая сталь, полная закалка, матовое хромирование. Наконечник Wiha ChromTop гарантирует максимальное соответствие размерности.
 Рукоятка: Рукоятка Wiha PicoFinish для точного и быстрого завинчивания.
 Применение: Идеально подходит для точных и филигранных работ с винтами для электроники, точной механики, моделирования и хобби.
 Особенности: С практичным пластмассовым держателем для подвешивания или установки.

№ заказа	Серия	↔	↔	↔
38162	263P K6			1
●	263P	0,9x40	1,3x40	1,5x50
		2,0x50	2,5x60	3,0x60



- 264P K6** Набор отверток с шестигранником со сферической головкой PicoFinish, 6 предметов.
Рукоятки с крутящимся колпачком и зоной быстрого кручения.
 Жало: Высококачественная хром-ванадий-молибденовая сталь, полная закалка, матовое хромирование. Наконечник Wiha ChromTop гарантирует максимальное соответствие размерности.
 Рукоятка: Рукоятка Wiha PicoFinish для точного и быстрого завинчивания.
 Применение: Идеально подходит для точных и филигранных работ с винтами для электроники, точной механики, моделирования и хобби.
 Особенности: С практичным пластмассовым держателем для подвешивания или установки.
 Сферическая головка позволяет закручивать под углом до 25°.

№ заказа	Серия	↔	↔	↔
00536	264P K6			1
●	263P	0,9x40		
●	264P	1,3x40	1,5x50	2,0x50
		2,5x60	3,0x60	

Wiha PicoFinish.

Комфортная прецизионная отвертка.

Наборы шлиц/Phillips.



260P K6 Набор отверток PicoFinish шлиц/Phillips, 6 предметов.

Рукоятки с крутящимся колпачком и зоной быстрого кручения.

Жало: Высококачественная хром-ванадий-молибденовая сталь, полная закалка, матовое хромирование. Наконечник Wiha ChromTop гарантирует максимальное соответствие размерности.

Рукоятка: Рукоятка Wiha PicoFinish для точного и быстрого завинчивания.

Применение: Идеально подходит для точных и филигранных работ с винтами для электроники, точной механики, моделестроения и хобби.

Особенности: С практичным пластмассовым держателем для подвешивания или установки.

№ заказа	Серия				
00503	260P K6				1
⓪	260P	1,5x40	2,0x40	2,5x50	3,0x50
⊕	261P	PH00x40	PH0x50		

Дисплей.



260 VB1 Дисплей PicoFinish.

Дисплей из акрилового стекла с 70 шт.

Размер: 22 x 19 x 35 см (ШxГxВ).

№ заказа	Серия				
36151	260 VB1				1
⓪	260P	7x1,5	7x1,8	7x2,0	7x2,5
		7x3,0	7x3,5		
⊕	261P	7xPH000	7xPH00	7xPH0	7xPH1



260P K7 Набор отверток PicoFinish шлиц/Phillips, 7 предметов.

Рукоятки с крутящимся колпачком и зоной быстрого кручения.

№ заказа	Серия				
00504	260P K7				1
⓪	260P	1,5x40	2,0x40	2,5x50	3,0x50
⊕	261P	PH00x40	PH0x50	PH1x60	

Наборы TORX®.

Набор TORX® MagicSpring. Набор торцевых ключей.

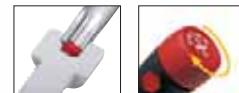
**267P K6M** Набор отверток PicoFinish TORX®, 6 предметов.**Рукоятки с крутящимся колпачком и зоной быстрого кручения.****Жало:** Высококачественная хром-ванадий-молибденовая сталь, полная закалка, матовое хромирование. Наконечник Wiha ChromTop гарантирует максимальное соответствие размерности.**Рукоятка:** Рукоятка Wiha PicoFinish для точного и быстрого завинчивания.**Применение:** Профессиональный набор для мобильных телефонов и электроприборов.**Особенности:** С практичным пластмассовым держателем для подвешивания или установки.**267PR K6** Набор отверток PicoFinish TORX® MagicSpring, 6 предметов.**Рукоятки с крутящимся колпачком и зоной быстрого кручения. Удерживающая пружина крепко удерживает винты TORX®.****Жало:** Высококачественная хром-ванадий-молибденовая сталь, полная закалка, матовое хромирование. Наконечник Wiha ChromTop гарантирует максимальное соответствие размерности.**Рукоятка:** Рукоятка Wiha PicoFinish для точного и быстрого завинчивания.**Применение:** Для установки и затяжки винтов TORX® в труднодоступных местах.**Особенности:** С практичным пластмассовым держателем для подвешивания или установки.

№ заказа	Серия				
24002	267P K6M				1
	267P	T4x40	T5x40	T6x40	
		T7x40	T8x40	T9x50	

№ заказа	Серия				
27747	267PR K6				1
	267PR	T6x40	T7x40	T8x40	
		T9x50	T10x50	T15x60	

**267P K6** Набор отверток PicoFinish TORX®, 6 предметов.**Рукоятки с крутящимся колпачком и зоной быстрого кручения.****Жало:** Высококачественная хром-ванадий-молибденовая сталь, полная закалка, матовое хромирование. Наконечник Wiha ChromTop гарантирует максимальное соответствие размерности.**Рукоятка:** Рукоятка Wiha PicoFinish для точного и быстрого завинчивания.**Применение:** Идеально подходит для точных и филигранных работ с винтами для электроники, точной механики, моделирования и хобби.**Особенности:** С практичным пластмассовым держателем для подвешивания или установки.**265P K6** Набор торцевых ключей с шестигранником PicoFinish, 6 предметов.**Рукоятки с крутящимся колпачком и зоной быстрого кручения.****Жало:** Хромованадиевая сталь, полная закалка, матовое хромирование.**Рукоятка:** Рукоятка Wiha PicoFinish для точного и быстрого завинчивания.**Применение:** Идеально подходит для точных и филигранных работ с винтами для электроники, точной механики, моделирования и хобби.**Особенности:** С практичным пластмассовым держателем для подвешивания или установки.

№ заказа	Серия				
03765	267P K6				1
	267P	T7x40	T8x40	T9x50	
		T10x50	T15x60	T20x60	

№ заказа	Серия				
00557	265P K6				1
	265P	2,5x60	3x60	3,5x60	
		4x60	5x60	5,5x60	

Универсальный шабер Wiha.

Без труда удаляет остатки уплотнений, краски и клея.



Острое как бритва лезвие позволяет быстро удалять, например, остатки уплотнений и краски.

Универсальный скребок Wiha является оптимальным инструментом для легкого и быстрого удаления остатков уплотнений, краски, клея, а также этикеток со стеклянных и металлических поверхностей.

Универсальный скребок прочен и благодаря рукоятке SoftFinish с мягкой зоной захвата очень удобно и надежно лежит в руке. Эргономичная форма рукоятки дает возможность работать, не чувствуя усталости, а также оптимально направлять движения острого лезвия. Благодаря высококачественной обработке лезвия, его долговечность намного превышает аналоги. Но когда он все-таки затупится, его можно без проблем заменить в несколько приемов.



Универсальный скребок Wiha – это инструмент, незаменимый в любом хозяйстве. Профессионалы также найдут для него различные возможности применения.



Универсальный шабер Wiha без труда удаляет остатки уплотнений.



Универсальный шабер Wiha.

- Простое и быстрое удаление остатков уплотнений, краски, клея и этикеток
- Высококачественные запасные лезвия с высоким сроком службы
- Прямоугольная форма жала, идеальная для углов и кромок
- Простая замена жалов всего за несколько приемов
- Эргономичная рукоятка SoftFinish для идеальной работы

Универсальный шабер.



430 40 Стартовый набор универсальных шаберов.
С 1 острым жалом, ширина 13 мм.

Рукоятка: Эргономичная многокомпонентная рукоятка Wiha SoftFinish с защитой от скатывания.

Применение: Для быстрого удаления остатков уплотнений, краски, клея и этикеток.

№ заказа		
23159	Универсальный шабер с 1 лезвием	5



SB 430 4010 Набор универсальных шаберов.
С 10 острыми запасными жалами, ширина 13 мм.
В блистерной упаковке.

Рукоятка: Эргономичная многокомпонентная рукоятка Wiha SoftFinish с защитой от скатывания.

Применение: Для быстрого удаления остатков уплотнений, краски, клея и этикеток.

№ заказа		
26920	Универсальный шабер с 1 лезвием и 10 запасными лезвиями	5

Запасные жала.



SB 430 40 K10 Запасные лезвия для универсального шабера.
Ширина 13 мм.
В блистерной упаковке, 10 шт.

№ заказа		
27606		1



SB 430 40 K1020 Запасные лезвия для универсального шабера.
Ширина 20 мм.
В блистерной упаковке, 10 шт.

№ заказа		
27902		1

Специальный инструмент Wiha.

Намагничиватели.



400 10 Намагничиватели.

Размер: 52 x 50 x 29 мм (Ш x В x Т).

Применение: Для намагничивания и размагничивания жал и подобных инструментов из стали.

№ заказа	Контур
01508	5

SB 400 10 Намагничиватели.

В блистерной упаковке.

Размер: 52 x 50 x 29 мм (Ш x В x Т).

Применение: Для намагничивания и размагничивания жал и подобных инструментов из стали.

№ заказа	Контур
02568	5



400 12 Дисплей намагничивателя.

Картонный дисплей с 12 шт.

№ заказа	Содержание	Контур
24492	12 x 400 10	1

Ключ распределительного шкафа.



НОВИНКА

SB 246 81

Универсальный ключ распределительного шкафа Elektro в форме штифта.

Четырехгранник, трехгранник, двойная бородка, двойной бит 1/4".
Длина 145 мм.

Материал: Корпус из высокопрочного пластика GF содержит 4 ключа из металла.

Двойной поворотный механизм для использования всех ключей в идеальном положении.

Применение: Использование запорных систем распределительных шкафов в электротехнике, в газо- и водоснабжении, системах кондиционирования и вентиляции воздуха, а также в промышленности.

Особенности: Практичный зажим с ключом для воздуховыпускных клапанов радиаторов.

2 крепления для битов 1/4".

№ заказа	□	△	○	⊥	⊕	☆	Контур
39076	5	6	7-8	9	3-5	7,0	PH2 T20 / T25 5



246 67

Универсальный ключ распределительного шкафа Elektro в форме креста.

Четырехгранник, трехгранник, двойная бородка, двойной бит 1/4".
Длина 76 мм.

Материал: Литые из цинкового сплава.

Применение: Использование запорных систем распределительных шкафов в электротехнике, в газо- и водоснабжении, системах кондиционирования и вентиляции воздуха, а также в промышленности.

Особенности: Адаптер для двойного бита 1/4" на крепежной цепи.

В центральной втулке с закрытием системы вентиляции отопления.

№ заказа	□	△	○	⊥	⊕	Контур
36114	5	6	7-8	9	3-5	7,0 PH2 5

Отверток Wiha.

Отверток.



405 11 Набор отверток со спиральным сверлом, 16 предметов.

Материал: Отвертка из вязкотвердой хром-ванадий-молибденовой стали, полностью закаленной и вороненой.

Спиральное сверло из HSS, без покрытия.

Применение: Для щадящего резбу удаления поврежденных или обломанных винтов с левой и правой резьбой, в особенности прокручиваемых винтов с внутренним шестигранником.

Просто забить отвертку, глубоко насадить накидной ключ и вывернуть без перекоса.

№ заказа	Серия				
03988	405 11				1
●	405	2,0x85	2,5x85	3,0x85	4x85
		5x85	6x95	8x95	10x110
⊗		2,3x53	2,8x51	3,4x70	4,5x80
		5,7x93	6,8x109	9,0x117	11,0x142



НОВИНКА

405 Отверток.

Материал: Вязкотвердая хром-ванадий-молибденовая сталь, полная закалка, воронение.

Применение: Для щадящего резбу удаления поврежденных или обломанных винтов с левой и правой резьбой, в особенности прокручиваемых винтов с внутренним шестигранником. Просто забить отвертку, глубоко насадить накидной ключ и вывернуть без перекоса.

№ заказа	●	↔	⊗	
03847	2,0	85	6,0	1
03848	2,5	85	6,0	1
03849	3,0	85	7,0	1
03850	4	85	8,0	1
03851	5	85	8,0	1
03852	6	95	8,0	1
03853	8	95	10,0	1
03854	10	110	12,0	1

Wiha Info

Инструмент для выворачивания винтов

1 a

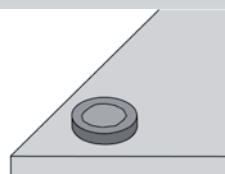

Поврежденный или скругленный внутренний шестигранник или...

2 a

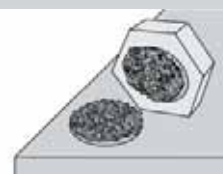

...отломанная головка винта

2 b



Просверлить спиральным сверлом

1 b

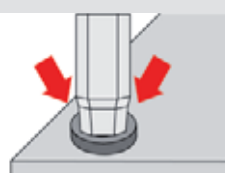

Туго забить молотком инструмент для выворачивания винтов

2 c

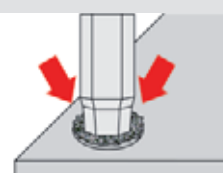

1 c

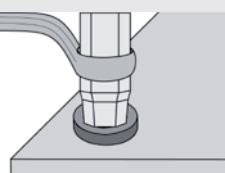

Надвинуть до низу накидной ключ и вывернуть без перекоса

2 d

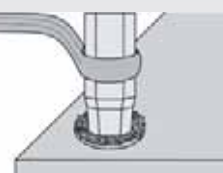

Wiha slim-Family.

Новаторство отверточных инструментов VDE.



SoftFinish electric



slimFix

См. страниц 50 – 53

- Инструмент для активации пружинных зажимов (клиновидная форма)
- Легкий доступ к расположенным глубоко винтовым и пружинным зажимам



Система сменных битов VDE



slimVario

См. страниц 56 – 59



См. страниц 54 – 55

Компактные наборы битов VDE:
держатель + slimBit (длина 75 мм)

- На 35% легче сравнимых наборов
- Максимальный срок службы:
блокиратор с металлической частью
- Точная работа –
дополнительная помощь в направлении благодаря подвижной втулке

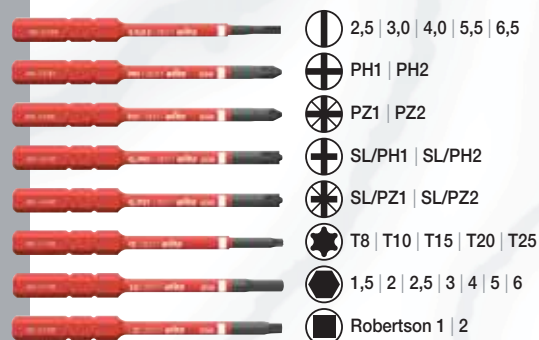

Динамометрическая система VDE



slimTorque

См. страниц 92 – 97

Контролируемая затяжка электрических резьбовых соединений с помощью slimBits





- ⌀ 3,5 | 4,0 | 4,5 | 5,5 | 6,5
- ⊕ PH1 | PH2 ⊕ SL/PH1 | SL/PH2
- ⊗ PZ1 | PZ2 ◼ Robertson 1 | 2



До **33%** более тонкие жала за счет интегрированной изоляции.

- Неограниченный доступ
- Знак VDE и G
- Максимальная безопасность

Пластиковая коробка



Сумка



Набор Wiha slim Selection



slimVario + slimTorque



Набор Wiha slim Selection.

Все в одном.



slimVario
Система сменных
битов VDE

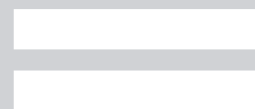

slimTorque
Динамометрическая
система VDE



product
design
award
2011

Focus Safety
Silver 2007





Все в одном –
slim Selection!



См. страниц 60

slimTECHNOLOGY фирмы Wiha:

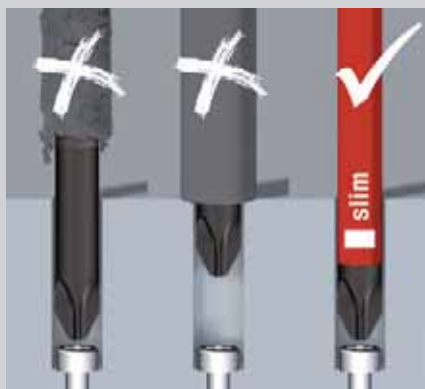

slimVario

Компактные наборы битов VDE:
держатель + slimBit (длина 75 мм)

- На 35% легче сравнимых наборов
- Максимальный срок службы: блокиратор с металлической механической частью
- Точная работа – дополнительная помощь в направлении благодаря подвижной втулке

slimTorque

Контролируемая затяжка электрических резьбовых соединений с помощью slimBits

Wiha SoftFinish electric slimFix.

Комфортный тонкий инструмент для применения в электротехнике.



product
design
award

2011



С символом винта на конце рукоятки для быстрой идентификации.

slimTECHNOLOGY



Абсолютная безопасность пользователя при работе с деталями под напряжением находится в центре внимания компании Wiha, данный факт подтверждается многими деталями.

Напыленная непосредственно на жало высококачественная изоляция гарантирует абсолютную безопасность при работе с деталями, находящимися под напряжением до 1000 В переменного тока / 1500 В постоянного тока. Для этого каждую отвертку серии SoftFinish electric тестируют в воде под напряжением 10 000 В в соответствии с требованиями IEC 60900:2012.

Защита от скатывания и специальная форма рукоятки гарантируют оптимальное обращение, удобство при работе и электрическую безопасность даже в самых экстремальных условиях.



slimTECHNOLOGY:
уменьшение диаметра бита до 33% в критической рабочей области позволяет без труда достичь расположенных глубоко винтовых/пружинных элементов.



Wiha SoftFinish electric slimFix.

- Неограниченный доступ
- Более тонкие жала до 33% за счет интегрированной изоляции
- Инструмент для активации пружинных зажимов (клиновидная форма)



**Указание по безопасности:**

При работе с инструментами VDE соблюдайте национальные правила техники безопасности и предотвращения несчастных случаев!

**Для винтов со шлицем, Phillips и Pozidriv.****3201 Шлицевая отвертка SoftFinish electric slimFix.**

Прошедшая поштучные испытания защитная изоляция для 1000 В переменного тока, знак VDE и GS.

Жало: Высококачественная хром-ванадий-молибденовая сталь, полная закалка, воронение. Напыленная непосредственно на жало защитная изоляция, полностью интегрированная в жало в передней части.

Рукоятка: Эргономичная многокомпонентная рукоятка Wiha SoftFinish с защитой от скатывания.

Нормы: DIN ISO 2380. Изготовление в соответствии с IEC 60900:2012.

Применение: Для работ с находящимися под напряжением деталями до 1000 В переменного тока.

Особенности: Благодаря интегрированной защитной изоляции можно добраться к расположенным глубоко винтовым и пружинным элементам и работать с ними.

№ заказа	⊖	⊕	⊕	⊕	⊕	
35446	3,5	100	0,6	204	23	10
35390	4,0	100	0,8	211	30	10
35501	4,5	125	1,0	236	30	10
35391	5,5	125	1,0	243	36	10
35392	6,5	150	1,2	268	36	10

**3211 Отвертка SoftFinish electric slimFix Phillips.**

Прошедшая поштучные испытания защитная изоляция для 1000 В переменного тока, знак VDE и GS.

Жало: DIN ISO 8764. Изготовление в соответствии с IEC 60900:2012.

Применение: Благодаря интегрированной защитной изоляции можно добраться к расположенным глубоко винтовым и пружинным элементам и работать с ними.

№ заказа	⊕	⊕	⊕	⊕	⊕
35393	PH1	80	191	30	10
35394	PH2	100	218	36	10

**3241 Отвертка SoftFinish electric slimFix Pozidriv.**

Прошедшая поштучные испытания защитная изоляция для 1000 В переменного тока, знак VDE и GS.

Жало: DIN ISO 8764. Изготовление в соответствии с IEC 60900:2012.

Применение: Благодаря интегрированной защитной изоляции можно добраться к расположенным глубоко винтовым и пружинным элементам и работать с ними.

№ заказа	⊕	⊕	⊕	⊕	⊕
35395	PZ1	80	191	30	10
35396	PZ2	100	218	36	10

Для винтов TORX®, Хено и с внутренним четырехгранником.**3251 Отвертка SoftFinish electric slimFix TORX®.**

Прошедшая поштучные испытания защитная изоляция для 1000 В переменного тока, знак VDE и GS.

Жало: DIN ISO 8764. Изготовление в соответствии с IEC 60900:2012.

Применение: Меньшие размеры до T9 находятся в серии 325.

№ заказа	⊕	⊕	⊕	⊕	⊕
36536	T10	100	204	23	10
36537	T15	100	211	30	10
36538	T20	100	211	30	10
36539	T25	125	243	36	10
36540	T27	125	243	36	10
36541	T30	125	243	36	10
36542	T40	150	268	36	5

**3271 SoftFinish electric slimFix Xeno.**

Для зажимных винтов "плюс" и "минус" (шлиц/Phillips).

Прошедшая поштучные испытания защитная изоляция для 1000 В переменного тока, знак VDE и GS.

Жало: Изготовление в соответствии с IEC 60900:2012.

№ заказа	⊕	⊕	⊕	⊕	⊕
35502	SL/PH1	80	191	30	10
35503	SL/PH2	100	218	36	10

**3281 Отвертка SoftFinish electric slimFix Xeno.**

Для зажимных винтов „плюс“ и „минус“ (шлиц/ Pozidriv).

Прошедшая поштучные испытания защитная изоляция для 1000 В переменного тока, знак VDE и GS.

Жало: Изготовление в соответствии с IEC 60900:2012.

№ заказа	⊕	⊕	⊕	⊕	⊕
36329	SL/PZ1	80	191	30	10
36330	SL/PZ2	100	218	36	10

**3581 Отвертка SoftFinish electric slimFix с четырехгранником (Robertson).**

Прошедшая поштучные испытания защитная изоляция для 1000 В переменного тока, знак VDE и GS.

Жало: Изготовление в соответствии с IEC 60900:2012.

№ заказа	⊕	⊕	⊕	⊕	⊕	
35504	Robertson 1	2,3	100	211	30	10
35505	Robertson 2	2,8	125	243	36	10

Wiha SoftFinish electric slimFix.

Комфортный тонкий инструмент для применения в электротехнике.

Наборы SoftFinish electric slimFix.



SB 3201 S201 Набор отверток SoftFinish electric slimFix шлиц/ Phillips, 2 предмета.

Прошедшая поштучные испытания защитная изоляция для 1000 В переменного тока, знак VDE и GS.

В блистерной упаковке.

Жало: Высококачественная хром-ванадий-молибденовая сталь, полная закалка, воронение.
Напыленная непосредственно на жало защитная изоляция, полностью интегрированная в жало в передней части.

Рукоятка: Эргономичная многокомпонентная рукоятка Wiha SoftFinish с защитой от скатывания.

Нормы: Изготовление в соответствии с IEC 60900:2012.

Применение: Для работ с находящимися под напряжением деталями до 1000 В переменного тока.

Особенности: Благодаря интегрированной защитной изоляции можно добраться к расположенным глубоко винтовым и пружинным элементам и работать с ними.



№ заказа	Серия		
36331	SB 3201 S201		1
⓪	3201	3,5x100	
⊕	3211	PH2x100	



SB 3201 S202 Набор отверток SoftFinish electric slimFix шлиц/ Pozidriv, 2 предмета.

Прошедшая поштучные испытания защитная изоляция для 1000 В переменного тока, знак VDE и GS.

В блистерной упаковке.

№ заказа	Серия		
36332	SB 3201 S202		1
⓪	3201	3,5x100	
⊕	3241	PZ2x100	



SB 3201 S204 Набор отверток SoftFinish electric slimFix шлиц/ Xeno, 2 предмета.

Для зажимных винтов „плюс“ и „минус“ (шлиц/ Pozidriv).
Прошедшая поштучные испытания защитная изоляция для 1000 В переменного тока, знак VDE и GS.

В блистерной упаковке.

№ заказа	Серия		
36333	SB 3201 S204		1
⓪	3201	3,5x100	
⊕	3281	SL/PZ2x100	



Наборы SoftFinish electric slimFix.



3201 K6 Набор отверток SoftFinish electric slimFix шлиц/ Phillips, 6 предметов.

Прошедшая поштучные испытания защитная изоляция для 1000 В переменного тока, знак VDE и GS.

Жало: Высококачественная хром-ванадий-молибденовая сталь, полная закалка, воронение.

Напыленная непосредственно на жало защитная изоляция, полностью интегрированная в жало в передней части.

Рукоятка: Эргономичная многокомпонентная рукоятка Wiha SoftFinish с защитой от скатывания.

Нормы: Изготовление в соответствии с IEC 60900:2012.

Применение: Для работ с находящимися под напряжением деталями до 1000 В переменного тока.

Особенности: Благодаря интегрированной защитной изоляции можно добраться к расположенным глубоко винтовым и пружинным элементам и работать с ними.



№ заказа	Серия				
35389	3201 K6				1
⓪	3201	3,5x100	4,0x100	5,5x125	6,5x150
⊕	3211	PH1x80	PH2x100		



3201 ZK6 Набор отверток SoftFinish electric slimFix шлиц/ Pozidriv, 6 предметов.

Прошедшая поштучные испытания защитная изоляция для 1000 В переменного тока, знак VDE и GS.

Жало: Изготовление в соответствии с IEC 60900:2012.

Применение: Для работ с находящимися под напряжением деталями до 1000 В переменного тока.

Особенности: Благодаря интегрированной защитной изоляции можно добраться к расположенным глубоко винтовым и пружинным элементам и работать с ними.



№ заказа	Серия				
36455	3201 ZK6				1
⓪	3201	3,5x100	4,0x100	5,5x125	6,5x150
⊕	3241	PZ1x80	PZ2x100		



Наборы SoftFinish electric slimFix.



НОВИНКА 1000 V
IEC 60900:2012

3201 K6 01 Набор отверток SoftFinish electric slimFix шлиц/Phillips/Pozidriv Хело, 6 предметов.
Прошедшая поштучные испытания защитная изоляция для 1000 В переменного тока, знак VDE и GS.

Жало: Высококачественная хром-ванадий-молибденовая сталь, полная закалка, воронение. Напыленная непосредственно на жало защитная изоляция, полностью интегрированная в жало в передней части.

Рукоятка: Эргономичная многокомпонентная рукоятка Wiha SoftFinish с защитой от скатывания.

Нормы: Изготовление в соответствии с IEC 60900:2012.

Применение: Для работ с находящимися под напряжением деталями до 1000 В переменного тока.

Особенности: Благодаря интегрированной защитной изоляции можно добраться к расположенным глубоко винтовым и пружинным элементам и работать с ними.

№ заказа	Серия					
38362	3201 K6 01					1
⓪	3201	3,5x100	4,0x100	5,5x125		
⊕	3211	PH1x80	PH2x100			
⊗	3281	SL/PZ2x100				



1000 V
IEC 60900:2012

3251 K6 Набор отверток SoftFinish electric slimFix TORX®, 6 предметов.

Прошедшая поштучные испытания защитная изоляция для 1000 В переменного тока, знак VDE и GS.

Жало: Изготовление в соответствии с IEC 60900:2012.

Применение: Для работ с находящимися под напряжением деталями до 1000 В переменного тока.

Особенности: Благодаря интегрированной защитной изоляции можно добраться к расположенным глубоко винтовым и пружинным элементам и работать с ними.

№ заказа	Серия					
36558	3251 K6					1
⊗	325	T8x60	T9x60			
⊗	3251	T10x100	T15x100	T20x100	T25x125	

Дисплеи.



1000 V
IEC 60900:2012

3211 VB Дисплей SoftFinish electric slimFix.
Картонный дисплей с 18 шт.

Размер: 28 x 13 x 36 см (ШxГxВ).

№ заказа	Серия					
35559	3211 VB					1
⓪	3201	3x3,5	3x4,0	3x5,5	3x6,5	
⊕	3211	3xPH1	3xPH2			



1000 V
IEC 60900:2012

3241 VB Дисплей SoftFinish electric slimFix.
Картонный дисплей с 18 шт.

№ заказа	Серия					
35560	3241 VB					1
⓪	3201	3x3,5	3x4,0	3x5,5	3x6,5	
⊕	3241	3xPZ1	3xPZ2			

Магазинный держатель битов Wiha LiftUp electric.

С 6 битами slimBits.



Ловко придумано: 2 одновременно нажатых качающихся рычажка разблокируют отсек для хранения битов.



Вращающаяся крышка для повышенного осевого усилия.

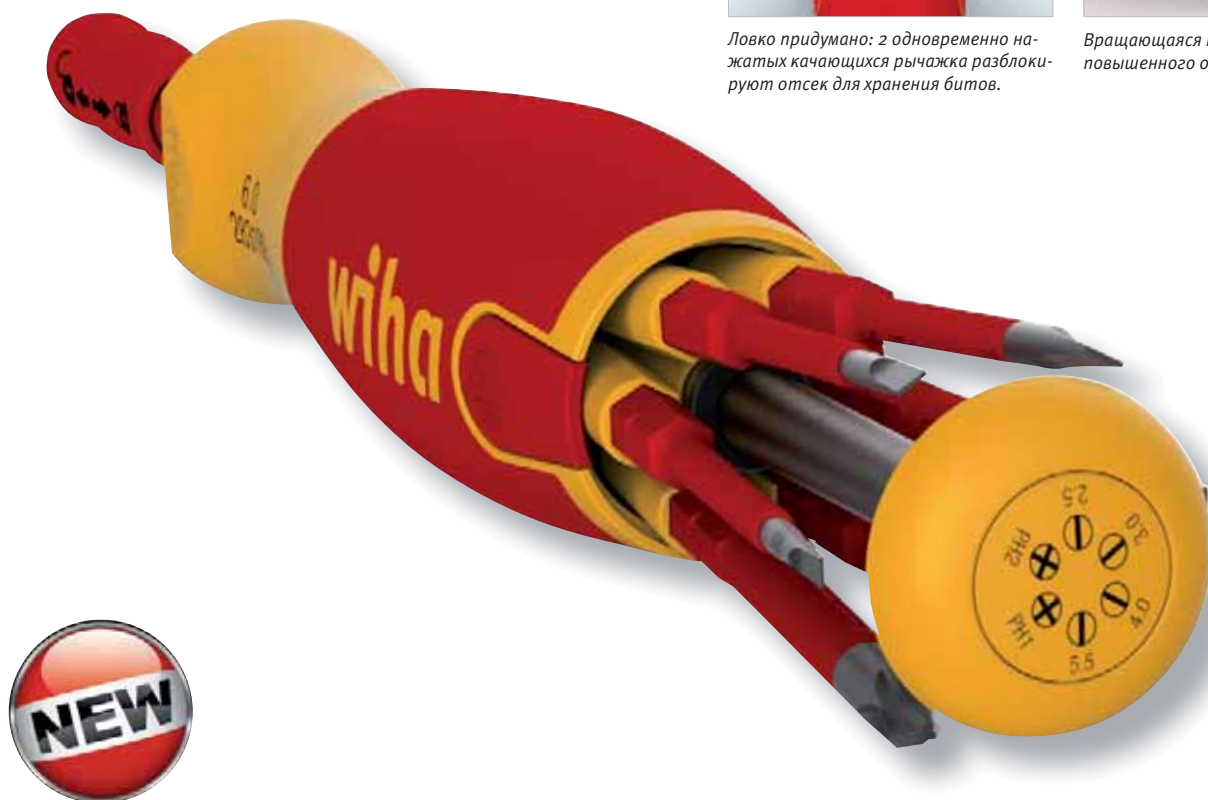

Магазинный держатель битов LiftUp electric представляет собой новейшую разработку в рамках самой успешной товарной линии slimVario: компактный магазинный держатель битов, в котором помещаются 6 распространенных slimBits. Таким образом, этот инструмент является идеальным помощником электрика для мобильного использования.

Нажатием кнопки на оба качающихся рычажка из магазина выезжает отделение для хранения битов и представляет все slimBits, расположенные упорядоченным способом. В результате извлечение, как и возврат на место отдельных slimBits становится детской игрой. Зарекомендовавший себя держатель битов ClicFix надежно захватывает все биты, надежно блокирует их и превращает этот инструмент в универсально применяемый магазин. Еще один плюс – это вращающаяся крышка. Путем сильного нажатия на крышку

можно достичь необходимого осевого усилия. Второй рукой осуществляется вращение вдоль продольной оси.

В плане безопасности магазин предлагает максимум возможного. Наряду с прошедшими поштучные испытания slimBits, полную сертификацию VDE-GS проходит и магазин. Для пользователя это означает двойную безопасность.

Наряду с основным применением в электрической сфере, с помощью этих битов можно также осуществлять механическое прикручивание.



Любой slimBit просто и удобно достаётся из отсека и вставляется обратно

Для работ с деталями, находящимися под напряжением до 1000 В переменного тока!
6-миллиметровые slimBits использовать только с прилагаемым держателем битов!

При работе с инструментами VDE соблюдайте национальные правила техники безопасности и предотвращение несчастных случаев!



Магазинный держатель битов Wiha LiftUp electric.

- **Легко и универсально**
Идеально для мобильного использования
- **Заменяет 6 отверток**
Все распространенные выходные части всегда под рукой
- **Вращающаяся крышка**
Комфортная передача дополнительного осевого усилия
- **Долговечны**
Износостойкий держатель битов, изготовленный из металлических деталей
- **Максимальная безопасность:**
slimBit и магазинный держатель LiftUp electric сертифицированы по отдельности на соответствие согласно IEC 60900:2012



Для винтов со шлицем и Phillips.



НОВИНКА 1000 V
IEC 60900:2012
2831 09 020

Магазинный держатель LiftUp electric с 6 битами slimBits.
Двойная безопасность: slimBits и магазин проверены по отдельности на соответствие VDE-GS.

- Жало: Хромованадиевая сталь, полная закалка.
Напыленная непосредственно на жало защитная изоляция.
- Рукоятка: Многокомпонентная рукоятка Wiha SoftFinish electric с защитой от скатывания. Внутренний магазин предоставляет место для 6 распространенных slimBits.
Упорядоченное расположение slimBits для простого извлечения.
Вращающаяся крышка для комфортного обращения.
- Крепление бита: Изолированный металлический держатель битов ClicFix надежно фиксирует все slimBits. Легко вращающаяся направляющая втулка помогает при завинчивании.
Подходит только для 6 мм slimBits.
- Применение: Компактная отвертка с магазином для применения в электротехнике, в особенности для мобильного использования.
- Внимание: Не использовать для битов формы С 6,3 и Е 6,3.

№ заказа	Серия				
38610	2831 09 020				5
	Ⓢ 2831-10	1x2,5	1x3,0	1x4,0	1x5,5
	⊕ 2831-11	1xPH1	1xPH2		

Для винтов со шлицем, Phillips и Pozidriv.



НОВИНКА 1000 V
IEC 60900:2012
2831 09 021

Магазинный держатель LiftUp electric с 6 битами slimBits.
Двойная безопасность: slimBits и магазин проверены по отдельности на соответствие VDE-GS.

- Жало: Хромованадиевая сталь, полная закалка.
Напыленная непосредственно на жало защитная изоляция.
- Рукоятка: Многокомпонентная рукоятка Wiha SoftFinish electric с защитой от скатывания. Внутренний магазин предоставляет место для 6 распространенных slimBits.
Упорядоченное расположение slimBits для простого извлечения.
Вращающаяся крышка для комфортного обращения.
- Крепление бита: Изолированный металлический держатель битов ClicFix надежно фиксирует все slimBits. Легко вращающаяся направляющая втулка помогает при завинчивании.
Подходит только для 6 мм slimBits.
- Применение: Компактная отвертка с магазином для применения в электротехнике, в особенности для мобильного использования.
- Внимание: Не использовать для битов формы С 6,3 и Е 6,3.

№ заказа	Серия			
38611	2831 09 021			5
	Ⓢ 2831-10	1x3,0	1x4,0	1x5,5
	⊕ 2831-11	1xPH1	1xPH2	
	⊕ 2831-14	1xSL/PZ2		



НОВИНКА 1000 V
IEC 60900:2012
SB 2831 09 020

Магазинный держатель LiftUp electric с 6 битами slimBits.
Двойная безопасность: slimBits и магазин проверены по отдельности на соответствие VDE-GS.
В блистерной упаковке.

№ заказа	Серия				
38612	SB 2831 09 020				5
	Ⓢ 2831-10	1x2,5	1x3,0	1x4,0	1x5,5
	⊕ 2831-11	1xPH1	1xPH2		



НОВИНКА 1000 V
IEC 60900:2012
SB 2831 09 021

Магазинный держатель LiftUp electric с 6 битами slimBits.
Двойная безопасность: slimBits и магазин проверены по отдельности на соответствие VDE-GS.
В блистерной упаковке.

№ заказа	Серия			
38613	SB 2831 09 021			5
	Ⓢ 2831-10	1x3,0	1x4,0	1x5,5
	⊕ 2831-11	1xPH1	1xPH2	
	⊕ 2831-14	1xSL/PZ2		

Wiha Info



slimTECHNOLOGY:

уменьшение диаметра бита до 33% в критической рабочей области позволяет без труда достичь расположенных глубоко винтовых/пружинных элементов.



НОВИНКА 1000 V
IEC 60900:2012
2831 09

Магазинный держатель битов LiftUp electric, пустой.
Комплектация 6 битами slimBits.

№ заказа	Серия	
38361		5

Wiha SoftFinish electric slimVario.

Максимальная безопасность в минимальном формате.



product
design
award

2011



slimTECHNOLOGY



Отличная комбинация из функциональных битов, сподручного держателя и максимального стандарта безопасности! Wiha slimBits

и ручной держатель SoftFinish были разработаны специально для мобильного использования в различных местах применения, например, на стройках, солнечных модулях, во внешних распределительных шкафах. Обладая малым весом при своей компактной геометрии, он как будто создан для этого.

Его тонкая форма и, в особенности, интегрированная в бит защитная изоляция делают его инструментом универсального применения. Его одинаково эффективно можно использовать как в качестве механического, так и в качестве электрического



отверточного инструмента. Изготовленный из металлических деталей держатель битов обеспечивает инструменту длительный срок службы и исключительную прочность в ежедневной практике. Его дополняют ассортимент распространенных сменных битов и известная приятная рукоятка SoftFinish.

Для всех тех, кто в вопросах безопасности и комфорта не хочет идти на компромиссы.



slimTECHNOLOGY: уменьшение диаметра бита до 33% в критической рабочей области позволяет без труда достичь расположенных глубоко винтовых/пружинных элементов.

Для работ с деталями, находящимися под напряжением до 1000 В переменного тока!
6-миллиметровые slimBits использовать только с прилагаемым держателем битов!

При работе с инструментами VDE соблюдайте национальные правила техники безопасности и предотвращение несчастных случаев!



Wiha SoftFinish electric slimVario.

- **Тонкость, легкость, мобильность**
Идеальны для ношения с собой
- **Долговечны**
Износостойкий держатель битов, изготовленный из металлических деталей
- **Всюду войдет**
Даже в небольшие отверстия, к расположенным глубоко винтовым и пружинным элементам
- **Прочная посадка**
Оптимальная согласованность бита и держателя
- **Сертифицированное качество**
Знак проверенной безопасности GS, поштучные испытания в воде при 10 000 В в соответствии с IEC 60900:2012



**Внимание:**

6 мм slimBits необходимо использовать только в держателе битов slimVario и держателе битов slimTorque VDE (динамометрическая система VDE).

**SoftFinish electric slimVario. slimBits.**

1000 V
IEC 60900:2012

2831-00 Держатель битов SoftFinish electric slimVario с рукояткой и ClicFix, 6,0 мм.

Жало: Хромованадиевая сталь, полная закалка.

Напыленная непосредственно на жало защитная изоляция.

Рукоятка: Многокомпонентная рукоятка Wiha SoftFinish electric с защитой от скатывания.

Крепление бита: Изолированный металлический держатель битов ClicFix надежно фиксирует все slimBits. Только для 6 мм slimBits.

Применение: Компактная отвертка вместе с битами slimBits.

Внимание: Не использовать для битов формы С 6,3 и Е 6,3.

№ заказа	⊕	↔	⊖	⊙	max. Nm	☐
34577	6	30	50	160	13	5



1000 V
IEC 60900:2012

2831-10 SoftFinish electric slimBit, шлиц.

Прошедшая поштучные испытания защитная изоляция для 1000 В переменного тока, знак VDE и GS.

Нормы: Изготовление в соответствии с IEC 60900:2012.

Материал: Высококачественная хромованадиевая сталь, полная закалка, воронение. Напыленная непосредственно на бит защитная изоляция, полностью интегрированная в бит в передней части, начиная с размера 4,0.

Применение: Для работ с находящимися под напряжением деталями до 1000 В переменного тока.

Особенности: Благодаря интегрированной защитной изоляции можно добраться к расположенным глубоко винтовым и пружинным элементам и работать с ними. Тонкая форма бита позволяет без проблем добраться к винтам под защитой пальцев и тыльной стороной кисти.

Внимание: 6 мм slimBits необходимо использовать только в держателе битов slimVario и держателе битов slimTorque VDE (динамометрическая система VDE).

№ заказа	⊕	↔	⊖	⊙	max. Nm	☐
34578	2,5	75	0,4	6,0	0,4	Не версия slim
34579	3,0	75	0,5	6,0	0,6	Не версия slim
34580	4,0	75	0,8	6,0	2,5	1
34581	5,5	75	1,0	6,0	5,5	1
34582	6,5	75	1,2	6,0	5,5	1



1000 V
IEC 60900:2012

2831-11 SoftFinish electric slimBit, Phillips.

Прошедшая поштучные испытания защитная изоляция для 1000 В переменного тока, знак VDE и GS.

№ заказа	⊕	↔	⊙	max. Nm	☐
34583	PH1	75	6,0	3,8	1
34584	PH2	75	6,0	5,5	1



1000 V
IEC 60900:2012

2831-12 SoftFinish electric slimBit, Pozidriv.

Прошедшая поштучные испытания защитная изоляция для 1000 В переменного тока, знак VDE и GS.

№ заказа	⊕	↔	⊙	max. Nm	☐
34585	PZ1	75	6,0	3,8	1
34586	PZ2	75	6,0	5,5	1

Биты slim.

1000 V
IEC 60900:2012

2831-13 SoftFinish electric slimBit, Xeno, для зажимных винтов „плюс“ и „минус“ (шлиц/Phillips). Прошедшая поштучные испытания защитная изоляция для 1000 В переменного тока, знак VDE и GS.

№ заказа	⊕	↔	⊙	max. Nm	☐
34587	SL/PH1	75	6,0	3,8	1
34588	SL/PH2	75	6,0	5,5	1



1000 V
IEC 60900:2012

2831-14 SoftFinish electric slimBit, для зажимных винтов „плюс“ и „минус“ (шлиц/Pozidriv). Прошедшая поштучные испытания защитная изоляция для 1000 В переменного тока, знак VDE и GS.

№ заказа	⊕	↔	⊙	max. Nm	☐
34589	SL/PZ1	75	6,0	3,8	1
34590	SL/PZ2	75	6,0	5,5	1



1000 V
IEC 60900:2012

2831-15 SoftFinish electric slimBit, TORX®. Прошедшая поштучные испытания защитная изоляция для 1000 В переменного тока, знак VDE и GS.

№ заказа	⊕	↔	⊙	max. Nm	☐
35506	T8	75	6,0	1,3	Не версия slim
35507	T10	75	6,0	3,8	Не версия slim
35508	T15	75	6,0	5,0	1
35509	T20	75	6,0	5,5	1
36071	T25	75	6,0	5,5	1



1000 V
IEC 60900:2012

НОВИНКА**2831-18** SoftFinish electric slimBit, шестигранник.

Прошедшая поштучные испытания защитная изоляция для 1000 В переменного тока, знак VDE и GS.

Нормы: Высококачественная хромованадиевая сталь, полная закалка, воронение.

Напыленная непосредственно на бит защитная изоляция, полностью интегрированная в бит в передней части, начиная с размера ключа 2,5.

№ заказа	⊙	↔	⊙	max. Nm	☐
37222	1,5	75	6,0	0,9	Не версия slim
37223	2	75	6,0	1,8	Не версия slim
37224	2,5	75	6,0	3,8	1
37147	3	75	6,0	5,5	1
37225	4	75	6,0	5,5	1
37226	5	75	6,0	5,5	1
37227	6	75	6,0	5,5	1



1000 V
IEC 60900:2012

2831-17 SoftFinish electric slimBit, четырехгранник (Robertson).

Прошедшая поштучные испытания защитная изоляция для 1000 В переменного тока, знак VDE и GS.

№ заказа	⊙	↔	⊙	max. Nm	☐
35510	Robertson 1	2,3	75	6,0	5,5
35511	Robertson 2	2,8	75	6,0	5,5

Wiha SoftFinish electric slimVario.

Максимальная безопасность в минимальном формате.

Набор slimBit.



1000 V
IEC 60900:2012

2831 B601 Набор slimBit, шлиц/ Phillips, 6 предметов.

Биты: Высококачественная хромованадиевая сталь, полная закалка, воронение. Напыленная непосредственно на бит защитная изоляция, полностью интегрированная в бит в передней части. Прошедшая поштучные испытания защитная изоляция для 1000 В переменного тока, знак VDE и GS.

Применение: Для работ с находящимися под напряжением деталями до 1000 В переменного тока.

Внимание: 6 мм slimBits необходимо использовать только в держателе битов slimVario и держателе битов slimTorque VDE (динамометрическая система VDE).

№ заказа	Серия				
36088	2831 B601	1			
	Ⓢ 2831-10	1x2,5	1x3,0	1x4,0	1x5,5
	⊕ 2831-11	1xPH1	1xPH2		



1000 V
IEC 60900:2012

2831 B602 Набор slimBit, шлиц/ Pozidriv, 6 предметов.

№ заказа	Серия				
36089	2831 B602	1			
	Ⓢ 2831-10	1x2,5	1x3,0	1x4,0	1x5,5
	⊕ 2831-12	1xPZ1	1xPZ2		



1000 V
IEC 60900:2012

2831 B603 Набор slimBit, шлиц/ Xeno (шлиц/ Pozidriv), 6 предметов.

№ заказа	Серия				
36090	2831 B603	1			
	Ⓢ 2831-10	1x2,5	1x3,0	1x4,0	1x5,5
	⊕ 2831-14	1xSL/PZ1	1xSL/PZ2		



НОВИНКА

1000 V
IEC 60900:2012

2831 B701 Набор slimBit, шестигранник, 7 предметов.

№ заказа	Серия				
38997	2831 B701	1			
	⦿ 2831-18	1x1,5	1x2	1x2,5	1x3
		1x4	1x5	1x6	

Наборы.



1000 V
IEC 60900:2012

2831 T701 Стартовый набор SoftFinish electric slimVario, шлиц/ Phillips, 7 предметов.

Крепление бита: Изолированный металлический держатель битов ClicFix надежно фиксирует все slimBits. Только для 6 мм slimBits.

Биты: Высококачественная хромованадиевая сталь, полная закалка, воронение. Напыленная непосредственно на бит защитная изоляция, полностью интегрированная в бит в передней части. Прошедшая поштучные испытания защитная изоляция для 1000 В переменного тока, знак VDE и GS. Многокомпонентная рукоятка Wiha SoftFinish electric с защитой от скатывания. Компактная отвертка вместе с битами slimBits.

Применение: Для работ с находящимися под напряжением деталями до 1000 В переменного тока.

Особенности: Благодаря интегрированной защитной изоляции можно добраться к расположенным глубоко винтовым и пружинным элементам и работать с ними. Тонкая форма бита позволяет без проблем добраться к винтам под защитой пальцев и тыльной стороной кисти.

№ заказа	Серия				
34733	2831 T701	1			
	Ⓢ 2831-10	1x3,0	1x4,0	1x5,5	1x6,5
	⊕ 2831-11	1xPH1	1xPH2		
	2831-00	1xDержатель битов SoftFinish electric slimVario			



1000 V
IEC 60900:2012

2831 T702 Стартовый набор SoftFinish electric slimVario, шлиц/ Phillips, 7 предметов.

№ заказа	Серия				
34734	2831 T702	1			
	Ⓢ 2831-10	1x2,5	1x3,0	1x4,0	1x5,5
	⊕ 2831-11	1xPH1	1xPH2		
	2831-00	1xDержатель битов SoftFinish electric slimVario			



1000 V
IEC 60900:2012

2831 T703 Стартовый набор SoftFinish electric slimVario, шлиц/ Xeno (шлиц/ Pozidriv), 7 предметов.

№ заказа	Серия				
34735	2831 T703	1			
	Ⓢ 2831-10	1x3,0	1x4,0	1x5,5	1x6,5
	⊕ 2831-14	1xSL/PZ1	1xSL/PZ2		
	2831-00	1xDержатель битов SoftFinish electric slimVario			

**Указание по безопасности:**

При работе с инструментами VDE соблюдайте национальные правила техники безопасности и предотвращения несчастных случаев!

**Дисплей slimVario.**

2831 T701 VB Дисплей SoftFinish electric slimVario.
Картонный дисплей с 7 шт.

№ заказа	Серия					
35556	2831 T701 VB					1
	⓪ 2831-10	1x3,0	1x4,0	1x5,5	1x6,5	
	⊕ 2831-11	1xPH1	1xPH2			
	2831-00	1xДержатель битов SoftFinish electric slimVario				



2831 T702 VB Дисплей SoftFinish electric slimVario.
Картонный дисплей с 7 шт.

№ заказа	Серия					
35557	2831 T702 VB					1
	⓪ 2831-10	1x2,5	1x3,0	1x4,0	1x5,5	
	⊕ 2831-11	1xPH1	1xPH2			
	2831-00	1xДержатель битов SoftFinish electric slimVario				



2831 T703 VB Дисплей SoftFinish electric slimVario.
Картонный дисплей с 7 шт.

№ заказа	Серия					
35558	2831 T703 VB					1
	⓪ 2831-10	1x3,0	1x4,0	1x5,5	1x6,5	
	⊕ 2831-14	1xSL/PZ1	1xSL/PZ2			
	2831-00	1xДержатель битов SoftFinish electric slimVario				

Дисплей slimVario.

2831 VB1 Дисплей SoftFinish electric slimBits.
Дисплей из акрилового стекла с 60 шт.

№ заказа.	Серия					
37057	2831 VB1					1
	2831-00	3xДержатель битов SoftFinish electric slimVario				
	⓪ 2831-10	5x2,5	4x3,0	4x4,0	4x5,5	
	⊕ 2831-11	4xPH1	4xPH2			
	⊕ 2831-12	4xPZ1	4xPZ2			
	⊕ 2831-14	8xSL/PZ1	8xSL/PZ2			
	⊕ 2831-15	4xT15	4xT20			



До **33%** более тонкие жала за счет интегрированной изоляции.

- Неограниченный доступ
- Знак VDE и G
- Максимальная безопасность

Wiha SoftFinish electric slimVario.

Максимальная безопасность в минимальном формате.

Наборы SoftFinish electric slimVario.



1000 V
IEC 60900:2012

2831 T704 Стартовый набор slimVario, 7 предметов.
Важные slimBits в одной сумке.
Шлиц/ Phillips.

Рукоятка: Многокомпонентная рукоятка Wiha SoftFinish electric с защитой от скатывания.

Крепление бита: Изолированный металлический держатель битов ClicFix надежно фиксирует все slimBits. Только для 6 мм slimBits.

Биты: Высококачественная хромованадиевая сталь, полная закалка, воронение. Напыленная непосредственно на бит защитная изоляция, полностью интегрированная в бит в передней части. Прошедшая поштучные испытания защитная изоляция для 1000 В переменного тока, знак VDE и GS.

Применение: Для работ с находящимися под напряжением деталями до 1000 В переменного тока.

Особенности: Легкий доступ к расположенным глубоко винтовым зажимам.
Наглядно расположены в высококачественной и прочной сумке.

№ заказа	Серия				
36069	2831 T704	1			
	2831-00	1xДержатель битов SoftFinish electric slimVario			
	⓪ 2831-10	1x2,5	1x3,0	1x4,0	1x5,5
	⊕ 2831-11	1xPH1	1xPH2		



1000 V
IEC 60900:2012

2831 T705 Стартовый набор slimVario, 7 предметов.
Важные slimBits в одной сумке.
Шлиц/ Pozidriv.

№ заказа	Серия				
36070	2831 T705	1			
	2831-00	1xДержатель битов SoftFinish electric slimVario			
	⓪ 2831-10	1x2,5	1x3,0	1x4,0	1x5,5
	⊕ 2831-12	1xPZ1	1xPZ2		

2831 TL Сумка slimVario, пустая.

№ заказа	Серия				
36326	2831 TL	1			



Указание по безопасности:

При работе с инструментами VDE соблюдайте национальные правила техники безопасности и предотвращения несчастных случаев!

Наборы SoftFinish electric slimVario.



1000 V
IEC 60900:2012

2831 T16 Стартовый набор slimVario, 16 предметов.
Все распространенные slimBits в одной сумке.
Шлиц/ Phillips/ Pozidriv/ Pozidriv Xeno/ TORX®.

Особенности: Однополюсный пробник напряжения 110-250 В

№ заказа	Серия				
36068	2831 T16	1			
	2831-00	1xДержатель битов SoftFinish electric slimVario			
	⓪ 255-11L	1xОднополюсный пробник напряжения 110-250 В			
	⓪ 2831-10	1x2,5	1x3,0	1x4,0	1x5,5
	⊕ 2831-11	1xPH1	1xPH2		
	⊕ 2831-12	1xPZ1	1xPZ2		
	⊕ 2831-14	1xSL/PZ1	1xSL/PZ2		
	⊕ 2831-15	1xT10	1xT15	1xT20	1xT25



1000 V
IEC 60900:2012

2872 T10 Набор slim Selection, 10 предметов.
Полный набор VDE с динамометрической отверткой, держателем битов и slimBits. Шлиц/ Phillips/ Pozidriv.

Рукоятка: Динамометрическая рукоятка VDE, 1,0 - 5,0 Нм, плавная регулировка. Держатель битов с многокомпонентной рукояткой SoftFinish electric.

Крепление бита: Изолированный металлический держатель битов ClicFix надежно фиксирует все slimBits. Только для 6 мм slimBits.

Биты: Напыленная непосредственно на бит защитная изоляция, полностью интегрированная в бит в передней части. Прошедшая поштучные испытания защитная изоляция для 1000 В переменного тока, знак VDE и GS.

Применение: Для контролируемого закручивания находящихся под напряжением деталей до 1000 В переменного тока.

Особенности: 100% безопасность за счет закручивания тем крутящим моментом, который указал производитель блоков управления, прошедших типовые испытания, согласно EN 60439-1.

Легкий доступ к расположенным глубоко винтовым зажимам.
Наглядно расположены в высококачественной и прочной сумке.

№ заказа	Серия				
36078	2872 T10	1			
	2872	1xTorqueVario-S VDE, модель 1,0-5,0 Нм			
	2831-00	1xДержатель битов SoftFinish electric slimVario			
	2879	1xДержатель битов slimTorque VDE для 6 мм slimBits			
	285-900	1xTorque-Setter			
	⓪ 2831-10	1x4,0	1x5,5		
	⊕ 2831-11	1xPH1	1xPH2		
	⊕ 2831-12	1xPZ1	1xPZ2		

Wiha SoftFinish electric.

Комфортный инструмент для применения в электротехнике.



С символом винта на конце рукоятки для быстрой идентификации.



Для шлицевых винтов.



320N

Шлицевая отвертка SoftFinish electric.

Прошедшая поштучные испытания защитная изоляция для 1000 В переменного тока, знак VDE и GS.

- Жало: Высококачественная хром-ванадий-молибденовая сталь, полная закалка, воронение.
Напыленная непосредственно на жало защитная изоляция.
- Рукоятка: Эргономичная многокомпонентная рукоятка Wiha SoftFinish с защитой от скатывания.
- Нормы: DIN ISO 2380.
Изготовление в соответствии с IEC 60900:2012.
- Применение: Для работ с находящимися под напряжением деталями до 1000 В переменного тока.



Wiha SoftFinish electric.

- Безопасность при работе с деталями, находящимися под напряжением до 1000 В переменного тока и 1500 В постоянного тока
- Поштучные испытания в воде в соответствии с IEC 60900:2012
- Отмечены знаком проверенной безопасности GS
- Эргономичная геометрия рукоятки с поверхностью SoftFinish для максимального комфорта

Абсолютная безопасность пользователя при работе с деталями под напряжением находится в центре внимания компании Wiha, данный факт подтверждается многими деталями.

Напыленная непосредственно на жало высококачественная изоляция гарантирует абсолютную безопасность при работе с деталями, находящимися под напряжением до 1000 В переменного тока / 1500 В постоянного тока. Для этого каждую отвертку серии SoftFinish electric тестируют в воде под напряжением 10 000 В в соответствии с требованиями IEC 60900:2012.

Защита от скатывания и специальная форма рукоятки гарантируют оптимальное обращение, удобство при работе и электрическую безопасность даже в самых экстремальных условиях.

№ заказа	Ø	—	⊖	—	—	—
00819	2,0	60	0,4	164	23	10
00820	2,5	75	0,4	179	23	10
00821	3,0	100	0,5	204	23	10
00822	3,5	100	0,6	204	23	10
00823	4,0	100	0,8	211	30	10
00824	4,5•	125	1,0	236	30	10
00825	4,5•	175	1,0	286	30	5
31863	4,5•	200	1,0	311	30	10
00826	5,5	125	1,0	243	36	10
00827	5,5•	175	1,0	293	36	5
00828	6,0•	150	1,2	268	36	10
00829	6,5	150	1,2	268	36	10
00830	8,0	175	1,2	299	41	10
00831	8,0	175	1,6	299	41	10
00832	10,0	200	1,6	324	41	10

• Дополнительный размер к размерам DIN

Wiha SoftFinish electric.

Комфортный инструмент для применения в электротехнике.

Для винтов Phillips, Pozidriv и TORX®.



321N Отвертка SoftFinish electric Phillips.

Прошедшая поштучные испытания защитная изоляция для 1000 В переменного тока, знак VDE и GS.

Жало: Высококачественная хром-ванадий-молибденовая сталь, полная закалка, воронение.

Напыленная непосредственно на жало защитная изоляция.

Рукоятка: Эргономичная многокомпонентная рукоятка Wiha SoftFinish с защитой от скатывания.

Нормы: DIN ISO 8764. Изготовление в соответствии с IEC 60900:2012.

Применение: Для работ с находящимися под напряжением деталями до 1000 В переменного тока.

№ заказа	⊕	↔	↔	⊕	↔
00846	PH0	60	164	23	10
00847	PH1	80	191	30	10
00848	PH2	100	218	36	10
00849	PH3	150	268	41	10
00850	PH4	200	318	41	5



324 Отвертка SoftFinish electric Pozidriv.

Прошедшая поштучные испытания защитная изоляция для 1000 В переменного тока, знак VDE и GS.

Жало: Высококачественная хром-ванадий-молибденовая сталь, полная закалка, воронение.

Напыленная непосредственно на жало защитная изоляция.

Рукоятка: Эргономичная многокомпонентная рукоятка Wiha SoftFinish с защитой от скатывания.

Нормы: DIN ISO 8764. Изготовление в соответствии с IEC 60900:2012.

Применение: Для работ с находящимися под напряжением деталями до 1000 В переменного тока.

№ заказа	⊕	↔	↔	⊕	↔
00877	PZ0	60	164	23	10
00878	PZ1	80	191	30	10
00879	PZ2	100	218	36	10
00880	PZ3	150	324	41	5



325 Отвертка SoftFinish electric TORX®.

Прошедшая поштучные испытания защитная изоляция для 1000 В переменного тока, знак VDE и GS.

Жало: Высококачественная хром-ванадий-молибденовая сталь, полная закалка, воронение.

Напыленная непосредственно на жало защитная изоляция.

Рукоятка: Эргономичная многокомпонентная рукоятка Wiha SoftFinish с защитой от скатывания.

Нормы: Изготовление в соответствии с IEC 60900:2012.

Применение: Для работ с находящимися под напряжением деталями до 1000 В переменного тока.

Особенности: Размеры от T10 до T40 находятся в серии 3251 в отвертках slimFix.

№ заказа	⊕	↔	↔	⊕	↔
03760	T5	60	164	23	10
03761	T6	60	164	23	10
03762	T7	60	164	23	10
00881	T8	60	164	23	10
00882	T9	60	164	23	10

Отвертки SoftFinish electric.



322 Торцевой ключ с шестигранником SoftFinish electric.

Прошедшая поштучные испытания защитная изоляция для 1000 В переменного тока, знак VDE и GS.

Жало: Хромованадиевая сталь, полная закалка, воронение.

Напыленная непосредственно на жало защитная изоляция.

С внутренним отверстием для выступающих стержней с резьбой.

Рукоятка: Эргономичная многокомпонентная рукоятка Wiha SoftFinish с защитой от скатывания.

Нормы: DIN 3125. Изготовление в соответствии с IEC 60900:2012.

Применение: Для винтов с внешним шестигранником и шестигранных гаек.

№ заказа	⊙	↔	↔	⊕	↔
00853	4	125	236	30	10,2
00855	5	125	236	30	11,2
00856	5,5	125	236	30	11,2
00857	6	125	236	30	12,2
00858	7	125	243	36	14,5
00859	8	125	243	36	15,2
00860	9	125	243	36	16,0
00861	10	125	243	36	17,2
00862	11	125	243	41	19,2
00863	12	125	243	41	20,2
00864	13	125	243	41	22,2
00865	14	125	243	41	23,2
00866	15	125	243	41	25,2
00867	16	125	243	41	25,2
00868	17	125	243	41	27,2



323N Отвертка с шестигранником SoftFinish electric.

Прошедшая поштучные испытания защитная изоляция для 1000 В переменного тока, знак VDE и GS.

Жало: Хромованадиевая сталь, полная закалка, воронение.

Напыленная непосредственно на жало защитная изоляция.

Рукоятка: Эргономичная многокомпонентная рукоятка Wiha SoftFinish с защитой от скатывания.

Нормы: Изготовление в соответствии с IEC 60900:2012.

Применение: Для винтов с внутренним шестигранником.

№ заказа	⊙	↔	↔	⊕	↔
30361	2,5	75	179	23	10
30362	3,0	75	179	23	10
30363	4,0	75	186	30	10
30364	5,0	75	186	30	10
30365	6,0	100	218	36	10
30366	8,0	100	218	36	10



358N Отвертка SoftFinish electric с четырехгранником (Robertson).

Прошедшая поштучные испытания защитная изоляция для 1000 В переменного тока, знак VDE и GS.

Жало: Высококачественная хром-ванадий-молибденовая сталь, полная закалка, воронение. Напыленная непосредственно на жало защитная изоляция.

Рукоятка: Эргономичная многокомпонентная рукоятка Wiha SoftFinish с защитой от скатывания.

Нормы: Изготовление в соответствии с IEC 60900:2012.

Применение: Для закручивания винтов с внутренним четырехгранником (Robertson).

№ заказа	⊙	↔	↔	⊕	↔
32396	Robertson 1	2,3	100	211	30
32397	Robertson 2	2,8	150	268	36

**Указание по безопасности:**

При работе с инструментами VDE соблюдайте национальные правила техники безопасности и предотвращения несчастных случаев!

**Наборы шлиц/Phillips и шлиц/Pozidriv.**

320N K6 Набор отверток SoftFinish electric шлиц/Phillips, 6 предметов.
Прошедшая поштучные испытания защитная изоляция для 1000 В переменного тока, знак VDE и GS.

Жало: Высококачественная хром-ванадий-молибденовая сталь, полная закалка, воронение.
Напыленная непосредственно на жало защитная изоляция.

Рукоятка: Эргономичная многокомпонентная рукоятка Wiha SoftFinish с защитой от скатывания.

Нормы: Изготовление в соответствии с IEC 60900:2012.

Применение: Для работ с находящимися под напряжением деталями до 1000 В переменного тока.

№ заказа	Серия				
00833	320N K6				1
Ⓢ	320N	3,0x100	4,0x100	5,5x125	6,5x150
⊕	321N	PH1x80	PH2x100		

Набор ключей шлиц/Phillips и торцевых ключей.

320N K7 Набор отверток SoftFinish electric шлиц/Phillips, 7 предметов.
Прошедшая поштучные испытания защитная изоляция для 1000 В переменного тока, знак VDE и GS.

Жало: Высококачественная хром-ванадий-молибденовая сталь, полная закалка, воронение.
Напыленная непосредственно на жало защитная изоляция.

Рукоятка: Эргономичная многокомпонентная рукоятка Wiha SoftFinish с защитой от скатывания.

Нормы: Изготовление в соответствии с IEC 60900:2012.

Применение: Для работ с находящимися под напряжением деталями до 1000 В переменного тока.

№ заказа	Серия				
00834	320N K7				1
Ⓢ	320N	2,5x75	4,0x100	5,5x125	6,5x150
⊕	321N	PH1x80	PH2x100		
Ⓢ	255-11L	3,0x60			

С пробником напряжения



320N ZK6 SO Набор отверток SoftFinish electric шлиц/Pozidriv, 6 предметов.
Прошедшая поштучные испытания защитная изоляция для 1000 В переменного тока, знак VDE и GS.

Жало: Высококачественная хром-ванадий-молибденовая сталь, полная закалка, воронение.
Напыленная непосредственно на жало защитная изоляция.

Рукоятка: Эргономичная многокомпонентная рукоятка Wiha SoftFinish с защитой от скатывания.

Нормы: Изготовление в соответствии с IEC 60900:2012.

Применение: Для работ с находящимися под напряжением деталями до 1000 В переменного тока.

№ заказа	Серия				
25477	320N ZK6 SO				1
Ⓢ	320N	2,5x75	3,5x100	4,5x125	5,5x125
⊕	324	PZ1x80	PZ2x100		



322 K5 Набор торцевых ключей с шестигранником SoftFinish electric, 5 предметов.
Прошедшая поштучные испытания защитная изоляция для 1000 В переменного тока, знак VDE и GS.

Жало: Хромованадиевая сталь, полная закалка, воронение.
Напыленная непосредственно на жало защитная изоляция.
С внутренним отверстием для выступающих стержней с резьбой.

Рукоятка: Эргономичная многокомпонентная рукоятка Wiha SoftFinish с защитой от скатывания.

Нормы: Изготовление в соответствии с IEC 60900:2012.

Применение: Для работ с находящимися под напряжением деталями до 1000 В переменного тока.

№ заказа	Серия				
29466	322 K5				1
⊙	322	5,5x125	7x125	8x125	10x125
		13x125			

Wiha SoftFinish electric Xeno.

Для зажимных винтов "плюс" и "минус".



Отвертка SoftFinish electric Xeno представляет собой специальную отвертку стандарта VDE, применяемую для заворачивания зажимных винтов "плюс" и "минус". Винты "плюс" и "минус", как правило, используются в системах распределительных шкафов и блоках предохранителей, клеммниках и реле.

Они имеют специальный профиль и головки в виде шлиц/Phillips или шлиц/Pozidriv.



Wiha SoftFinish electric Xeno наилучшим образом подходит для работ с распределительными шкафами, блоками предохранителей, клеммниками и реле.



Wiha SoftFinish electric Xeno.

- Специальный профиль шлиц/Phillips или шлиц/Pozidriv инструмента Xeno оптимально подходит для зажимных винтов „плюс“ и „минус“
- Комбинированный профиль уменьшает выскальзывание и обеспечивает передачу повышенного крутящего момента

**Указание по безопасности:**

При работе с инструментами VDE соблюдайте национальные правила техники безопасности и предотвращения несчастных случаев!

**Для зажимных винтов "плюс" и "минус" (штифт/Phillips).****327****SoftFinish electric Xeno.****Для зажимных винтов "плюс" и "минус" (штифт/Phillips).**

Прошедшая поштучные испытания защитная изоляция для 1000 В переменного тока, знак VDE и GS.

Жало: Высококачественная хром-ванадий-молибденовая сталь, полная закалка, воронение.
Напыленная непосредственно на жало защитная изоляция.

Рукоятка: Эргономичная многокомпонентная рукоятка Wiha SoftFinish с защитой от скатывания.

Нормы: Изготовление в соответствии с IEC 60900:2012.

Применение: Для работ с находящимися под напряжением деталями до 1000 В переменного тока.
Предотвращение выскакивания и улучшенная передача крутящего момента при работе с зажимными винтами "плюс" и "минус", например, в распределительных шкафах, блоках предохранителей, клеммниках.

№ заказа	+	+	+	+	
30716	SL/PH1	80	191	30	10
30715	SL/PH2	100	218	36	10

Для зажимных винтов "плюс" и "минус" (штифт/Pozidriv).**328****SoftFinish electric Xeno.****Для зажимных винтов "плюс" и "минус" (штифт/Pozidriv).**

Прошедшая поштучные испытания защитная изоляция для 1000 В переменного тока, знак VDE и GS.

Жало: Высококачественная хром-ванадий-молибденовая сталь, полная закалка, воронение.
Напыленная непосредственно на жало защитная изоляция.

Рукоятка: Эргономичная многокомпонентная рукоятка Wiha SoftFinish с защитой от скатывания.

Нормы: Изготовление в соответствии с IEC 60900:2012.

Применение: Для работ с находящимися под напряжением деталями до 1000 В переменного тока.
Предотвращение выскакивания и улучшенная передача крутящего момента при работе с зажимными винтами "плюс" и "минус", например, в распределительных шкафах, блоках предохранителей, клеммниках.

№ заказа	+	+	+	+	
30700	SL/PZ1	80	191	30	10
30701	SL/PZ2	100	218	36	10

**SB 327 S2****Набор отверток SoftFinish electric Xeno, 2 предмета.****Для зажимных винтов "плюс" и "минус" (штифт/Phillips).**

Прошедшая поштучные испытания защитная изоляция для 1000 В переменного тока, знак VDE и GS.

В блистерной упаковке.

Жало: Высококачественная хром-ванадий-молибденовая сталь, полная закалка, воронение.
Напыленная непосредственно на жало защитная изоляция.

Рукоятка: Эргономичная многокомпонентная рукоятка Wiha SoftFinish с защитой от скатывания.

Нормы: Изготовление в соответствии с IEC 60900:2012.

Применение: Для работ с находящимися под напряжением деталями до 1000 В переменного тока.

№ заказа	Серия	
32281	SB 327 S2	1
+	327	SL/PH1x80 SL/PH2x100

**SB 328 S2****Набор отверток SoftFinish electric Xeno, 2 предмета.****Для зажимных винтов "плюс" и "минус" (Schlitz/Pozidriv).**

Прошедшая поштучные испытания защитная изоляция для 1000 В переменного тока, знак VDE и GS.

В блистерной упаковке.

Жало: Высококачественная хром-ванадий-молибденовая сталь, полная закалка, воронение.
Напыленная непосредственно на жало защитная изоляция, полностью интегрированная в жало в передней части.

Нормы: Для работ с находящимися под напряжением деталями до 1000 В переменного тока.

№ заказа	Серия	
32282	SB 328 S2	1
+	328	SL/PZ1x80 SL/PZ2x100

Wiha Topra 2K electric.

Настоящая мощь для применения в электротехнике.



Благодаря углу щелчка лишь 5° и ограниченному холостому ходу удается выполнить любую задачу – даже в самых стесненных условиях



Турбо-колесо в применении

Новая пистолетная ручка Topra 2K electric для применения в электротехнике рекомендована, в частности, тогда, когда необходимо работать с более крупными резьбовыми соединениями. Так как благодаря своей форме такой инструмент позволяет осуществлять передачу осевого усилия, а рычаг помогает с комфортом достигать крутящего момента до 20 Нм.

Помогает этой геометрии рукоятки трещотка с 72 мелкими зубьями, которая обеспечивает малый угол щелчка всего 5°. В сочетании с очень ограниченным холостым ходом это позволяет проворачивать любые резьбовые соединения - от самых маленьких до самых больших - даже в крайне стесненных условиях.

Чтобы оптимизировать передачу усилия на рукоятку, распределение твердых и мягких зон на рукоятке сделано с учетом захвата ее рукой и пальцами. С помощью этого эргономичного инструмента можно работать, как взяв его 2 пальцами, так и охватив всей рукой:

- **Захват 2 пальцами** когда необходимо быстро работать, например, при вкручивании длинных винтов
- **Охват рукой** когда при закручивании или откручивании необходим повышенный крутящий момент.

Укомплектованный специальными жалами VDE, этот инструмент соответствует высоким требованиям IEC 60900:2012



Wiha Topra 2K electric.

- **Мощно:** эргономичная пистолетная ручка для высоких крутящих моментов
- **Без потерь:** передача осевого усилия – без опрокидывающего момента
- **Комфортно:** макс. передача усилия благодаря адаптированным под руку твердым и мягким зонам
- **Быстро:** трещотка с 72 мелкими зубьями обеспечивает угол щелчка 5°, точно функционируя даже в стесненном пространстве
- **Инновационно:** турбо-колесо для быстрого вращения металлических винтов



**Указание по безопасности:**

При работе с инструментами VDE соблюдайте национальные правила техники безопасности и предотвращения несчастных случаев!

**Пистолетная трещотка Torpa 2K electric.**

Доступно с июня 14

НОВИНКА
282700

VDE GS 1000 V
IEC 60900:2012

Пистолетная трещотка Torpa 2K electric.

Для прошедших поштучные испытания динамометрических жал VDE серии 28379.

- Жало:** Рассчитана для всех жал серии 28379.
Блокировка с геометрическим замыканием отлично защищает все жала.
- Рукоятка:** Эргономичная пистолетная ручка для высоких крутящих моментов. Осевая передача усилия без опрокидывающего момента. Макс. передача усилия благодаря адаптированным под руку твердым и мягким зонам.
Трещотка с 72 мелкими зубьями обеспечивает угол щелчка 5°: она работает точно даже в стесненном пространстве.
Ограниченный холостой ход для быстрой работы, например, при доступе 2 пальцами.
Турбо-колесо для особенно быстрого вращения металлических винтов и гаек.
- Применение:** Быстрое и сильное завинчивание даже более крупных винтов, например, M8 и M10 в зоне деталей, находящихся под напряжением до 1000 В переменного тока.

№ заказа	Ø	↔	↔	↔
39069	6,0	107	121	5

Жала Torpa 2K electric.

НОВИНКА
28379

VDE GS 1000 V
IEC 60900:2012

Сменное жало Torque TR electric, TORX®.

Прошедшая поштучные испытания защитная изоляция для 1000 В переменного тока, знак VDE и GS.

Жало: Высококачественная хром-ванадий-молибденовая сталь, полная закалка, воронение.

Напыленная непосредственно на жало защитная изоляция.

Нормы: Изготовление согласно IEC 60900:2012.

Применение: Для работ с находящимися под напряжением деталями до 1000 В переменного тока.

№ заказа	⊙	↔	↔	↔	max. Nm	↔
38931	T15	132	35	6,6		10
38932	T20	132	35	13		10
38933	T25	132	35	15		10
38934	T27	132	35	15		10
38935	T30	132	35	20		10
38936	T40	132	35	20		10



НОВИНКА
28379

VDE GS 1000 V
IEC 60900:2012

Сменное жало Torque TR electric, шестигранник.

Прошедшая поштучные испытания защитная изоляция для 1000 В переменного тока, знак VDE и GS.

Жало: Высококачественная хром-ванадий-молибденовая сталь, полная закалка, воронение.

Напыленная непосредственно на жало защитная изоляция.

Применение: Для работ с находящимися под напряжением деталями до 1000 В переменного тока.

№ заказа	⊙	↔	↔	↔	max. Nm	↔
38918	3,0	132	35	5,5		10
38919	4,0	132	35	15		10
38920	5,0	132	35	20		10
38921	6,0	132	35	20		10



НОВИНКА
28379

VDE GS 1000 V
IEC 60900:2012

Сменное жало Torque TR electric, торцевой ключ с шестигранником.

Прошедшая поштучные испытания защитная изоляция для 1000 В переменного тока, знак VDE и GS.

Жало: Высококачественная хром-ванадий-молибденовая сталь, полная закалка, воронение.

Напыленная непосредственно на жало защитная изоляция.

Нормы: Изготовление согласно IEC 60900:2012.

Применение: Для работ с находящимися под напряжением деталями до 1000 В переменного тока.

№ заказа	⊙	↔	↔	↔	max. Nm	↔
38925	7,0	132	5			10
38926	8,0	132	10			10
38927	9,0	132	14			10
38928	10,0	132	17			10
38929	13,0	132	20			10
38930	17,0	132	20			10

Wiha Classic electric.

Классический инструмент для применения в электротехнике.



Указание по безопасности:

При работе с инструментами VDE соблюдайте национальные правила техники безопасности и предотвращения несчастных случаев!

Для винтов со шлицем и Phillips.



1000 V IEC 60900:2012

320 Шлицевая отвертка Classic electric.

Прошедшая поштучные испытания защитная изоляция для 1000 В переменного тока, знак VDE и GS.

- Жало: Хромованадиевая сталь, полная закалка, воронение. Напыленная непосредственно на жало защитная изоляция.
- Рукоятка: Ударовязкая, стойкая к воздействию химикатов и масла рукоятка Wiha Classic.
- Нормы: DIN ISO 2380. Изготовление в соответствии с IEC 60900:2012.
- Применение: Для работ с находящимися под напряжением деталями до 1000 В переменного тока.

№ заказа	⌀	←→	⊖	←→	←→	←→
00782	1,6	40	0,4	115	19	10
00783	2,3	60	0,5	135	19	10
00784	2,5	75	0,4	150	19	10
00785	2,8	75	0,6	150	19	10
00786	3,0*	100	0,5	175	19	10
06568	3,0	150	0,5	225	19	10
00787	3,5	100	0,6	185	22	10
00788	3,5	100	0,8	185	22	10
00789	4,0	100	0,8	195	24	10
06569	4,0	150	0,8	245	24	10
00790	4,5	125	1,0	220	24	10
00791	4,5*	175	1,0	270	24	10
06570	5,0	100	1,0	195	24	10
06571	5,0	150	1,0	245	24	10
00792	5,5	125	1,0	230	28	10
00793	5,5*	175	1,0	280	28	10
06573	6,0	100	1,2	205	28	10
00794	6,0	150	1,2	255	28	10
00795	6,5	150	1,2	255	28	10
00796	8,0	175	1,2	290	32	10
00797	10,0	200	1,6	325	36	10

* Дополнительный размер к размерам DIN



1000 V IEC 60900:2012

321 Отвертка Classic electric Phillips.

Прошедшая поштучные испытания защитная изоляция для 1000 В переменного тока, знак VDE и GS.

- Жало: Хромованадиевая сталь, полная закалка, воронение. Напыленная непосредственно на жало защитная изоляция.
- Рукоятка: Ударовязкая, стойкая к воздействию химикатов и масла рукоятка Wiha Classic.
- Нормы: DIN ISO 8764. Изготовление в соответствии с IEC 60900:2012.
- Применение: Для работ с находящимися под напряжением деталями до 1000 В переменного тока.

№ заказа	⊕	←→	←→	←→	←→
00836	PH0	60	135	19	10
00837	PH1	80	175	24	10
00838	PH2	100	205	28	10
00839	PH3	150	265	32	10
00840	PH4	200	325	36	10

Наборы VDE шлиц/Phillips.



1000 V IEC 60900:2012

320 K6 Набор отверток Classic electric шлиц/Phillips, 6 предметов.

Прошедшая поштучные испытания защитная изоляция для 1000 В переменного тока, знак VDE и GS.

- Жало: Хромованадиевая сталь, полная закалка, воронение. Напыленная непосредственно на жало защитная изоляция.
- Рукоятка: Ударовязкая, стойкая к воздействию химикатов и масла рукоятка Wiha Classic.
- Нормы: Изготовление в соответствии с IEC 60900:2012.
- Применение: Для работ с находящимися под напряжением деталями до 1000 В переменного тока.

№ заказа	Серия				
00815	320 K6				1
⊖	320	2,8x75	4,0x100	5,5x125	6,5x150
⊕	321	PH1x80	PH2x100		



1000 V IEC 60900:2012

320 P7 S0 Набор отверток Classic electric шлиц/Phillips, 7 предметов.

Прошедшая поштучные испытания защитная изоляция для 1000 В переменного тока, знак VDE и GS.

- Жало: Хромованадиевая сталь, полная закалка, воронение. Напыленная непосредственно на жало защитная изоляция.
- Рукоятка: Ударовязкая, стойкая к воздействию химикатов и масла рукоятка Wiha Classic.
- Нормы: Изготовление в соответствии с IEC 60900:2012.
- Применение: Для работ с находящимися под напряжением деталями до 1000 В переменного тока.

№ заказа	Серия				
07151	320 P7 S0				1
⊖	320	2,8x75	4,0x100	5,5x125	6,5x150
⊕	321	PH1x80	PH2x100		
⊖	255-3L	3,0x60			

С пробником напряжения

Wiha PicoFinish electric.

Прецизионная отвертка, проверенная VDE-GS.



Легко крутящийся колпачок позволяет осуществлять быстрое вращение.

Маркировка символа винта и размера облегчает идентификацию.



Для винтов со шлицем и Phillips.

Доступно с июня 14



НОВИНКА 2270P Шлицевая отвертка PicoFinish electric.

Шлицевая отвертка PicoFinish electric.

Рукоятка с крутящимся колпачком и зоной быстрого кручения. Прошедшая поштучные испытания защитная изоляция для 1000 В переменного тока, знак VDE и GS.

Жало: Высококачественная хром-ванадий-молибденовая сталь, полная закалка, воронение.

Напыленная непосредственно на жало защитная изоляция.

Рукоятка: Рукоятка Wiha PicoFinish для точного и быстрого завинчивания.

Нормы: DIN ISO 2380. Изготовление в соответствии с IEC 60900:2012.

Применение: Для работ с находящимися под напряжением деталями до 1000 В переменного тока.

№ заказа	⌀	↔	⊕	⦿	↔	↔	↔
38874	1,5	40	0,25	2,0	154	9	10
38875	2,0	60	0,4	2,0	160	18	10
38876	2,5	60	0,4	2,5	160	18	10
38877	3,0	60	0,5	3,0	160	18	10
38878	3,5	60	0,6	3,5	160	18	10



Wiha PicoFinish electric.

Новая эргономичная прецизионная отвертка Wiha PicoFinish electric имеет на вороненом жале защитную изоляцию, которая сертифицирована согласно VDE-GS и по отдельности испытана в водяной ванне на пробой при 10 000 В. Благодаря ей это новое семейство расширяет область применения отверточного инструмента, проверенного согласно VDE-GS, на инструмент для винтов небольшого размера. Он, в особенности, требуется тогда, когда необходимо провести настроечные работы на электрических или электронных деталях, находящихся под напряжением. Благодаря восьмигранному профилю в начале зоны быстрого кручения особенно легко достичь точного вращения.

Дополнительное преимущество: Благодаря этому инструменту исключается риск случайного касания не изолированным жалом деталей, находящихся под напряжением, и, в результате, короткого замыкания.

- Эргономичный дизайн рукоятки с мягкой зоной для комфортной работы
- Полностью закаленное и вороненое жало из хром-ванадий-молибденовой стали, обеспечивающее длительный срок службы
- Напыленная непосредственно на жало защитная изоляция
- Безопасность при работе с деталями, находящимися под напряжением до 1000 В переменного тока и 1500 В постоянного тока
- Поштучные испытания в воде в соответствии с IEC 60900:2012
- Идеальный инструмент для всех точных и филигранных работ с электротехникой и электроникой



НОВИНКА 2271P Отвертка PicoFinish electric Phillips.

Отвертка PicoFinish electric Phillips.

Рукоятка с крутящимся колпачком и зоной быстрого кручения. Прошедшая поштучные испытания защитная изоляция для 1000 В переменного тока, знак VDE и GS.

Жало: DIN ISO 8764. Изготовление в соответствии с IEC 60900:2012.

№ заказа	⊕	↔	⦿	↔	↔	↔
38879	PH00	60	2,0	154	9	10
38880	PH0	60	3,0	160	18	10
38881	PH1	60	4,0	160	18	10



НОВИНКА 2270P K6 Набор отверток PicoFinish electric шлиц/Phillips, 6 предметов.

Набор отверток PicoFinish electric шлиц/Phillips, 6 предметов. Прошедшая поштучные испытания защитная изоляция для 1000 В переменного тока, знак VDE и GS.

№ заказа	Серия	↔
38996	2270P K6	1
⊕	2270P	1,5x40 2,0x60 2,5x60 3,0x60
⊕	2271P	PH00x60 PH0x60

Пробник напряжения Wiha.

Пробник для переменных напряжений.



Пробник распознает фазу и нулевой провод.



Нажать на зажим, и блокировка отсека для батареек откроется.



Пробник напряжения Wiha является измерительным прибором для быстрой проверки того, имеется ли переменное напряжение. Для этого белым наконечником прикасаются к проверяемой проволоке или контакту. Если датчик обнаруживает на расстоянии 4 мм переменное напряжение, то сразу же загорается красный светодиод.

Особое преимущество заключается в том, что эта проверка может проводиться без отсоединения или вскрытия кабеля, сетевых розеток, предохранителей, защитного автомата, распределительных коробок.

Для надежной эксплуатации пробника не требуется прохождения тока через пользователя. Электроэнергия для работы красного светодиода поступает из 2 батареек размера AAA (LR03), входящих в комплект поставки.



Пробник напряжения Wiha.

- Пробник распознает переменные напряжения от 230 В переменного тока
- Интенсивный красный светодиод отображает переменное напряжение
- Не нужно прохождение тока через пользователя
- Выполняет стандарт безопасности IEC 61010-1: Категория измерения CAT III 1000 В
- CE-сертификация

Пробник напряжения.



НОВИНКА **CE**
255-12

Пробник напряжения: бесконтактный пробник напряжения для измерения переменных напряжений от 230 до 1000 В переменного тока.

- Индикатор: Интенсивный красный светодиод.
 Рукоятка: Удобный пластиковый корпус со съемной крышкой. Практичный зажим.
 Датчик: Защищенный под белым наконечником, датчик бесконтактным способом распознает переменные напряжения в окружении до 4 мм.
 Нормы: IEC 61010-1
 Применение: CAT III 1000 В переменного тока.
 Нормы: Для определения переменных напряжений в области низкого напряжения от 230 до 1000 В переменного тока.
 Особенности: 2 батарейки AAA (LR03) установлены в пробник напряжения.

№ заказа	●!				
37871	4,2	149	39		10

НОВИНКА **CE**
SB 255-12

Пробник напряжения: бесконтактный пробник напряжения для измерения переменных напряжений от 230 до 1000 В переменного тока.
В блистерной упаковке.

№ заказа	●!				
37872	4,2	149	39		5

Однополюсные пробники напряжения Wiha



Пробники напряжения SoftFinish.



255-11 Однополюсный пробник напряжения SoftFinish 110 – 250 Вольт Согласно DIN 57680-6 и VDE 0680-6, знак GS, соответствие CE.

- Жало:** Высококачественная хром-ванадий-молибденовая сталь, полная закалка, никелевое покрытие.
Напыленная непосредственно на жало защитная изоляция.
- Рукоятка:** Эргономичная рукоятка Wiha SoftFinish из прозрачной ударовязкой пластмассы.
Контактная пластина из металла, а также стабильный зажим.
- Нормы:** Наконечник жала DIN ISO 2380.
- Применение:** Для определения переменных напряжений в области низкого напряжения до 250 В по отношению к потенциалу земли.
Подходят для профессионалов на предприятии и в мастерской, а также для домашних умельцев.
- Особенности:** Хорошо зарекомендовавшая себя отвертка Wiha SoftFinish с дополнительной функцией проверки.
Обеспечена возможность использования во всем мире.

№ заказа	⌀	↔	⊖	↔	⊕	⊞
34745	3,0	60	0,5	140	19	10

SB 255-11 Однополюсный пробник напряжения SoftFinish 110 - 250 Вольт. Согласно DIN 57680-6 и VDE 0680-6, знак GS, соответствие CE. В блистерной упаковке.

№ заказа	⌀	↔	⊖	↔	⊕	⊞
35378	3,0	60	0,5	140	19	1

Wiha Info

Wiha SoftFinish в качестве однополюсного пробника напряжения.

- Высококачественное, закаленное хром-ванадий-молибденовое жало для великолепного закручивания
- Высококачественная отвертка в дизайне Wiha SoftFinish с функцией пробника
- Функция пробника напряжения по отношению к потенциалу земли в диапазоне от 110 до 250 В: возможно использование во всем мире
- Прочный пружинный зажим из нержавеющей высококачественной стали
- Контакт на массу из цельной латуни
- Знак VDE и GS
- CE-сертификация



Указание по безопасности:

При работе с инструментами VDE соблюдайте национальные правила техники безопасности и предотвращения несчастных случаев!

Однополюсные пробники напряжения.



255-2 Однополюсный пробник напряжения 220-250 В. Согласно DIN 57680-6 и VDE 0680-6, знак GS, соответствие CE.

- Жало:** Хромованадиевая сталь, сплошная закалка, никелевое покрытие.
- Рукоятка:** Прозрачная.
- Применение:** Для определения переменных напряжений в области низкого напряжения до 250 В по отношению к потенциалу земли.
Подходят для профессионалов на предприятии и в мастерской, а также для домашних умельцев.

№ заказа	⌀	↔	↔	⊕	⊞
05270	3,5	107	195	18	10

SB 255-2 Однополюсный пробник напряжения 220-250 В. Согласно DIN 57680-6 и VDE 0680-6, знак GS, соответствие CE. В блистерной упаковке.

№ заказа	⌀	↔	↔	⊕	⊞
36517	3,5	107	195	18	1



255-3 Однополюсный пробник напряжения 220-250 В. Согласно DIN 57680-6 и VDE 0680-6, знак GS, соответствие CE.

- Жало:** Хромованадиевая сталь, сплошная закалка, никелевое покрытие.
- Рукоятка:** Прозрачная с зажимом.
- Применение:** Для определения переменных напряжений в области низкого напряжения до 250 В по отношению к потенциалу земли.
Подходят для профессионалов на предприятии и в мастерской, а также для домашних умельцев.

№ заказа	⌀	↔	↔	⊕	⊞
05271	3,0	60	140	15	10

SB 255-3 Однополюсный пробник напряжения 220-250 В. Согласно DIN 57680-6 и VDE 0680-6, знак GS, соответствие CE. В блистерной упаковке.

№ заказа	⌀	↔	↔	⊕	⊞
32201	3,0	60	140	15	1



255-7 Однополюсный пробник напряжения 150 - 250 В. Согласно DIN 57680-6 и VDE 0680-6, знак GS, соответствие CE.

- Жало:** Хромованадиевая сталь, полная закалка, воронение.
- Рукоятка:** Черного цвета с зажимом.
- Применение:** Для определения переменных напряжений в области низкого напряжения до 250 В по отношению к потенциалу земли.
Подходят для профессионалов на предприятии и в мастерской, а также для домашних умельцев.

№ заказа	⌀	↔	↔	⊕	⊞
00456	3,0	60	160	17	10

SB 255-7 Однополюсный пробник напряжения 150 - 250 В. Согласно DIN 57680-6 и VDE 0680-6, знак GS, соответствие CE. В блистерной упаковке.

№ заказа	⌀	↔	↔	⊕	⊞
31771	3,0	60	160	17	1



Wiha SoftFinish ESD.

Для работ с деталями, подверженными воздействию электростатического заряда.



EPA

Отвертки Wiha SoftFinish ESD имеют поверхностное сопротивление $10^6 - 10^9$ Ом.



Отводящие электричество отвертки SoftFinish ESD подкупают эргономичной многокомпонентной рукояткой.

Для работы с деталями, подверженными воздействию электростатического заряда, вряд ли существует лучшая отвертка, чем Wiha SoftFinish ESD с интегрированной мягкой зоной на рукоятке. Диссипативные рукоятки с поверхностным сопротивлением $10^6 - 10^9$ Ом надежно отводят электростатическую энергию, которая может повредить чувствительные электронные детали.

Эргономичная форма рукоятки была разработана в ходе обширных научных исследований в сотрудничестве с Институтом Франхофер. Результатом явилась многокомпонентная рукоятка с бесконтурной наружной формой. Благодаря этому отвертка отлично ложится в ладонь любого размера, во время работы на руке не возникает никаких мест нажима, нагрузка на суставы руки и пальцев снижается.



Твердая сердцевина рукоятки изготовлена из ударовезкого полипропилена. Поверхность изготовлена из приятного на ощупь термопластичного эластомера, который обеспечивает удобный и надежный захват без проскальзывания. Покрытие жестко соединено с сердцевиной рукоятки при помощи литья под давлением. Высококачественные жала из хром-ванадий-молибденовой

стали полностью закалены и матовохромированы. Оптимальное размещение в головке винта гарантирует наконечник Wiha ChromTop.

Отвертки Wiha SoftFinish ESD соответствуют международным нормам защиты от электростатического заряда IEC 61340-5-1.



Wiha SoftFinish ESD.

- Отводящая электростатические заряды (диссипативная) рукоятка, поверхностное сопротивление $10^6 - 10^9$ Ом
- Отвечает норме защиты от электростатического заряда IEC 61340-5-1
- Эргономичная многокомпонентная рукоятка SoftFinish гарантирует комфортное закручивание и оптимальное обращение
- Жала из высококачественной хром-ванадий-молибденовой стали, полностью закаленные и матовохромированные
- Наконечник Wiha ChromTop обеспечивает оптимальное размещение в головке винта

**Указание по безопасности:**

Отвертки Wiha ESD не имеют изоляции, поэтому не подходят для работы с находящимися под напряжением деталями.

**Для винтов со шлицем, Phillips и Pozidriv.****302ESD Шлицевая отвертка SoftFinish ESD.**

Диссипативная рукоятка, отводящая электростатический заряд.

Жало: Высококачественная хром-ванадий-молибденовая сталь, полная закалка, матовое хромирование.

Наконечник Wiha ChromTop гарантирует максимальное соответствие размерности.

Рукоятка: Эргономичная многокомпонентная рукоятка Wiha SoftFinish с защитой от скатывания. Поверхностное сопротивление $10^6 - 10^9$ Ом.

Нормы: IEC 61340-5-1.

Применение: Для любых работ с деталями, подверженными воздействию электростатического заряда.

№ заказа	⌀	↔	⊖	●	↔	↔	↔
08179	2,5	75	0,4	2,5	179	23	10
27150	3,0	100	0,5	3,0	204	23	10
27151	4,0	100	0,8	4,0	211	30	10
08182	5,5	125	1,0	5,5	236	30	10
08183	6,5	150	1,2	6,0	268	36	10

**302ESD Укороченная шлицевая отвертка SoftFinish ESD.**

Диссипативная рукоятка, отводящая электростатический заряд.

Жало: Высококачественная хром-ванадий-молибденовая сталь, полная закалка, матовое хромирование. Наконечник Wiha ChromTop гарантирует максимальное соответствие размерности.

Рукоятка: Эргономичная многокомпонентная рукоятка Wiha SoftFinish с защитой от скатывания. Поверхностное сопротивление $10^6 - 10^9$ Ом.

Нормы: IEC 61340-5-1.

Применение: Для любых работ с деталями, подверженными воздействию электростатического заряда.

№ заказа	⌀	↔	⊖	●	↔	↔	↔
32151	4,0	25	0,8	4,0	81	34	10
32152	5,5	25	1,0	5,5	81	34	10
32153	6,5	25	1,2	6,5	81	34	10

**311ESD Отвертка SoftFinish ESD Phillips.**

Диссипативная рукоятка, отводящая электростатический заряд.

Жало: Высококачественная хром-ванадий-молибденовая сталь, полная закалка, матовое хромирование.

Наконечник Wiha ChromTop гарантирует максимальное соответствие размерности.

Рукоятка: Эргономичная многокомпонентная рукоятка Wiha SoftFinish с защитой от скатывания. Поверхностное сопротивление $10^6 - 10^9$ Ом.

Нормы: IEC 61340-5-1.

Применение: Для любых работ с деталями, подверженными воздействию электростатического заряда.

№ заказа	⊕	↔	●	↔	↔	↔
08184	PH0	60	3,0	164	23	10
08185	PH1	80	4,5	191	30	10
08186	PH2	100	6,0	218	36	10

**311ESD Укороченная отвертка SoftFinish ESD Phillips.**

Диссипативная рукоятка, отводящая электростатический заряд.

Жало: Высококачественная хром-ванадий-молибденовая сталь, полная закалка, матовое хромирование.

Наконечник Wiha ChromTop гарантирует максимальное соответствие размерности.

Рукоятка: Эргономичная многокомпонентная рукоятка Wiha SoftFinish с защитой от скатывания. Поверхностное сопротивление $10^6 - 10^9$ Ом.

Нормы: IEC 61340-5-1.

Применение: Для любых работ с деталями, подверженными воздействию электростатического заряда.

№ заказа	⊕	↔	●	↔	↔	↔
32154	PH1	25	4,5	81	34	10
32155	PH2	25	6,0	81	34	10

**313ESD Отвертка SoftFinish ESD Pozidriv.**

Диссипативная рукоятка, отводящая электростатический заряд.

Жало: Высококачественная хром-ванадий-молибденовая сталь, полная закалка, матовое хромирование.

Наконечник Wiha ChromTop гарантирует максимальное соответствие размерности.

Рукоятка: Эргономичная многокомпонентная рукоятка Wiha SoftFinish с защитой от скатывания. Поверхностное сопротивление $10^6 - 10^9$ Ом.

Нормы: IEC 61340-5-1.

Применение: Для любых работ с деталями, подверженными воздействию электростатического заряда.

№ заказа	⊕	↔	●	↔	↔	↔
26928	PZ0	60	3,0	164	23	10
26929	PZ1	80	4,5	191	30	10

**313ESD Укороченная отвертка SoftFinish ESD Pozidriv.**

Диссипативная рукоятка, отводящая электростатический заряд.

Жало: Высококачественная хром-ванадий-молибденовая сталь, полная закалка, матовое хромирование.

Наконечник Wiha ChromTop гарантирует максимальное соответствие размерности.

Рукоятка: Эргономичная многокомпонентная рукоятка Wiha SoftFinish с защитой от скатывания. Поверхностное сопротивление $10^6 - 10^9$ Ом.

Нормы: IEC 61340-5-1.

Применение: Для любых работ с деталями, подверженными воздействию электростатического заряда.

№ заказа	⊕	↔	●	↔	↔	↔
32156	PZ1	25	4,5	81	34	10
32157	PZ2	25	6,0	81	34	10

Wiha SoftFinish ESD.

Для работ с деталями, подверженными воздействию электростатического заряда.

Для винтов TORX®.



362ESD

Отвертка SoftFinish ESD TORX®.

Диссипативная рукоятка, отводящая электростатический заряд.

Жало: Высококачественная хром-ванадий-молибденовая сталь, полная закалка, матовое хромирование. Наконечник Wiha ChromTop гарантирует максимальное соответствие размерности.

Рукоятка: Эргономичная многокомпонентная рукоятка Wiha SoftFinish с защитой от скатывания. Поверхностное сопротивление $10^6 - 10^9$ Ом.

Нормы: IEC 61340-5-1.

Применение: Для любых работ с деталями, подверженными воздействию электростатического заряда.

№ заказа	⊕	↔	●	↔	⊕	↔
31432	T3	60	2,5	164	23	10
27148	T4	60	2,5	164	23	10
27641	T5	60	3,5	164	23	10
27149	T6	60	3,5	164	23	10
31901	T7	60	3,5	164	23	10
22436	T8	60	3,5	164	23	10
27145	T9	60	4,0	171	30	10
27144	T10	80	4,0	191	30	10
27146	T15	80	4,0	191	30	10
27147	T20	100	4,0	218	36	10

Наборы.



302ESD HK5 01

Набор отверток SoftFinish ESD шлиц/Phillips, 5 предметов.

Диссипативная рукоятка, отводящая электростатический заряд.

Жало: Высококачественная хром-ванадий-молибденовая сталь, полная закалка, матовое хромирование. Наконечник Wiha ChromTop гарантирует максимальное соответствие размерности.

Рукоятка: Эргономичная многокомпонентная рукоятка Wiha SoftFinish с защитой от скатывания.

Поверхностное сопротивление $10^6 - 10^9$ Ом.

Нормы: IEC 61340-5-1.

Применение: Для любых работ с деталями, подверженными воздействию электростатического заряда.

№ заказа	Серия				↔
27252	302ESD HK5 01				1
⊕	302ESD	3,0x100	4,0x100		
⊕	311ESD	PH0x60	PH1x80	PH2x100	



362ESD K5

Набор отверток SoftFinish ESD TORX®, 5 предметов.

Диссипативная рукоятка, отводящая электростатический заряд.

Жало: Высококачественная хром-ванадий-молибденовая сталь, полная закалка, матовое хромирование. Наконечник Wiha ChromTop гарантирует максимальное соответствие размерности.

Рукоятка: Эргономичная многокомпонентная рукоятка Wiha SoftFinish с защитой от скатывания. Поверхностное сопротивление $10^6 - 10^9$ Ом.

Нормы: IEC 61340-5-1.

Применение: Для любых работ с деталями, подверженными воздействию электростатического заряда.

№ заказа	Серия					↔
27253	362ESD K5					1
⊕	362ESD	T6x60	T8x60	T9x60	T10x80	
		T15x80				



Указание по безопасности:

Отвертки Wiha ESD не имеют изоляции, поэтому не подходят для работы с находящимися под напряжением деталями.

Wiha Precision ESD.

Диссипативная прецизионная отвертка.



EPA

Wiha Precision ESD с хорошо зарекомендовавшей себя формой рукоятки и колпачком быстрого кручения из отводящей электростатические заряды пластмассы для целенаправленного отвода электричества. Поверхностное сопротивление составляет $10^6 - 10^9$ Ом.



Благодаря колпачку быстрого кручения с большой поверхностью для захвата работать данным инструментом очень удобно и быстро.

Электростатические заряды (ESD) являются большой проблемой. Даже небольшое напряжение может повредить чувствительные электронные детали.

Для того, кто хочет действительно решить эту проблему, необходимо одновременно учитывать многие факторы. К ним относятся защищенные рабочие места, где электростатический заряд надежно отводится к потенциалу земли, отводящая электричество обувь и заземляющий браслет, в том случае, если работа проводится сидя. Следующим требованием является наличие электростатически защищенного инструмента.



Отвертки Wiha ESD соответствуют международным нормам защиты от электростатического заряда IEC 61340-5-1. Электрическое поверхностное сопротивление составляет $10^6 - 10^9$ Ом. Благодаря колпачку быстрого кручения с большой поверхностью для захвата работать данным инструментом очень удобно и быстро. Массивный конец рукоятки позволяет осуществлять сильную затяжку и откручивание винтов.

Диссипативные Precision ESD не повреждают чувствительные детали.



Wiha Precision ESD.

- Отводящая электростатические заряды (диссипативная) рукоятка, поверхностное сопротивление $10^6 - 10^9$ Ом
- Отвечает норме защиты от электростатического заряда IEC 61340-5-1
- Колпачок быстрого кручения с большой поверхностью для захвата для быстрого закручивания
- Массивный конец рукоятки для сильной затяжки и откручивания винтов
- Наконечник Wiha ChromTop гарантирует максимальное соответствие размерности

Wiha Precision ESD.

Диссипативная прецизионная отвертка.

Для винтов со шлицем, Phillips и Pozidriv.



272 Шлицевая отвертка Precision ESD.

Диссипативная рукоятка, отводящая электростатический заряд.

Жало: Высококачественная хром-ванадий-молибденовая сталь, полная закалка, матовое хромирование. Наконечник Wiha ChromTop гарантирует максимальное соответствие размерности.

Рукоятка: Рукоятка Precision с крутящимся колпачком, поверхностное сопротивление $10^6 - 10^9$ Ом.

Нормы: IEC 61340-5-1.

Применение: Для любых работ с деталями, подверженными воздействию электростатического заряда.

№ заказа	⊕	⊖	⊕	⊖	⊕	⊖	⊕
07634	1,5	40	0,25	2,0	120	12,5	10
07635	2,0	40	0,40	2,0	120	12,5	10
07636	2,5	50	0,40	2,5	145	13,0	10
07637	3,0	50	0,50	3,0	145	13,0	10
07638	3,5	60	0,60	3,5	170	14,0	10
07639	4,0	60	0,80	4,0	170	14,0	10



273 Отвертка Precision ESD Phillips.

Диссипативная рукоятка, отводящая электростатический заряд.

Жало: Высококачественная хром-ванадий-молибденовая сталь, полная закалка, матовое хромирование. Наконечник Wiha ChromTop гарантирует максимальное соответствие размерности.

Рукоятка: Рукоятка Precision с крутящимся колпачком, поверхностное сопротивление $10^6 - 10^9$ Ом.

Нормы: IEC 61340-5-1.

Применение: Для любых работ с деталями, подверженными воздействию электростатического заряда.

№ заказа	⊕	⊖	⊕	⊖	⊕	⊖	⊕
28053	PH000	40	2,0	120	12,5		10
07640	PH00	40	2,0	120	12,5		10
07641	PH0	50	3,0	145	13,0		10
07642	PH1	60	4,0	170	14,0		10



274 Отвертка Precision ESD Pozidriv.

Диссипативная рукоятка, отводящая электростатический заряд.

Жало: Высококачественная хром-ванадий-молибденовая сталь, полная закалка, матовое хромирование. Наконечник Wiha ChromTop гарантирует максимальное соответствие размерности.

Рукоятка: Рукоятка Precision с крутящимся колпачком, поверхностное сопротивление $10^6 - 10^9$ Ом.

Нормы: IEC 61340-5-1.

Применение: Для любых работ с деталями, подверженными воздействию электростатического заряда.

№ заказа	⊕	⊖	⊕	⊖	⊕	⊖	⊕
07643	PZ1	60	4,0	170	14		10

Для винтов с внутренним и внешним шестигранником.



275 Отвертка с шестигранником Precision ESD.

Диссипативная рукоятка, отводящая электростатический заряд.

Жало: Высококачественная хром-ванадий-молибденовая сталь, полная закалка, матовое хромирование. Наконечник Wiha ChromTop гарантирует максимальное соответствие размерности.

Рукоятка: Рукоятка Precision с крутящимся колпачком, поверхностное сопротивление $10^6 - 10^9$ Ом.

Нормы: IEC 61340-5-1.

Применение: Для любых работ с деталями, подверженными воздействию электростатического заряда.

№ заказа	⊕	⊖	⊕	⊖	⊕	⊖	⊕
27707	0,7	40	120	12,5			10
27708	0,9	40	120	12,5			10
07644	1,3	40	120	12,5			10
07645	1,5	50	145	13,0			10
07646	2	50	145	13,0			10
07647	2,5	60	170	14,0			10
07648	3	60	170	14,0			10
32315	4	60	170	14,0			10



276 Отвертка с шестигранником со сферической головкой Precision ESD.

Диссипативная рукоятка, отводящая электростатический заряд.

Жало: Высококачественная хром-ванадий-молибденовая сталь, полная закалка, матовое хромирование. Наконечник Wiha ChromTop гарантирует максимальное соответствие размерности.

Рукоятка: Рукоятка Precision с крутящимся колпачком, поверхностное сопротивление $10^6 - 10^9$ Ом.

Нормы: IEC 61340-5-1.

Применение: Для любых работ с деталями, подверженными воздействию электростатического заряда.

Особенности: Сферическая головка позволяет закручивать под углом до 25°.

№ заказа	⊕	⊖	⊕	⊖	⊕	⊖	⊕
07649	1,5	50	145	13,0			10
07650	2	50	145	13,0			10
07651	2,5	60	170	14,0			10
07652	3	60	170	14,0			10



277 Торцевой ключ с шестигранником Precision ESD.

Диссипативная рукоятка, отводящая электростатический заряд.

Жало: Хромованадиевая сталь, полная закалка, матовое хромирование.

Рукоятка: Рукоятка Precision с крутящимся колпачком, поверхностное сопротивление $10^6 - 10^9$ Ом.

Нормы: IEC 61340-5-1.

Применение: Для любых работ с деталями, подверженными воздействию электростатического заряда.

№ заказа	⊕	⊖	⊕	⊖	⊕	⊖	⊕
32312	1,5	60	2,5	-	155	13,0	10
32313	2,0	60	2,9	-	155	13,0	10
07653	2,5	60	4,0	4,0	155	13,0	10
07654	3	60	5,0	5,0	155	13,0	10
07655	3,5	60	5,3	6,0	155	13,0	10
07656	4	60	5,5	6,0	155	13,0	10
32314	4,5	60	6,2	7,0	155	13,0	10
07657	5	60	6,8	7,0	155	13,0	10
07658	5,5	60	7,6	8,0	170	14,0	10



Для винтов TORX®.



278 Отвертка Precision ESD TORX®.

Диссипативная рукоятка, отводящая электростатический заряд.

Жало: Высококачественная хром-ванадий-молибденовая сталь, полная закалка, матовое хромирование. Наконечник Wiha ChromTop гарантирует максимальное соответствие размерности.

Рукоятка: Рукоятка Precision с крутящимся колпачком, поверхностное сопротивление $10^6 - 10^9$ Ом.

Нормы: IEC 61340-5-1.

Применение: Для любых работ с деталями, подверженными воздействию электростатического заряда.

№ заказа												
25676	T1	40	2,5	120	12,5	10						
25677	T2	40	2,5	120	12,5	10						
21256	T3	40	2,5	120	12,5	10						
21255	T4	40	2,5	120	12,5	10						
07659	T5	40	2,5	120	12,5	10						
07660	T6	40	2,5	120	12,5	10						
07661	T7	40	2,5	120	12,5	10						
07662	T8	40	2,5	120	12,5	10						
07663	T9	50	3,0	145	13,0	10						
07664	T10	50	3,0	145	13,0	10						
07665	T15	60	3,5	170	14,0	10						
07666	T20	60	4,0	170	14,0	10						



278R Отвертка Precision ESD TORX® MagicSpring.

Диссипативная рукоятка, отводящая электростатический заряд. Удерживающая пружина крепко удерживает винты TORX®.

Жало: Высококачественная хром-ванадий-молибденовая сталь, полная закалка, матовое хромирование. Наконечник Wiha ChromTop гарантирует максимальное соответствие размерности.

Рукоятка: Рукоятка Precision с крутящимся колпачком, поверхностное сопротивление $10^6 - 10^9$ Ом.

Нормы: IEC 61340-5-1.

Применение: Для любых работ с деталями, подверженными воздействию электростатического заряда.

№ заказа						
27748	T6	40	2,5	120	12,5	10
27749	T7	40	2,5	120	12,5	10
27759	T8	40	2,5	120	12,5	10
27750	T9	50	3,0	145	13,0	10
27751	T10	50	3,0	145	13,0	10
27752	T15	60	3,5	170	14,0	10

Для винтов TORX PLUS®. Извлекатель.



278IP Отвертка Precision ESD TORX PLUS®.

Диссипативная рукоятка, отводящая электростатический заряд.

Жало: Высококачественная хром-ванадий-молибденовая сталь, полная закалка, матовое хромирование. Наконечник Wiha ChromTop гарантирует максимальное соответствие размерности.

Рукоятка: Рукоятка Precision с крутящимся колпачком, поверхностное сопротивление $10^6 - 10^9$ Ом.

Нормы: IEC 61340-5-1.

Применение: Для любых работ с деталями, подверженными воздействию электростатического заряда.

№ заказа								
28198	4IP	40	2,5	120	12,5	10		
27761	5IP	40	2,5	120	12,5	10		
27762	6IP	40	2,5	120	12,5	10		
27763	7IP	40	2,5	120	12,5	10		
27764	8IP	40	2,5	120	12,5	10		
27765	9IP	50	3,0	145	13,0	10		
27766	10IP	50	3,0	145	13,0	10		
27767	15IP	60	3,5	170	14,0	10		



279-10 Извлекатель Precision ESD.

Диссипативная рукоятка, отводящая электростатический заряд.

Жало: Высококачественная хром-ванадий-молибденовая сталь, полная закалка, матовое хромирование.

Рукоятка: Рукоятка Precision, поверхностное сопротивление $10^6 - 10^9$ Ом.

Нормы: IEC 61340-5-1.

Применение: Для снятия прочно сидящих деталей с печатных плат.

№ заказа					
07667	3,5	50	145	13,0	10

Wiha Info

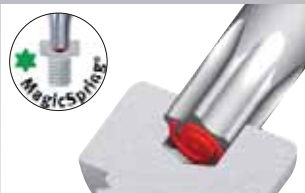

Wiha TORX® MagicSpring.

Пружина из высококачественной стали надежно удерживает винты TORX® или TORX PLUS®. TORX® bzw. TORX PLUS®.

Новаторство, убеждающее любого пользователя.

Wiha Precision ESD.

Диссипативная прецизионная отвертка.

Наборы отверток ESD.



272 K6 Набор отверток Precision ESD шлиц/Phillips, 6 предметов.
Диссипативная рукоятка, отводящая электростатический заряд.

Жало: Высококачественная хром-ванадий-молибденовая сталь, полная закалка, матовое хромирование. Наконечник Wiha ChromTop гарантирует максимальное соответствие размерности.

Рукоятка: Рукоятка Precision с крутящимся колпачком, поверхностное сопротивление $10^6 - 10^9$ Ом.

Нормы: IEC 61340-5-1.

Применение: Для любых работ с деталями, подверженными воздействию электростатического заряда.

Особенности: С практичным пластмассовым держателем для подвешивания или установки.

№ заказа	Серия				
08463	272 K6	1			
Ⓢ	272	1,5x40	2,0x40	2,5x50	3,0x50
⊕	273	PH00x40	PH0x50		

Наборы отверток ESD.



277 K6 Набор торцевых ключей ESD с шестигранником, 6 предметов.
Диссипативная рукоятка, отводящая электростатический заряд.

Жало: Хромованадиевая сталь, полная закалка, матовое хромирование.

Рукоятка: Рукоятка Precision с крутящимся колпачком, поверхностное сопротивление $10^6 - 10^9$ Ом.

Нормы: IEC 61340-5-1.

Применение: Для любых работ с деталями, подверженными воздействию электростатического заряда.

Особенности: С практичным пластмассовым держателем для подвешивания или установки.

№ заказа	Серия			
32279	277 K6	1		
⊙	277	2,5x60	3x60	3,5x60
		4x60	5x60	5,5x60



275 K6 Набор отверток Precision ESD с шестигранником, 6 предметов.
Диссипативная рукоятка, отводящая электростатический заряд.

Жало: Высококачественная хром-ванадий-молибденовая сталь, полная закалка, матовое хромирование. Наконечник Wiha ChromTop гарантирует максимальное соответствие размерности.

Рукоятка: Рукоятка Precision с крутящимся колпачком, поверхностное сопротивление $10^6 - 10^9$ Ом.

Нормы: IEC 61340-5-1.

Применение: Для любых работ с деталями, подверженными воздействию электростатического заряда.

Особенности: С практичным пластмассовым держателем для подвешивания или установки.

№ заказа	Серия				
32278	275 K6	1			
⊙	275	0,9x40	1,3x40	1,5x50	
		2x50	2,5x60	3x60	



278 K6 Набор отверток Precision ESD TORX®, 6 предметов.
Диссипативная рукоятка, отводящая электростатический заряд.

Жало: Высококачественная хром-ванадий-молибденовая сталь, полная закалка, матовое хромирование. Наконечник Wiha ChromTop гарантирует максимальное соответствие размерности.

Рукоятка: Рукоятка Precision с крутящимся колпачком, поверхностное сопротивление $10^6 - 10^9$ Ом.

Нормы: IEC 61340-5-1.

Применение: Для любых работ с деталями, подверженными воздействию электростатического заряда.

Особенности: С практичным пластмассовым держателем для подвешивания или установки.

№ заказа	Серия			
26919	278 K6	1		
⊙	278	T5x40	T6x40	T7x40
		T8x40	T10x50	T15x60



Wiha Ceramic.

Подстроечная отвертка для лабораторий и стерильных помещений.



product
design
award

1996

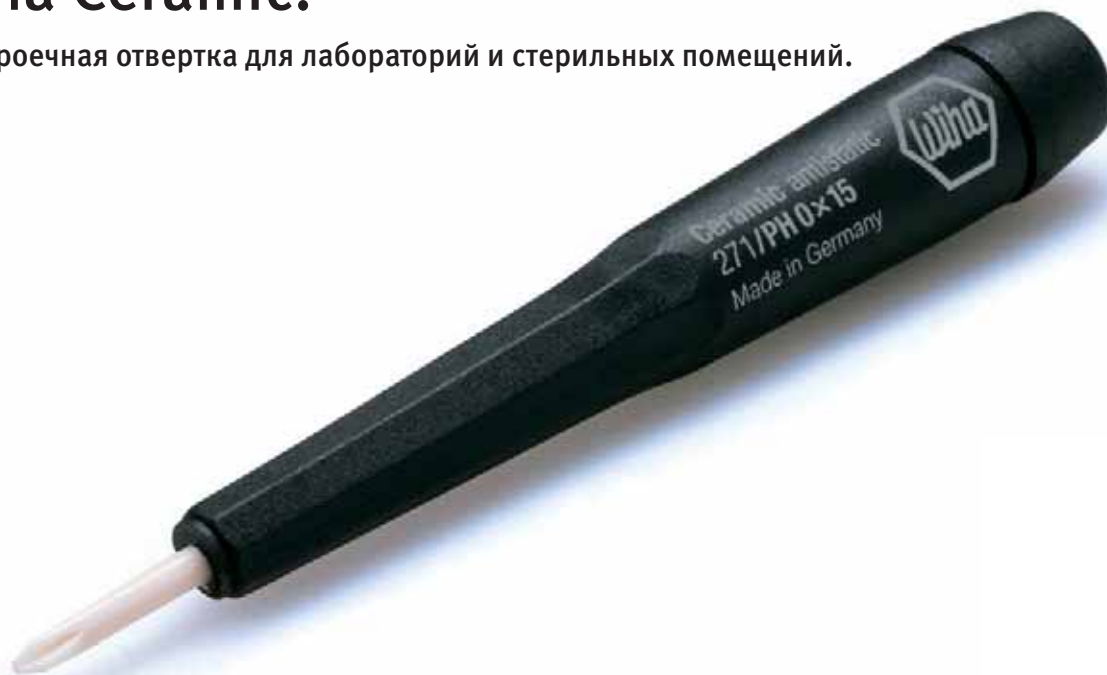

Подстроечные отвертки Wiha Ceramic с жалами из высококачественной циркониевой керамики являются идеальным инструментом для использования в стерильных производственных помещениях, а также работы с чувствительными электронными деталями, не допускающими потерь вихревого тока.

Керамическое жало и рукоятка полностью антимагнитные и антистатические. А это является основным условием для работы с такими высокочувствительными деталями, как конденсаторы, катушки и резисторы.

Они устойчивы против механического износа, кислотной коррозии и смене температурных условий. Отвертки Wiha Ceramic выпускаются для винтов с прямым шлицем и Phillips, имеются также наборы.

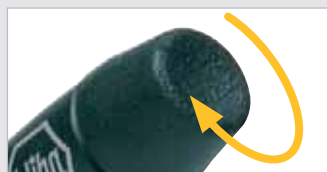

С центрирующей головкой и зоной быстрого кручения для оптимального обращения.



Керамическое жало и рукоятка полностью антимагнитные и антистатические.



Wiha Ceramic.

- Для подстройки и настройки электронных приборов и узлов
- Идеальный инструмент для работы в стерильных помещениях
- Антимагнитное и антистатическое жало
- Рукоятка с колпачком быстрого кручения для удобного завинчивания
- Высокостабильное керамическое жало, стойкое к окислению, коррозии, температуре и старению, а также чрезвычайно износостойкое

Для винтов со шлицем и Phillips.



270

Шлицевая отвертка Ceramic.

Подстроечная отвертка с керамическим жалом.

Жало: Из высококачественной тонкой керамики, антистатическое/антимагнитное.

Рукоятка: Точная рукоятка Wiha с крутящимся колпачком, антистатическая/антимагнитная.

Применение: Для постройки и настройки в электронике, подходит для стерильных помещений.

№ заказа	⌀	↔	⊖	●	↔	↔	↔
02163	0,9	15	0,35	1,75	94,5	12,5	10
02164	1,3	15	0,35	1,75	94,5	12,5	10
02167	1,8	15	0,35	1,75	94,5	12,5	10
02168	2,6	15	0,35	2,6	94,5	12,5	10



271

Отвертка Ceramic Phillips.

Подстроечная отвертка с керамическим жалом.

№ заказа	⊕	↔	●	↔	↔	↔
02169	PH0	15	2,6	94,5	12,5	10

Набор отверток Ceramic.



270 НКЗ

Набор отверток Ceramic шлиц/Phillips, 3 предмета.

Подстроечная отвертка с керамическим жалом.

Жало:











Поставка в практичной пластмассовой коробке.

№ заказа	Серия	↔	↔
02171	270 НКЗ		1
⊖	270	0,9x15	2,6x15
⊕	271	PH0x15	











Динамометрическая отвертка Wiha.

Точность при высокой повторяемости



	 Шлиц	 Phillips PH	 Xeno SL/PH	 Pozidriv PZ	 Xeno SL/PZ	 TORX*	 TORX PLUS*	 для винтов с внутренним шестигранником	 для винтов с внешним шестигранником	 для винтов с внутренним четырехгранным	
Динамометрическая отвертка	90	88/90		88/90		88/91	88/91	88/90			
VDE Динамометрическая отвертка	94 96-97	94-97	94	94-97	93/94 96/97	94/96		94/95		95	
ESD Динамометрическая отвертка	99	99		99		99					
Динамометрические инструменты с T-образной рукояткой						103-104 107	103/107	103/107			
VDE Динамометрические инструменты с T-образной рукояткой						105		105	105		

Ассортимент динамометрических отверток

Динамометрическая отвертка Wiha.			
Точность и повторяемость.....		82 – 83	
Разнообразные области применения в промышленности и мастерской.....		84	
Обзор динамометрического инструмента.....		85	
Динамометрическая отвертка Wiha.			
Для каждого случая применения подходящая модель.			
	Wiha iTorque.....	86 – 87	
	Wiha TorqueVario-S.....	88	
	Wiha TorqueFix.....	89	
	Wiha easyTorque.....	89	
Сменные жала Wiha Torque.....		90 – 91	
Динамометрическая отвертка Wiha VDE.			
	Wiha TorqueVario-S VDE.....	92 – 97	НОВИНКА Доступно с июня 2014 года
	Wiha TorqueVario-S TR VDE.....	105	
Программа динамометрических инструментов Wiha Torque ESD.			
	TorqueVario-S ESD.....	98 – 99	
Wiha Torque TR.			
	Wiha TorqueVario-S TR.....	100 – 104	НОВИНКА Доступно с июня 2014 года
	Wiha TorqueFix TR.....	102 – 104	
	Wiha easyTorque TR.....	102 – 104	
	Wiha TorqueVario-S-TR VDE.....	105	
Динамометрические инструменты с T-образной рукояткой Wiha.			
Для заданного сильного закручивания.			
	Wiha TorqueVario-STplus.....	103 – 104	
	Wiha TorqueFix-Tplus.....		
	Wiha TorqueFix-Key.....	106 – 107	

Динамометрическая отвертка Wiha.

Точность и повторяемость.



Убедительная концепция.
Точное достижение правильного крутящего момента!

Это обязательное условие, если требуется точная и эффективная работа или точность повторения: при закручивании чувствительных и дорогих деталей, при монтаже, окончательном контроле или контроле качества.

Все эти задачи с легкостью решат динамометрические инструменты Wiha с эргономичными рукоятками, уникальной системой сменных жал и ориентированными на практику способами решения проблем.

Динамометрический специалист

- Многолетний опыт применения
- Широкий ассортимент
- Новаторство до мелочей
- Индивидуальное штучное производство под клиента

Wiha Services – калибровка и прочее.

- Многогранный спектр предложений по калибровке
- Длительная прецизионность и надежность
- Быстрая и компетентная обработка

Широкий спектр продукции/услуг

- Применение в промышленности, ESD и VDE

Наивысший уровень качества и производства

- Поштучные испытания с заводским протоколом испытаний
- Поштучная маркировка с идентификационным номером

Ощутимая эргономика

- Премированная концепция размеров рукояток Wiha
- Комфортные многокомпонентные рукоятки

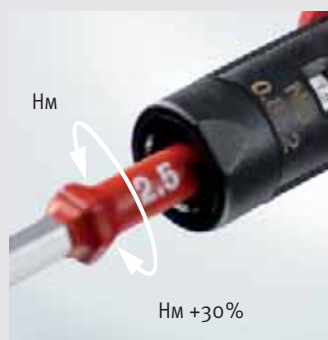



Динамометрическая отвертка Wiha.

Качество – главное требование

- Применение инновационных материалов для максимального срока службы
- Отвечает всем действующим стандартам
- Точность срабатывания $\pm 6\%$ от установленного значения шкалы
- Высочайшая точность благодаря специальным калибровочным и маркировочным приборам

Новаторство до мелочей

- Простое, интуитивное управление
- Хорошо слышимый и ощутимый щелчок
- Цифровая, бесступенчатая индикация значений крутящего момента позволяет быструю идентификацию
- Ограниченный момент закручивания и откручивания

Для каждого случая применения подходящий инструмент.

- Широкая программа продукции: промышленность, ESD и VDE
- Ориентированная на область применения разработка решений
- Гибкая система сменных жал с цветовой кодировкой



iTorque



TorqueVario®-S



TorqueVario®-S VDE



TorqueVario®-S ESD



TorqueFix®



easyTorque



НОВИНКА

TorqueVario®-S TR
TorqueVario®-S TR VDE
TorqueFix® TR
easyTorque TR



TorqueVario®-STplus

TorqueFix®-Tplus



НОВИНКА

TorqueFix®-Key

Динамометрическая отвертка Wiha.

Разнообразные области применения в промышленности и мастерской.

Новые материалы - чувствительные электронные компоненты в небольшом пространстве - автоматизированные процессы в технологии производства - это лишь некоторые примеры, которые показывают,

насколько стремительно развивается промышленность и сфера ручного труда. С этими изменениями также растут требования к правильному резьбовому соединению узлов и компонентов. Только таким

образом можно, например, обеспечить защиту от влаги или исключить опасность повреждений материалов в процессе производства.

Промышленное применение:



монтажные операции в промышленности

Для обеспечения постоянно высокого качества при производстве, применение динамометрических инструментов обязательно.



Резьбовое крепление неперетачиваемых режущих пластин

При обработке резанием большое внимание уделяется надежности процесса. При замене неперетачиваемых режущих пластин это может быть обеспечено только путем использования динамометрических инструментов.



Чувствительные резьбовые соединения в областях, защищаемых от электростатического разряда

Печатные платы и электронные полупроводниковые элементы чрезвычайно чувствительны к механическим нагрузкам. Правильный крутящий момент обеспечивает надежный монтаж дорогостоящих материалов.



Круглые штекерные разъемы - степень защиты IP67

Для безупречного функционирования распределительных устройств машин, при подключении круглых штекерных разъемов необходимо соблюдать правильный крутящий момент. В противном случае не будет соблюдена степень защиты IP67 и проникающие жидкости могут нарушить функционирование.

Смартфоны и т.п. Современные электронные приборы становятся все меньше и мощнее. Это делает необходимым использование маленьких винтов, с помощью которых прикручиваются чувствительные материалы, такие как пластик. В случае приложения чрезмерного крутящего момента они повреждаются и срывается пластиковая резьба.

Применение в мастерских



Прошедшие типовые испытания переключательные устройства

В случае прошедших типовые испытания переключательных устройств всеми производителями жестко предписывается момент затяжки, чтобы избежать возникновения оплавления контактов.



Установка стеклянных элементов

В случае таких материалов как стекло, которые чувствительны к давлению и напряжению, основным условием является закручивание с рекомендованным моментом затяжки.



Электроприборы вне помещений

Такие приборы должны быть защищены от проникающей влаги и имеют, например, степень защиты IP67. Для того чтобы обеспечить это, необходимо затягивать все винты корпуса с моментом затяжки согласно указаниям производителя.



Гелиотехника













Слишком сильно затянутые винты могут повредить чувствительные фотогальванические модули. А в случае слишком слабо затянутых винтов не может быть обеспечено надежное крепление.

Композитные материалы

Применение новых материалов, таких как, например, карбон, делает применение динамометрических инструментов обязательным. В случае неправильного момента затяжки резьбовых соединений возможно повреждение структуры карбона. В результате этого материал более не отвечает требованиям.

Динамометрическая отвертка Wiha.

Обзор динамометрического инструмента

	Точность	Настройка	Особенность	Диапазон Нм	Диапазон крутящих моментов				Пригодные сменные жала				
					0,01 Нм	0,1 Нм	1 Нм	10 Нм					
Механико-электронные динамометрические отвертки													
 iTorque 2835	±6%	Переменный	Цифровой дисплей ClickControl Сигнал калибровки Возможность перекалибровки	0,4 - 1,5									
				0,8 - 3,0									
				1,0 - 6,0									
Механические динамометрические отвертки													
 TorqueVario®-S 2852	±10% (0,1-0,46 Нм)	Переменный	Цифровая шкала	0,04 - 0,46									
	±6% / ±10%			0,1 - 0,6									
	±6%			0,4 - 1,0									
				0,8 - 2,0									
				1,0 - 5,0									
				2,0 - 8,0									
 TorqueVario®-S VDE 2872	±6%	Переменный	Сертификат VDE, Цифровая шкала	0,6 - 2,0									
				1,0 - 5,0									
				2,0 - 8,0									
 TorqueVario®-S ESD 2882	±10% (0,1-0,46 Нм)	Переменный	Сертификат ESD, Цифровая шкала	0,04 - 0,46									
	±6% / ±10%			0,1 - 0,6									
	±6%			0,4 - 1,0									
				0,8 - 2,0									
 TorqueFix® 2850	±6%	Постоянный	Фиксированная настройка с завода	16 Вариантов 0,4 - 7,2									
				 easyTorque 292	±10%	13 Вариантов 0,5 - 5,0							
Механические динамометрические Т-образные рукоятки													
 TorqueVario®-S TR 2833	±6%	Переменный	Цифровая шкала, Трещотка	3,0 - 12									
 TorqueFix TR 2833	±6%	Переменный	Фиксированная настройка с завода Трещотка	4 Вариантов 6,0 - 12									
 easyTorque TR 2834	±10%	Постоянный	Фиксированная настройка с завода	4 Вариантов 6,0 - 12									
 TorqueVario®-S TR VDE 2837	±6%	Переменный	Сертификат VDE, Цифровая шкала, Трещотка	3,0 - 12									
 TorqueVario®-STplus 2893	±6%	Переменный	Цифровая шкала	5,0 - 14									
 TorqueFix®-Tplus 2891	±6%	Постоянный	Фиксированная настройка с завода	6 Вариантов 6,0 - 14									
 TorqueFix Key 2836	±6%	Постоянный	Фиксированная настройка с завода	0,5 - 4,0									

Wiha iTorque.

Интеллектуальный динамометрический инструмент.



product
design award

2013



reddot design award
winner 2013



Focus Open
Silver 2012



Высококачественная, надежная
пластико-металлическая
составная рукоятка. Комфортная
работа благодаря мягким зонам

„i“ означает
„интеллектуальный“ - iTorque

Механико-электронное исполнение, точное и при этом комфортное управление - интеллектуальная динамометрическая отвертка iTorque задает новые масштабы в динамометрическом мире.

Высокие технологии вплоть до мельчайших деталей.

iTorque продумана от А до Я. Простота и эффективность управления не позволяет желать ничего лучшего: желаемое значение можно настроить на дисплее буквально в мгновение ока с помощью регулировочного маховичка на конце рукоятки - полностью без инструмента.

Цифровой дисплей подкупает своим ясным указанием: больше никаких ошибок считывания, возможности

простой, индивидуальной настройки. Особенно практично: при необходимости единицы измерения могут быть переключены коротким щелчком (Нм ↔ in.lb)

Пластико-металлическая составная рукоятка также убеждает: ощутимой эргономикой, высококачественными, надежными материалами и оптимальным распределением мягких зон. К этому добавляются размеры рукояток, которые оптимально подходят для соответствующих диапазонов крутящих моментов.

Современный и эффективный контроль средств измерения: учитывается каждое применение!

iTorque задает новые стандарты также в обеспечении качества. Ее встроенный счетчик регистрирует каждое использование и отображает их действительное количество. Встроенная функция сигнализации своевременно

напоминает пользователю о заданном цикле калибровки, который может быть задан индивидуально при заказе.

На практике это означает: интервал калибровки может быть настроен на оптимальное количество использований в соответствии с пользователем и применением.

Прочие практические элементы придают профилю универсального инструмента завершенность: с нестираемой маркировкой средства измерения, которая может выбираться произвольно, каждая iTorque становится единственным в своем роде экземпляром. А благодаря системе сменных жал, жала всех динамометрических отверток Wiha можно менять произвольно.

В общем:
инновационная мехатроника, сочетаемая с высокой комфортностью управления.
Новая iTorque.



Wiha iTorque.

- Механико-электронная техника
- Настройка Нм через цифровой дисплей
- ClickControl
- Сигнал калибровки (контроль средств измерения)
- Точностью срабатывания ±6%
- Возможна индивидуализация под клиента

iTorque со шкалой.



2835

Механико-электронная динамометрическая отвертка iTorque. Настройка значения крутящего момента с помощью цифровой шкалы. Автоматическое срабатывание с сигналом калибровки.

Рукоятка: Крутящий момент комфортно настраивается непосредственно на рукоятке со встроенной поворотной ручкой. Эргономичная пластико-металлическая составная рукоятка из высококачественных и надежных материалов. Оптимально согласованный с диапазоном крутящего момента размер рукоятки. Хорошо слышимый и ощутимый щелчок при достижении настроенного значения крутящего момента.

Нормы: EN ISO 6789, BS EN 26789, ASME B107.14M.

Точность: $\pm 6\%$, с учетом национальных эталонов. Сменное жало универсального держателя битов Torque для закрепления битов C 6,3 и E 6,3 (1/4") (содержится в комплекте поставки).

Применение: Для контролируемого закручивания при заданном крутящем моменте, в комбинации с 4 мм сменным жалом Wiha Torque.

Особенности: Click Control - встроенный счетчик регистрирует каждое использование. Сигнал калибровки после каждых 5000 использований (стандартная ориентировочная величина / с возможностью сброса). Большой цифровой дисплей для простой, бесступенчатой настройки значения крутящего момента. Простое переключение единиц измерения - Нм \leftrightarrow in.lbs / Нсм \leftrightarrow in.oz. Существует возможность индивидуализации при заказе - информация на mytorque.wiha.com.

Возможность индивидуализации: Изделия можно индивидуально оформлять с помощью конфигуратора mytorque.wiha.com. (Произвольное оформление: два текстовых поля, поле для графического изображения, сигнал калибровки, единица измерения крутящего момента)

№ заказа	Нм		±6%	⊙	⊞	⊞	⊞
36886	40-150 Ncm	60-210 in.oz	6%	4	134	34	1
36887	0,8-3,0	7-26 in.lbs	6%	4	134	34	1
36888	1,0-6,0	9-50 in.lbs	6%	4	134	40	1



Возможность настройки без отдельного инструмента



Большой цифровой дисплей с цифровым индикатором предотвращает ошибки при считывании. Возможность переключения единиц измерения (Нм \leftrightarrow in.lb) / Нсм \leftrightarrow in.oz)

Точность срабатывания $\pm 6\%$ от установленного значения шкалы



Контроль средств измерения – QS Controlled

Функция подсчета ClickControl регистрирует каждое использование и оптимизирует контроль средств измерения



Сигнал калибровки после 5000 использований для абсолютной надежности процесса контроля средств измерения. При заказе возможно индивидуальное задание циклов сигнала калибровки.



Индивидуализация
Лазерное нанесение индивидуальной, нестираемой клиентской информации (например, номера средства измерения, кода рабочего места, фирменного логотипа, ...)



Сервисные службы Wiha
Возможность перекалибровки силами сервисных служб Wiha

Wiha Динамометрическая отвертка.

TorqueVario-S со шкалой.



2852 Динамометрическая отвертка TorqueVario-S.
Настройка значения крутящего момента с помощью шкалы.
Автоматическое срабатывание.

Рукоятка: Плавная настройка крутящего момента установочным инструментом Torque-Setter (входит в комплект поставки).
Эргономичная многокомпонентная рукоятка, чрезвычайно удобная благодаря легкой и компактной конструкции.

Оптимально согласованный с диапазоном крутящего момента размер рукоятки. Щелчок при достижении установленного значения крутящего момента. Совместим со всеми жалами серии 2859. Нормы: EN ISO 6789, BS EN 26789, ASME B107.14M.

Точность: ±6%, с учетом национальных эталонов (отличающиеся допуски см. в таблице).

Применение: Для контролируемого закручивания при заданном крутящем моменте, в комбинации с 4 мм сменным жалом Wiha Torque.

Особенности: Поставка в практичной пластмассовой коробке.

Вкл. заводской протокол испытаний.

Указание: Держатель битов или жала не входят в комплект поставки.

Возможность индивидуализации: Изделия можно индивидуально оформлять с помощью конфигуратора mytorque.wiha.com.

(Произвольное оформление: текстовое поле, единица измерения крутящего момента)

№ заказа	Нм	±%	○	□	⊕	⊞
36849	0,04-0,46*	10%	4	127	23	1
26888	0,1-0,6	10%	4	127	23	1
36850	0,1-0,6	6%	4	127	23	1
26461	0,4-1,0	6%	4	127	23	1
26462	0,8-2,0	6%	4	131	30	1
26463	1,0-5,0	6%	4	138	36	1
26464	2,0-8,0	6%	4	142	41	1

* Точность в диапазоне 0,1-0,46 Нм



285-900 Torque-Setter. Установочный инструмент для настраиваемых динамометрических отверток.
Входит в комплект поставки динамометрических отверток.

Жало: Восьмигранный профиль, полностью закаленный, оцинкованный.

Дополнение: Входит в комплект поставки динамометрических отверток.

№ заказа	□	⊕	⊞
26864	150	80	1

Наборы TorqueVario-S.



2852 S10 Набор динамометрических отверток TorqueVario-S, 13 предметов. Настройка значения крутящего момента с помощью шкалы.

С универсальным держателем битов и 10 битами Standard Phillips/Pozidriv/TORX®/шестигранник.

Рукоятка: Модель 1,0-5,0 Нм. Плавная настройка крутящего момента установочным инструментом Torque-Setter (входит в комплект поставки). Эргономичная многокомпонентная рукоятка, чрезвычайно удобная благодаря легкой и компактной конструкции. Щелчок при достижении установленного значения крутящего момента.

Нормы: EN ISO 6789, BS EN 26789, ASME B107.14M.

Точность: ±6%, с учетом национальных эталонов.

Применение: Для контролируемого закручивания при заданном крутящем моменте.

№ заказа	Серия	⊞
26893	2852 S10	1
	2852	TorqueVario-S, модель 1,0-5,0 Нм
	2859	Универсальный держатель битов Torque
	285-900	Torque-Setter
⊕	7011 Z	PH1x25 PH2x25
⊞	7012 Z	PZ1x25 PZ2x25
⊗	7015 Z	T10x25 T15x25 T20x25 T25x25
⊙	7013 Z	3,0x25 4,0x25



2852 S10-01 Набор динамометрических отверток TorqueVario-S, 13 предметов. Настройка значения крутящего момента с помощью шкалы. С универсальным держателем битов и 10 битами TORX®/ TORX PLUS® Standard, специально для неперетачиваемых режущих пластин.

№ заказа	Серия	⊞
34614	2852 S10-01	1
	2852	TorqueVario-S, модель 1,0-5,0 Нм
	2859	Универсальный держатель битов Torque
	285-900	Torque-Setter
⊗	7015 Z	T7x25 T8x25 T9x25 T10x25 T15x25
⊙	7016 Z	7IPx25 8IPx25 9IPx25 10IPx25 15IPx25

TorqueFix и easyTorque.

2850 Динамометрическая отвертка TorqueFix.
Предварительно установленный крутящий момент.
Автоматическое срабатывание.

- Рукоятка: Эргономичная многокомпонентная рукоятка, чрезвычайно удобная благодаря легкой и компактной конструкции. Оптимально согласованный с диапазоном крутящего момента размер рукоятки. Щелчок при достижении установленного значения крутящего момента. Совместим со всеми жалами серии 2859.
- Нормы: EN ISO 6789, BS EN 26789, ASME B107.14M.
- Точность: $\pm 6\%$, с учетом национальных эталонов.
- Применение: Для контролируемого закручивания при заданном крутящем моменте, в комбинации с 4 мм сменным жалом Wiha Torque.
- Особенности: Поставка в практичной пластмассовой коробке с заводским протоколом испытаний.
- Указание: Указанные внизу изделия имеются на складе. Другие изделия с предварительно настроенными заказными значениями крутящего момента между 0,15 и 8 Нм можно получить по запросу. Держатель битов или жала не входят в комплект поставки.
- Возможность индивидуализации: Изделия можно индивидуально оформлять с помощью конфигуратора mytorque.wiha.com.

№ заказа	Нм	±%	⊙	↔	↕	⎓
26925	0,4	6%	4	112	23	1
26127	0,5	6%	4	112	23	1
26047	0,6	6%	4	112	23	1
26327	0,8	6%	4	112	23	1
26048	0,9	6%	4	112	23	1
26133	1,1	6%	4	119	30	1
26049	1,2	6%	4	119	30	1
26901	1,5	6%	4	119	30	1
26051	2,0	6%	4	119	30	1
26128	2,5	6%	4	119	30	1
26052	3,0	6%	4	126	36	1
26129	3,8	6%	4	126	36	1
26053	5,0	6%	4	132	41	1
26130	5,5	6%	4	132	41	1
34533	6,0	6%	4	132	41	1
26131	7,2	6%	4	132	41	1

2850 S2 Набор кабельных ключей Torque для круглых штекерных разъемов. Для динамометрической отвертки Wiha.

- Рукоятка: Динамометрическая отвертка TorqueFix. Эргономичная многокомпонентная рукоятка, чрезвычайно удобная благодаря легкой и компактной конструкции.
- Материал: Прочный, армированный стекловолокном пластик соединяет шестигранную вставку из высококачественной стали со стрижнем жала из хром-ванадий-молибденовой стали.
- Применение: Для контролируемого резьбового соединения круглых штекерных разъемов с предписанным крутящим моментом, с шестигранником под гаечный ключ.

№ заказа	Нм	⊙	mm	↔	↕	⎓	
36846	0,4	9	230	78	112	23	1
36847	0,6	13	230	78	112	23	1
36848	1,5	22	240	90	119	30	1

easyTorque с жалом.

292 Динамометрическая отвертка easyTorque.
С настроенным на заводе крутящим моментом.

- Рукоятка: Удобная многокомпонентная рукоятка обеспечивает оптимальную передачу усилия. Щелчок при достижении установленного значения крутящего момента. Быстрая идентификация благодаря маркировке на конце рукоятки. Неограниченный момент откручивания. Нечувствительная по отношению к промышленным смазочным материалам механика. Совместим со всеми жалами серии 2859.
- Точность: $\pm 10\%$
- Применение: Для контролируемого закручивания при заданном крутящем моменте, в комбинации с 4 мм сменным жалом Wiha Torque.
- Указание: Держатель битов или жала не входят в комплект поставки.

№ заказа	Нм	±%	⊙	↔	↕	⎓
36229	0,5	10%	4	130	34	1
36230	0,6	10%	4	130	34	1
36240	0,9	10%	4	130	34	1
36231	1,1	10%	4	130	34	1
36233	1,2	10%	4	130	34	1
36234	1,4	10%	4	130	34	1
36235	2,0	10%	4	130	34	1
36236	2,5	10%	4	130	34	1
36237	3,0	10%	4	130	34	1
36238	3,8	10%	4	130	34	1
36320	4,0	10%	4	130	34	1
36321	4,5	10%	4	130	34	1
36239	5,0	10%	4	130	34	1

Wiha Динамометрическая отвертка.

Сменные жала Torque.



2859 Сменное шлицевое жало Torque. Для динамометрической отвертки Wiha.

Жало: Высококачественная хром-ванадий-молибденовая сталь, полная закалка, матовое хромирование. Наконечник Wiha ChromTop гарантирует максимальное соответствие размерности. Цветовая кодировка серая.

Нормы: Наконечник жала DIN ISO 2380.

Применение: Для контролируемого закручивания при заданном крутящем моменте.

№ заказа	⌀	⌀	⌀	↔	↔	max. Nm	↔
26227	0,25	1,5	4	175	42	0,15	10
26228	0,4	2,0	4	175	42	0,4	10
26151	0,4	2,5	4	175	42	0,4	10
26277	0,5	3,0	4	175	42	0,6	10
26278	0,6	3,5	4	175	42	1,1	10
26279	0,8	4,0	4	175	42	2,5	10



2859 Сменное жало Torque Phillips. Для динамометрической отвертки Wiha.

Жало: Высококачественная хром-ванадий-молибденовая сталь, полная закалка, матовое хромирование. Наконечник Wiha ChromTop гарантирует максимальное соответствие размерности. Цветовая кодировка темно-синяя.

Нормы: Наконечник жала DIN ISO 8764-1.

Применение: Для контролируемого закручивания при заданном крутящем моменте.

№ заказа	⊕	⌀	↔	↔	max. Nm	↔
26199	PH000	4	175	42	0,4	10
26196	PH00	4	175	42	0,4	10
26197	PH0	4	175	42	0,9	10
26058	PH1	4	175	42	3,8	10
27079	PH2	4	175	42	5,5	10



2859 Кабельный ключ Torque для круглых штекерных разъемов. Для динамометрической отвертки Wiha.

Материал: Прочный, армированный стекловолокном пластик соединяет шестигранную вставку из высококачественной стали со стрежнем жала из хром-ванадий-молибденовой стали.

Применение: Для контролируемого резьбового соединения круглых штекерных разъемов с предписанным крутящим моментом, с шестигранником под гаечный ключ.

№ заказа	⌀	⌀	↔	↔	max. Nm	↔
36414	8	4	78	218	1	10
36415	9	4	78	218	1	10
38004	11	4	78	218	1,5	10
36413	1/2"	4	78	218	1,5	10
36416	12	4	78	218	1,5	10
36417	13	4	78	218	1,5	10
36418	14	4	78	218	1,5	10
36419	17	4	78	218	1,5	10
36421	18	4	78	218	1,5	5
36553	19	4	78	218	1,5	5
36422	22	4	90	233	2	5
36423	24	4	90	233	2	5

Сменные жала Torque.



2859 Сменное жало Torque Pozidriv. Для динамометрической отвертки Wiha.

Жало: Высококачественная хром-ванадий-молибденовая сталь, полная закалка, матовое хромирование. Наконечник Wiha ChromTop гарантирует максимальное соответствие размерности. Цветовая кодировка голубая.

Нормы: Наконечник жала DIN ISO 8764-1.

Применение: Для контролируемого закручивания при заданном крутящем моменте.

№ заказа	⊕	⌀	↔	↔	max. Nm	↔
26198	PZ0	4	175	42	0,9	10
26148	PZ1	4	175	42	3,8	10
26889	PZ2	4	175	42	5,5	10



2859 Сменное жало с шестигранником Torque. Для динамометрической отвертки Wiha.

Жало: Высококачественная хром-ванадий-молибденовая сталь, полная закалка, матовое хромирование. Наконечник Wiha ChromTop гарантирует максимальное соответствие размерности. Цветовая кодировка красная.

Применение: Для контролируемого закручивания при заданном крутящем моменте.

№ заказа	⊙	⌀	↔	↔	max. Nm	↔
26544	1,3	4	175	42	0,4	10
26200	1,5	4	175	42	0,9	10
26060	2,0	4	175	42	1,8	10
26061	2,5	4	175	42	3,8	10
26062	3,0	4	175	42	5,5	10
26063	4,0	4	175	42	8,0	10



2859 Сменное жало с шестигранником со сферической головкой Torque. Для динамометрической отвертки Wiha.

Жало: Высококачественная хром-ванадий-молибденовая сталь, полная закалка, матовое хромирование. Наконечник Wiha ChromTop гарантирует максимальное соответствие размерности. Цветовая кодировка красная.

Применение: Для контролируемого закручивания при заданном крутящем моменте.

Особенности: Сферическая головка позволяет закручивать под углом до 25°.

№ заказа	⊙	⌀	↔	↔	max. Nm	↔
26221	1,5	4	175	42	0,4	10
26222	2,0	4	175	42	0,9	10
26223	2,5	4	175	42	2,0	10
26224	3,0	4	175	42	3,8	10
26225	4,0	4	175	42	8,0	10

Сменные жала Torque.

**2859** Сменное жало Torque TORX®.
Для динамометрической отвертки Wiha.

Жало: Высококачественная хром-ванадий-молибденовая сталь, полная закалка, матовое хромирование. Наконечник Wiha ChromTop гарантирует максимальное соответствие размерности. Цветовая кодировка темно-зеленая.

Применение: Для контролируемого закручивания при заданном крутящем моменте.

Особенности: Очень тонкий диаметр жала для труднодоступных винтов.

№ заказа	●	●	→	→	max. Nm	→
30852	T4	4	175	42	0,25	10
26158	T5	4	175	42	0,4	10
26064	T6	4	175	42	0,6	10
26065	T7	4	175	42	0,9	10
26066	T8	4	175	42	1,3	10
26059	T9	4	175	42	2,5	10
26067	T10	4	175	42	3,7	10
26068	T15	4	175	42	5,5	10
26069	T20	4	175	42	8,0	10
26070	T25	4	175	42	8,0	10

Сменные жала Torque.

**2859** Сменное жало Torque TORX PLUS®.
Для динамометрической отвертки Wiha.

Жало: Высококачественная хром-ванадий-молибденовая сталь, полная закалка, матовое хромирование. Наконечник Wiha ChromTop гарантирует максимальное соответствие размерности. Цветовая кодировка салатная.

Применение: Для контролируемого закручивания при заданном крутящем моменте.

Особенности: Очень тонкий диаметр жала для труднодоступных винтов.

№ заказа	●	●	→	→	max. Nm	→
26159	5IP	4	175	42	0,5	10
26071	6IP	4	175	42	0,8	10
26152	7IP	4	175	42	1,3	10
26072	8IP	4	175	42	2,0	10
26154	9IP	4	175	42	3,0	10
26155	10IP	4	175	42	4,5	10
26073	15IP	4	175	42	6,6	10
26156	20IP	4	175	42	8,0	10
26157	25IP	4	175	42	8,0	10

**2859** Сменное жало Torque TORX® MagicSpring.
Для динамометрической отвертки Wiha.

Удерживающая пружина крепко удерживает винты TORX®.

Жало: Высококачественная хром-ванадий-молибденовая сталь, полная закалка, матовое хромирование. Наконечник Wiha ChromTop гарантирует максимальное соответствие размерности. Цветовая кодировка темно-зеленая.

Применение: Для контролируемого закручивания при заданном крутящем моменте.

Особенности: Очень тонкий диаметр жала для труднодоступных винтов.

№ заказа	●	●	→	→	max. Nm	→
27818	T6	4	175	42	0,6	10
27812	T7	4	175	42	0,9	10
27813	T8	4	175	42	1,3	10
27814	T9	4	175	42	2,5	10
27815	T10	4	175	42	3,8	10
27816	T15	4	175	42	5,5	10
27817	T20	4	175	42	8,0	10
29467	T25	4	175	42	8,0	10

**2859** Сменное жало Torque TORX PLUS® MagicSpring.
Для динамометрической отвертки Wiha.

Удерживающая пружина крепко удерживает винты TORX PLUS®.

Жало: Высококачественная хром-ванадий-молибденовая сталь, полная закалка, матовое хромирование. Наконечник Wiha ChromTop гарантирует максимальное соответствие размерности. Цветовая кодировка салатная.

Применение: Для контролируемого закручивания при заданном крутящем моменте.

Особенности: Очень тонкий диаметр жала для труднодоступных винтов.

№ заказа	●	●	→	→	max. Nm	→
29553	6IP	4	175	42	0,8	10
29554	7IP	4	175	42	1,3	10
29555	8IP	4	175	42	2,0	10
29556	9IP	4	175	42	3,0	10
29557	10IP	4	175	42	4,5	10
29558	15IP	4	175	42	6,6	10
29559	20IP	4	175	42	8,0	10
29560	25IP	4	175	42	8,0	10

**2859** Универсальный держатель битов Torque.
Для динамометрической отвертки Wiha.

Крепление битов С 6,3 и Е 6,3 (1/4").

Жало: Высококачественная хром-ванадий-молибденовая сталь, полная закалка, матовое хромирование.

Втулка: Из нержавеющей стали, с черной пластмассовой оболочкой.

Применение: Для контролируемого закручивания при заданном крутящем моменте.

№ заказа	○	●	→	→	→
27526	1/4	4	162	11	10

**2859** Переходное жало Torque.

Для динамометрической отвертки Wiha.

Крепление торцевых ключей с внутренним четырехгранником 1/4".

Жало: Высококачественная хром-ванадий-молибденовая сталь, полная закалка, матовое хромирование.

Головка: Блестящее никелирование, подпружиненный шар.

Применение: Для контролируемого закручивания при заданном крутящем моменте.

№ заказа	○	●	→	→	→
26229	1/4	4	155		10

Динамометрическая отвертка Wiha VDE.

Точность и повторяемость.



product
design
award

2011



Focus Open
Silver 2011

slimTECHNOLOGY



TorqueVario-S VDE полностью сертифицированная VDE динамометрическая система.

Контролируемую затяжку винтов и одновременную безопасность при работе с электрооборудованием обеспечивают инструменты TorqueVario-S VDE с интегрированной шкалой в комбинации с держателем битов VDE slimTorque и slimBits.

Три компонента (рукоятка, держатель битов, биты) гарантируют защиту до 1000 В переменного тока / 1500 В постоянного тока. Серия TorqueVario-S VDE охватывает своими тремя моделями и новой серией Torque TR с диапазон крутящих моментов от 0,6 Нм до 12 Нм.



slimTECHNOLOGY:
уменьшение диаметра бита до 33% в критической рабочей области позволяет без труда достичь расположенных глубоко винтовых/пружинных элементов.



В случае прошедших типовые испытания переключающих устройств всеми производителями жестко предписывается момент затяжки.



Динамометрическая отвертка Wiha VDE.

- Хорошо слышимый и ощутимый щелчок при достижении крутящего момента
- Точность срабатывания $\pm 6\%$ от установленного значения шкалы
- Поставка с заводским протоколом испытаний, учитывающим национальные эталоны
- Безопасность при работе с деталями, находящимися под напряжением до 1000 В переменного тока и 1500 В постоянного тока
- Отвечает требованиям точности EN ISO 6789, BS EN 26789, ASME B107.14M



Держатель битов Wiha slim Torque VDE.

- Абсолютная безопасность даже в случае неисправности: отсутствие металлического контакта между держателем битов и стержнем жала



При работе с инструментами VDE соблюдайте национальные правила техники безопасности и предотвращения несчастных случаев!



TorqueVario-S VDE. Держатель битов slimTorque VDE.

Со шкалой



1000 V
IEC 60900:2012

2872 Динамометрическая отвертка TorqueVario-S VDE.

Защитная изоляция для 1000 В переменного тока, знак GS. Настройка значения крутящего момента с помощью шкалы, автоматическое срабатывание.

Рукоятка: Плавная настройка крутящего момента установочным инструментом Torque-Setter (входит в комплект поставки). Эргономичная многокомпонентная рукоятка, защитная изоляция для 1000 В переменного тока, знак GS. Оптимально согласованный с диапазоном крутящего момента размер рукоятки. Щелчок при достижении установленного значения крутящего момента. Совместим со всеми жалами серии 2831 в сочетании с держателем битов 2879.

Нормы: Изготовление в соответствии с IEC 60900:2012, EN ISO 6789, BS EN 26789, ASME B107.14M.

Точность: ±6%, с учетом национальных эталонов. Держатель битов slimTorque VDE (входит в комплект поставки) для 6 мм slimBits.

Применение: Для контролируемого закручивания находящихся под напряжением до 1000 В переменного тока деталей. Следует использовать только в сочетании с держателем битов slimTorque VDE для slimBits 6 мм.

Особенности: Поставка в практичной пластмассовой коробке с заводским протоколом испытаний.

Возможность индивидуализации: Изделия можно индивидуально оформлять с помощью конфигуратора mytorque.wiha.com. (Произвольное оформление: текстовое поле, единица измерения крутящего момента)

№ заказа	Нм	±%	⊙	↔	⚡	📄
26625	0,6-2,0	6%	3,8	131	30	1
26626	1,0-5,0	6%	3,8	138	36	1
26627	2,0-8,0	6%	3,8	142	41	1



1000 V
IEC 60900:2012

2879 Держатель битов slimTorque VDE для 6 мм slimBits.

Защитная изоляция для 1000 В переменного тока, знак GS. Только для динамометрической отвертки Wiha VDE.

Жало: Высококачественная хром-ванадий-молибденовая сталь, полная закалка, воронение. Нанесенная непосредственно на жало защитная изоляция.

Нормы: Изготовление в соответствии с IEC 60900:2012.

Крепление бита: Изолированный металлический держатель битов ClicFix надежно фиксирует все slimBits. Только для 6 мм slimBits.

Применение: Для использования 6 мм Wiha slimBits с динамометрическими отвертками Wiha VDE.

Внимание: Не использовать для битов формы С 6,3 и Е 6,3.

№ заказа	⊙	⚡	↔	⚡	📄
35870	6	3,8	170	13	5

Стартовый набор slimTorque. Torque-Setter.

Со шкалой



1000 V
IEC 60900:2012

НОВИНКА

2872 S3

Стартовый набор slimTorque, 5 предметов. Настройка значения крутящего момента с помощью шкалы. С держателем битов slimTorque VDE для 6 мм slimBits.

Рукоятка: Динамометрическая рукоятка VDE 1,0 - 5,0 Нм, плавная настройка крутящего момента установочным инструментом Torque-Setter (входит в комплект поставки).

Крепление бита: Изолированный металлический держатель битов ClicFix надежно фиксирует все slimBits. Только для 6 мм slimBits.

Биты: Нанесенная непосредственно на бит защитная изоляция, полностью интегрированная в бит в передней части. Прошедшая поштучные испытания защитная изоляция для 1000 В переменного тока, знак VDE и GS.

Применение: Для контролируемого закручивания находящихся под напряжением деталей до 1000 В переменного тока.

Особенности: 100% безопасность за счет закручивания тем крутящим моментом, который указал производитель блоков управления, прошедших типовые испытания, согласно EN 60439-1.

№ заказа	Серия	📄
38074	2872 S3	1
	2872	TorqueVario-S VDE, модель 1,0-5,0 Нм
	2879	Держатель битов slimTorque VDE для 6 мм slimBits
	285-900	Torque-Setter
⚡	2831-14	SL/PZ1x75 SL/PZ2x75

285-900 Torque-Setter.

Установочный инструмент для настраиваемых динамометрических отверток.

Входит в комплект поставки динамометрических отверток.

Жало: Восьмигранный профиль, полностью закаленный, оцинкованный.

Дополнение: Входит в комплект поставки динамометрических отверток.

№ заказа	↔	↔	📄
26864	150	80	1

Wiha VDE Динамометрическая отвертка.

Биты slim.



2831-10 SoftFinish electric slimBit, шлиц.
Прошедшая поштучные испытания защитная изоляция для 1000 В переменного тока, знак VDE и GS.

Нормы: Изготовление в соответствии с IEC 60900:2012.
Материал: Высококачественная хромованадиевая сталь, полная закалка, воронение. Нанесенная непосредственно на бит защитная изоляция, полностью интегрированная в бит в передней части, начиная с размера 4,0.

Применение: Для работ с находящимися под напряжением деталями до 1000 В переменного тока.

Особенности: Благодаря интегрированной защитной изоляции можно добраться к расположенным глубоко винтовым и пружинным элементам и работать с ними. Тонкая форма бита позволяет без проблем добраться к винтам под защитой пальцев и тыльной стороной кисти.

Внимание: 6 мм slimBits необходимо использовать только в держателе битов slimVario и держателе битов slimTorque VDE (динамометрическая система VDE).

№ заказа	⊕	↔	⊖	⦿	max. Nm	🔌
34578	2,5	75	0,4	6,0	0,4	Не версия slim 1
34579	3,0	75	0,5	6,0	0,6	Не версия slim 1
34580	4,0	75	0,8	6,0	2,5	1
34581	5,5	75	1,0	6,0	5,5	1
34582	6,5	75	1,2	6,0	5,5	1



2831-11 SoftFinish electric slimBit, Phillips.
Прошедшая поштучные испытания защитная изоляция для 1000 В переменного тока, знак VDE и GS.

Нормы: 6 мм slimBits необходимо использовать только в держателе битов slimVario и держателе битов slimTorque VDE (динамометрическая система VDE).

№ заказа	⊕	↔	⦿	max. Nm	🔌
34583	PH1	75	6,0	3,8	1
34584	PH2	75	6,0	5,5	1



2831-12 SoftFinish electric slimBit, Pozidriv.
Прошедшая поштучные испытания защитная изоляция для 1000 В переменного тока, знак VDE и GS.

Нормы: 6 мм slimBits необходимо использовать только в держателе битов slimVario и держателе битов slimTorque VDE (динамометрическая система VDE).

№ заказа	⊕	↔	⦿	max. Nm	🔌
34585	PZ1	75	6,0	3,8	1
34586	PZ2	75	6,0	5,5	1

Биты slim.



2831-13 SoftFinish electric slimBit, Xeno, для зажимных винтов „плюс“ и „минус“ (шлиц/Phillips).

Прошедшая поштучные испытания защитная изоляция для 1000 В переменного тока, знак VDE и GS.

Нормы: 6 мм slimBits необходимо использовать только в держателе битов slimVario и держателе битов slimTorque VDE (динамометрическая система VDE).

№ заказа	⊕	↔	⦿	max. Nm	🔌
34587	SL/PH1	75	6,0	3,8	1
34588	SL/PH2	75	6,0	5,5	1



2831-14 SoftFinish electric slimBit, для зажимных винтов „плюс“ и „минус“ (шлиц/Pozidriv).

Прошедшая поштучные испытания защитная изоляция для 1000 В переменного тока, знак VDE и GS.

Нормы: 6 мм slimBits необходимо использовать только в держателе битов slimVario и держателе битов slimTorque VDE (динамометрическая система VDE).

№ заказа	⊕	↔	⦿	max. Nm	🔌
34589	SL/PZ1	75	6,0	3,8	1
34590	SL/PZ2	75	6,0	5,5	1



2831-15 SoftFinish electric slimBit, TORX®.

Прошедшая поштучные испытания защитная изоляция для 1000 В переменного тока, знак VDE и GS.

Нормы: 6 мм slimBits необходимо использовать только в держателе битов slimVario и держателе битов slimTorque VDE (динамометрическая система VDE).

№ заказа	⦿	↔	⦿	max. Nm	🔌
35506	T8	75	6,0	1,3	Не версия slim 1
35507	T10	75	6,0	3,8	Не версия slim 1
35508	T15	75	6,0	5,0	1
35509	T20	75	6,0	5,5	1
36071	T25	75	6,0	5,5	1



При работе с инструментами VDE соблюдайте национальные правила техники безопасности и предотвращения несчастных случаев!



Биты slim.



2831-17 SoftFinish electric slimBit, четырехгранник (Robertson).
Прошедшая поштучные испытания защитная изоляция для 1000 В переменного тока, знак VDE и GS.

Нормы: Изготовление в соответствии с IEC 60900:2012.
Материал: Высококачественная хромованадиевая сталь, полная закалка, воронение. Нанесенная непосредственно на бит защитная изоляция, полностью интегрированная в бит в передней части.
Применение: Для работ с находящимися под напряжением деталями до 1000 В переменного тока.
Особенности: Благодаря интегрированной защитной изоляции можно добраться к расположенным глубоко винтовым и пружинным элементам и работать с ними. Тонкая форма бита позволяет без проблем добраться к винтам под защитой пальцев и тыльной стороной кисти.

Внимание: 6 мм slimBits необходимо использовать только в держателе битов slimVario и держателе битов slimTorque VDE (динамометрическая система VDE).

№ заказа					max. Nm	
35510	Robertson 1	2,3	75	6,0	5,5	1
35511	Robertson 2	2,8	75	6,0	5,5	1



НОВИНКА
2831-18 SoftFinish electric slimBit, шестигранник.
Прошедшая поштучные испытания защитная изоляция для 1000 В переменного тока, знак VDE и GS.

Нормы: Изготовление в соответствии с IEC 60900:2012.
Материал: Высококачественная хромованадиевая сталь, полная закалка, воронение. Нанесенная непосредственно на бит защитная изоляция, полностью интегрированная в бит в передней части, начиная с размера ключа 2,5.
Применение: Для работ с находящимися под напряжением деталями до 1000 В переменного тока.
Особенности: Благодаря интегрированной защитной изоляции можно добраться к расположенным глубоко винтам и работать с ними. Тонкая форма бита позволяет без проблем добраться к винтам под защитой пальцев и тыльной стороной кисти.

Внимание: 6 мм slimBits необходимо использовать только в держателе битов slimVario и держателе битов slimTorque VDE (динамометрическая система VDE).

№ заказа					max. Nm	
37222	1,5	75	6,0	0,9	Не версия slim	1
37223	2	75	6,0	1,8	Не версия slim	1
37224	2,5	75	6,0	3,8		1
37147	3	75	6,0	5,5		1
37225	4	75	6,0	5,5		1
37226	5	75	6,0	5,5		1
37227	6	75	6,0	5,5		1

slimTorque Kit.



2879 B7 Набор slimTorque, 7 предметов.
С держателем битов slimTorque VDE для 6 мм slimBits.

Крепление бита: Изолированный металлический держатель битов ClicFix надежно фиксирует все slimBits. Только для 6 мм slimBits.
Биты: Нанесенная непосредственно на бит защитная изоляция, полностью интегрированная в бит в передней части. Изолированный металлический держатель битов ClicFix надежно фиксирует все slimBits. Только для 6 мм slimBits.
Применение: Набор для знакомства с технологией Wiha slimTECHNOLOGY, для имеющихся динамометрических отверток TorqueVario-S VDE.
Особенности: Прошедшая поштучные испытания защитная изоляция для 1000 В переменного тока, знак VDE и GS.

№ заказа	Серия	
36079	2879 B7	1
	2879	1xДержатель битов slimTorque VDE для 6 мм slimBits
	⓪ 2831-10	1x4,0 1x5,5
	⊕ 2831-11	1xPH1 1xPH2
	⊕ 2831-12	1xPZ1 1xPZ2



Wiha VDE Динамометрическая отвертка.

Наборы Wiha slimTorque VDE.



1000 V
IEC 60900:2012

2872 T9 Стартовый набор slimTorque, 9 предметов.

Настройка значения крутящего момента с помощью шкалы.
С держателем битов slimTorque VDE для 6 мм slimBits.

Рукоятка: Динамометрическая рукоятка VDE 1,0 - 5,0 Нм, плавная настройка крутящего момента установочным инструментом Torque-Setter (входит в комплект поставки).

Крепление бита: Изолированный металлический держатель битов ClicFix надежно фиксирует все slimBits. Только для 6 мм slimBits.

Биты: Напыленная непосредственно на бит защитная изоляция, полностью интегрированная в бит в передней части. Прошедшая поштучные испытания защитная изоляция для 1000 В переменного тока, знак VDE и GS.

Применение: Для контролируемого закручивания находящихся под напряжением деталей до 1000 В переменного тока.

Особенности: 100% безопасность за счет закручивания тем крутящим моментом, который указал производитель блоков управления, прошедших типовые испытания, согласно EN 60439-1. Легкий доступ к расположенным глубоко винтовым зажимам. Наглядно расположены в высококачественной и прочной сумке.

№ заказа	Серия	
36080	2872 T9	1
	2872	1xTorqueVario-S VDE, модель 1,0-5,0 Нм
	2879	1xДержатель битов slimTorque VDE для 6 мм slimBits
	285-900	1xTorque-Setter
	⓪ 2831-10	1x4,0 1x5,5
	⊕ 2831-11	1xPH1 1xPH2
	⊕ 2831-12	1xPZ1 1xPZ2

Наборы Wiha slimTorque VDE.



1000 V
IEC 60900:2012

2872 T18 Стартовый набор slimTorque, 18 предметов.

Настройка значения крутящего момента с помощью шкалы.
С держателем битов slimTorque VDE для 6 мм slimBits.

Рукоятка: Динамометрическая рукоятка VDE 1,0 - 5,0 Нм, плавная настройка крутящего момента установочным инструментом Torque-Setter (входит в комплект поставки).

Крепление бита: Изолированный металлический держатель битов ClicFix надежно фиксирует все slimBits. Только для 6 мм slimBits.

Биты: Напыленная непосредственно на бит защитная изоляция, полностью интегрированная в бит в передней части. Прошедшая поштучные испытания защитная изоляция для 1000 В переменного тока, знак VDE и GS.

Применение: Для контролируемого закручивания находящихся под напряжением деталей до 1000 В переменного тока.

Особенности: 100% безопасность за счет закручивания тем крутящим моментом, который указал производитель блоков управления, прошедших типовые испытания, согласно EN 60439-1. Легкий доступ к расположенным глубоко винтовым зажимам. Наглядно расположены в высококачественной и прочной сумке.

№ заказа	Серия	
36791	2872 T18	1
	2872	1xTorqueVario-S VDE, модель 1,0-5,0 Нм
	2879	1xДержатель битов slimTorque VDE для 6 мм slimBits
	285-900	1xTorque-Setter
	⓪ 2831-10	1x3,0 2x4,0 2x5,5 1x6,5
	⊕ 2831-12	1xPZ1 2xPZ2
	⊕ 2831-14	1xSL/PZ1 1xSL/PZ2
	⊕ 2831-15	1xT10 1xT15 1xT20 1xT25





При работе с инструментами VDE соблюдайте национальные правила техники безопасности и предотвращения несчастных случаев!



Набор slim Selection.



2872 T10

Набор slim Selection, 10 предметов.

Полный набор VDE с динамометрической отверткой, держателем битов и slimBits.

Шлиц/ Phillips/ Pozidriv.

Рукоятка: Динамометрическая рукоятка VDE, 1,0 - 5,0 Нм, плавная регулировка. Держатель битов с многокомпонентной рукояткой SoftFinish electric.

Крепление бита:

Изолированный металлический держатель битов ClicFix надежно фиксирует все slimBits. Только для 6 мм slimBits.

Биты: Нанесенная непосредственно на бит защитная изоляция, полностью интегрированная в бит в передней части. Прошедшая поштучные испытания защитная изоляция для 1000 В переменного тока, знак VDE и GS.

Применение: Для контролируемого закручивания находящихся под напряжением деталей до 1000 В переменного тока.

Особенности: 100% безопасность за счет закручивания тем крутящим моментом, который указал производитель блоков управления, прошедших типовые испытания, согласно EN 60439-1. Легкий доступ к расположенным глубоко винтовым зажимам. Наглядно расположены в высококачественной и прочной сумке.

№ заказа	Серия	
36078	2872 T10	1
	2872	1xTorqueVario-S VDE, модель 1,0-5,0 Нм
	2831-00	1xДержатель битов SoftFinish electric slimVario с рукояткой и ClicFix, 6,0 мм
	2879	1xДержатель битов slimTorque VDE для 6 мм slimBits
	285-900	1xTorque-Setter
	⓪ 2831-10	1x4,0 1x5,5
	⊕ 2831-11	1xPH1 1xPH2
	⊗ 2831-12	1xPZ1 1xPZ2

Набор slim Selection.



НОВИНКА

2872 T11

Набор slim Selection, 11 предметов.

Полный набор VDE с динамометрической отверткой, держателем битов и slimBits.

Рукоятка: Динамометрическая рукоятка VDE, 1,0 - 5,0 Нм, плавная регулировка. Держатель битов с многокомпонентной рукояткой SoftFinish electric.

Крепление бита:

Изолированный металлический держатель битов ClicFix надежно фиксирует все slimBits. Только для 6 мм slimBits.

Биты: Нанесенная непосредственно на бит защитная изоляция, полностью интегрированная в бит в передней части. Прошедшая поштучные испытания защитная изоляция для 1000 В переменного тока, знак VDE и GS.

Применение: Для контролируемого закручивания находящихся под напряжением деталей до 1000 В переменного тока.

Особенности: 100% безопасность за счет закручивания тем крутящим моментом, который указал производитель блоков управления, прошедших типовые испытания, согласно EN 60439-1. Легкий доступ к расположенным глубоко винтовым зажимам. Наглядно расположены в высококачественной и прочной сумке.

№ заказа	Серия	
37094	2872 T11	1
	2872	1xTorqueVario-S VDE, модель 1,0-5,0 Нм
	2831-00	1xДержатель битов SoftFinish electric slimVario с рукояткой и ClicFix, 6,0 мм
	2879	1xДержатель битов slimTorque VDE для 6 мм slimBits
	285-900	1xTorque-Setter
	⓪ 2831-10	1x4,0 1x5,5
	⊕ 2831-11	1xPH1 1xPH2
	⊗ 2831-12	1xPZ1 1xPZ2
	⊗ 2831-14	1xSL/PZ2

Программа динамометрических инструментов Wiha Torque ESD.



TorqueVario-S ESD со шкалой.

Со шкалой



2882

Динамометрическая отвертка TorqueVario-S ESD.

Настройка значения крутящего момента с помощью шкалы. Автоматическое срабатывание.

- Рукоятка: Плавная настройка крутящего момента установочным инструментом Torque-Setter (входит в комплект поставки). Эргономичная многокомпонентная рукоятка, из отводящей электростатический заряд пластмассы. Оптимально согласованный с диапазоном крутящего момента размер рукоятки. Щелчок при достижении установленного значения крутящего момента. Поверхностное сопротивление $10^6 - 10^9$ Ом. Совместим со всеми жалами серии 2889.
- Нормы: IEC 61340-5-1. EN ISO 6789, BS EN 26789, ASME B107.14M.
- Точность: $\pm 6\%$, с учетом национальных эталонов (отличающиеся допуски см. в таблице).
- Применение: Для контролируемого закручивания деталей, подверженных воздействию электростатического заряда, при заданном крутящем моменте, в комбинации с 4 мм сменным жалом Wiha Torque ESD.
- Особенности: Поставка в практичной пластмассовой коробке с заводским протоколом испытаний.
- Указание: Держатель битов или жала не входят в комплект поставки. Другие индивидуализированные и регулируемые изделия - по адресу mytorque.wiha.com или по запросу.

№ заказа	Нм	±%	⊙	↔	⬇	⬆
36851	0,04-0,46*	10%	4	127	23	1
26865	0,1-0,6	10%	4	127	23	1
36852	0,1-0,6	6%	4	127	23	1
26629	0,4-1,0	6%	4	127	23	1
26866	0,8-2,0	6%	4	131	30	1
30495	1,0-5,0	6%	4	138	36	1

* Точность в диапазоне 0,1-0,46 Нм

Wiha TorqueVario-S ESD с интегрированной шкалой.

Специально разработаны для использования при работе с электростатически чувствительными деталями и узлами, которые могут быть повреждены за счет электростатических полей или зарядов. Диссипативные рукоятки и оболочки жал с поверхностным сопротивлением $10^6 - 10^9$ Ом позволяют контролировать отводить электростатическую энергию.

В ассортименте имеются четыре исполнения для диапазона от 0,04 Нм до 5,0 Нм.



Программа динамометрических инструментов Wiha Torque ESD.

- Отводящая электростатические заряды (диссипативная) рукоятка, поверхностное сопротивление $10^6 - 10^9$ Ом
- Отвечает норме защиты от электростатического заряда IEC 61340-5-1
- Эргономичные рукоятки с соответствующими диапазонам крутящего момента размерами
- Рукоятки прошли поштучные испытания и помечены идентификационным номером
- Хорошо слышимый и ощутимый щелчок при достижении крутящего момента
- Отвечает требованиям точности EN ISO 6789, BS EN 26789, ASME B107.14M
- Точность срабатывания $\pm 6\%$ от установленного значения шкалы
- Поставка с заводским протоколом испытаний, учитывающим национальные эталоны



Указание по безопасности:

Отвертки Wiha ESD не имеют изоляции, поэтому не подходят для работы с находящимися под напряжением деталями.



Сменные жала Torque ESD.



2889 Сменное шлицевое жало Torque ESD.

Для динамометрической отвертки Wiha ESD.

Жало: Высококачественная хром-ванадий-молибденовая сталь, полная закалка, матовое хромирование. Наконечник Wiha ChromTop гарантирует максимальное соответствие размерности. Черная пластмассовая оболочка, отводящая электростатический заряд. Поверхностное сопротивление 10⁶ - 10⁹ Ом.

Нормы: IEC 61340-5-1, DIN ISO 2380.

Применение: Для контролируемого закручивания деталей, подверженных воздействию электростатического заряда, при заданном крутящем моменте.

№ заказа	Ø	⌀	⊘	↔	↔	max. Nm	📏
26869	0,25	1,5	4	175	42	0,15	10
26870	0,4	2,0	4	175	42	0,4	10
26871	0,5	3,0	4	175	42	0,6	10
26872	0,6	3,5	4	175	42	1,1	10
26873	0,8	4,0	4	175	42	2,5	10



2889 Сменное жало Torque ESD Phillips.

Для динамометрической отвертки Wiha ESD.

Жало: IEC 61340-5-1, DIN ISO 8764.

№ заказа	⊕	⊘	↔	↔	max. Nm	📏
26877	PH000	4	175	42	0,4	10
26876	PH00	4	175	42	0,4	10
26875	PH0	4	175	42	0,9	10
26878	PH1	4	175	42	3,8	10



2889 Сменное жало Torque ESD Pozidriv.

Для динамометрической отвертки Wiha ESD.

Жало: IEC 61340-5-1, DIN ISO 8764.

№ заказа	⊕	⊘	↔	↔	max. Nm	📏
26879	PZ0	4	175	42	0,9	10
26880	PZ1	4	175	42	3,8	10



2889 Сменное жало Torque ESD TORX®.

Для динамометрической отвертки Wiha ESD.

Жало: IEC 61340-5-1.

Применение: Очень тонкий диаметр жала для труднодоступных винтов.

№ заказа	⊗	⊘	↔	↔	max. Nm	📏
26881	T5	4	175	42	0,4	10
26882	T6	4	175	42	0,6	10
26868	T7	4	175	42	0,9	10
26883	T8	4	175	42	1,3	10
26884	T9	4	175	42	2,5	10
26885	T10	4	175	42	3,8	10

Держатель битов ESD и Torque-Setter. Комплект.



2889 Универсальный держатель битов Torque ESD.

Для динамометрической отвертки Wiha ESD. Крепление битов С 6,3 и Е 6,3 (1/4").

Жало: Высококачественная хром-ванадий-молибденовая сталь, полная закалка, матовое хромирование. Поверхностное сопротивление 10⁶ - 10⁹ Ом.

Втулка: Из нержавеющей стали,

ерная пластмассовая оболочка, отводящая электростатический заряд.

Применение: Для контролируемого закручивания деталей, подверженных воздействию электростатического заряда, при заданном крутящем моменте.

№ заказа	⊘	⊘	↔	↔	📏
27711	1/4	4	162	11	10



288-900 Torque-Setter ESD.

Установочный инструмент для настраиваемых динамометрических отверток ESD.

Входит в комплект поставки динамометрических отверток ESD.

Жало: Восьмигранный профиль, полностью закаленный, оцинкованный.

Рукоятка: Из отводящей электростатический заряд пластмассы.

Нормы: IEC 61340-5-1.

Дополнение: Входит в комплект поставки динамометрических отверток.

№ заказа	↔	↔	📏
27279	80	150	1



Со шкалой

2882 S10 Набор динамометрических отверток TorqueVario-S ESD, 13 предметов.

Настройка значения крутящего момента с помощью шкалы. С универсальным держателем битов и 10 битами Standard шлиц/Phillips/Pozidriv/TORX®.

Рукоятка: Модель 0,8-2,0 Нм. Плавная настройка крутящего момента установочным инструментом Torque-Setter (входит в комплект поставки). Эргономичная многокомпонентная рукоятка, из отводящей электростатический заряд пластмассы.

Нормы: IEC 61340-5-1.

EN ISO 6789, BS EN 26789, ASME B107.14M.

Точность: ±6%, с учетом национальных эталонов.

Применение: Для контролируемого закручивания деталей, подверженных воздействию электростатического заряда, при заданном крутящем моменте.

№ заказа	Серия	📏
27687	2882 S10	1
2882	TorqueVario-S ESD, модель 0,8-2,0 Нм	
2889	Универсальный держатель битов Torque ESD	
288-900	Torque-Setter ESD	
⊘	7010 Z	4,5x25 5,5x25
⊕	7011 Z	PH0x25 PH1x25
⊗	7012 Z	PZ0x25 PZ1x25
⊘	7015 Z	T7x25 T8x25 T9x25 T10x25

Wiha Torque TR.



Регулировка значения крутящего момента без использования инструмента

Регулируемая динамометрическая рукоятка Wiha „TorqueVario S TR“ позволяет выполнять бесступенчатую регулировку значения крутящего момента в пределах от 3 до 12 Нм. Регулировка выполняется с помощью встроенного в рукоятку инструмента. Установленное значение момента в Нм указывается на цифровом индикаторе в верхней части рукоятки, ошибки при считывании значений практически исключены.

Обеспечивающая высокую надежность процесса техника регулировки момента затяжки (хорошо слышимый и осязаемый щелчок)

Благодаря обеспечивающей высокую надежность процесса

технике регулировки момента затяжки исключается перетягивание винта. Пользователь получает хорошо слышимый и осязаемый сигнал о срабатывании срыва крутящего момента. Точность срабатывания составляет в соответствии с требованиями DIN EN ISO 6789 $\pm 6\%$ от установленного значения шкалы. Для того чтобы при раскручивании резьбового соединения предотвратить случайное повреждение винта или жала, весь инструмент, помимо ограничения момента закручивания, имеет также ограничение момента откручивания влево, который на 30% выше момента закручивания.

Облегчающая обращение комбинация твердых и мягких зон

Эргономичная форма мягких зон облегчает обращение с инструментом или доступ, обеспечивая удобную, не вызывающую усталости,



передачу усилия, даже при работе с высокими моментами затяжки.

Фиксация жал для повышения надежности в применении.

Механическая фиксация жал предотвращает выскакивание из рукоятки „Torque TR“. Благодаря немагнитной фиксации возможна работа в условиях магнитного поля или серийного производства.

Одна система жал для всех рукояток

К рукояткам предлагаются 6 мм сменные жала из высококачественной вязкотвердой хром-ванадий-молибденовой стали. Два переходных жала для торцевых головок (1/4" и 3/8"), а также универсальный держатель с пластмассовой оболочкой для битов С 6,3 и Е 6,3 (1/4") дополняют номенклатуру изделий. Благодаря креплению 6 мм жала приспособлены для работы с крутящим моментом до 12 Нм.



Встроенный в рукоятку установочный инструмент для установки момента затяжки



Хорошо слышимое и осязаемое срабатывание



Автоматическая / механическая фиксация жал

1 инструмент - множество способов доступа



POWER



SPEED



Переключаемая трещотка с механизмом с мелкими зубьями



Wiha Torque TR.

Работа с высокими применяемыми усилиями, до 12 Нм

- Геометрия рукоятки позволяет оптимально работать с моментами до 12 Нм.
- 3 различных типа геометрии рукоятки для работы со слабым, нормальным и высоким крутящим моментом

Механизм трещотки с мелкими зубьями

- Позволяет работать точно и в стесненных условиях

Регулировка значения крутящего момента без использования инструмента

- Бесступенчатая регулировка крутящего момента от 3 и 12 Нм

Обеспечивающая высокую надежность процесса техники регулировки момента затяжки (хорошо слышимый и осязаемый щелчок)

- Благодаря обеспечивающей высокую надежность процесса техники регулировки момента затяжки исключается перетягивание винта
- Динамометрическая техника с хорошо слышимым и осязаемым щелчком
- Точность срабатывания согласно DIN EN ISO 6789 составляет $\pm 6\%$.

Облегчающая обращение комбинация твердых и мягких зон

- Эргономичная форма мягких зон обеспечивает удобную, не вызывающую усталости, передачу усилия, даже при работе с высокими моментами затяжки.

Фиксация жал для повышения надежности в применении

- Немагнитная фиксация позволяет работать даже в условиях магнитного поля или серийного производства.

Одна система жал для всех рукояток

- Большой выбор сменных жал и переходных жал

Wiha Torque TR.

TorqueVario-S TR.



Доступно с июня 2014 года

НОВИНКА

28332 Динамометрический инструмент TorqueVario-S TR. Произвольная настройка значения крутящего момента с помощью цифровой шкалы. Автоматическое срабатывание, с трещоткой.

Рукоятка: Эргономичная пистолетная ручка для высоких крутящих моментов. Осевая передача усилия без опрокидывающего момента. Макс. передача усилия благодаря адаптированным под руку твердым и мягким зонам. Трещотка с 72 мелкими зубьями обеспечивает угол щелчка 5°: она работает точно даже в стесненном пространстве. Ограниченный холостой ход для быстрой работы, например, при доступе 2 пальцами. Крутящий момент комфортно настраивается с помощью встроенного в рукоятку установочного инструмента. Щелчок при достижении установленного значения крутящего момента. Немагнитная блокировка жал. Совместим со всеми жалами серии 2899.

Нормы: EN ISO 6789, BS EN 26789, ASME B107.14M.

Точность: ±6%, с учетом национальных эталонов.

Применение: Для контролируемого закручивания при заданном крутящем моменте. Момент откручивания ок. +30% выше момента затяжки.

Особенности: Поставка в практичной пластмассовой коробке. Вкл. заводской протокол испытаний.

№ заказа	Нм	±%	○	↺	↻	☑
39369	3-12	6%	6	110	125	1

TorqueFix TR и easyTorque TR.



Доступно с июня 2014 года

НОВИНКА

28330 Динамометрический инструмент TorqueFix TR. Предварительно установленный крутящий момент. Автоматическое срабатывание, с трещоткой.

Рукоятка: Эргономичная пистолетная ручка для высоких крутящих моментов. Осевая передача усилия без опрокидывающего момента. Макс. передача усилия благодаря адаптированным под руку твердым и мягким зонам. Трещотка с 72 мелкими зубьями обеспечивает угол щелчка 5°: она работает точно даже в стесненном пространстве. Ограниченный холостой ход для быстрой работы, например, при доступе 2 пальцами. Немагнитная блокировка жал. Совместим со всеми жалами серии 2899.

Нормы: EN ISO 6789, BS EN 26789, ASME B107.14M.

Точность: ±6%, с учетом национальных эталонов.

Применение: Для контролируемого закручивания при заданном крутящем моменте. Момент откручивания ок. +30% выше момента затяжки.

Особенности: Поставка в практичной пластмассовой коробке. Вкл. заводской протокол испытаний.

№ заказа	Нм	±%	○	↺	↻	☑
38896	6	6%	6	110	125	1
38897	8	6%	6	110	125	1
38898	10	6%	6	110	125	1
38899	12	6%	6	110	125	1



Доступно с июня 2014 года

НОВИНКА

28340 Динамометрический инструмент easyTorque TR. Предварительно установленный крутящий момент. Автоматическое срабатывание.

Рукоятка: Эргономичная пистолетная ручка для высоких крутящих моментов. Осевая передача усилия без опрокидывающего момента. Макс. передача усилия благодаря адаптированным под руку твердым и мягким зонам. Немагнитная блокировка жал. Щелчок при достижении установленного значения крутящего момента. Совместим со всеми жалами серии 2899.

Точность: ±10%.

Применение: Для контролируемого закручивания при заданном крутящем моменте. Момент откручивания ок. +30% выше момента затяжки.

Особенности: Поставка в практичной пластмассовой коробке.

Указание: Другие индивидуализированные и регулируемые изделия - по адресу mytorque.wiha.com или по запросу.

№ заказа	Нм	±%	○	↺	↻	☑
38890	6	10%	6	110	125	1
38891	8	10%	6	110	125	1
38892	10	10%	6	110	125	1
38893	12	10%	6	110	125	1

Динамометрические инструменты с Т-образной рукояткой Wiha.

Динамометрические инструменты с Т-образной рукояткой и шкалой.

Неизменяемые исполнения. Torque-Tplus Setter.



Со шкалой

2893 Динамометрический инструмент с Т-образной рукояткой TorqueVario-STplus.
Произвольная настройка крутящего момента с помощью цифровой шкалы.
С проскальзывающей муфтой.

Рукоятка: Цифровой индикатор крутящего момента в окошке. Плавная настройка крутящего момента установочным инструментом Torque-Setter (входит в комплект поставки). Comfortная Т-образная рукоятка с мягкой зоной для оптимальной передачи крутящего момента. Щелчок при достижении установленного значения крутящего момента. Совместим со всеми жалами серии 2899.

Нормы: EN ISO 6789, BS EN 26789, ASME B107.14M.

Точность: ±6%, с учетом национальных эталонов.

Применение: Для контролируемого закручивания при заданном крутящем моменте, в комбинации с 6 мм сменным жалом Wiha Torque.

Особенности: Поставка в практичной пластмассовой коробке с заводским протоколом испытаний.

№ заказа	Нм	○	⚙	⚙	☑
29233	5-14	6	56	120	1



Со шкалой



2893 S01 Набор динамометрических инструментов с Т-образной рукояткой TorqueVario-STplus, 11 предметов.
С универсальным держателем битов, 6 битов Standard TORX®/шестигранник и 2 переходных жала для торцевого ключа.

Рукоятка: Модель 5-14 Нм. Цифровой индикатор крутящего момента в окошке. Плавная настройка крутящего момента установочным инструментом Torque-Setter (входит в комплект поставки). Comfortная Т-образная рукоятка с мягкой зоной для оптимальной передачи крутящего момента.

Нормы: EN ISO 6789, BS EN 26789, ASME B107.14M.

Точность: ±6%, с учетом национальных эталонов.

Применение: Для контролируемого закручивания при заданном крутящем моменте.

Особенности: Поставка в стабильной коробке с заводским протоколом испытаний.

№ заказа	Серия	☑
29234	2893 S01	1
	2893	TorqueVario-STplus, модель 5-14 Нм
	289-900	Torque-Tplus Setter
	2899	Переходное жало Torque-Tplus
	2899	Быстросменный держатель битов Torque-Tplus
☼	7015 Z	T25x25 T30x25 T40x25
●	7013 Z	4,0x25 5,0x25 6,0x25



2891 Динамометрический инструмент с Т-образной рукояткой TorqueFix-Tplus.

Предварительно установленный крутящий момент.
Автоматическое срабатывание, с проскальзывающей муфтой.

Рукоятка: Comfortная Т-образная рукоятка с мягкой зоной для оптимальной передачи крутящего момента. Щелчок при достижении установленного значения крутящего момента. Совместим со всеми жалами серии 2899.

Нормы: EN ISO 6789, BS EN 26789, ASME B107.14M.

Точность: ±6%, с учетом национальных эталонов.

Применение: Для контролируемого закручивания при заданном крутящем моменте, в комбинации с 6 мм сменным жалом Wiha Torque.

Особенности: Поставка в практичной пластмассовой коробке с заводским протоколом испытаний.

№ заказа	Нм	○	⚙	⚙	☑
29228	6	6	56	120	1
29229	8	6	56	120	1
29230	10	6	56	120	1
29231	12	6	56	120	1
29236	12,5	6	56	120	1
29232	14	6	56	120	1



289-900 Torque-Tplus Setter.

Установочный инструмент для настраиваемых динамометрических инструментов с Т-образной рукояткой.
Входит в комплект поставки динамометрических инструментов с Т-образной рукояткой.

Жало: Восьмигранный профиль с отверстием в наконечнике, полностью закаленный, оцинкованный.

Рукоятка: Из вязкого ацетата целлюлозы.

№ заказа	☑	☑	☑
28691	80	150	1

Динамометрическая отвертка Wiha.

Сменные жала.



2899 Сменное жало с шестигранником Torque-Trplus.
Для динамометрических инструментов с Т-образной рукояткой.

Жало: Высококачественная хром-ванадий-молибденовая сталь, полная закалка, матовое хромирование. Наконечник Wiha ChromTop гарантирует максимальное соответствие размерности. Цветовая кодировка красная.

Применение: Для контролируемого закручивания при заданном крутящем моменте.

№ заказа	●	●	↔	↔	max. Nm	max. in. lbs.	☐
28746	3	6	130	53	5,5	49	10
28747	4	6	130	53	15	132	10
28748	5	6	130	53	15	132	10
28749	6	6	130	53	15	132	10



2899 Сменное жало Torque-Trplus TORX®.
Для динамометрических инструментов с Т-образной рукояткой.

Жало: Высококачественная хром-ванадий-молибденовая сталь, полная закалка, матовое хромирование. Наконечник Wiha ChromTop гарантирует максимальное соответствие размерности. Цветовая кодировка темно-зеленая.

Применение: Для контролируемого закручивания при заданном крутящем моменте.

№ заказа	●	●	↔	↔	max. Nm	max. in. lbs.	☐
28734	T15	6	130	53	5,5	49	10
28735	T20	6	130	53	10	88	10
28736	T25	6	130	53	15	132	10
28737	T27	6	130	53	15	132	10
28738	T30	6	130	53	15	132	10
28739	T40	6	130	53	15	132	10



2899 Сменное жало Torque-Trplus TORX PLUS®.
Для динамометрических инструментов с Т-образной рукояткой.

Жало: Высококачественная хром-ванадий-молибденовая сталь, полная закалка, матовое хромирование. Наконечник Wiha ChromTop гарантирует максимальное соответствие размерности. Цветовая кодировка салатная.

Применение: Для контролируемого закручивания при заданном крутящем моменте.

№ заказа	●	●	↔	↔	max. Nm	max. in. lbs.	☐
28740	15IP	6	130	53	6,6	59	10
28741	20IP	6	130	53	13	115	10
28742	25IP	6	130	53	15	132	10
28743	27IP	6	130	53	15	132	10
28744	30IP	6	130	53	15	132	10
28745	40IP	6	130	53	15	132	10

Сменные жала.



НОВИНКА
28339-91 Универсальный держатель битов Torque TR / Topra 2K.
Крепление жал 1/4".

Жало: Высококачественная хром-ванадий-молибденовая сталь.
Применение: Для контролируемого закручивания при заданном крутящем моменте.

№ заказа	●	↔	●	☐	☐
39255	1/4	35	6	11,4	1



2899 Быстросменный держатель битов Torque-Trplus.
Для динамометрических инструментов с Т-образной рукояткой.
Крепление битов С 6,3 и Е 6,3 (1/4").

Жало: Высококачественная хром-ванадий-молибденовая сталь, полная закалка, матовое хромирование.

Втулка: Быстросменный держатель битов для динамометрических инструментов с Т-образной рукояткой Wiha. Обеспечивает особо быструю замену битов.

Применение: Для контролируемого закручивания битами при заданном крутящем моменте.

№ заказа	●	●	↔	☐	☐
28758	1/4	6	125	11	10



НОВИНКА
28339-92 Переходное жало Torque TR / Topra 2K.
Крепление торцевых ключей с внутренним четырехгранником 1/4" или 3/8".

Жало: Высококачественная хром-ванадий-молибденовая сталь.
Применение: Для контролируемого закручивания торцевыми головками при заданном крутящем моменте.

№ заказа	●	↔	●	☐
39256	1/4	42	6	1
39257	3/8	42	6	1



2899 Переходное жало Torque-Trplus.
Для динамометрических инструментов с Т-образной рукояткой.
Крепление торцевых ключей с внутренним четырехгранником 1/4" или 3/8".

Жало: Высококачественная хром-ванадий-молибденовая сталь, полная закалка, матовое хромирование.

Головка: Блестящее никелирование, подпружиненный шар.

Применение: Для контролируемого закручивания торцевыми головками при заданном крутящем моменте.

№ заказа	●	●	↔	☐	☐
28756	1/4	6	120	53	10
28757	3/8	6	120	53	10

Wiha TorqueVario®-S TR VDE.



TorqueVario-S TR VDE.



Со шкалой

Доступно с июня 2014 года

НОВИНКА

28372

1000 V
IEC 60900:2012

Динамометрический инструмент TorqueVario-S TR VDE. Для прошедших поштучные испытания динамометрических жал VDE серии 28379.

Произвольная настройка значения крутящего момента с помощью цифровой шкалы.

Автоматическое срабатывание, с трещоткой.

Рукоятка: Эргономичная pistol-ручка для высоких крутящих моментов. Осевая передача усилия без опрокидывающего момента. Макс. передача усилия благодаря адаптированным под руку твердым и мягким зонам. Трещотка с 72 мелкими зубьями обеспечивает угол щелчка 5°: она работает точно даже в стесненном пространстве. Ограниченный холостой ход для быстрой работы, например, при доступе 2 пальцами. Крутящий момент комфортно настраивается с помощью встроенного в рукоятку установочного инструмента. Щелчок при достижении установленного значения крутящего момента. Немагнитная блокировка жал. Совместим со всеми динамометрическими жалами VDE серии 28379.

Нормы: EN ISO 6789, BS EN 26789, ASME B107.14M.

Точность: ±6%, с учетом национальных эталонов.

Применение: Для контролируемого закручивания при заданном крутящем моменте. Момент откручивания ок. +30% выше момента затяжки.

Особенности: Поставка в практичной пластмассовой коробке. Вкл. заводской протокол испытаний.



№ заказа	Нм	±%	Ø	↔	↔	↔
39370	3-12	6%	6	110	125	1

Сменные жала Torque-TR electric.



НОВИНКА

28379

1000 V
IEC 60900:2012

Сменное жало Torque TR electric, торцевой ключ с шестигранником.

Прошедшая поштучные испытания защитная изоляция для 1000 В переменного тока, знак VDE и GS.

Жало: Высококачественная хром-ванадий-молибденовая сталь, полная закалка, воронение. Напыленная непосредственно на жало защитная изоляция.

Нормы: Изготовление согласно IEC 60900:2012.

Применение: Для работ с находящимися под напряжением деталями до 1000 В переменного тока.

Best.-Nr.	Ø	↔	↔	max. Nm	↔	↔
38925	7.0	132	5	14,5	10	
38926	8.0	132	10	15,2	10	
38927	9.0	132	14	16,0	10	
38928	10.0	132	17	17,2	10	
38929	13.0	132	20	22,2	10	
38930	17.0	132	20	27,2	10	



НОВИНКА

28379

1000 V
IEC 60900:2012

Сменное жало Torque TR electric, шестигранник.

Прошедшая поштучные испытания защитная изоляция для 1000 В переменного тока, знак VDE и GS.

Жало: Высококачественная хром-ванадий-молибденовая сталь, полная закалка, воронение. Напыленная непосредственно на жало защитная изоляция.

Нормы: Изготовление согласно IEC 60900:2012.

Применение: Для работ с находящимися под напряжением деталями до 1000 В переменного тока.

№ заказа	Ø	↔	↔	max. Nm	↔
38918	3,0	132	35	5,5	10
38919	4,0	132	35	15	10
38920	5,0	132	35	20	10
38921	6,0	132	35	20	10



НОВИНКА

28379

1000 V
IEC 60900:2012

Сменное жало Torque TR electric, TORX®.

Прошедшая поштучные испытания защитная изоляция для 1000 В переменного тока, знак VDE и GS.

Жало: Высококачественная хром-ванадий-молибденовая сталь, полная закалка, воронение. Напыленная непосредственно на жало защитная изоляция.

Нормы: Изготовление согласно IEC 60900:2012.

Применение: Для работ с находящимися под напряжением деталями до 1000 В переменного тока.

№ заказа	Ø	↔	↔	max. Nm	↔
38931	T15	132	35	5,5	10
38932	T20	132	35	10	10
38933	T25	132	35	15	10
38934	T27	132	35	15	10
38935	T30	132	35	20	10
38936	T40	132	35	20	10

Wiha TorqueFix-Key.

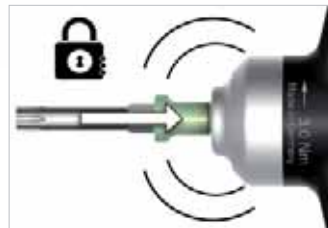

Wiha TorqueFix-Key.

Компактный динамометрический инструмент

- Очень компактный динамометрический инструмент с фиксировано настроенными значениями крутящего момента в пределах от 0,5 Нм и 4,0 Нм
- Специально разработан для случаев применения при работе в ограниченном пространстве

Очень узкая форма жала

- Значительно укороченная длина жала в сочетании с очень малым диаметром жала

Зона быстрого кручения

- Быстрая и экономящая время работа благодаря наличию зоны быстрого кручения
- Обеспечивающая высокую надежность процесса техника регулировки момента затяжки (хорошо слышимый и ощутимый щелчок)
- Благодаря обеспечивающей высокую надежность процесса техника регулировки момента затяжки исключается перетягивание винта
- Точность срабатывания согласно DIN EN ISO 6789 составляет $\pm 6\%$
- Ограничение момента откручивания до 30% по сравнению с моментом закручивания

Фиксация жала для повышения надежности в применении

- Немагнитная фиксация позволяет работать даже в условиях магнитного поля или серийного производства

Компактный динамометрический инструмент

TorqueFix-Key - это очень компактный динамометрический инструмент с фиксировано настроенными значениями крутящего момента в пределах от 0,5 Нм до 4,0 Нм. Инструмент специально разработан для случаев применения, когда при выполнении прикручивания пользователь ограничен в свободном пространстве.

Очень узкая форма жала

„TorqueFix-Key“ - это полная система для ситуаций применения в условиях ограниченного доступа. Помимо ключа, к условиям работы так же идеально адаптировано и жало. Это достигается за счет значительно укороченной длины жала в сочетании с очень малым диаметром жала.

Зона быстрого кручения

Динамометрический инструмент имеет зону быстрого кручения, обеспечивающей быструю и экономящую время работу.

Обеспечивающая высокую надежность процесса техника регулировки момента затяжки

Благодаря обеспечивающей высокую надежность процесса технике регулировки момента затяжки исключается перетягивание винта. Пользователь получает хорошо слышимый и ощутимый сигнал о срабатывании срыва крутящего момента. Точность срабатывания составляет в соответствии с требованиями DIN EN ISO 6789 $\pm 6\%$ от установленного значения шкалы. Для того чтобы при раскручивании резьбового соединения предотвратить случайное повреждение винта или жала, весь инструмент, помимо ограничения момента закручивания, имеет также ограничение момента

откручивания влево, который на 30% выше момента закручивания.

Механическая фиксация жала

Механическая фиксация жала предотвращает их выскакивание из динамометрического инструмента. Благодаря немагнитной фиксации возможна работа в условиях магнитного поля или серийного производства.

Ассортимент жала

К „TorqueFix-Key“ подходит 4-миллиметровая система сменных жал из высококачественной вязкотвердой хром-ванадий-молибденовой стали.

TorqueFix-Key.



НОВИНКА

2836

Динамометрическая отвертка TorqueFix-Key.
Предварительно установленный крутящий момент.
Автоматическое срабатывание.

Рукоятка: Эргономичная рукоятка-ключик, чрезвычайно удобная благодаря компактной конструкции. Специально для труднодоступных винтов и стесненного пространства. Щелчок при достижении установленного значения крутящего момента. Совместим со всеми жалами серии 2859.

Нормы: EN ISO 6789, BS EN 26789, ASME B107.14M.

Точность: $\pm 6\%$, с учетом национальных эталонов.

Применение: Для контролируемого закручивания при заданном крутящем моменте. Момент откручивания ок. $+30\%$ выше момента затяжки.

Особенности: Поставка в практичной пластмассовой коробке.

Вкл. заводской протокол испытаний.

Указание: Другие индивидуализированные и регулируемые изделия - по адресу mytorque.wiha.com или по запросу.

№ заказа	Nm	±%	⌀	↔	↔	📦
38616	0,5	6%	4	68	50	1
38617	0,6	6%	4	68	50	1
38618	0,9	6%	4	68	50	1
38556	1,1	6%	4	68	50	1
38800	1,2	6%	4	68	50	1
38619	1,4	6%	4	68	50	1
38557	2,0	6%	4	68	50	1
38620	2,5	6%	4	68	50	1
38621	3,0	6%	4	68	50	1
38558	3,8	6%	4	68	50	1
38622	4,0	6%	4	68	50	1

Сменные жала Torque.



НОВИНКА

28369

Сменное жало с шестигранником Torque.
Для динамометрической отвертки Wiha TorqueFix-Key.

Жало: Высококачественная хром-ванадий-молибденовая сталь, полная закалка, титановое серебро.

Применение: Для контролируемого закручивания при заданном крутящем моменте.

Особенности: Очень тонкий диаметр жала для труднодоступных винтов.

№ заказа	⌀	⌀	↔	↔	max. Nm	📦
38801	1,5	4	75	20	0,9	10
38802	2,0	4	75	20	1,8	10
38803	2,5	4	75	20	3,8	10
38804	3,0	4	75	20	5,5	10
38805	4,0	4	75	20	8,0	10



НОВИНКА

28369

Сменное жало Torque TORX®.
Для динамометрической отвертки Wiha TorqueFix-Key.

Жало: Высококачественная хром-ванадий-молибденовая сталь, полная закалка, титановое серебро.

Применение: Для контролируемого закручивания при заданном крутящем моменте.

Особенности: Очень тонкий диаметр жала для труднодоступных винтов.

№ заказа	⌀	⌀	↔	↔	max. Nm	📦
38806	T6	4	75	20	0,6	10
38807	T7	4	75	20	0,9	10
38808	T8	4	75	20	1,3	10
38809	T9	4	75	20	2,5	10
38810	T10	4	75	20	3,8	10
38811	T15	4	75	20	5,5	10
38812	T20	4	75	20	8,0	10
38813	T25	4	75	20	8,0	10



НОВИНКА

28369

Сменное жало Torque TORX PLUS®.
Для динамометрической отвертки Wiha TorqueFix-Key.

Жало: Высококачественная хром-ванадий-молибденовая сталь, полная закалка, титановое серебро.

Применение: Для контролируемого закручивания при заданном крутящем моменте.













Особенности: Очень тонкий диаметр жала для труднодоступных винтов.

№ заказа	⌀	⌀	↔	↔	max. Nm	📦
38814	6IP	4	75	20	0,8	10
38815	7IP	4	75	20	1,3	10
38816	8IP	4	75	20	2,0	10
38817	9IP	4	75	20	3,0	10
38818	10IP	4	75	20	4,5	10
38819	15IP	4	75	20	6,6	10
38820	20IP	4	75	20	8,0	10
38821	25IP	4	75	20	8,0	10

Системы комбинированных жал Wiha.

Гибкие, универсальные сменные инструменты.



	 Schlitz SL	 Phillips PH	 Xeno SL/PH	 Pozidriv PZ	 Xeno SL/PZ	 TORX®	 TORX® Tamper Resistant	 TORX PLUS®	 для винтов с внутрен- ним шести- гранником	 для винтов с внешним шестигран- ником	 для винтов с внутренним четырёх- гранником	 Tri-Wing®	 Torq-Set®	
SYSTEM 6	112, 114-117	112/114 116-117		112, 114-117		112, 114-117	113/115		112, 114-117	112-113, 115		113/115	113/115	
SYSTEM 4	119/ 121-123	119/ 121-123		119		120-123			120-123	120				

Ассортимент комбинированных жал

Wiha SYSTEM 6.

Универсал, экономящий место.	110
SYSTEM 6 SoftFinish-telescopic	111
SYSTEM 6 SoftFinish-telescopic ESD	111
SYSTEM 6 Topra 2K	111
SYSTEM 6, рукоятка Magnetic	111
SYSTEM 6, комбинированные жала	112–113
Наборы SYSTEM 6	114–117

НОВИНКА

Доступно с июня 14

Wiha SYSTEM 4.

Идеальный инструмент для точных работ.	118
SYSTEM 4 SoftFinish-telescopic	119
SYSTEM 4 SoftFinish-telescopic ESD	119
SYSTEM 4, комбинированные жала	119–120
SYSTEM 4 наборы	121–123



Wiha SYSTEM 6.

Универсал, экономящий место.



Вы ищите универсальную и не занимающую много места систему, которая бы подошла для Вашего инструментального ящика и которую можно легко взять с собой?

В таком случае Вам необходим наш набор сменных инструментов SYSTEM 6 с комбинированными 6 мм жалами и соответствующими рукоятками. **Наборы SYSTEM 6.** Просто выберите из большого разнообразия рукояток и комбинированных жал подходящий Вашим запросам инструмент или возьмите какой-нибудь уже готовый набор **Наборы SYSTEM 6. Sets.**

- Стартовые наборы в прочной сумке-скалке уже содержат самые распространенные комбинированные жала, а также имеют место для еще макс. 14 комбинированных жал.
- Большое количество наборов для профессионалов – отличное решение для тех, кто ищет профессиональный набор в прочной металлической коробке.

- Практичные наборы в сумке-скалке особенно удобны и занимают мало места.

Набор SYSTEM 6 компании Wiha с комбинированными жалами представляет собой высококачественный продукт промышленного качества, который благодаря первоклассным материалам и обработке отвечает самым высоким запросам **Наборы Комбинированные жала** длиной 150 мм изготовлены из хром-ванадий-молибденовой стали и полностью закалены. Разнообразные рукоятки имеют особенно эргономичную форму и гарантируют оптимальную передачу усилия.

С серией SYSTEM 6 компании Wiha у Вас всегда под рукой будет правильный инструмент, идеально подходящий для использования на предприятии и в мастерской, а также для любителей.



Серия Wiha SYSTEM 6 – занимающий мало места универсал для различных случаев применения.

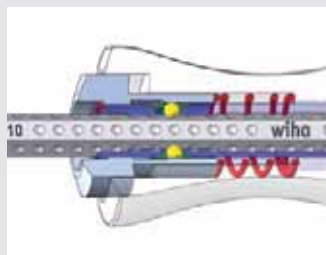

Благодаря шаровому зажиму со щелчком в каждой рукоятке telescopic можно устанавливать 24 различные длины видимой части жала от 42 до 114 мм с шагом 3 мм.



Wiha SYSTEM 6.

- Гибкая, универсальная система сменных инструментов промышленного качества
- Индивидуально расширяемый стартовый набор, а также большие профессиональные наборы
- Эргономичные ручки для любых случаев применения
- Жала из высококачественной вязкотвердой хром-ванадий-молибденовой стали, полностью закаленные
- Покрытие из титанового серебра, обеспечивающее эффективную защиту от коррозии

SYSTEM 6, рукоятки.

**284** SYSTEM 6, рукоятка SoftFinish-telescopic.

Эргономичная многокомпонентная рукоятка с защитой от скатывания.

Рукоятка: С 6 мм креплением для шестигранника. Возможность изменения длины комбинированного жала от 42 до 114 мм. Шаровой зажим со щелчком гарантирует надежное крепление и быструю смену жала.

Применение: Универсальное общее применение в мастерской и на предприятии.

№ заказа	Ø	↔	↕	↔
30372	6,0	120	36	5

**SB 284** SYSTEM 6, рукоятка SoftFinish-telescopic. В блистерной упаковке.

№ заказа	Ø	↔	↕	↔
30404	6,0	120	36	1

**284ESD** SYSTEM 6, рукоятка SoftFinish-telescopic ESD.

Диссипативная рукоятка, отводящая электростатический заряд.

Рукоятка: Эргономичная многокомпонентная рукоятка с защитой от скатывания. С 6 мм креплением для шестигранника. Возможность изменения длины комбинированного жала от 42 до 114 мм. Шаровой зажим со щелчком гарантирует надежное крепление и быструю смену жала. Поверхностное сопротивление $10^6 - 10^9$ Ом.

Нормы: IEC 61340-5-1.

Применение: Для любых работ с деталями, подверженными воздействию электростатического заряда.

№ заказа	Ø	↔	↕	↔
31496	6,0	120	36	5



Указание по безопасности:
Отвертки Wiha ESD не имеют изоляции, поэтому не подходят для работы с находящимися под напряжением деталями.

SYSTEM 6, рукоятки.



Доступно с июня 14

НОВИНКА**2820 00****Пистолетная трещотка SYSTEM 6 Topra 2K. Для всех комбинированных жал SYSTEM 6.**

Жало: Полный ассортимент всех комбинированных жал SYSTEM 6 пригоден для использования. Фиксация шариковой защелкой для надежного крепления всех комбинированных жал.

Рукоятка: Эргономичная пистолетная ручка для высоких крутящих моментов. Осевая передача усилия без опрокидывающего момента. Макс. передача усилия благодаря адаптированным под руку твердым и мягким зонам. Трещотка с 72 мелкими зубьями обеспечивает угол щелчка 5°: она работает точно даже в стесненном пространстве. Ограниченный холостой ход для быстрой работы, например, при доступе 2 пальцами. Турбо-колесо для особенно быстрого вращения металлических винтов и гаек.

Применение: Быстрое и сильное закручивание даже более крупных винтов, например, M8 и M10. С помощью комбинированных жал SYSTEM 6 можно повернуть любой винт до M10.

№ заказа	Ø	↔	↕	↔
38914	6,0	107	121	5

**481 M01** SYSTEM 6, рукоятка Magnetic.

С интегрированной зоной намагничивания/размагничивания.

Рукоятка: С интегрированной зоной намагничивания/размагничивания. С шестигранником под гаечный ключ для усиления крутящего момента. Для всех комбинированных жал SYSTEM 6.

Применение: Для намагничивания/размагничивания комбинированных жал SYSTEM 6.

№ заказа	Ø	↔	↕	↔
27625	6,0	110	33	5

Wiha SYSTEM 6.

Универсал, экономящий место.

SYSTEM 6, комбинированные жала.



284 SYSTEM 6, комбинированное жало шлиц.

Жало: Высококачественная хром-ванадий-молибденовая сталь, полная закалка. Титановое серебро, промаркированные лазером размеры выходной части.

№ заказа	⌀	⌀	⊖	⊖	↔	⬠	⬢
27627	3,5	4,5	0,6	0,8	150	6,0	5
00629	4,0	6,0	0,8	1,0	150	6,0	5
00630	5,5	6,5	1,0	1,2	150	6,0	5
36084	8,0	-	1,2	-	150	6,0	5



284 SYSTEM 6, комбинированное жало шлиц-Phillips.

Жало: Высококачественная хром-ванадий-молибденовая сталь, полная закалка. Титановое серебро, промаркированные лазером размеры выходной части.

№ заказа	⌀	⊕	⊖	↔	⬠	⬢
00665	4,0	PH1	0,8	150	6,0	5
00666	6,0	PH2	1,0	150	6,0	5
00667	6,5	PH3	1,2	150	6,0	5



284 SYSTEM 6, комбинированное жало Phillips.

Жало: Высококачественная хром-ванадий-молибденовая сталь, полная закалка. Титановое серебро, промаркированные лазером размеры выходной части.

№ заказа	⊕	⊕	↔	⬠	⬢
00631	PH1	PH2	150	6,0	5
27628	PH2	PH3	150	6,0	5



284 SYSTEM 6, комбинированное жало Pozidriv.

Жало: Высококачественная хром-ванадий-молибденовая сталь, полная закалка. Титановое серебро, промаркированные лазером размеры выходной части.

№ заказа	⊕	⊕	↔	⬠	⬢
00632	PZ1	PZ2	150	6,0	5
27629	PZ2	PZ3	150	6,0	5

SYSTEM 6, комбинированные жала.



284 SYSTEM 6, комбинированное жало шестигранник со сферической головкой - шестигранник.

Жало: Высококачественная хром-ванадий-молибденовая сталь, полная закалка. Титановое серебро, промаркированные лазером размеры выходной части.

Особенности: Сферическая головка позволяет закручивать под углом до 25°.

№ заказа	⊙	⊙	↔	⬠	⬢
00635	2,5	2,5	150	6,0	5
00636	3	3	150	6,0	5
00637	4	4	150	6,0	5
00638	5	5	150	6,0	5
00639	6	6	150	6,0	5



НОВИНКА

U 106 SYSTEM 6, шестигранное жало торцевого ключа.

Для винтов с внешним шестигранником.

Жало: Высококачественная хром-ванадий-молибденовая сталь, полная закалка, титановое серебро, отштампованные размеры выходной части.

№ заказа	⊙	↔	⬠	⬢
08900	4,0	150	6,0	5
08901	4,5	150	6,0	5
08902	5,0	150	6,0	5
08903	5,5	150	6,0	5
08904	6,0	150	6,0	5
08905	7,0	150	6,0	5
08906	8,0	150	6,0	5
08907	9,0	150	6,0	5
08908	10,0	150	6,0	5
08909	11,0	150	6,0	5
08911	13,0	150	6,0	5



284 SYSTEM 6, комбинированное жало TORX®.

Жало: Высококачественная хром-ванадий-молибденовая сталь, полная закалка. Титановое серебро, промаркированные лазером размеры выходной части.

№ заказа	⊙	⊙	↔	⬠	⬢
00654	T6	T8	150	6,0	5
00655	T7	T9	150	6,0	5
00656	T10	T15	150	6,0	5
00657	T20	T25	150	6,0	5
00658	T30	T40	150	6,0	5

Wiha Info

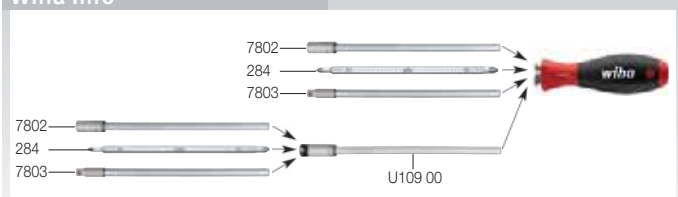

Подходит для любого применения: жала можно быстро комбинировать, удлинять и переставлять.

SYSTEM 6, комбинированные жала.

284 SYSTEM 6, комбинированное жало TORX® Tamper Resistant.
Для винтов TORX® с предохранительным штифтом.

Жало: Высококачественная хром-ванадий-молибденовая сталь, полная закалка. Титановое серебро, промаркированные лазером размеры выходной части. С отверстием в наконечнике жала.

№ заказа								
27630	T6H	T8H	150	6,0				5
27631	T7H	T9H	150	6,0				5
27632	T10H	T15H	150	6,0				5
27633	T20H	T25H	150	6,0				5
27634	T30H	T40H	150	6,0				5

284 SYSTEM 6, комбинированное жало Tri-Wing®.
Для стопорных винтов Tri-Wing®.

Жало: Высококачественная хром-ванадий-молибденовая сталь, полная закалка. Титановое серебро, промаркированные лазером размеры выходной части.

№ заказа						
27637	TW0	TW1	150	6,0		5
27638	TW2	TW3	150	6,0		5
27639	TW4	TW5	150	6,0		5

284 SYSTEM 6, комбинированное жало Torq-Set®.
Для стопорных винтов Torq-Set®.

Жало: Высококачественная хром-ванадий-молибденовая сталь, полная закалка. Титановое серебро, промаркированные лазером размеры выходной части.

№ заказа					
27635	TS2	TS4	150	6,0	5
27636	TS6	TS8	150	6,0	5

U109 00 SYSTEM 6, удлинитель.
Крепление жал.

Жало: Хромованадиевая сталь, полная закалка, титаново-серебристый. Удлиняет все жала SYSTEM 6 на 100 мм.

№ заказа									
08921	6,0	150	6,0	11					5

Wiha Info

А это Вы уже знали?

Отвертки TORX® Tamper Resistant можно также использовать для винтов TORX®, но не наоборот..

SYSTEM 6, комбинированные жала.

7802 SYSTEM 6, держатель битов.
Крепление битов С 6,3 и Е 6,3 (1/4").

Жало: Хромованадиевая сталь, полная закалка, титаново-серебристый. Крепление бита из нержавеющей стали, с интегрированным постоянным магнитом.

№ заказа									
03882	1/4	150	6,0	10					5

7803 SYSTEM 6, переходное жало.
Крепление торцевых головок с внутренним четырехгранником 1/4".

Жало: Хромованадиевая сталь, полная закалка, титаново-серебристый. Четырехгранное крепление 1/4" с подпружиненным шаром для

№ заказа									
03883	1/4	150	6,0						5

НОВИНКА
28339-91 Универсальный держатель битов Torque TR / Torpa 2K.
Крепление жал 1/4".

Жало: Высококачественная хром-ванадий-молибденовая сталь. Применение: Для контролируемого закручивания при заданном крутящем моменте.

№ заказа									
39255	1/4	35	6	11,4					1

НОВИНКА
28339 Переходное жало Torque TR / Torpa 2K.
Крепление торцевых ключей с внутренним четырехгранником 1/4" или 3/8".

Жало: Высококачественная хром-ванадий-молибденовая сталь. Применение: Для контролируемого закручивания торцевыми головками при заданном крутящем моменте.

№ заказа									
39256	1/4	42	6						1
39257	3/8	42	6						1

НОВИНКА
28339-94 SYSTEM 6, адаптер Torpa 2K
Крепление жал SYSTEM 6.

Жало: Высококачественная хром-ванадий-молибденовая сталь.

№ заказа									
39383	6	17,5	6						1

Wiha SYSTEM 6.

Универсал, экономящий место.

SYSTEM 6, стартовые наборы.



Телескопируемость

281 T6 SYSTEM 6, набор комбинированных жал, 6 предметов.

Шлиц / Phillips / шестигранник / шестигранник со сферической головкой.

Жало: Высококачественная хром-ванадий-молибденовая сталь, полная закалка. Титановое серебро, промаркированные лазером размеры выходной части. Для изменяемых длин жала от 42 до 114 мм.

Ручьятка: SYSTEM 6, ручьятка SoftFinish-telescopic. Шаровой зажим со щелчком гарантирует надежное крепление и быструю смену жала.

Применение: Универсальность и экономия места, помещается в любом инструментальном ящике.

Особенности: Прочная сумка-скатка обеспечивает экономящее место хранение инструментов.

№ заказа	Серия			
27715	281 T6	1		
	284	SYSTEM 6, ручьятка SoftFinish-telescopic		
⓪	⓪ 284	3,5 - 4,5	4,0 - 6,0	5,5 - 6,5
⊕	⊕ 284	PH1 - PH2		
⊗	⊗ 284	5 - 5		

SYSTEM 6, наборы.



Телескопируемость

281 T11 SYSTEM 6, набор комбинированных жал, 11 предметов.

Шлиц / Phillips / Pozidriv/ TORX® / шестигранник / шестигранник со сферической головкой.

Жало: Высококачественная хром-ванадий-молибденовая сталь, полная закалка. Титановое серебро, промаркированные лазером размеры выходной части. Для изменяемых длин жала от 42 до 114 мм.

Ручьятка: SYSTEM 6, ручьятка SoftFinish-telescopic. Шаровой зажим со щелчком гарантирует надежное крепление и быструю смену жала.

Особенности: Прочная сумка-скатка обеспечивает экономящее место хранение инструментов.

№ заказа	Серия			
03591	281 T11	1		
	284	SYSTEM 6, ручьятка SoftFinish-telescopic		
⓪	⓪ 284	4,0 - 6,0	5,5 - 6,5	
⊕	⊕ 284	PH1 - PH2		
⊗	⊗ 284	PZ1 - PZ2		
⊗	⊗ 284	T10 - T15	T20 - T25	T30 - T40
⊗	⊗ 284	4 - 4	5 - 5	6 - 6



Телескопируемость

281 T6 01 SYSTEM 6, набор комбинированных жал, 6 предметов.

Жало: Высококачественная хром-ванадий-молибденовая сталь, полная закалка. Титановое серебро, промаркированные лазером размеры выходной части. Для изменяемых длин жала от 42 до 114 мм.

Ручьятка: SYSTEM 6, ручьятка SoftFinish-telescopic. Шаровой зажим со щелчком гарантирует надежное крепление и быструю смену жала.

Применение: Универсальность и экономия места, помещается в любом инструментальном ящике.

Особенности: Прочная сумка-скатка обеспечивает экономящее место хранение инструментов.

№ заказа	Серия			
32298	281 T6 01	1		
	284	SYSTEM 6, ручьятка SoftFinish-telescopic		
⓪	⓪ 284	4,0 - 6,0		
⊕	⊕ 284	PH1 - PH2		
⊗	⊗ 284	PZ1 - PZ2		
⊗	⊗ 284	T10 - T15	T20 - T25	

Wiha Info

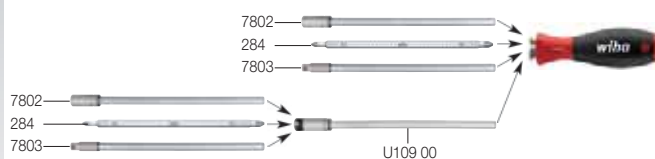

Подходит для любого применения: жала можно быстро комбинировать, удлинять и переставлять.

SYSTEM 6, наборы.



Телескопируемость

U106 T8 SYSTEM 6, набор торцевых ключей, 8 предметов.

Торцевой ключ с шестигранником.

Жало: Хром-ванадий-молибденовая сталь, полная закалка, титановое серебро, отштампованные размеры выходной части. Изменение длины жал.

Рукоятка: SYSTEM 6, рукоятка SoftFinish-telescopic. Шаровой зажим со щелчком гарантирует надежное крепление и быструю смену торцевого ключа.

Особенности: Прочная сумка-скатка обеспечивает экономящее место хранения инструментов.

№ заказа	Серия	
27712	U106 T8	1
	284	SYSTEM 6, рукоятка SoftFinish-telescopic
	U 106	5,0 5,5 6,0 7,0 8,0 10,0 13,0



Телескопируемость

U106 T12 SYSTEM 6, набор торцевых ключей, 12 предметов.

Торцевой ключ с шестигранником.

Жало: Хром-ванадий-молибденовая сталь, полная закалка, титановое серебро, отштампованные размеры выходной части. Изменение длины жал.

Рукоятка: SYSTEM 6, рукоятка SoftFinish-telescopic. Шаровой зажим со щелчком гарантирует надежное крепление и быструю смену торцевого ключа.

Особенности: Прочная сумка-скатка обеспечивает экономящее место хранения инструментов.

№ заказа	Серия	
27713	U106 T12	1
	284	SYSTEM 6, рукоятка SoftFinish-telescopic
	U 106	4,0 4,5 5,0 5,5 6,0 7,0 8,0 9,0 10,0 11,0 13,0

SYSTEM 6, профессиональные наборы.



Телескопируемость

281 B11 SYSTEM 6, набор комбинированных жал, 11 предметов. Шлиц / Phillips / Pozidriv/ TORX® / шестигранник / шестигранник со сферической головкой.

Жало: Высококачественная хром-ванадий-молибденовая сталь, полная закалка. Титановое серебро, промаркированные лазером размеры выходной части. Для изменяемых длин жала от 42 до 114 мм.

Рукоятка: SYSTEM 6, рукоятка SoftFinish-telescopic. Шаровой зажим со щелчком гарантирует надежное крепление и быструю смену жала.

Применение: Набор в стабильной коробке для профессионального применения.

№ заказа	Серия	
00623	281 B11	1
	284	SYSTEM 6, рукоятка SoftFinish-telescopic
	284	4,0 - 6,0 5,5 - 6,5
	284	PH1 - PH2
	284	PZ1 - PZ2
	284	T10 - T15 T20 - T25 T30 - T40
	284	4 - 4 5 - 5 6 - 6



Телескопируемость

281 B11 01 SYSTEM 6, набор комбинированных жал, 11 предметов. Стопорные винты Tri-Wing®/ Torq-Set®/ TORX®.

Жало: Высококачественная хром-ванадий-молибденовая сталь, полная закалка. Титановое серебро, промаркированные лазером размеры выходной части. Для изменяемых длин жала от 42 до 114 мм.

Рукоятка: SYSTEM 6, рукоятка SoftFinish-telescopic. Шаровой зажим со щелчком гарантирует надежное крепление и быструю смену жала.

Применение: Набор для стопорных винтов в стабильной коробке.

№ заказа	Серия	
27714	281 B11 01	1
	284	SYSTEM 6, рукоятка SoftFinish-telescopic
	284	TW0 - TW1 TW2 - TW3 TW4 - TW5
	284	TS2 - TS4 TS6 - TS8
	284	T6H - T8H T7H - T9H T10H - T15H T20H - T25H T30H - T40H

Wiha SYSTEM 6.

Универсал, экономящий место.

Дисплей SYSTEM 6.



Телескопируемость

284 VB1

Дисплей SYSTEM 6.

Дисплей из акрилового стекла с 85 шт.

Размер: 22 x 19 x 35 см (ШxГxВ).

№ заказа	Серия						
36095	284 VB1						1
	284	4xSYSTEM 6 рукоятка SoftFinish-telescopic					
⓪	⓪ 284	4x6,0					
⓪	⓪ 284	7x4,0	7x5,5		7x8,0		
⊕	⊕ 284	7xPH1					
⊕	⊕ 284	7xPZ1					
⦿	⦿ 284	7x2,5	7x3		7x4	7x5	
⦿	⦿ 284	7xT10	7xT20				

Набор SYSTEM 6 ESD.



Телескопируемость



284ESD T6 01 SYSTEM 6, набор комбинированных жал ESD, 6 предметов.

Шлиц / Phillips / шестигранник / шестигранник со сферической головкой.

Жало: Высококачественная хром-ванадий-молибденовая сталь, полная закалка. Титановое серебро, промаркированные лазером размеры выходной части. Для изменяемых длин жала от 42 до 114 мм.

Рукоятка: SYSTEM 6, рукоятка SoftFinish-telescopic ESD. Отводит электростатические заряды (диссипативность), поверхностное сопротивление $10^9 - 10^9$ Ом. Шаровой зажим со щелчком гарантирует надежное крепление и быструю смену жала.

Упаковка: В блистерной упаковке.

Особенности: Прочная сумка-скатка обеспечивает экономящее место хранение инструментов.

№ заказа	Серия						
31497	284ESD T6 01						1
	284ESD	SYSTEM 6, рукоятка SoftFinish-telescopic ESD					
⓪	⓪ 284	3,5 - 4,5	4,0 - 6,0		5,5 - 6,5		
⊕	⊕ 284	PH1 - PH2					
⦿	⦿ 284	5 - 5					

Wiha Info



Нажать втулку:
=> Фиксатор жала
отпускается



Удерживать втулку нажатой:
=> Настроить нужную
длину жала



Настроить нужную длину жала:
=> Жало фиксируется

SYSTEM 6, набор Magnetic.

**481 T6** SYSTEM 6, набор комбинированных жал, 6 предметов.

Шлиц / Phillips / шестигранник / шестигранник со сферической головкой.

Жало: Высококачественная хром-ванадий-молибденовая сталь, полная закалка. Титановое серебро, промаркированные лазером размеры выходной части.

Рукоятка: SYSTEM 6, рукоятка Magnetic. С интегрированной зоной намагничивания/размагничивания.

Применение: Универсальность и экономия места, помещается в любом инструментальном ящике.

Особенности: Прочная сумка-скатка обеспечивает экономящее место хранения инструментов.

№ заказа	Серия		
27717	481 T6		1
	481 M01	SYSTEM 6, рукоятка Magnetic	
⓪	⓪ 284	3,5 - 4,5	4,0 - 6,0 5,5 - 6,5
⊕	⊕ 284	PH1 - PH2	
⦿	⦿ 284	5 - 5	

Набор SYSTEM 6 Topra 2K Satz.

**НОВИНКА****2820 B11** SYSTEM 6, набор комбинированных жал, 11 предметов.

Шлиц / Phillips / Pozidriv / TORX® / шестигранник / шестигранник со сферической головкой.

Жало: Высококачественная хром-ванадий-молибденовая сталь, полная закалка, титановое серебро, маркированные лазером размеры выходной части.

Рукоятка: Пистолетная трещотка SYSTEM 6 Topra 2K. Эргономичная пистолетная ручка для высоких крутящих моментов. Макс. передача усилия благодаря адаптированным под руку твердым и мягким зонам. Трещотка с 72 мелкими зубьями обеспечивает угол щелчка 5°: она работает точно даже в стесненном пространстве. Ограниченный холостой ход для быстрой работы, например, при доступе 2 пальцами.

Применение: Набор с пистолетной ручкой и жалами в прочной коробке для профессионального применения.

№ заказа	Серия		
39125	2820 B11		1
	2820 00	Пистолетная трещотка SYSTEM 6 Topra	
	28339-91	2К универсальный держатель битов Torque TR / Topra 2K	
⓪	⓪ 284	SYSTEM 6, комбинированное жало шлиц	
⊕	⊕ 284	PH1 - PH2	
⊕	⊕ 284	PZ1 - PZ2	
⦿	⦿ 284	T10 - T15	T20 - T25 T30 - T40
⦿	⦿ 284	4 - 4	5 - 5 6 - 6

Wiha Info



SYSTEM 6 Magnetic.

Идеальный набор отверток для намагничивания и размагничивания жал и подобных инструментов из стали.

Wiha SYSTEM 4.

Идеальный инструмент для точных работ.



Цветовая кодировка наконечников ChromTop гарантирует мгновенную идентификацию.

Набор SYSTEM 4 компании Wiha - это универсальная система сменных жал, убеждающая любого пользователя своим разнообразием и качеством.

Среди разнообразного ассортимента, включающего в себя 4 мм жала с прямым шлицем, Phillips, TORX®, шестигранником и прочие, любой пользователь найдет необходимый ему инструмент.

Все комбинированные жала изготовлены из высококачественной хром-ванадий-молибденовой стали, закалены и матовохромированы. Это гарантирует сверхдолгий срок службы.

Максимальную точность и, тем самым, идеальное размещение в головке винта обеспечивают наконечники Wiha ChromTop.

Среди многообразия рукояток и комбинированных жал Вы

сможете выбрать наилучшим образом подходящий для Вашей работы инструмент.

- Эргономичная рукоятка **SoftFinish telescopic**.

- Диссипативная рукоятка **SoftFinish telescopic ESD**.

Возможность изменения длины жала в диапазоне 18-90 мм.

Наши наборы предлагаются в экономящих место сумках-скатках, в прочных металлических коробках или в открывающихся / устанавливаемых пластиковых коробках.



Убеждающе разнообразие и качество. SYSTEM 4 – один заменяет нескольких.

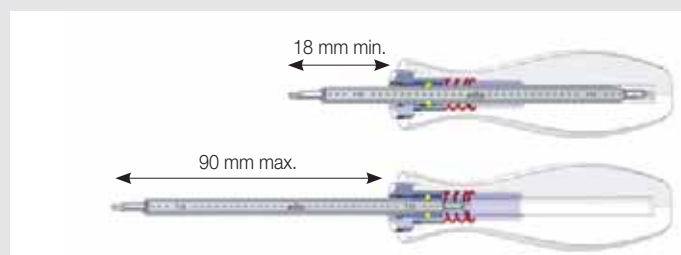

Шаровой зажим со щелчком в каждой рукоятке telescopic позволяет использовать 24 различные видимые длины жала от 18 до 90 мм с шагом 3 мм.



Wiha SYSTEM 4.

- Гибкая, универсальная, точная система сменных инструментов
- Наборы в экономящих место сумках-скатках, стабильных металлических коробках или пластмассовых коробках
- Эргономичные ручки для любых случаев применения
- Жала с цветовой кодировкой из высококачественной вязкотвердой хром-ванадий-молибденовой стали, полностью закаленные и матовохромированные
- Наконечники Wiha ChromTop гарантируют максимальное соответствие размерности

SYSTEM 4, рукоятки.

**2691** SYSTEM 4, рукоятка SoftFinish-telescopic.

Эргономичная многокомпонентная рукоятка с защитой от скатывания.

Рукоятка: С практичным 4 мм креплением для всех жал SYSTEM 4. Возможность изменения длины комбинированного жала от 18 до 90 мм. Шаровой зажим со щелчком гарантирует надежное крепление и быструю смену жала.

Применение: Идеальный инструмент для любых точных работ в электронике и механике.

№ заказа	Ø	↔	↑	↔
30373	4,0	105	23	10

**2691ESD** SYSTEM 4, рукоятка SoftFinish-telescopic ESD.

Диссипативная рукоятка, отводящая электростатический заряд.

Рукоятка: Эргономичная многокомпонентная рукоятка с защитой от скатывания. С практичным 4 мм креплением для всех жал SYSTEM 4. Возможность изменения длины комбинированного жала от 18 до 90 мм. Шаровой зажим со щелчком гарантирует надежное крепление и быструю смену жала. Поверхностное сопротивление $10^6 - 10^9$ Ом.

Нормы: IEC 61340-5-1.

Применение: Для любых работ с деталями, подверженными воздействию электростатического заряда.

№ заказа	Ø	↔	↑	↔
31498	4,0	105	23	10

**Указание по безопасности:**

Отвертки Wiha ESD не имеют изоляции, поэтому не подходят для работы с находящимися под напряжением деталями.

SYSTEM 4, комбинированные жала.

**269** SYSTEM 4, комбинированное жало шлиц.

Жало: Высококачественная хром-ванадий-молибденовая сталь, полная закалка, матовое хромирование. Наконечники Wiha ChromTop с цветовой кодировкой.

№ заказа	Ø	Ø	⊖	⊖	↔	⊖	↔
00576	1,5	3,0	0,25	0,5	120	4,0	5
00577	2,0	3,5	0,4	0,6	120	4,0	5
00578	2,5	4,0	0,4	0,8	120	4,0	5

**269** SYSTEM 4, комбинированное жало шлиц-Phillips.

Жало: Высококачественная хром-ванадий-молибденовая сталь, полная закалка, матовое хромирование. Наконечники Wiha ChromTop с цветовой кодировкой.

№ заказа	Ø	⊕	⊖	↔	⊖	↔
00601	2,0	PH00	0,4	120	4,0	5
00602	3,0	PH0	0,5	120	4,0	5
00603	4,0	PH1	0,8	120	4,0	5

**269** SYSTEM 4, комбинированное жало Phillips.

Жало: Высококачественная хром-ванадий-молибденовая сталь, полная закалка, матовое хромирование. Наконечники Wiha ChromTop с цветовой кодировкой.

№ заказа	⊕	⊕	↔	⊖	↔
00579	PH000	PH00	120	4,0	5
00580	PH0	PH1	120	4,0	5

**269** SYSTEM 4, комбинированное жало Pozidriv.

Жало: Высококачественная хром-ванадий-молибденовая сталь, полная закалка, матовое хромирование. Наконечники Wiha ChromTop с цветовой кодировкой.

№ заказа	⊕	⊕	↔	⊖	↔
03186	PZ0	PZ1	120	4,0	5

Wiha SYSTEM 4.

Идеальный инструмент для точных работ.

SYSTEM 4, комбинированные жала.



269 SYSTEM 4, комбинированное жало TORX®.

Жало: Высококачественная хром-ванадий-молибденовая сталь, полная закалка, матовое хромирование.
Наконечники Wiha ChromTop с цветовой кодировкой.

№ заказа	☉	☉	↔	⬠	⬠
26122	T1	T2	120	4,0	5
26123	T3	T4	120	4,0	5
26124	T5	T6	120	4,0	5
00597	T6	T8	120	4,0	5
00598	T7	T9	120	4,0	5
00599	T10	T15	120	4,0	5
00600	T15	T20	120	4,0	5



269 SYSTEM 4, комбинированное жало шестигранник со сферической головкой - шестигранник.

Жало: Высококачественная хром-ванадий-молибденовая сталь, полная закалка, матовое хромирование.
Наконечники Wiha ChromTop с цветовой кодировкой.

Особенности: Сферическая головка позволяет закручивать под углом до 25°.

№ заказа	☉	☉	↔	⬠	⬠
00582	1,3	1,3	120	4,0	5
00583	1,5	1,5	120	4,0	5
00584	2	2	120	4,0	5
00585	2,5	2,5	120	4,0	5
00586	3	3	120	4,0	5
00587	4	4	120	4,0	5

SYSTEM 4, комбинированные жала.



269 SYSTEM 4, жало торцевого ключа.

Для винтов с внешним шестигранником.

Жало: Высококачественная хром-ванадий-молибденовая сталь, полная закалка, матовое хромирование.

Применение: Для винтов с внешним шестигранником.

№ заказа	○	○	↔	⬠	⬠
00588	1,5	1,8	125	4,0	5
00589	2	2,5	125	4,0	5
00590	3	-	125	4,0	5
00591	3,2	-	125	4,0	5
00592	3,5	-	125	4,0	5
00593	4	-	125	4,0	5
00594	4,5	-	125	4,0	5
00595	5	-	125	4,0	5
00596	5,5	-	125	4,0	5



U759 00 SYSTEM 4, держатель битов.

Крепление битов С 4 (4 мм).

Жало: Хромованадиевая сталь, полная закалка, гальваническое покрытие.

№ заказа	○	↔	⬠	⬠	⬠
09195	4,0	135	4,0	9	1

Wiha Info



Практичность и экономия места:
выбрать подходящее жало –
вставить в рукоятку – готово!

Наборы SYSTEM 4.



Телескопируемость

269 T4 SYSTEM 4, набор комбинированных жал, 4 предмета.
Шлиц / Phillips.

Жало: Высококачественная хром-ванадий-молибденовая сталь, полная закалка, матовое хромирование.

Наконечники Wiha ChromTop с цветовой кодировкой.
Для изменяемых длин жала от 18 до 90 мм.

Рукоятка: SYSTEM 4, рукоятка SoftFinish-telescopic.

Шаровой зажим со щелчком гарантирует надежное крепление и быструю смену жала.

Особенности: Прочная сумка-скатка обеспечивает экономящее место хранения инструментов.

№ заказа	Серия	
00613	269 T4	10
	2691	SYSTEM 4, рукоятка SoftFinish-telescopic
① ⊕	269	2,0 - PH00 3,0 - PH0 4,0 - PH1

Наборы SYSTEM 4.



Телескопируемость

269 T11 SYSTEM 4, набор комбинированных жал, 11 предметов.
Шлиц / Phillips / шестигранник / шестигранник со сферической головкой.

Жало: Высококачественная хром-ванадий-молибденовая сталь, полная закалка, матовое хромирование. Наконечники Wiha ChromTop с цветовой кодировкой. Для изменяемых длин жала от 18 до 90 мм.

Рукоятка: SYSTEM 4, рукоятка SoftFinish-telescopic.

Шаровой зажим со щелчком гарантирует надежное крепление и быструю смену жала.

Особенности: Прочная сумка-скатка обеспечивает экономящее место хранения инструментов.

№ заказа	Серия	
00610	269 T11	5
	2691	SYSTEM 4, рукоятка SoftFinish-telescopic
① ①	269	1,5 - 3,0 2,0 - 3,5 2,5 - 4,0
⊕ ⊕	269	PH000 - PH00 PH0 - PH1
⊙ ⊙	269	1,3 - 1,3 1,5 - 1,5 2 - 2
		2,5 - 2,5 3 - 3



Телескопируемость

269 T6 SYSTEM 4, набор комбинированных жал, 6 предметов.
Шлиц / Phillips.

Жало: Высококачественная хром-ванадий-молибденовая сталь, полная закалка, матовое хромирование.

Наконечники Wiha ChromTop с цветовой кодировкой.
Для изменяемых длин жала от 18 до 90 мм.

Рукоятка: SYSTEM 4, рукоятка SoftFinish-telescopic.

Шаровой зажим со щелчком гарантирует надежное крепление и быструю смену жала.

Особенности: Прочная сумка-скатка обеспечивает экономящее место хранения инструментов.

№ заказа	Серия	
00616	269 T6	5
	2691	SYSTEM 4, рукоятка SoftFinish-telescopic
① ①	269	1,5 - 3,0 2,0 - 3,5 2,5 - 4,0
⊕ ⊕	269	PH000 - PH00 PH0 - PH1



Телескопируемость

269 T6 01 SYSTEM 4, набор комбинированных жал, 6 предметов.
Phillips / TORX®.

Жало: Высококачественная хром-ванадий-молибденовая сталь, полная закалка, матовое хромирование.

Наконечники Wiha ChromTop с цветовой кодировкой.
Для изменяемых длин жала от 18 до 90 мм.

Рукоятка: SYSTEM 4, рукоятка SoftFinish-telescopic.

Шаровой зажим со щелчком гарантирует надежное крепление и быструю смену жала.

Особенности: Прочная сумка-скатка обеспечивает экономящее место хранения инструментов.

№ заказа	Серия	
26121	269 T6 01	5
	2691	SYSTEM 4, рукоятка SoftFinish-telescopic
⊕ ⊕	269	PH000 - PH00 PH0 - PH1
⊙ ⊙	269	T3 - T4 T5 - T6 T8 - T10

Wiha SYSTEM 4.

Идеальный инструмент для точных работ.

Наборы SYSTEM 4.



Телескопируемость

269 T11 01 SYSTEM 4, набор комбинированных жал, 11 предметов.
Шлиц / Phillips / TORX® / шестигранник / шестигранник со сферической головкой.

Жало: Высококачественная хром-ванадий-молибденовая сталь, полная закалка, матовое хромирование. Наконечники Wiha ChromTop с цветовой кодировкой. Для изменяемых длин жала от 18 до 90 мм.

Рукоятка: SYSTEM 4, рукоятка SoftFinish-telescopic. Шаровой зажим со щелчком гарантирует надежное крепление и быструю смену жала.

Особенности: Прочная сумка-скатка обеспечивает экономящее место хранения инструментов.

№ заказа	Серия	
27820	269 T11 01	5
	2691	SYSTEM 4, рукоятка SoftFinish-telescopic
①	① 269	1,5 - 3,0 2,0 - 3,5 2,5 - 4,0
⊕	⊕ 269	PH000 - PH00 PH0 - PH1
⊗	⊗ 269	T6 - T8 T7 - T9
●	● 269	1,5 - 1,5 2 - 2 2,5 - 2,5

SYSTEM 4, наборы в пластмассовых коробках.



Телескопируемость

269 EB53 SYSTEM 4, набор комбинированных жал, 5 предметов.
Шлиц / Phillips.

Жало: Высококачественная хром-ванадий-молибденовая сталь, полная закалка, матовое хромирование. Наконечники Wiha ChromTop с цветовой кодировкой. Для изменяемых длин жала от 18 до 90 мм.

Рукоятка: SYSTEM 4, рукоятка SoftFinish-telescopic. Шаровой зажим со щелчком гарантирует надежное крепление и быструю смену жала.

Применение: Идеальный инструмент для любых точных работ.

Особенности: Поставка в стабильной, устанавливаемой пластмассовой коробке.

№ заказа	Серия	
32317	269 EB53	5
	2691	SYSTEM 4, рукоятка SoftFinish-telescopic
①	① 269	1,5 - 3,0 2,0 - 3,5
⊕	⊕ 269	PH000 - PH00 PH0 - PH1

Wiha Info



Нажать втулку:
=> Фиксатор жала отпускается



Удерживать втулку нажатой:
=> Настроить нужную длину жала



Настроить нужную длину жала:
=> Жало фиксируется



Телескопируемость

269 EB95 SYSTEM 4, набор комбинированных жал, 9 предметов.
Шлиц / Phillips / TORX®.

Жало: Высококачественная хром-ванадий-молибденовая сталь, полная закалка, матовое хромирование. Наконечники Wiha ChromTop с цветовой кодировкой. Для изменяемых длин жала от 18 до 90 мм.

Рукоятка: SYSTEM 4, рукоятка SoftFinish-telescopic. Шаровой зажим со щелчком гарантирует надежное крепление и быструю смену жала.

Применение: Идеальный инструмент для любых точных работ.

Особенности: Поставка в стабильной, устанавливаемой пластмассовой коробке.

№ заказа	Серия	
32316	269 EB95	5
	2691	SYSTEM 4, рукоятка SoftFinish-telescopic
①	① 269	1,5 - 3,0 2,0 - 3,5 2,5 - 4,0
⊕	⊕ 269	PH000 - PH00 PH0 - PH1
⊗	⊗ 269	T6 - T8 T7 - T9 T10 - T15

**Указание по безопасности:**

Отвертки Wiha ESD не имеют изоляции, поэтому не подходят для работы с находящимися под напряжением деталями.

Дисплей SYSTEM 4 и набор ESD.

Телескопируемость



269 VB1 Дисплей SYSTEM 4.
Дисплей из акрилового стекла с 85 шт.

№ заказа	Серия				
00620	269 VB1				
	2691	4xSYSTEM 4 рукоятка SoftFinish-telescopic			
⓪	⓪ 269	4x4,0			
⓪	⓪ 269	7x1,5	7x2,0		
⊕	⊕ 269	7xPH000	7xPH0		
⊗	⊗ 269	7x1,5	7x2	7x2,5	7x3
⊗	⊗ 269	7xT6	7xT7	7xT10	



Телескопируемость



2691 T11 ESD SYSTEM 4, набор комбинированных жал ESD, 11 предметов.
Шлиц / Phillips / TORX® / шестигранник / шестигранник со сферической головкой.

Жало: Высококачественная хром-ванадий-молибденовая сталь, полная закалка, матовое хромирование. Наконечники Wiha ChromTop с цветовой кодировкой. Для изменяемых длин жала от 18 до 90 мм.

Рукоятка: SYSTEM 4, рукоятка SoftFinish-telescopic ESD. Отводит электростатические заряды (диссипативность), поверхностное сопротивление $10^6 - 10^9$ Ом. Шаровой зажим со щелчком гарантирует надежное крепление и быструю смену жала.

Особенности: В сумке-скатке из материала, стойкого к электростатическому заряду.

№ заказа	Серия				
31499	2691 T11 ESD	5			
	2691 ESD	SYSTEM 4, рукоятка SoftFinish-telescopic ESD			
⓪	⓪ 269	1,5 - 3,0	2,0 - 3,5	2,5 - 4,0	
⊕	⊕ 269	PH000 - PH00		PH0 - PH1	
⊗	⊗ 269	T6 - T8	T7 - T9		
⊗	⊗ 269	1,5 - 1,5	2 - 2	2,5 - 2,5	

Наборы SYSTEM 4 ESD.

Телескопируемость

7000 EB16 ESD SYSTEM 4, набор битов ESD, 16 предметов.
Смешанная комплектация.

Рукоятка: SYSTEM 4, рукоятка SoftFinish-telescopic ESD. Отводит электростатические заряды (диссипативность), поверхностное сопротивление $10^6 - 10^9$ Ом. Изменение длины жала держателя битов.

Нормы: DIN 3126 ISO 1173 Форма C 4. IEC 61340-5-1.

чемодан: Нет опасности для электронных компонентов благодаря использованию материалов, устойчивых к электростатическому влиянию. Прочная и экономящая место металлическая коробка.

Применение: Набор битов, подходящий для мельчайших винтов электронных компонентов.
Гибкая работа благодаря регулируемой длине жала и быстрой замене головки бита.

№ заказа	Серия				
33503	7000 EB16 ESD	1			
	2691 ESD	1xSYSTEM 4, рукоятка SoftFinish-telescopic ESD			
	U759 00	1xSYSTEM 4, держатель битов			
⓪	U750	1x2,0	1x3,0		
⊕	U751	1xPH000	1xPH00	1xPH0	1xPH1
⊗	U757	1xT3	1xT4	1xT5	1xT6
		1xT8			
⊗	U753	1x0,9	1x1,3	1x1,5	



Телескопируемость

7000 EB26 ESD SYSTEM 4, набор битов ESD, 26 предметов.
Смешанная комплектация.

№ заказа	Серия				
33848	7000 EB26 ESD	1			
	2691 ESD	1xSYSTEM 4, рукоятка SoftFinish-telescopic ESD			
	U759 00	1xSYSTEM 4, держатель битов			
⓪	U750	1x1,5	1x2,0	1x3,0	1x4,0
⊕	U751	1xPH000	1xPH00	1xPH0	1xPH1
⊗	U757	1xT3	1xT4	1xT5	1xT6
		1xT7	1xT8	1xT9	1xT10
⊗	U753	1x0,7	1x0,9	1x1,3	1x1,5
		1x2,0	1x2,5	1x3,0	1x4,0

Штифтовой ключ Wiha.

Wiha делает все возможным: идеальный инструмент для профессиональной работы.



	Шлиц	Phillips PH	Pozidriv PZ	TORX®	TORX® Tamper Resistant	TORX PLUS®	Внутренний шестигранник (мм, дюймы)	Внешний шестигранник (мм, дюймы)	Внешний четырехгранник	Шестигранник с хвостовиком	Многозубец
Штифтовой ключ, отдельный				149-157	157	151, 157	131-147			145	156
Держатель штифтовых ключей ErgoStar				149, 153		131, 133, 135					
Держатель штифтовых ключей ProStar				150, 153-155			134-138 140-141				
Держатель штифтовых ключей Compact							139, 141-144	146-147			
Держатель штифтовых ключей Classic				150/153, 155-156	157	151, 157	136, 139-147				
Держатель штифтовых ключей PocketStar	160-162	160-162		160-162	161		159-162				
T-образная рукоятка Comfort-Grip				165			164-165				
T-образная рукоятка Classic				170		170	167-169	168-169	168		
Рукоятка-ключик				172		172	172				
Рукоятка-флажок				173		173					
Изогнутая отвертка	173	173	173								

Ассортимент штифтовых ключей

Обзор ассортимента/обзор держателей Wiha

Обзор принципиальных особенностей держателей шестигранных ключей

126 – 127



Преимущества продукции Wiha (специальные решения)

Все преимущества продукции Wiha одним взглядом Обзор преимуществ штифтовых ключей Wiha

128 – 129

Wiha ErgoStar

Он поможет справиться с любой задачей.

- Метрическая шестигранная сферическая головка 130 – 131
- Метрическая шестигранная сферическая головка MagicRing 132 – 133
- Дюймовая шестигранная сферическая головка MagicRing 135
- TORX® MagicSpring 149
- TORX® сферическая головка 152 – 153



Штифтовые ключи Wiha

- Метрическая шестигранная сферическая головка MagicRing 132 – 134
- Метрическая шестигранная сферическая головка, цветовая кодировка 136
- Метрическая шестигранная сферическая головка 137 – 141
- Метрический шестигранник 141 – 145
- Дюймовая шестигранная сферическая головка MagicRing 135
- Дюймовая шестигранная сферическая головка 146
- Дюймовый шестигранник 147
- TORX® MagicSpring 148 – 151
- TORX® сферическая головка 152 – 153
- TORX® титановое серебро 154
- TORX® 155 – 156
- TORX® Tamper Resistant 157
- TORX PLUS® 157



Wiha PocketStar / Mini PocketStar

Выбор правильного ключа нажатием кнопки

- Метрическая шестигранная сферическая головка MagicRing 159
- Метрический шестигранник 159
- TORX® 160
- TORX® Tamper Resistant 161
- смешанный 160 / 162



T-образная рукоятка ComfortGrip / Classic от Wiha

- Метрическая шестигранная MagicRing 164 / 167
- Метрическая шестигранная сферическая головка 164 / 167
- Метрический шестигранник 164 / 168
- Дюймовый шестигранник 169
- TORX® MagicSpring 170
- TORX PLUS® 170
- TORX® 165 / 170



Рукоятки-флажки и рукоятки-ключики Wiha

- Метрический шестигранник 172
- TORX® 172 – 173
- TORX PLUS® 172 – 173

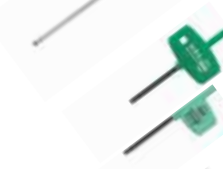

Изогнутая отвертка Wiha

- Шлиц 173
- Phillips 173
- Pozidriv 173



Обзор ассортимента/обзор держателей Wiha

Принципиальные особенности держателей шестигранных ключей Wiha одним взглядом

Держатель	Держатель ErgoStar	Двухрядный держатель	Держатель Compact	Держатель Classic
Тип держателя	Двухрядный держатель	Двухрядный держатель	Двухрядный держатель	Однорядный держатель
Описание	Wiha ErgoStar: этот держатель обеспечивает комфортное и быстрое использование. Механическое управление посредством поворота ключей обеспечивает простой и быстрый доступ к ним, не задев другие ключи.	Wiha ProStar: этот держатель обеспечивает простое управление. Функция сдвига позволяет извлечение каждого отдельного ключа без захвата другого ключа.	Держатель Wiha Compact: этот держатель обеспечивает сочетание экономичного места хранения и оптимального надежного захвата ключа	Держатель Wiha Classic: этот держатель обеспечивает быстрое управление. Быструю работу. Короткие ходы извлечения ключей обеспечивают экономичное время управления. значительную экономию времени.
Особенности	<ul style="list-style-type: none"> • Простое и быстрое извлечение ключей • Жесткая точка упора для фиксации штифтовых ключей в держателе • Инновационный зажим обеспечивает посадку штифтовых ключей в закрытом и открытом состоянии • Очень плоская конструкция • Настенное крепление для практического хранения ErgoStar • Система цветовой идентификации для обозначения выходной части 	<ul style="list-style-type: none"> • Функция сдвига для открытия держателя одной рукой • Простое и быстрое извлечение • Компактный формат экономит место в верстаке и инструментальном ящике • Возможность подвешивания за язычок • Система цветовой идентификации для быстрого распознавания 	<ul style="list-style-type: none"> • Инновационный зажим обеспечивает посадку штифтовых ключей в держателе • Очень компактная конструкция держателя экономит место в верстаке и инструментальном ящике • Система цветовой идентификации для обозначения выходной части 	<ul style="list-style-type: none"> • Простое и очень быстрое извлечение ключей • Инновационный зажим обеспечивает посадку штифтовых ключей в держателе • Жесткая точка упора для фиксации штифтовых ключей в держателе • Очень плоская конструкция • Возможность подвешивания за язычок • Система цветовой идентификации для обозначения выходной части
Поверхности	Двухрядный держатель	Двухрядный держатель	Двухрядный держатель	Однорядный держатель
A = блестящее хромирование B = матовое хромирование C = титановое серебро D = никелирование E = марганцевое фосф.				
Профили на страницах	Двухрядный держатель	Двухрядный держатель	Двухрядный держатель	Однорядный держатель
Шестигранник метрический	131 - 133	134; 136 - 138 140 - 141	139; 141 - 144	136; 139 - 145
Шестигранник дюймовый	135	135; 146 - 147		146 - 147
TORX®	149; 153	150; 153 - 155		150; 153; 155 - 156
TORX PLUS®				151; 157
TORX® TR				157
Шестигранник с булавкой				
Многозубец				

Сумка-скатка	коробка	кольцо для ключей	подставка
--------------	---------	-------------------	-----------













Сумка-скатка	коробка	кольцо для ключей	подставка
Сумка для изменяемой комплектации.	Для защиты штифтовых ключей Wiha от загрязнений снаружи имеется практичная выдвигающаяся коробка.		Великолепное решение для ежедневного доступа на верстаке.
<ul style="list-style-type: none"> • Изменяемая комплектация 	<ul style="list-style-type: none"> • Защита от загрязнений • Возможность подвешивания за язычок • Система цветовой идентификации для обозначения выходной части 	<ul style="list-style-type: none"> • Возможность подвешивания за язычок 	<ul style="list-style-type: none"> • Возможность подвешивания за язычок с обратной стороны



Сумка-скатка	коробка	кольцо для ключей	подставка
	139; 142; 144	144	144
			156
145			
156			

Преимущества продукции Wiha (специальные решения)

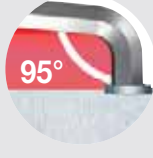
Все преимущества продукции Wiha одним взглядом Обзор преимуществ штифтовых ключей Wiha

Держатель	Логотип	Иллюстрации применения	Описание
Сферическая головка			Описание Сферическая головка Wiha обеспечивает подвижность и, благодаря этому, позволяет прикручивание винтов с внутренним шестигранником под углом до 30° на каждую сторону.
Сферическая головка TORX®			Сферическая головка Wiha обеспечивает подвижность и позволяет прикручивание винтов TORX® под углом до 25° на каждую сторону.
MagicRing®			Штифтовые ключи Wiha с Magic-Ring удерживают винты с внутренним шестигранником в любом положении благодаря высокопрочному кольцу из пружинной стали.
MagicSpring®			Штифтовые ключи Wiha с Magic-Ring удерживают винты TORX® и TORX PLUS® в любом положении благодаря высокопрочному кольцу из пружинной стали.
Stubby			Новый штифтовой ключ фирмы Wiha специально для труднодоступных винтов и стесненного пространства.

цветовой код	 Красный  Желтый  Зеленый  Светло-зеленый				Система цветовой идентификации Wiha служит для определения категории выходной части. Различают следующие категории: шестигранник метрический, шестигранник дюймовый, TORX® и TORX PLUS®.		
	Шестигранник метрический		Шестигранник дюймовый			TORX®	TORX PLUS®
							
							
							

Преимущества

- Прикручивание под углом до 30° на каждую сторону
- Быстрый ввод ключа в винт благодаря вводу из различных угловых положений
- Отсутствие выскальзывания ключа из винта, благодаря чему сниженная опасность аварии снижен риск причинения ущерба
- Отсутствие деформации головки винта благодаря точной посадке сферической головки

- Прикручивание под углом до 25° на каждую сторону
- Передача более высокого крутящего момента благодаря максимальному диаметру стержня
- Удлиненный профильный буртик для прочего применения штифтового ключа

- Благодаря сочетанию MagicRing со сферической головкой Wiha возможно введение и извлечение возможны закручивание и откручивание винтов даже в труднодоступных местах
- Надежно удерживает в любом положении винты из стали и немагнитных материалов таких как, например, высококачественная сталь, титан, алюминий и полимеры
- Возможность использования для всех стандартных винтов
- Применение там, где использование немагнитных инструментов невозможно и недопустимо (магнитное окружение)!
- Прикручивание под углом до 25° на каждую сторону

- Надежно удерживает в любом положении винты из стали и немагнитных материалов таких как, например, высококачественная сталь, титан, алюминий и полимеры
- Винты TORX® и TORX PLUS®, изготовленные согласно предписаниям Samcar Textron
- Применение там, где использование немагнитных инструментов невозможно и недопустимо (магнитное окружение)!

- Уменьшение короткого плеча штифтового ключа специально для труднодоступных винтов и стесненного пространства
- Увеличение зоны для работы руками более чем на 30% и, соответственно, уменьшение риска получения травм косточек и кончиков пальцев благодаря изгибу штифтового ключа под 95°
- Улучшенный доступ за счет уменьшения высоты головки штифтового ключа до 15%
- Геометрия сферической головки позволяет закручивать под углом до 25°

- Рукоятки и держатели выполняются в одном цвете в зависимости от выходной части
- Это обеспечивает порядок в наборе инструментов



Wiha ErgoStar.

Он поможет справиться с любой задачей.



reddot design award
winner 2010



Focus Open
Silber 2011

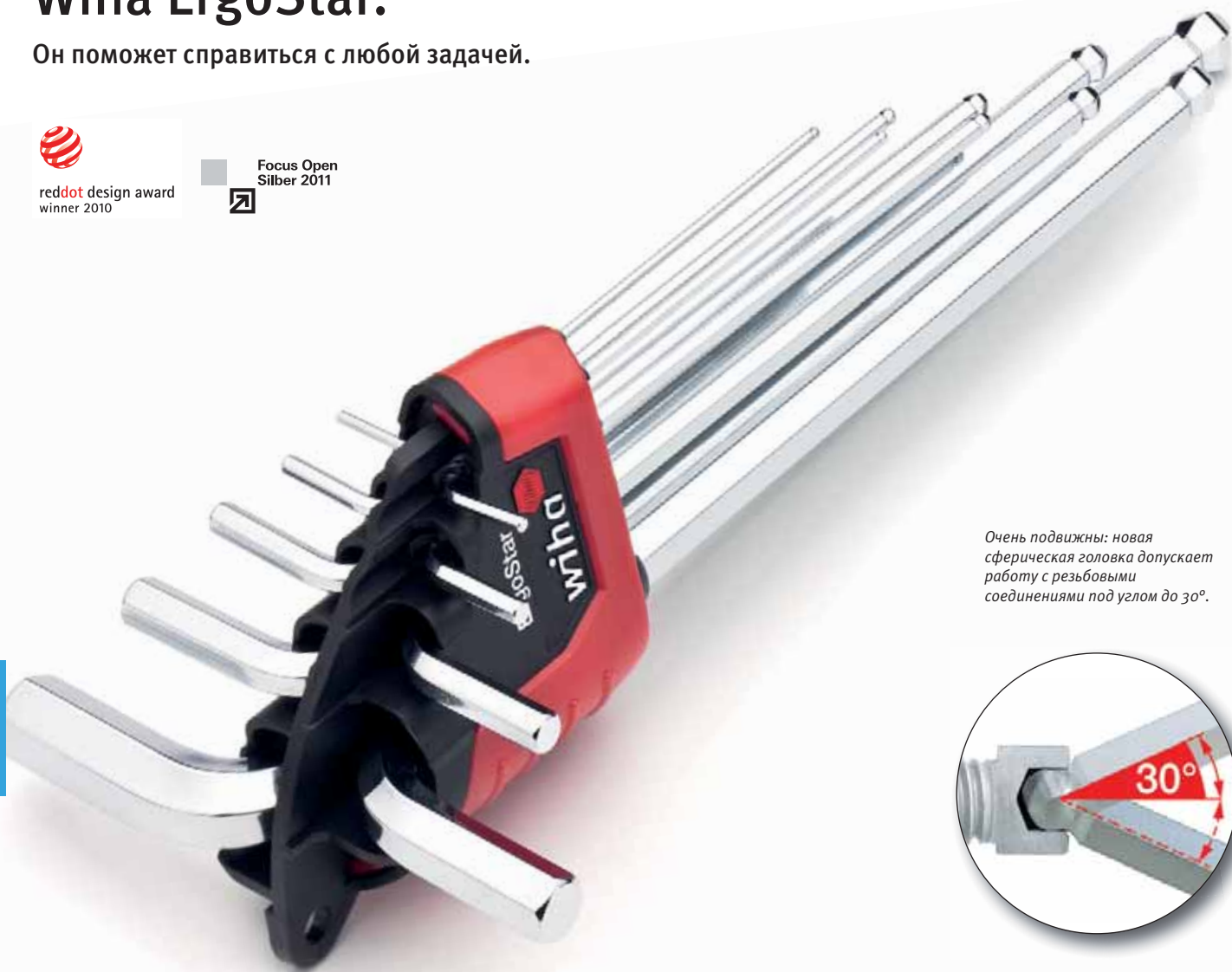

Очень подвижны: новая сферическая головка допускает работу с резьбовыми соединениями под углом до 30°.



Хитрость нового Wiha ErgoStar проста до гениальности: поворот одного штифтового ключа в держателе приводит к тому, что остальные ключи поворачиваются в сторону на одинаковый угол! Это значит: больше не нужно путаться в соседних ключах. Один поворот, – и все штифтовые ключи готовы к извлечению – так быстро, просто и наглядно, как никогда.

Но его характеризует не только удобное извлечение ключей. Удобен и сам комплект первоклассных штифтовых ключей Wiha серии 369S. Благодаря новой конструкции сферических головок они позволяют без проблем закручивать винты под углом до 30°. Полностью закаленная хром-ванадий-молибденовая сталь и высококачественное блестящее хромирование являются другими вескими причинами для того, чтобы эти штифтовые



Правильный поворот: плавное движение – и все штифтовые ключи готовы к извлечению.



Настенный держатель для практичного хранения Wiha ErgoStar: все ключи всегда под рукой. Имеются вместе с Wiha ErgoStar в любых версиях дисплеев и блистерных упаковок.

ключи стали незаменимыми помощниками в ежедневной практике.



Wiha ErgoStar.

- Все сразу
Простое извлечение ключей
- Надежное удержание
Благодаря инновационному зажиму и четкой точке упора
- Маленький и сподручный
Везде поместится
- Подвижность
Подходит даже для работы с резьбовыми соединениями под углом до 30°
- Высокий крутящий момент
Благодаря улучшенной геометрии сферической головки

Для винтов с внутренним шестигранником (метрических).

**369S** Шестигранный штифтовой ключ со сферической головкой, длинный.

Жало: Хромованадиевая сталь, полная закалка, блестящее хромирование.

Нормы: С учетом ISO 2936L.

Применение: Специально для труднодоступных винтов.

Особенности: Сферическая головка позволяет закручивать под углом до 30°.

№ заказа	●	←	→	→	→
34755	1,5	91	15		10
34756	2	101	18		10
34757	2,5	113	20		10
34758	3	128	23		10
34759	4	142	29		10
34760	5	163	33		10
34761	6	184	38		10
34762	8	206	44		10
34763	10	231	50	С миллиметровой шкалой	5

**369 H9S** Набор шестигранных штифтовых ключей со сферической головкой в держателе ErgoStar. Блестящее хромирование, 9 предметов.

Жало: Хромованадиевая сталь, полная закалка, блестящее хромирование.

Нормы: С учетом ISO 2936L.

Применение: Специально для труднодоступных винтов.

Особенности: Компактный держатель позволяет за счет механического движения просто извлекать каждый штифтовой ключ, не сдвигая другие. Сферическая головка позволяет закручивать под углом до 30°. Надежно нанесенная на ключ (размер под ключ 10) лазером метрическая шкала для определения глубинных, внутренних, наружных и ступенчатых размеров в диапазоне от 20 до 150 мм. Имеются только в наборе.

№ заказа	Серия	→
34753	369 H9S	5
●	369S	1,5 2 2,5 3 4 5 6 8 10

SB 369 H9S Набор шестигранных штифтовых ключей со сферической головкой в держателе ErgoStar. Блестящее хромирование, 9 предметов. В блистерной упаковке. С практичным настенным креплением.

№ заказа	Серия	→
34754	SB 369 H9S	5
●	369S	1,5 2 2,5 3 4 5 6 8 10

Настенный держатель. Дисплей.

**НОВИНКА****6874**

Настенный держатель ErgoStar. Для всех распространенных держателей штифтовых ключей ErgoStar. Настенное крепление для практичного и быстрого хранения.

№ заказа

39205

5

**НОВИНКА****369 HVH1S**

Дисплей с наборами шестигранных штифтовых ключей со сферической головкой в держателе ErgoStar. Блестящее хромирование, 9 предметов. Картонный дисплей с 5 шт.

№ заказа

34764

Содержание

5 x 369 H9S

●

1,5 - 10

→

1

Шестигранный штифтовой ключ Wiha MagicRing.

Прочное удержание винтов с шестигранником в любом положении.

MagicRing прочно удерживает все нормированные винты!

- DIN 6912
- DIN 7984
- DIN EN ISO 4762
- DIN EN ISO 10642
- DIN EN ISO 4026
- DIN EN ISO 4027
- DIN EN ISO 4028
- DIN EN ISO 4029
- DIN EN ISO 7380



Штифтовые ключи Wiha с прочным кольцом из пружинной стали MagicRing отлично удерживают винты с внутренним шестигранником в любом положении.

Благодаря этому извлечение утопленных винтов, а также вставка и вкручивание винтов в горизонтальные, скошенные или глубокие глухие отверстия не является больше проблемой. Новая сферическая форма с MagicRing дает еще больше преимуществ:

- Повышенная сила удержания винтов. Ключ размером 6 удерживает по оси, например, винты длиной 1000 мм.
- Повышение крутящего момента сфер на 10%.
- Возможность использования для всех типовых винтов.



Еще одним преимуществом является то, что ключ Wiha MagicRing может теперь надежно удерживать и винты, не поддающийся намагничиванию, например, из высококачественной стали, титана и алюминия.

Метрический вариант Wiha MagicRing имеется только в длинном исполнении, начиная с размера 3. В дюймовом размерном ряду MagicRing начинается с размера 1/8". Все серии изготавливается из высококачественной хромованадиевой стали.

Даже в труднодоступных местах обеспечивается надежная и удобная установка и извлечение винтов – благодаря Wiha MagicRing.



Сферическая головка отклоняется до 25° вправо и влево.



Шестигранный штифтовой ключ Wiha MagicRing.

- Извлечение утопленных нормированных винтов, а также вставка и вкручивание винтов в горизонтальные, скошенные или глубокие глухие отверстия не является больше проблемой
- Надежно удерживает в любом положении стальные винты и немагнитные материалы, например, высококачественную сталь, титан и алюминий
- Идеальный инструмент для работ, где простым штифтовым ключам не хватает места
- Не надо долго искать упавшие винты

Для винтов с внутренним шестигранником (метрических).

**369R** Шестигранный штифтовой ключ со сферической головкой, длинный. С MagicRing.

Жало: Хромованадиевая сталь, полная закалка, матовое хромирование.

Нормы: С учетом ISO 2936L.

Применение: Извлечение винтов из отверстий или их вставка в отверстия, специально для работы в труднодоступных местах.

Особенности: MagicRing из пружинной стали (начиная с размера 3 мм) надежно удерживает все шестигранные нормированные винты в любом положении независимо от материала винтов.

Сферическая головка позволяет закручивать под углом до 25°.

№ заказа	●	↔	┌	▬
20549	3	128	23	10
20550	4	142	29	10
20570	5	163	33	10
20551	6	184	38	10
20552	8	206	44	10
20553	10	231	50	5

Для винтов с внутренним шестигранником (метрических).

**НОВИНКА****369R H9** Набор шестигранных штифтовых ключей со сферической головкой в держателе ErgoStar.

С MagicRing, матовое хромирование, 9 предметов.

Жало: Хромованадиевая сталь, полная закалка, матовое хромирование.

Нормы: С учетом ISO 2936L.

Применение: Извлечение винтов из отверстий или их вставка в отверстия, специально для работы в труднодоступных местах.

Особенности: Компактный держатель позволяет за счет механического движения просто извлекать каждый штифтовой ключ, не сдвигая другие. MagicRing из пружинной стали (начиная с размера 3 мм) надежно удерживает все шестигранные нормированные винты в любом положении независимо от материала винтов.

Сферическая головка позволяет закручивать под углом до 25°.

№ заказа	Серия	▬
37351	369R H9	5
●	369	1,5 2 2,5
●	369R	3 4 5 6 8 10

НОВИНКА**SB 369R H9** Набор шестигранных штифтовых ключей со сферической головкой в держателе ErgoStar.

С MagicRing, матовое хромирование, 9 предметов.

В блистерной упаковке.

№ заказа	Серия	▬
37352	SB 369R H9	5
●	369	1,5 2 2,5
●	369R	3 4 5 6 8 10



Wiha Info



Штифтовые ключи Wiha с Magic-Ring

удерживают винты с внутренним шестигранником в любом положении благодаря высокопрочному кольцу из пружинной стали..

Шестигранный штифтовой ключ Wiha с MagicRing.

Прочное удержание винтов с шестигранником в любом положении.

Для винтов с внутренним шестигранником (метрических).

Дисплеи.



369R S9 Набор шестигранных штифтовых ключей со сферической головкой в держателе ProStar. С MagicRing, матовое хромирование, 9 предметов.

Жало: Хромованадиевая сталь, полная закалка, матовое хромирование.

Нормы: С учетом ISO 2936L.

Применение: Извлечение винтов из отверстий или их вставка в отверстия, специально для работы в труднодоступных местах.

Особенности: Компактный футляр ProStar позволяет просто извлекать каждый отдельный ключ, не сдвигая другие. MagicRing из пружинной стали (начиная с размера 3 мм) надежно удерживает все шестигранные нормированные винты в любом положении независимо от материала винтов. Сферическая головка позволяет закручивать под углом до 25°.



369R SVH1 Дисплей с наборами шестигранных штифтовых ключ со сферической головкой. С MagicRing, матовое хромирование, в держателе ProStar, 9 предметов. Картонный дисплей с 10 шт.

№ заказа	Содержание		
23265	10 x 369R S9	1,5 - 10	1

№ заказа	Серия	
20709	369R S9	5
	● 369	1,5 2 2,5
	● 369R	3 4 5 6 8 10

SB 369R S9 Набор шестигранных штифтовых ключей со сферической головкой в держателе ProStar. С MagicRing, матовое хромирование, 9 предметов. В блистерной упаковке.

№ заказа	Серия	
20712	SB 369R S9	5
	● 369	1,5 2 2,5
	● 369R	3 4 5 6 8 10



369R SVH2 Дисплей с наборами шестигранных штифтовых ключ со сферической головкой. С MagicRing, матовое хромирование, в держателе ProStar, 9 предметов. Картонный дисплей с 4 шт. + тестовая карата.

№ заказа	Содержание		
36130	4 x 369R S9 + тестовая карата	1,5 - 10	1

Для винтов с внутренним шестигранником (дюймовых).



369R Zoll Шестигранный штифтовой ключ со сферической головкой, длинный.
С MagicRing. Дюймовое исполнение.

Жало: Хромованадиевая сталь, полная закалка, матовое хромирование.
Нормы: С учетом ASME B18.3.

Применение: Извлечение дюймовых винтов из отверстий или их вставка в отверстия, специально для работы в труднодоступных местах.

Особенности: MagicRing из пружинной стали (начиная с размера 1/8") надежно удерживает все нормированные винты в любом положении. Сферическая головка позволяет закручивать под углом до 25°.

№ заказа	●	↔	↕	mm	↔
29471	0.05	72	13	1,27	10
29472	1/16	80	15	1,59	10
29474	5/64	88	18	1,98	10
29473	3/32	101	20	2,38	10
29475	7/64	111	21	2,78	10
24302	1/8	121	23	3,17	10
24304	9/64	136	27	3,57	10
24303	5/32	148	29	3,96	10
24305	3/16	163	33	4,76	10
24306	7/32	176	36	5,55	10
24307	1/4	191	38	6,35	10
24308	5/16	210	43	7,93	10
24341	3/8	232	49	9,52	10

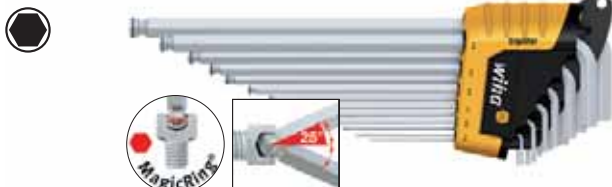

369R HZ13 Набор шестигранных штифтовых ключей со сферической головкой в держателе ErgoStar.
Начиная с размера 1/8" с MagicRing, матовое хромирование, 13 предметов. Дюймовое исполнение.

Жало: Хромованадиевая сталь, полная закалка, матовое хромирование.
Нормы: С учетом ASME B18.3.

Применение: Извлечение дюймовых винтов из отверстий или их вставка в отверстия, специально для работы в труднодоступных местах.

Особенности: Компактный держатель позволяет за счет механического движения просто извлекать каждый штифтовой ключ, не сдвигая другие. MagicRing из пружинной стали (начиная с размера 1/8") надежно удерживает все нормированные винты в любом положении. Сферическая головка позволяет закручивать под углом до 25°.

№ заказа	Серия	↔
36521	369R HZ13	5
	● 369 Zoll C	0.05 1/16 5/64 3/32 7/64
	● 369R Zoll	1/8 9/64 5/32 3/16 7/32 1/4 5/16 3/8

SB 369R HZ13 Набор шестигранных штифтовых ключей со сферической головкой в держателе ErgoStar.
Начиная с размера 1/8" с MagicRing, матовое хромирование, 13 предметов. Дюймовое исполнение. В блистерной упаковке. С практичным настенным креплением.

№ заказа	Серия	↔
36522	SB 369R HZ13	5

Для винтов с внутренним шестигранником (дюймовых).



369R SZ13 Набор шестигранных штифтовых ключей со сферической головкой в держателе ProStar. С MagicRing, матовое хромирование, 13 предметов. Дюймовое исполнение.

Жало: Хромованадиевая сталь, полная закалка, матовое хромирование.
Нормы: С учетом ASME B18.3.

Применение: Извлечение дюймовых винтов из отверстий или их вставка в отверстия, специально для работы в труднодоступных местах.

Особенности: Компактный футляр ProStar позволяет просто извлекать каждый отдельный ключ, не сдвигая другие. MagicRing из пружинной стали (начиная с размера 1/8") надежно удерживает все нормированные винты в любом положении.

Сферическая головка позволяет закручивать под углом до 25°.

№ заказа	Серия	↔
24190	369R SZ13	5
	● 369 Zoll C	0.05 1/16 5/64 3/32 7/64
	● 369R Zoll	1/8 9/64 5/32 3/16 7/32 1/4 5/16 3/8

SB 369R SZ13 Набор шестигранных штифтовых ключей со сферической головкой в держателе ProStar.
С MagicRing, матовое хромирование, 13 предметов. Дюймовое исполнение. В блистерной упаковке.

№ заказа	Серия	↔
24850	SB 369R SZ13	5



Wiha Info



Wiha ErgoStar

Правильный поворот: плавное движение – и все штифтовые ключи готовы к извлечению.



Шестигранный штифтовой ключ Wiha (метрический).

Для винтов с внутренним шестигранником (метрических).



369F Шестигранный штифтовой ключ со сферической головкой, длинный.

Жало: Хромованадиевая сталь, полная закалка, цветовая кодировка.
 Нормы: С учетом ISO 2936L.
 Применение: Специально для труднодоступных винтов.
 Особенности: Сферическая головка позволяет закручивать под углом до 25°. Цветовая кодировка для немедленной идентификации штифтовых ключей.

№ заказа	●	↔	┌	◀C	▬
34269	1,5	91	15	черный	10
34270	2	101	18	зеленый	10
34271	2,5	113	20	бирюзовый	10
34272	3	128	23	голубой	10
34273	4	142	29	лиловый	10
34274	5	163	33	красный	10
34275	6	184	38	оранжевый	10
34276	8	206	44	желтый	10
34277	10	231	50	серый	5



369 H9F Набор шестигранных штифтовых ключей со сферической головкой в держателе Classic.

Жало: Хромованадиевая сталь, полная закалка, цветовая кодировка.
 Нормы: С учетом ISO 2936L.
 Применение: Специально для труднодоступных винтов.
 Особенности: Распространенные размеры ключей удобно хранятся в держателе. Простое и быстрое обращение благодаря четкой точке упора для штифтовых ключей. Сферическая головка позволяет закручивать под углом до 25°. Цветовая кодировка для немедленной идентификации штифтовых ключей.

№ заказа	Серия	▬
34268	369 H9F	5
	● 369F	1,5 2 2,5 3 4 5 6 8 10

SB 369 H9F Набор шестигранных штифтовых ключей со сферической головкой в держателе Classic. В блистерной упаковке.

№ заказа	Серия	▬
35683	SB 369 H9F	10
	● 369F	1,5 2 2,5 3 4 5 6 8 10

Для винтов с внутренним шестигранником (метрических).



369T Шестигранный штифтовой ключ со сферической головкой, длинный.

Жало: Хромованадиевая сталь, полная закалка, матовое хромирование.
 Нормы: С учетом ISO 2936L.
 Применение: Специально для труднодоступных винтов и узких мест.
 Особенности: Увеличение зоны для работы руками более чем на 30% и, соответственно, уменьшение риска получения травм косточек и кончиков пальцев благодаря изгибу штифтового ключа на 95°. Улучшенный доступ за счет уменьшения высоты головки штифтового ключа до 15%. Сферическая головка позволяет закручивать под углом до 25°.

№ заказа	●	↔	┌	▬
35482	1,5	91	5,5	10
35483	2	101	9	10
35484	2,5	113	9,5	10
35485	3	128	11	10
35486	4	142	13	10
35487	5	163	15	10
35488	6	184	18	10
35489	8	206	22	10
35490	10	231	28	5



369T S9 Набор шестигранных штифтовых ключей со сферической головкой в держателе ProStar. Матовое хромирование, 9 предметов.

Жало: Хромованадиевая сталь, полная закалка, матовое хромирование.
 Нормы: С учетом ISO 2936L.
 Применение: Специально для труднодоступных винтов и узких мест.
 Особенности: Компактный футляр ProStar позволяет просто извлекать каждый отдельный ключ, не сдвигая другие. Увеличение зоны для работы руками более чем на 30% и, соответственно, уменьшение риска получения травм косточек и кончиков пальцев благодаря изгибу штифтового ключа на 95°. Улучшенный доступ за счет уменьшения высоты головки штифтового ключа до 15%. Сферическая головка позволяет закручивать под углом до 25°.

№ заказа	Серия	▬
35480	369T S9	5
	● 369T	1,5 2 2,5 3 4 5 6 8 10

SB 369T S9 Набор шестигранных штифтовых ключей со сферической головкой в держателе ProStar. Матовое хромирование, 9 предметов. В блистерной упаковке.

№ заказа	Серия	▬
35481	SB 369T S9	5
	● 369T	1,5 2 2,5 3 4 5 6 8 10

Для винтов с внутренним шестигранником (метрических).

**369** Шестигранный штифтовой ключ со сферической головкой, длинный.

Жало: Хромованадиевая сталь, полная закалка, матовое хромирование.

Нормы: С учетом ISO 2936L.

Применение: Специально для труднодоступных винтов.

Особенности: Сферическая головка позволяет закручивать под углом до 25°.

№ заказа	●	↔	└┘	▬
01392	1,5	91	15	10
01393	2	101	18	10
01395	2,5	113	20	10
01396	3	128	23	10
01398	4	142	29	10
01400	5	163	33	10
01402	6	184	38	10
07922	7	195	39	5
01404	8	206	44	10
36452	9	217	47	5
01406	10	231	50	5
01408	12	259	57	5

SB 369 Шестигранный штифтовой ключ со сферической головкой, длинный.

В блистерной упаковке.

№ заказа	●	↔	└┘	▬
08161	1,5	91	15	10
08162	2	101	18	10
08163	2,5	113	20	10
08164	3	128	23	10
08165	4	142	29	10
08166	5	163	33	10
08167	6	184	38	10
08168	8	206	44	5
08169	10	231	50	5
08170	12	259	57	5

Для винтов с внутренним шестигранником (метрических).

**369 S9** Набор шестигранных штифтовых ключей со сферической головкой в держателе ProStar.

Матовое хромирование, 9 предметов.

Жало: Хромованадиевая сталь, полная закалка, матовое хромирование.

Нормы: С учетом ISO 2936L.

Применение: Специально для труднодоступных винтов.

Особенности: Компактный футляр ProStar позволяет просто извлекать каждый отдельный ключ, не сдвигая другие.

Сферическая головка позволяет закручивать под углом до 25°.

№ заказа	Серия						▬
07185	369 S9						5
	● 369	1,5	2	2,5	3	4	
		5	6	8	10		

SB 369 S9 Набор шестигранных штифтовых ключей со сферической головкой в держателе ProStar.

Матовое хромирование, 9 предметов.

В блистерной упаковке.

№ заказа	Серия						▬
07192	SB 369 S9						5
	● 369	1,5	2	2,5	3	4	
		5	6	8	10		

Шестигранный штифтовой ключ Wiha (метрический).

Дисплеи.

Дисплей.



369 SVH1 Дисплей с наборами шестигранных штифтовых ключ со сферической головкой. Матовое хромирование, в держателе ProStar, 9 предметов. Картонный дисплей с 10 шт.

№ заказа	Содержание	●	☰
07194	10 x 369 S9	1,5 - 10	1

НОВИНКА

369 VH1 Дисплей шестигранных штифтовых ключей со сферической головкой, длинный. Матовое хромирование. Дисплей из акрилового стекла с 102 шт.

№ заказа	Серия	☰
36131	369 VH1	1
● 369	11x1,5 11x2 11x2,5	
	11x3 11x4 11x5	
	11x6 11x8 7x10 7x12	



369 SVH2 Дисплей с наборами шестигранных штифтовых ключ со сферической головкой. Матовое хромирование, в держателе ProStar, 9 предметов. Картонный дисплей с 5 шт.

№ заказа	Содержание	●	☰
36129	5 x 369 S9	1,5 - 10	1

Для винтов с внутренним шестигранником (метрических).



369 H11 Набор шестигранных штифтовых ключей со сферической головкой в держателе Compact. Матовое хромирование, 11 предметов.

Жало: Хромованадиевая сталь, полная закалка, матовое хромирование.
 Нормы: С учетом ISO 2936L.
 Применение: Специально для труднодоступных винтов.
 Особенности: Благодаря своей компактной форме держатель Wiha Compact идеально помещается в любом кармане для складного метра. Сферическая головка позволяет закручивать под углом до 25°. Включая специальные размеры ключа 7 и 9.

№ заказа	Серия										
36453	369 H11	5									
	● 369	1,5	2	2,5	3	4	5				
		6	7	8	9	10					

SB 369 H11 Набор шестигранных штифтовых ключей со сферической головкой в держателе Compact. Матовое хромирование, 11 предметов. В блистерной упаковке.

№ заказа	Серия										
36454	SB 369 H11	5									
	● 369	1,5	2	2,5	3	4	5				
		6	7	8	9	10					



369 H9 Набор шестигранных штифтовых ключей со сферической головкой в держателе Compact. Матовое хромирование, 9 предметов.

Жало: Хромованадиевая сталь, полная закалка, матовое хромирование.
 Нормы: С учетом ISO 2936L.
 Применение: Специально для труднодоступных винтов.
 Особенности: Благодаря своей компактной форме этот держатель идеально помещается в кармане для складного метра. Распространенные размеры ключей удобно хранятся в держателе. Сферическая головка позволяет закручивать под углом до 25°.

№ заказа	Серия										
01418	369 H9	5									
	● 369	1,5	2	2,5	3	4	5				
		6	8	10							

SB 369 H9 Набор шестигранных штифтовых ключей со сферической головкой в держателе Compact. Матовое хромирование, 9 предметов. В блистерной упаковке.

№ заказа	Серия										
02292	SB 369 H9	5									
	● 369	1,5	2	2,5	3	4	5				
		6	8	10							

Для винтов с внутренним шестигранником (метрических).



369 H7 Набор шестигранных штифтовых ключей со сферической головкой в держателе Classic. Матовое хромирование, 7 предметов.

Жало: Хромованадиевая сталь, полная закалка, матовое хромирование.
 Нормы: С учетом ISO 2936L.
 Применение: Специально для труднодоступных винтов.
 Особенности: Распространенные размеры ключей удобно хранятся в держателе. Простое и быстрое обращение благодаря четкой точке упора для штифтовых ключей. Сферическая головка позволяет закручивать под углом до 25°.

№ заказа	Серия										
01416	369 H7	5									
	● 369	1,5	2	2,5	3	4	5	6			

SB 369 H7 Набор шестигранных штифтовых ключей со сферической головкой в держателе Classic. Матовое хромирование, 7 предметов. В блистерной упаковке.

№ заказа	Серия										
03723	SB 369 H7	10									
	● 369	1,5	2	2,5	3	4	5	6			

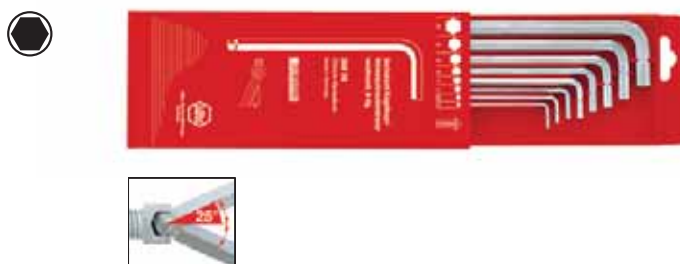

369 B8 Набор шестигранных штифтовых ключей со сферической головкой в выдвижной коробке. Матовое хромирование, 8 предметов.

Жало: Хромованадиевая сталь, полная закалка, матовое хромирование.
 Нормы: С учетом ISO 2936L.
 Применение: Специально для труднодоступных винтов.
 Особенности: Большая ударопрочная выдвижная коробка. Сферическая головка позволяет закручивать под углом до 25°.

№ заказа	Серия										
01410	369 B8	5									
	● 369	2	2,5	3	4	5	6	8	10		

Шестигранный штифтовой ключ Wiha (метрический).

Для винтов с внутренним шестигранником (метрических).



369B Шестигранный штифтовой ключ со сферической головкой, длинный.

Жало: Хромованадиевая сталь, полная закалка, воронение.
 Нормы: С учетом ISO 2936L.
 Применение: Специально для труднодоступных винтов.
 Особенности: Сферическая головка позволяет закручивать под углом до 25°.

№ заказа	●	↔	↕	↔
01391	1,3	74	14	10
05638	1,5	91	15	10
03868	2	101	18	10
03869	2,5	113	20	10
03870	3	128	23	10
03871	4	142	29	10
03872	5	163	33	10
03873	6	184	38	10
03874	8	206	44	10
03875	10	231	50	5
03876	12	259	57	5



369 S9B Набор шестигранных штифтовых ключей со сферической головкой в держателе ProStar. Воронение, 9 предметов.

Жало: Хромованадиевая сталь, полная закалка, воронение.
 Нормы: С учетом ISO 2936L.
 Применение: Специально для труднодоступных винтов.
 Особенности: Компактный футляр ProStar позволяет просто извлекать каждый отдельный ключ, не сдвигая другие. Сферическая головка позволяет закручивать под углом до 25°.

№ заказа	Серия	↔
07186	369 S9B	5
	● 369B	1,5 2 2,5 3 4 5 6 8 10

SB 369 S9B Набор шестигранных штифтовых ключей со сферической головкой в держателе ProStar. Воронение, 9 предметов. В блистерной упаковке.

№ заказа	Серия	↔
07193	SB 369 S9B	5
	● 369B	1,5 2 2,5 3 4 5 6 8 10

Для винтов с внутренним шестигранником (метрических).



369 SVH1B Дисплей с наборами шестигранных штифтовых ключей со сферической головкой. Воронение, в держателе ProStar, 9 предметов. Картонный дисплей с 10 шт.

№ заказа	Содержание	●	↔
07195	10 x 369 S9B	1,5 - 10	1



369 H9B Набор шестигранных штифтовых ключей со сферической головкой в держателе Classic. Воронение, 9 предметов.

Жало: Хромованадиевая сталь, полная закалка, воронение.
 Нормы: С учетом ISO 2936L.
 Применение: Специально для труднодоступных винтов.
 Особенности: Распространенные размеры ключей удобно хранятся в держателе. Простое и быстрое обращение благодаря четкой точке упора для штифтовых ключей. Сферическая головка позволяет закручивать под углом до 25°.

№ заказа	Серия	↔
03879	369 H9B	5
	● 369B	1,5 2 2,5 3 4 5 6 8 10

SB 369 H9B Набор шестигранных штифтовых ключей со сферической головкой в держателе Classic. Воронение, 9 предметов. В блистерной упаковке.

№ заказа	Серия	↔
03992	SB 369 H9B	10
	● 369B	1,5 2 2,5 3 4 5 6 8 10

Для винтов с внутренним шестигранником (метрических).



369 H7B Набор шестигранных штифтовых ключей со сферической головкой в держателе Classic.
Воронение, 7 предметов.

Жало: Хромованадиевая сталь, полная закалка, воронение.
Нормы: С учетом ISO 2936L.
Применение: Специально для труднодоступных винтов.
Особенности: Распространенные размеры ключей удобно хранятся в держателе. Простое и быстрое обращение благодаря четкой точке упора для штифтовых ключей. Сферическая головка позволяет закручивать под углом до 25°.

№ заказа	Серия							
03878	369 H7B							5
● 369B		1,5	2	2,5	3	4	5	6

SB 369 H7B Набор шестигранных штифтовых ключей со сферической головкой в держателе Classic.
Воронение, 7 предметов.
В блистерной упаковке.

№ заказа	Серия							
03991	SB 369 H7B							10
● 369B		1,5	2	2,5	3	4	5	6



352 Шестигранный штифтовой ключ, длинный.

Жало: Хромованадиевая сталь, полная закалка, блестящее никелирование.
Нормы: С учетом ISO 2936L.

№ заказа	●	↔	↙	↘
01201	1,5	91	15	10
01202	2	101	18	10
01203	2,5	113	20	10
01204	3	128	23	10
01206	4	142	29	10
01207	5	163	33	10
01208	6	184	38	10
01209	7	194	41	5
01210	8	206	44	10
36450	9	217	47	5
01211	10	231	50	5
01212	12	259	57	5
01213	14	291	70	5
01214	17	333	80	5
01215	19	375	89	5

Для винтов с внутренним шестигранником (метрических).



352 S9 Набор шестигранных штифтовых ключей в держателе ProStar.
Блестящее никелирование, 9 предметов.

Жало: Хромованадиевая сталь, полная закалка, блестящее никелирование.
Нормы: С учетом ISO 2936L.
Особенности: Компактный футляр ProStar позволяет просто извлекать каждый отдельный ключ, не сдвигая другие.

№ заказа	Серия							
07181	352 S9							5
● 352		1,5	2	2,5	3	4	5	
		6	8	10				

SB 352 S9 Набор шестигранных штифтовых ключей в держателе ProStar.
Блестящее никелирование, 9 предметов.
В блистерной упаковке.

№ заказа	Серия							
07190	SB 352 S9							5
● 352		1,5	2	2,5	3	4	5	
		6	8	10				



352 H11 Набор шестигранных штифтовых ключей в держателе Compact.
Блестящее никелирование, 11 предметов.

Жало: Хромованадиевая сталь, полная закалка, блестящее никелирование.
Нормы: С учетом ISO 2936L.
Особенности: Благодаря своей компактной форме держатель Wiha Compact идеально помещается в любом кармане для складного метра. Включая специальные размеры ключа 7 и 9.

№ заказа	Серия							
36451	352 H11							5
● 352		1,5	2	2,5	3	4	5	
		6	7	8	9	10		

Шестигранный штифтовой ключ Wiha (метрический).

Для винтов с внутренним шестигранником (метрических).



352 H9 Набор шестигранных штифтовых ключей в держателе Compact. Блестящее никелирование, 9 предметов.

Жало: Хромованадиевая сталь, полная закалка, блестящее никелирование.

Нормы: С учетом ISO 2936L.

Особенности: Благодаря своей компактной форме этот держатель идеально помещается в кармане для складного метра. Распространенные размеры ключей удобно хранятся в держателе.

№ заказа	Серия								
01222	352 H9	5							
	352	1,5	2	2,5	3	4	5	6	8
		10							

Для винтов с внутренним шестигранником (метрических).



352B Шестигранный штифтовой ключ, длинный.

Жало: Хромованадиевая сталь, полная закалка, воронение.

Нормы: С учетом ISO 2936L.

№ заказа	Жало	Длина	Ширина	Высота
06358	0,7	67	6	5
06359	0,9	70	9	5
06360	1,3	80	13	5
06059	1,5	91	15	5
06361	2	101	18	5
06362	2,5	113	20	5
06363	3	128	23	5
06364	4	142	29	10
06365	5	163	33	10
06366	6	184	38	10
06367	7	194	41	5
06368	8	206	44	10
06369	10	231	50	5
06370	12	259	57	5
06371	14	291	70	5



352 H7 Набор шестигранных штифтовых ключей в держателе Classic. Блестящее никелирование, 7 предметов.

Жало: Хромованадиевая сталь, полная закалка, блестящее никелирование.

Нормы: С учетом ISO 2936L.

Особенности: Распространенные размеры ключей удобно хранятся в держателе. Простое и быстрое обращение благодаря четкой точке упора для штифтовых ключей.

№ заказа	Серия							
01220	352 H7	5						
	352	1,5	2	2,5	3	4	5	6



352 B8 Набор шестигранных штифтовых ключей в выдвижной коробке. Блестящее никелирование, 8 предметов.

Жало: Хромованадиевая сталь, полная закалка, блестящее никелирование.

Нормы: С учетом ISO 2936L.

Особенности: Большая ударопрочная выдвижная коробка.

№ заказа	Серия								
01216	352 B8	5							
	352	2	2,5	3	4	5	6	8	10

Wiha Info

Цветовая кодировка:

- **Красный:**
Шестигранник метрический
- **Желтый:**
Шестигранник дюймовый
- **Зеленый:**
TORX®
- **Светло-зеленый:**
TORX PLUS®

Для винтов с внутренним шестигранником (метрических).

**352 H9B** Набор шестигранных штифтовых ключей в держателе Classic. Воронение, 9 предметов.

Жало: Хромованадиевая сталь, полная закалка, воронение.

Нормы: С учетом ISO 2936L.

Особенности: Распространенные размеры ключей удобно хранятся в держателе. Простое и быстрое обращение благодаря четкой точке упора для штифтовых ключей.

№ заказа	Серия								
06386	352 H9B	5							
	● 352B	1,5	2	2,5	3	4	5	6	8
		10							

**352 H7B** Набор шестигранных штифтовых ключей в держателе Classic. Воронение, 7 предметов.

Жало: Хромованадиевая сталь, полная закалка, воронение.

Нормы: С учетом ISO 2936L.

Особенности: Распространенные размеры ключей удобно хранятся в держателе. Простое и быстрое обращение благодаря четкой точке упора для штифтовых ключей.

№ заказа	Серия								
06384	352 H7B	5							
	● 352B	1,5	2	2,5	3	4	5	6	

**352 HM5B** Набор шестигранных штифтовых ключей в держателе Classic. Воронение, 5 предметов.

Жало: Хромованадиевая сталь, полная закалка, воронение.

Нормы: С учетом ISO 2936L.

Особенности: Распространенные размеры ключей удобно хранятся в держателе. Простое и быстрое обращение благодаря четкой точке упора для штифтовых ключей.

№ заказа	Серия								
06382	352 HM5B	10							
	● 352B	0,7	0,9	1,3	1,5	2			

Для винтов с внутренним шестигранником (метрических).

**351** Шестигранный штифтовой ключ, короткий.

Жало: Хромованадиевая сталь, полная закалка, блестящее никелирование.

Нормы: ISO 2936K.

№ заказа	●	↔	└┘	▬
01144	1,5	46	15	10
01145	2	51	18	10
01146	2,5	57	20	10
01147	3	64	23	10
01148	3,5	70	26	5
01149	4	72	29	10
01150	4,5	80	31	5
01151	5	83	33	10
01152	5,5	90	35	5
01153	6	94	38	10
01154	7	99	41	5
01155	8	105	44	10
01156	9	114	47	5
01157	10	119	50	5
01158	11	129	53	5
01159	12	134	57	5
01160	14	151	70	5
01161	17	173	80	5
01162	19	195	89	5

**351 H11** Набор шестигранных штифтовых ключей в держателе Compact. Блестящее никелирование, 11 предметов.

Жало: Хромованадиевая сталь, полная закалка, блестящее никелирование.

Нормы: ISO 2936K.

Особенности: Благодаря своей компактной форме держатель Wiha Compact идеально помещается в любом кармане для складного метра. Включая специальные размеры ключа 7 и 9.

№ заказа	Серия								
36449	351 H11	5							
	● 351	1,5	2	2,5	3	4	5	6	7
		8	9	10					

Шестигранный штифтовой ключ Wiha (метрический).

Для винтов с внутренним шестигранником (метрических).



351 H9 Набор шестигранных штифтовых ключей в держателе Compact. Блестящее никелирование, 9 предметов.

Жало: Хромованадиевая сталь, полная закалка, блестящее никелирование.

Нормы: ISO 2936K.

Особенности: Благодаря своей компактной форме этот держатель идеально помещается в кармане для складного метра. Распространенные размеры ключей удобно хранятся в держателе.

№ заказа	Серия								
01174	351 H9	10							
	● 351	1,5	2	2,5	3	4			
		5	6	8	10				

SB 351 H9 Набор шестигранных штифтовых ключей в держателе Compact. Блестящее никелирование, 9 предметов. В блистерной упаковке.

№ заказа	Серия								
03734	SB 351 H9	5							
	● 351	1,5	2	2,5	3	4			
		5	6	8	10				



351 H7 Набор шестигранных штифтовых ключей в держателе Classic. Блестящее никелирование, 7 предметов.

Жало: Хромованадиевая сталь, полная закалка, блестящее никелирование.

Нормы: ISO 2936K.

Особенности: Распространенные размеры ключей удобно хранятся в держателе. Простое и быстрое обращение благодаря четкой точке упора для штифтовых ключей.

№ заказа	Серия								
01172	351 H7	10							
	● 351	1,5	2	2,5	3	4	5	6	

Для винтов с внутренним шестигранником (метрических).



351 B8 Набор шестигранных штифтовых ключей в выдвижной коробке. Блестящее никелирование, 8 предметов.

Жало: Хромованадиевая сталь, полная закалка, блестящее никелирование.

Нормы: ISO 2936K.

Особенности: Маленькая ударопрочная выдвижная коробка.

№ заказа	Серия										
01166	351 B8	10									
	● 351	2	2,5	3	4	5	6	8	10		



351 R8 Набор шестигранных штифтовых ключей на кольце. Блестящее никелирование, 8 предметов. В сумке для самообслуживания.

Жало: Хромованадиевая сталь, полная закалка, блестящее никелирование.

Нормы: ISO 2936K.

Особенности: Гибкое подвешивание всех ключей на кольце.

№ заказа	Серия										
01180	351 R8	10									
	● 351	2	2,5	3	4	5	6	8	10		



351 VB Набор шестигранных штифтовых ключей в подставке. Блестящее никелирование, 9 предметов.

Жало: Хромованадиевая сталь, полная закалка, блестящее никелирование. Нормы: ISO 2936K.

Особенности: Стабильная металлическая подставка для установки или подвешивания. Символы приводов нанесены в оригинальном размере.

№ заказа	Серия								
01182	351 VB	1							
	● 351	2,5	3	4	5	6			
		8	10	12	14				

Для винтов с внутренним шестигранником (метрических).

**359** Шестигранный штифтовой ключ с хвостовиком.

Жало: Хромованадиевая сталь, полная закалка, блестящее никелирование.

Нормы: DIN 6911.

Применение: Для винтов с внутренним шестигранником, низкой головкой и углублением для ключа согласно DIN 6912.

№ заказа	⊙	↔	↵	▬
01255	3	64	23	10
01256	4	72	29	10
01257	5	83	33	10
01258	6	94	38	10
01259	8	105	44	10
01260	10	119	50	5
01261	12	134	57	5
01262	14	151	70	5
01263	17	173	80	5

**359 T5** Набор шестигранных штифтовых ключей с хвостовиком в сумке-скатке.

Жало: Хромованадиевая сталь, полная закалка, блестящее никелирование.

Нормы: DIN 6911.

Применение: Для винтов с внутренним шестигранником, низкой головкой и углублением для ключа согласно DIN 6912.

Особенности: Прочная сумка-скатка обеспечивает экономящее место хранения инструментов.

№ заказа	Серия	▬
33391	359 T5	1
⊙ 359	3 4 5 6 8	

Для винтов с внутренним шестигранником (метрических).

**350** Шестигранный штифтовой ключ, короткий.

Жало: Хромованадиевая сталь, полная закалка, воронение.

Нормы: ISO 2936K.

№ заказа	⊙	↔	↵	▬
06218	1,3	41	13	10
01121	1,5	46	15	10
01122	2	51	18	10
01123	2,5	57	20	10
01124	3	64	23	10
01126	4	72	29	10
01128	5	83	33	10
01130	6	94	38	10
01131	7	99	41	10
01132	8	105	44	10
01133	9	112	47	5
01134	10	119	50	5
01135	11	126	53	5
01136	12	134	57	5
01137	14	151	70	5
01138	17	173	80	5
01139	19	195	89	5
01140	22	217	102	1
01141	24	241	114	1
01142	27	271	127	1
01143	32	339	157	1

**350 H9** Набор шестигранных штифтовых ключей в держателе Classic. Воронение, 9 предметов.

Жало: Хромованадиевая сталь, полная закалка, воронение.

Нормы: ISO 2936K.

Особенности: Распространенные размеры ключей удобно хранятся в держателе. Простое и быстрое обращение благодаря четкой точке упора для штифтовых ключей.

№ заказа	Серия	▬
06379	350 H9	10
⊙ 350	1,5 2 2,5 3 4 5 6 8 10	

**350 H7** Набор шестигранных штифтовых ключей в держателе Classic. Воронение, 7 предметов.

№ заказа	Серия	▬
06378	350 H7	10
⊙ 350	1,5 2 2,5 3 4 5 6	

Шестигранный штифтовой ключ Wiha (дюймовый).

Для винтов с внутренним шестигранником (дюймовых).



369 Zoll Шестигранный штифтовой ключ со сферической головкой, длинный.
Дюймовое исполнение.

Жало: Хромованадиевая сталь, полная закалка, воронение.

Нормы: С учетом ASME B18.3.

Применение: Специально для труднодоступных дюймовых винтов.

Особенности: Сферическая головка позволяет закручивать под углом до 25°.

№ заказа	●	↔	↓	mm	↔
01422	0.05	72	13	1,27	10
01423	1/16	80	15	1,59	10
01431	5/64	88	18	1,98	10
01427	3/32	101	20	2,38	10
01433	7/64	111	21	2,78	10
01425	1/8	121	23	3,18	10
01434	9/64	136	27	3,57	10
01430	5/32	148	29	3,97	10
01426	3/16	163	33	4,76	10
01432	7/32	176	36	5,56	10
01424	1/4	191	38	6,35	10
01429	5/16	210	43	7,94	10
01428	3/8	232	49	9,53	5

Для винтов с внутренним шестигранником (дюймовых).



369 SZ13B Набор шестигранных штифтовых ключей со сферической головкой в держателе ProStar.

Воронение, 13 предметов, дюймовое исполнение.

Жало: Хромованадиевая сталь, полная закалка, воронение.

Нормы: С учетом ASME B18.3.

Применение: Специально для труднодоступных дюймовых винтов.

Особенности: Компактный футляр ProStar позволяет просто извлекать каждый отдельный ключ, не сдвигая другие.

№ заказа	Серия	↔
24189	369 SZ13B	5
● 369 Zoll	0.05 1/16 5/64 3/32 7/64 1/8 9/64 5/32 3/16 7/32 1/4 5/16 3/8	

SB 369 SZ13B Набор шестигранных штифтовых ключей со сферической головкой в держателе Classic.

Воронение, 13 предметов, дюймовое исполнение.

В блистерной упаковке.

№ заказа	Серия	↔
24851	SB 369 SZ13B	5
● 369 Zoll	0.05 1/16 5/64 3/32 7/64 1/8 9/64 5/32 3/16 7/32 1/4 5/16 3/8	



369 HZ8 Набор шестигранных штифтовых ключей со сферической головкой в держателе Classic.

Воронение, 8 предметов, дюймовое исполнение.

Жало: Хромованадиевая сталь, полная закалка, воронение.

Нормы: С учетом ASME B18.3.

Применение: Специально для труднодоступных дюймовых винтов.

Особенности: Распространенные размеры ключей удобно хранятся в держателе. Простое и быстрое обращение благодаря четкой точке упора для штифтовых ключей.

№ заказа	Серия	↔
01420	369 HZ8	5
● 369 Zoll	5/64 3/32 1/8 5/32 3/16 7/32 1/4 5/16	

SB 369 HZ8 Набор шестигранных штифтовых ключей со сферической головкой в держателе Classic.

Воронение, 8 предметов, дюймовое исполнение.

В блистерной упаковке.

№ заказа	Серия	↔
02939	SB 369 HZ8	10
● 369 Zoll	5/64 3/32 1/8 5/32 3/16 7/32 1/4 5/16	

Для винтов с внутренним шестигранником (дюймовых).

351 Zoll Шестигранный штифтовой ключ, короткий.
 Дюймовое исполнение.

Жало: Хромованадиевая сталь, полная закалка, блестящее никелирование.

Нормы: С учетом ASME B18.3.

Применение: Для распространенных дюймовых винтов.

№ заказа	●	↔	↕	mm	↔
25626	0.05	45	15	1,27	10
01184	1/16	47	17	1,59	10
01194	5/64	51	18	1,98	10
01189	3/32	55	20	2,38	10
22406	7/64	58	21	2,78	10
01187	1/8	62	22	3,18	10
01200	9/64	63	24	3,57	10
01193	5/32	67	26	3,97	10
01188	3/16	74	29	4,76	10
01197	7/32	84	33	5,56	10
01186	1/4	90	36	6,35	10
01192	5/16	102	40	7,94	10
01191	3/8	116	45	9,53	5
01185	1/2	146	54	12,70	5
01198	9/16	160	59	14,29	5
01195	5/8	175	64	15,88	5
01190	3/4	203	73	19,05	5

Wiha Info

Цветовая кодировка:

- Красный:**
Шестигранник метрический
- Желтый:**
Шестигранник дюймовый
- Зеленый:**
TORX®
- Светло-зеленый:**
TORX PLUS®

Для винтов с внутренним шестигранником (дюймовых).

351 SZ13 Набор шестигранных штифтовых ключей в держателе ProStar.
 Блестящее никелирование, 13 предметов. Дюймовое исполнение.

Жало: Хромованадиевая сталь, полная закалка, блестящее никелирование.

Нормы: С учетом ASME B18.3.

Применение: Для распространенных дюймовых винтов.

Особенности: Компактный футляр ProStar позволяет просто извлекать каждый отдельный ключ, не сдвигая другие.

№ заказа	Серия											↔		
25610	351 SZ13											5		
●	351 Zoll	0.05	1/16	5/64	3/32	7/64	1/8	9/64	5/32	3/16	7/32	1/4	5/16	3/8

351 HZ8 Набор шестигранных штифтовых ключей в держателе Classic.
 Блестящее никелирование, 8 предметов. Дюймовое исполнение.

Жало: Хромованадиевая сталь, полная закалка, блестящее никелирование.

Нормы: С учетом ASME B18.3.

Применение: Для распространенных дюймовых винтов.

Особенности: Распространенные размеры ключей удобно хранятся в держателе. Простое и быстрое обращение благодаря четкой точке упора для штифтовых ключей.

№ заказа	Серия											↔		
01176	351 HZ8											10		
●	351 Zoll	5/64	3/32	1/8	5/32	3/16	7/32	1/4	5/16					

Wiha TORX® MagicSpring.

Крепко удерживает винты TORX® и TORX PLUS® в любом положении.



Wiha MagicSpring: пружина из высококачественной стали надежно удерживает винты TORX® или TORX PLUS®.

Прошло время долгого и мучительного поиска упавших винтов TORX® или TORX PLUS®. Благодаря гениальному изобретению компании Wiha MagicSpring винты* TORX® или TORX PLUS® будут надежно удерживаться в любом положении. Особенностью инструментов MagicSpring является изготовленная из высококачественной стали "волшебная" удерживающая пружина, которая вместе с покрывающей ее тонкой шайбой расположена на конце жала и соединена с ним лазерной сваркой.

Благодаря зажимной функции между инструментом и винтом это совершенно новое решение позволяет надежно удерживать винт на наконечнике отвертки. Новые инструменты показывают значительное преимущество, прежде всего, в тех случаях, когда речь идет о мелких винтах или свинчивании в



Обеспечивается надежная и удобная установка и извлечение винтов TORX® и TORX PLUS® – благодаря Wiha MagicSpring.

труднодоступных местах. Надо просто надеть винт на наконечник отвертки и вкрутить. Ни один винт больше не упадет на пол или затеряется между другими деталями.

** Винты TORX® и TORX PLUS®, изготовленные по заданным параметрам компании Samcar Textron.*



Поскольку зажим функционирует чисто механически, MagicSpring надежно удерживает также винты TORX® или TORX PLUS® из высококачественной стали, алюминия, титана и пластмассы.



Совершенно новым техническим решением является удерживающая пружина, которая вместе с покрывающей ее тонкой шайбой расположена на конце жала и соединена с ним лазерной сваркой.



Wiha TORX® MagicSpring.

- Удерживающая пружина MagicSpring из высококачественной стали надежно удерживает винты TORX® или TORX PLUS®
- Не надо долго искать упавшие винты
- Идеально подходит для труднодоступных мест
- Изготовлено из высококачественных материалов с известным качеством Wiha
- Подходит также для винтов TORX® или TORX PLUS® из высококачественной стали, алюминия, титана и пластмассы

Для винтов TORX®.



366R Штифтовой ключ TORX® MagicSpring, длинный.
Удерживающая пружина крепко удерживает винты TORX®.

Жало: Хромованадиевая сталь, полная закалка, воронение.

Применение: Для установки и затяжки винтов TORX® в труднодоступных местах.

№ заказа	✪	—	└┘	●	—
31233	T6	80	15	1/16	10
31234	T7	88	18	5/64	10
31235	T8	101	20	3/32	10
31236	T9	111	21	7/64	10
31237	T10	121	23	1/8	10
31238	T15	136	27	9/64	10
31239	T20	148	29	5/32	10
31240	T25	163	33	3/16	10
31241	T27	176	36	7/32	10
31242	T30	191	38	1/4	10
31243	T40	210	43	5/16	10
31244	T45	232	49	3/8	10

Для винтов TORX®.



366R HZ13 Набор штифтовых ключей TORX® MagicSpring в держателе ErgoStar.

Воронение, 13 предметов.

Жало: Хромованадиевая сталь, полная закалка, воронение.

Применение: Для установки и затяжки винтов TORX® в труднодоступных местах.

Особенности: Компактный держатель позволяет за счет механического движения просто извлекать каждый штифтовый ключ, не сдвигая другие. Удерживающая пружина (начиная с размера T6) удерживает винты TORX®.

№ заказа	Серия	—
36503	366R HZ13	5
✪ 366	T5	
✪ 366R	T6 T7 T8 T9 T10 T15	
	T20 T25 T27 T30 T40 T45	

SB 366R HZ13 Набор штифтовых ключей TORX® MagicSpring в держателе ErgoStar.

Воронение, 13 предметов. В блистерной упаковке.

С практичным настенным креплением.

№ заказа	Серия	—
36504	SB 366R HZ13	5
✪ 366	T5	
✪ 366R	T6 T7 T8 T9 T10 T15	
	T20 T25 T27 T30 T40 T45	



reddot design award
winner 2010



Wiha Info



Wiha ErgoStar

Правильный поворот: плавное движение – и все штифтовые ключи готовы к извлечению.

Wiha Info



Wiha TORX® MagicSpring®.

пружина из высококачественной стали надежно удерживает винты TORX® или TORX PLUS®.

Wiha TORX® MagicSpring®.

Крепко удерживает винты TORX PLUS® в любом положении.

Для винтов TORX®.



366R SZ13 Набор штифтовых ключей TORX® MagicSpring в держателе ProStar, 13 предметов.
Удерживающая пружина крепко удерживает винты TORX®.

Жало: Хромованадиевая сталь, полная закалка, воронение.
Применение: Для установки и затяжки винтов TORX® в труднодоступных местах.
Особенности: Позволяет просто извлекать каждый отдельный ключ, не сдвигая другие.

№ заказа	Серия	
31492	366R SZ13	5
	366	T5
	366R	T6 T7 T8 T9 T10 T15 T20 T25 T27 T30 T40 T45

SB 366R SZ13 Набор штифтовых ключей TORX® MagicSpring в держателе ProStar, 13 предметов.
В блистерной упаковке.

№ заказа	Серия	
31923	SB 366R SZ13	5
	366	T5
	366R	T6 T7 T8 T9 T10 T15 T20 T25 T27 T30 T40 T45

Для винтов TORX®.



366R H8 Набор штифтовых ключей TORX® MagicSpring в держателе, 8 предметов.
Удерживающая пружина крепко удерживает винты TORX®.

Жало: Хромованадиевая сталь, полная закалка, воронение.
Применение: Для установки и затяжки винтов TORX® в труднодоступных местах.
Особенности: Распространенные размеры ключей удобно хранятся в держателе. Простое и быстрое обращение благодаря четкой точке упора для штифтовых ключей.

№ заказа	Серия	
34740	366R H8	5
	366R	T9 T10 T15 T20 T25 T27 T30 T40

SB 366R H8 Набор штифтовых ключей TORX® MagicSpring в держателе, 8 предметов. Удерживающая пружина крепко удерживает винты TORX®.
В блистерной упаковке.

№ заказа	Серия	
34741	SB 366R H8	10
	366R	T9 T10 T15 T20 T25 T27 T30 T40

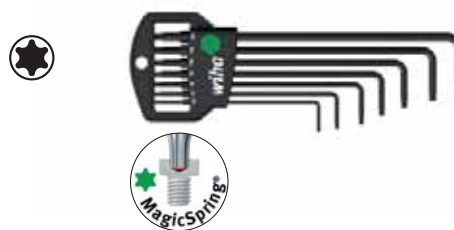

366R HM7 Набор штифтовых ключей TORX® MagicSpring в держателе, 7 предметов.
Удерживающая пружина крепко удерживает винты TORX®.

Жало: Хромованадиевая сталь, полная закалка, воронение.
Применение: Для установки и затяжки винтов TORX® в труднодоступных местах.
Особенности: Распространенные размеры ключей удобно хранятся в держателе. Простое и быстрое обращение благодаря четкой точке упора для штифтовых ключей.

№ заказа	Серия	
33753	366R HM7	5
	366R	T6 T7 T8 T9 T10 T15 T20

SB 366R HM7 Набор штифтовых ключей TORX® MagicSpring в держателе, 7 предметов. Удерживающая пружина крепко удерживает винты TORX®.
В блистерной упаковке.

№ заказа	Серия	
33754	SB 366R HM7	5
	366R	T6 T7 T8 T9 T10 T15 T20

Для винтов TORX PLUS®.

**371RIP** Штифтовой ключ TORX PLUS®.
С MagicSpring.

Жало: Хромованадиевая сталь, полная закалка, воронение.

Применение: Для всех работ с винтами TORX PLUS®.

Особенности: MagicSpring из высококачественной стали крепко удерживает винты TORX PLUS® в любом положении. Усиленное поперечное сечение профиля привода TORX PLUS® передает по сравнению с профилем TORX® повышенный на 25% крутящий момент.

Внимание: Ключи TORX PLUS® не подходят для винтов TORX®!

№ заказа	Штифт	Длина	Ширина	Высота	Вес
29197	6IP	65	16	1/16	10
29198	7IP	71	18	5/64	10
29199	8IP	77	20	3/32	10
29200	9IP	83	22	7/64	10
29201	10IP	90	24	1/8	10
29202	15IP	97	26	9/64	10
29203	20IP	104	29	5/32	10
29204	25IP	112	33	3/16	10
29205	27IP	122	36	7/32	10
29206	30IP	132	40	1/4	10
29207	40IP	143	44	5/16	10

Для винтов TORX PLUS®.

**371RIP H8** Набор штифтовых ключей TORX PLUS® MagicSpring в держателе, 8 предметов.
Удерживающая пружина крепко удерживает винты TORX PLUS®.

Жало: Хромованадиевая сталь, полная закалка, воронение.

Применение: Для всех работ с винтами TORX PLUS®.

Особенности: Распространенные размеры ключей удобно хранятся в держателе. Простое и быстрое обращение благодаря четкой точке упора для штифтовых ключей. MagicSpring из высококачественной стали крепко удерживает винты TORX PLUS® в любом положении.

№ заказа	Серия	Вес
34742	371RIP H8	5
	371RIP 9IP 10IP 15IP 20IP 25IP 27IP 30IP 40IP	

**371RIP HM7** Набор штифтовых ключей TORX PLUS® MagicSpring в держателе, 7 предметов.
Удерживающая пружина крепко удерживает винты TORX PLUS®.

Жало: Хромованадиевая сталь, полная закалка, воронение.

Применение: Для всех работ с винтами TORX PLUS®.

Особенности: Распространенные размеры ключей удобно хранятся в держателе. Простое и быстрое обращение благодаря четкой точке упора для штифтовых ключей. MagicSpring из высококачественной стали крепко удерживает винты TORX PLUS® в любом положении.

№ заказа	Серия	Вес
29208	371RIP HM7	5
	371RIP 6IP 7IP 8IP 9IP 10IP 15IP 20IP	

Wiha Info



Wiha TORX® MagicSpring®.

пружина из высококачественной стали надежно удерживает винты TORX® или TORX PLUS®.

Сферическая головка Wiha TORX®.

Проще, мощнее, надежнее.



Еще один плюс: Благодаря сферической головке возможен доступ к винту TORX® даже под углом до 25°.

Мало места, закручивание возможно только под углом: При расположении винтов TORX® в таких "проблематичных местах" требуются инструменты со сферической головкой Wiha TORX®. Преимущества для пользователя налицо: Благодаря улучшенной геометрии сферической головки можно закручивать винты TORX® даже под углом до 25°. За счет этого уже не являются проблемой максимальные значения крутящего момента даже в труднодоступных местах. При этом заметно снижается износ инструмента и головки винта.

При изготовлении Wiha тоже идет новыми путями: Благодаря инновационной технологии изготовления, холодной обработке давлением, значительно повышается прочность сферической головки TORX®.

Для того чтобы эти преимущества проявились в широком спектре сфер применения, сферическая головка Wiha TORX® интегрирована в различного вида инструменты с хорошо зарекомендовавшим себя качеством Wiha:

- как штифтовой ключ размером T9 - T40, отдельно или в наборе с держателем
- как бит длиной 50, 70 и 90 мм
- как отвертка с эргономичной рукояткой SoftFinish, с полностью закаленным, матовохромированным жалом и наконечником ChromTop

Благодаря прочности, универсальности и разнообразию инструменты со сферической головкой Wiha TORX® стали незаменимыми помощниками для каждого пользователя, которому важен длительный срок службы при затрудненных рабочих условиях.



С удлиненным профилем TORX® за сферической головкой.



Сферическая головка Wiha TORX®.

- С оптимизированной геометрией сферической головки TORX®
- Повышенная прочность благодаря специальной холодной обработке давлением на разработанной для этого собственной установке компании Wiha
- Позволяет закручивать под углом до 25°
- Более простые вставка инструмента/бита и закручивание, особенно в труднодоступных местах
- Широкая программа продукции: Как штифтовой ключ, как бит и как отвертка SoftFinish

Для винтов TORX®.

**366BE** Штифтовой ключ со сферической головкой TORX®, длинный.

Жало: Хромованадиевая сталь, полная закалка, воронение.

Применение: Для всех труднодоступных винтов TORX®.

Особенности: Сферическая головка TORX® позволяет закручивать под углом до 25°.

С удлиненным профилем TORX® за сферической головкой.

№ заказа	Серия	Жало	Длина	Профиль	Угол	Упаковка
32386	T9	111	21	7/64		10
32387	T10	121	23	1/8		10
32388	T15	136	27	9/64		10
32389	T20	148	29	5/32		10
32390	T25	163	33	3/16		10
32391	T27	176	36	7/32		10
32392	T30	191	38	1/4		10
32393	T40	210	43	5/16		10
33749	T45	232	49	3/8		10
33750	T50	232	49	3/8		10

**366BE HZ13** Набор штифтовых ключей TORX® со сферической головкой в держателе ErgoStar.

Воронение, 13 предметов.

Жало: Хромованадиевая сталь, полная закалка, воронение.

Применение: Для всех труднодоступных винтов TORX®.

Особенности: Компактный держатель позволяет за счет механического движения просто извлекать каждый штифтовой ключ, не сдвигая другие. Сферическая головка TORX® (начиная с размера T9) позволяет закручивать под углом до 25°.

С удлиненным профилем TORX® за сферической головкой.

№ заказа	Серия	Упаковка
36487	366BE HZ13	5
	366	T5 T6 T7 T8
	366BE	T9 T10 T15 T20 T25 T27 T30 T40 T45

SB 366BE HZ13 Набор штифтовых ключей TORX® со сферической головкой в держателе ErgoStar.

Воронение, 13 предметов. В блистерной упаковке.

С практичным настенным креплением.

№ заказа	Серия	Упаковка
36486	SB 366BE HZ13	5
	366	T5 T6 T7 T8
	366BE	T9 T10 T15 T20 T25 T27 T30 T40 T45

Для винтов TORX®.

**366BE SZ13** Набор штифтовых ключей со сферической головкой TORX® в держателе ProStar.

Воронение, 13 предметов.

Жало: Хромованадиевая сталь, полная закалка, воронение.

Применение: Для всех труднодоступных винтов TORX®.

Особенности: Компактный футляр ProStar позволяет просто извлекать каждый отдельный ключ, не сдвигая другие. Сферическая головка TORX® позволяет закручивать под углом до 25°.

С удлиненным профилем TORX® за сферической головкой.

№ заказа	Серия	Упаковка
33751	366BE SZ13	5
	366	T5 T6 T7 T8
	366BE	T9 T10 T15 T20 T25 T27 T30 T40 T45

SB 366BE SZ13 Набор штифтовых ключей со сферической головкой TORX® в держателе ProStar. Воронение, 13 предметов.

В блистерной упаковке.

№ заказа	Серия	Упаковка
33752	SB 366BE SZ13	5

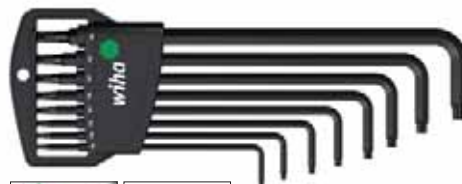
**366BE H8** Набор штифтовых ключей TORX® со сферической головкой в держателе Classic.

Воронение, 8 предметов.

Жало: Хромованадиевая сталь, полная закалка, воронение.

Применение: Для всех труднодоступных винтов TORX®.

Особенности: Распространенные размеры ключей удобно хранятся в держателе. Простое и быстрое обращение благодаря четкой точке упора для штифтовых ключей. Сферическая головка TORX® позволяет закручивать под углом до 25°.

С удлиненным профилем TORX® за сферической головкой.

№ заказа	Серия	Упаковка
32394	366BE H8	5
	366BE	T9 T10 T15 T20 T25 T27 T30 T40

SB 366BE H8 Набор штифтовых ключей TORX® со сферической головкой в держателе Classic. Воронение, 8 предметов.

В блистерной упаковке.

№ заказа	Серия	Упаковка
32395	SB 366BE H8	10

Wiha TORX®, титановое серебро.

Поверхность TORX® для наивысших требований, предъявляемых к качеству.



Новая титаново-серебристая поверхность для штифтовых ключей TORX® – специальный метод обработки поверхностей. Эта поверхность наилучшим образом подходит для всех случаев применения внутри и вне помещений и отвечает наивысшим требованиям, предъявляемым к качеству. Титаново-серебристое покрытие предлагает заметно более высокую защиту от коррозии в сравнении с обычной, смазанной маслом, черной поверхностью штифтовых ключей TORX®. Благодаря этому перепачканные маслом пальцы или дополнительная смазка штифтовых ключей для обеспечения защиты от коррозии остались в прошлом. Новое функциональное покрытие штифтовых ключей TORX® обеспечивает в сравнении с обычным хромовым покрытием оптимальную точность для винта.



Wiha TORX®, титановое серебро.

- Исполнение для идеальной защиты от коррозии
- Не требуется обременительного использования масла или воска на штифтовых ключах
- Особенно длительный срок службы
- Обеспечивается оптимальная точность для винта

Штифтовой ключ со сферической головкой Wiha TORX®.



НОВИНКА

366 TS Штифтовой ключ TORX®, длинный.

Жало: Хромованадиевая сталь, полная закалка, титаново-серебристый.

Применение: Для всех работ с винтами TORX®.

№ заказа	Жало	Длина	Диаметр	Шаг резьбы	Полная длина
39106	T5	72	13	0,05	10
39107	T6	80	15	1/16	10
39108	T7	88	18	5/64	10
39109	T8	101	20	3/32	10
39110	T9	111	21	7/64	10
39111	T10	121	23	1/8	10
39112	T15	136	27	9/64	10
39113	T20	148	29	5/32	10
39114	T25	163	33	3/16	10
39115	T27	176	36	7/32	10
39116	T30	191	38	1/4	10
39117	T40	210	43	5/16	10
39118	T45	232	49	3/8	10



НОВИНКА

366 SZ13 TS Набор штифтовых ключей TORX® в держателе ProStar. Титановое серебро, 13 предметов.

Жало: Хромованадиевая сталь, полная закалка, титаново-серебристый.

Применение: Для всех работ с винтами TORX®.

Особенности: Компактный футляр ProStar позволяет просто извлекать каждый отдельный ключ, не сдвигая другие. Все ключи от T5 до T45 в одном наборе.

№ заказа	Серия	Полная длина
39104	366 SZ13 TS	5
	366 TS	T5 T6 T7 T8 T9 T10 T15 T20 T25 T27 T30 T40 T45

НОВИНКА

SB 366 SZ13TS Набор штифтовых ключей TORX® в держателе ProStar. Титановое серебро, 13 предметов. В блистерной упаковке.

№ заказа	Серия	Полная длина
39105	SB 366 SZ13TS	
	366 TS	T5 T6 T7 T8 T9 T10 T15 T20 T25 T27 T30 T40 T45

Штифтовой ключ со сферической головкой Wiha TORX®.

Для винтов TORX®.



366 Штифтовой ключ TORX®, длинный.

Жало: Хромованадиевая сталь, полная закалка, воронение.

Применение: Для всех работ с винтами TORX®.

№ заказа	Жало	Длина	Ширина	Диаметр	Длина
24313	T5	72	13	0,05	10
24314	T6	80	15	1/16	10
24315	T7	88	18	5/64	10
24316	T8	101	20	3/32	10
24317	T9	111	21	7/64	10
24318	T10	121	23	1/8	10
24319	T15	136	27	9/64	10
24320	T20	148	29	5/32	10
24321	T25	163	33	3/16	10
24322	T27	176	36	7/32	10
24323	T30	191	38	1/4	10
24324	T40	210	43	5/16	10
24325	T50	232	49	3/8	10

Для винтов TORX®.

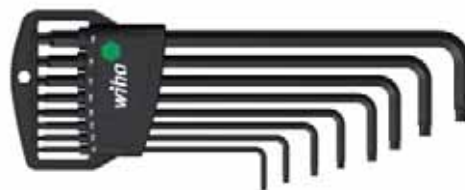

366 H8 Набор штифтовых ключей TORX® в держателе Classic. Воронение, 8 предметов.

Жало: Хромованадиевая сталь, полная закалка, воронение.

Применение: Для всех работ с винтами TORX®.

Особенности: Распространенные размеры ключей удобно хранятся в держателе. Простое и быстрое обращение благодаря четкой точке упора для штифтовых ключей.

№ заказа	Серия	Длина
34736	366 H8	5
366	T9 T10 T15 T20 T25 T27 T30 T40	

SB 366 H8 Набор штифтовых ключей TORX® в держателе Classic. Воронение, 8 предметов. В блистерной упаковке.

№ заказа	Серия	Длина
34737	SB 366 H8	10
366	T9 T10 T15 T20 T25 T27 T30 T40	



366 SZ13 Набор штифтовых ключей TORX® в держателе ProStar. Воронение, 13 предметов.

Жало: Хромованадиевая сталь, полная закалка, воронение.

Применение: Для всех работ с винтами TORX®.

Особенности: Компактный футляр ProStar позволяет просто извлекать каждый отдельный ключ, не сдвигая другие. Все ключи от T5 до T50 в одном наборе.

№ заказа	Серия	Длина
24312	366 SZ13	5
366	T5 T6 T7 T8 T9 T10 T15 T20 T25 T27 T30 T40 T50	

SB 366 SZ13 Набор штифтовых ключей TORX® в держателе ProStar. Воронение, 13 предметов. В блистерной упаковке.

№ заказа	Серия	Длина
24852	SB 366 SZ13	5
366	T5 T6 T7 T8 T9 T10 T15 T20 T25 T27 T30 T40 T50	

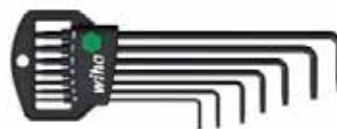

366 H7 Набор штифтовых ключей TORX® в держателе Classic. Воронение, 7 предметов.

Жало: Хромованадиевая сталь, полная закалка, воронение.

Применение: Для всех работ с винтами TORX®.

Особенности: Распространенные размеры ключей удобно хранятся в держателе. Простое и быстрое обращение благодаря четкой точке упора для штифтовых ключей.

№ заказа	Серия	Длина
34738	366 H7	5
366	T6 T7 T8 T9 T10 T15 T20	

Штифтовой ключ Wiha TORX®.

Для винтов TORX®.



363 Штифтовой ключ TORX®, короткий.

Жало: Хромованадиевая сталь, полная закалка, воронение.
 Применение: Для всех работ с винтами TORX® в стесненных рабочих условиях.

№ заказа	●	↔	↵	●	↵
03764	T5	39	18	2,5	10
01310	T6	41	18	2,5	10
01311	T7	44	18	2,5	10
01312	T8	47	18	2,5	10
01313	T9	51	19	3,0	10
01314	T10	54	20	3,0	10
01315	T15	57	22	3,5	10
01316	T20	62	23	4,0	10
01317	T25	67	25	4,5	10
01318	T27	72	27	5,5	10
01319	T30	79	30	6,0	10
01320	T40	86	33	7,0	10
01321	T45	90	36	8,0	10
01322	T50	104	41	9,0	10
01323	T55	120	47	12,0	10
01324	T60	134	52	14,0	10



363 H8 Набор штифтовых ключей TORX® в держателе Classic. Воронение, 8 предметов.

Жало: Хромованадиевая сталь, полная закалка, воронение.
 Применение: Для всех работ с винтами TORX® в стесненных рабочих условиях.
 Особенности: Ключи распространенных размеров удобно хранятся в держателе Classic.

№ заказа	Серия	↵
36461	363 H8	5
● 363	T9 T10 T15 T20 T25 T27 T30 T40	

SB 363 H8 Набор штифтовых ключей TORX® в держателе Classic. Воронение, 8 предметов. В блистерной упаковке.

№ заказа	Серия	↵
36457	SB 363 H8	10



363 H7 Набор штифтовых ключей TORX® в держателе Classic. Воронение, 7 предметов.

Жало: Хромованадиевая сталь, полная закалка, воронение.
 Применение: Для всех работ с винтами TORX® в стесненных рабочих условиях.
 Особенности: Ключи распространенных размеров удобно хранятся в держателе Classic.

№ заказа	Серия	↵
36460	363 H7	5
● 363	T6 T7 T8 T9 T10 T15 T20	

Для винтов TORX®.



363 VB Набор штифтовых ключей TORX® в подставке. Воронение, 9 предметов.

Жало: Хромованадиевая сталь, полная закалка, воронение.
 Применение: Для всех работ с винтами TORX® в стесненных рабочих условиях.
 Особенности: Стабильная металлическая подставка для установки или подвешивания. Символы приводов нанесены в оригинальном размере.

№ заказа	Серия	↵
01326	363 VB	1
● 363	T10 T15 T20 T25 T30 T40 T50 T55 T60	



355 Штифтовой ключ XZN®, короткий.

Жало: Хромованадиевая сталь, полная закалка, блестящее никелирование.
 Применение: Для винтов с внутренним многогранником XZN®.

№ заказа	●	↔	↵	↵
01243	M5	76	30	10
01244	M6	86	34	10
01245	M8	98	38	10
01246	M10	110	46	10
01247	M12	124	52	10
01248	M14	138	58	10
01249	M16	156	71	10



НОВИНКА 355T5 Штифтовые ключи XZN® в сумке-схватке.

Жало: Хромованадиевая сталь, полная закалка, блестящее никелирование.
 Применение: Для винтов с внутренним многогранником XZN®.
 Особенности: Прочная сумка-схватка обеспечивает экономящее место хранения инструментов.

№ заказа	Серия	↵
37217	355T5	1
● 355	M5 M6 M8 M10 M12	

Штифтовой ключ Wiha.

Для винтов TORX® Tamper Resistant.



363TR Штифтовой ключ TORX® Tamper Resistant, короткий.

Жало: Хромованадиевая сталь, полная закалка, воронение.

Применение: Для распространенных винтов TORX® Tamper Resistant (штифт в середине профиля).

Особенности: Отверстие в каждом наконечнике жала.

№ заказа	⊕	↔	!↔	●!	↔
24105	T7H	44	18	2,5	10
24107	T8H	47	18	2,5	10
24109	T9H	51	19	3,0	10
24111	T10H	54	20	3,0	10
24113	T15H	57	22	3,5	10
24115	T20H	62	23	4,0	10
24117	T25H	67	25	4,5	10
24119	T27H	72	27	5,5	10
24121	T30H	79	30	6,0	10
24123	T40H	86	33	7,0	10

Для винтов TORX PLUS®.



361IP Штифтовой ключ TORX PLUS®, короткий.

Жало: Хромованадиевая сталь, полная закалка, воронение.

Применение: Для распространенных винтов TORX PLUS®.

Особенности: Усиленное поперечное сечение профиля привода TORX PLUS® передает по сравнению в профилем TORX® повышенный на 25% крутящий момент.

Внимание: Ключи TORX PLUS® не подходят для винтов TORX®!

№ заказа	⊕	↔	!↔	●!	↔
24513	6IP	41	18	2,5	10
24515	7IP	44	18	2,5	10
24517	8IP	47	18	2,5	10
24519	9IP	51	19	3,0	10
24521	10IP	54	20	3,0	10
24523	15IP	58	22	3,5	10
24525	20IP	62	23	4,0	10
24527	25IP	67	25	4,5	10
24529	27IP	73	27	5,5	10
24531	30IP	79	30	6,0	10
24533	40IP	88	33	7,0	10



363TR H8 Набор штифтовых ключей TORX® Tamper Resistant в держателе Classic. Воронение, 8 предметов.

Жало: Хромованадиевая сталь, полная закалка, воронение.

Применение: Для распространенных винтов TORX® Tamper Resistant (штифт в середине профиля).

Особенности: Ключи распространенных размеров удобно хранятся в держателе Classic.

Отверстие в каждом наконечнике жала.

№ заказа	Серия	↔
36462	363TR H8	5
	⊕ 363TR T9H T10H T15H T20H T25H T27H T30H T40H	



361IP H8 Набор штифтовых ключей TORX PLUS® в держателе Classic. Воронение, 8 предметов.

Жало: Хромованадиевая сталь, полная закалка, воронение.

Применение: Для распространенных винтов TORX PLUS®.

Особенности: Ключи распространенных размеров удобно хранятся в держателе Classic.

Внимание: Ключи TORX PLUS® не подходят для винтов TORX®!

№ заказа	Серия	↔
36459	361IP H8	5
	⊕ 361IP 9IP 10IP 15IP 20IP 25IP 27IP 30IP 40IP	

SB 363TR H8 Набор штифтовых ключей TORX® Tamper Resistant в держателе Classic. Воронение, 8 предметов. В блистерной упаковке.

№ заказа	Серия	↔
36458	SB 363TR H8	10
	⊕ 363TR T9H T10H T15H T20H T25H T27H T30H T40H	

SB 361IP H8 Набор штифтовых ключей TORX PLUS® в держателе Classic. Воронение, 8 предметов. В блистерной упаковке.

№ заказа	Серия	↔
36456	SB 361IP H8	10
	⊕ 361IP 9IP 10IP 15IP 20IP 25IP 27IP 30IP 40IP	

Wiha PocketStar.

Выбор правильного ключа нажатием кнопки.

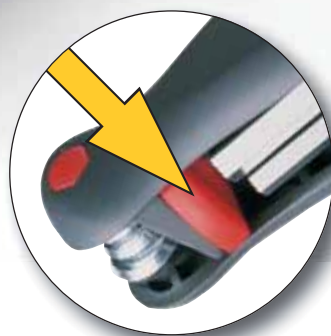

Кнопка извлечения обеспечивает удобный выбор ключа нужного размера.

Wiha PocketStar убеждает оптимальным расположением в руке и большим количеством полезных свойств, обусловленных наличием множества практичных деталей.

Кнопка упрощает и облегчает извлечение ключа необходимого размера из пластиковой рукоятки, армированной стекловолокном.

Также ловко решена проблема многих пользователей, связанная с тем, чтобы только один-единственный ключ мог быть установлен в рабочее положение. Wiha PocketStar позволяет избежать обременительного возвращения в исходное положение ненужных ключей.

Разнообразие рабочих положений обеспечивает универсальность использования:

- При установке под углом 180° PocketStar можно использовать как обыкновенную отвертку.
- Упор в положении 270° позволяет использовать его как вороток для достижения высоких крутящих моментов.
- Между 90° и 270° можно на выбор установить любое рабочее положение для решения различных задач.



Упор под углом 270° для работы с повышенными требованиями к безопасности предотвращает зажатие пальцев.



За три приема рукоятка превращается в эффективную отвертку: достать из кармана, нажать на кнопку и установить нужный ключ в положение 180° и 270° .



Wiha PocketStar.

- Новая кнопка извлечения обеспечивает быстрый и удобный выбор ключа нужного размера
- Можно хорошо использовать как отвертку в положении 180° и как вороток с практичным рычагом
- Эргономичный, армированный стекловолокном корпус гарантирует удобную передачу максимальных крутящих моментов
- Функция поворота и откидывания с положениями на 270° и на 90° экономит время при завинчивании в стесненных рабочих условиях
- Упор на 270° для безопасной работы предотвращает выскальзывание и защемление пальцев
- Система цветовой кодировки для различных приводов и размерных систем обеспечивает наглядность при использовании нескольких PocketStars
- Закрытые концы обеих осей предотвращают зацепление за одежду

Wiha PocketStar®.

Выбор правильного ключа нажатием кнопки.

Для винтов с внутренним шестигранником (метрических).



369R P7 Футляр-рукоятка для шестигранников со сферической головкой Mini PocketStar. С MagicRing, в большом держателе PocketStar, 7 предметов.

Жало: Хромованадиевая сталь, полная закалка, гальваническое покрытие.

Рукоятка: Эргономичный, армированный стекловолокном корпус, длина 120 мм.

Применение: Практичный футляр-рукоятка для винтов с внутренним шестигранником в мастерской и в дороге.

Извлечение винтов из отверстий или их вставка в отверстия, специально для работы в труднодоступных местах.

Особенности: Стабильный корпус с кнопкой извлечения для простого выбора нужного жала.

MagicRing из пружинной стали (начиная с размера 3 мм) надежно удерживает все шестигранные нормированные винты в любом положении независимо от материала винтов.

№ заказа	Серия							
23031	369R P7						5	
●		2	2,5	3	4	5	6	8

SB 369R P7 Футляр-рукоятка для шестигранников со сферической головкой Mini PocketStar. С MagicRing, в большом держателе PocketStar, 7 предметов. Версия для самообслуживания с евроотверстием для подвешивания.

№ заказа	Серия							
23033	SB 369R P7						5	
●		2	2,5	3	4	5	6	8

Wiha Info

Цветовая кодировка:

- Красный:**
Шестигранник метрический
- Желтый:**
Шестигранник дюймовый
- Зеленый:**
TORX®
- Светло-зеленый:**
TORX PLUS®

Для винтов с внутренним шестигранником (метрических).



351 PG7 Футляр-рукоятка для шестигранников PocketStar. В большом держателе PocketStar, 7 предметов.

Жало: Хромованадиевая сталь, полная закалка, гальваническое покрытие.

Рукоятка: Эргономичный, армированный стекловолокном корпус, длина 120 мм.

Применение: Практичный футляр-рукоятка для винтов с внутренним шестигранником в мастерской и в дороге.

Особенности: Стабильный корпус с кнопкой извлечения для простого выбора нужного жала.

№ заказа	Серия								
23040	351 PG7						5		
●		2	2,5	3	4	5	6	8	10

SB 351 PG7 Футляр-рукоятка для шестигранников PocketStar. В большом держателе PocketStar, 7 предметов. Версия для самообслуживания с евроотверстием для подвешивания.

№ заказа	Серия							
23041	SB 351 PG7						5	
●		2	2,5	3	4	5	6	8



351 PK7 Футляр-рукоятка для шестигранников PocketStar. В маленьком держателе PocketStar, 7 предметов.

Жало: Хромованадиевая сталь, полная закалка, гальваническое покрытие.

Рукоятка: Эргономичный, армированный стекловолокном корпус, длина 95 мм.

Применение: Практичный футляр-рукоятка для винтов с внутренним шестигранником в мастерской и в дороге.

Особенности: Стабильный корпус с кнопкой извлечения для простого выбора нужного жала.

№ заказа	Серия							
23035	351 PK7						5	
●		1,5	2	2,5	3	4	5	6

SB 351 PK7 Футляр-рукоятка для шестигранников PocketStar. В маленьком держателе PocketStar, 7 предметов. Версия для самообслуживания с евроотверстием для подвешивания.

№ заказа	Серия							
23037	SB 351 PK7						5	
●		1,5	2	2,5	3	4	5	6

Wiha PocketStar®.

Выбор правильного ключа нажатием кнопки.

Смешанная комплектация.



351 PG9X Футляр-рукоятка в смешанной комплектации PocketStar. В большом держателе PocketStar, 9 предметов.

Жало: Хромованадиевая сталь, полная закалка, гальваническое покрытие.

Рукоятка: Эргономичный, армированный стекловолокном корпус, длина 120 мм.

Применение: Практичный футляр-рукоятка для винтов с внутренним шестигранником, прямым шлицем, Phillips и TORX® в мастерской и в дороге.

№ заказа	Серия	
25293	351 PG9X	5
⓪	4,5	
⊕	PH2	
★	T10 T15 T20	
⦿	3 4 5 6	

SB 351 PG9X Футляр-рукоятка в смешанной комплектации PocketStar. В большом держателе PocketStar, 9 предметов. Версия для самообслуживания с евроотверстием для подвешивания.

№ заказа	Серия	
25295	SB 351 PG9X	5



351 PK6X Футляр-рукоятка в смешанной комплектации PocketStar. В маленьком держателе PocketStar, 6 предметов.

Жало: Хромованадиевая сталь, полная закалка, гальваническое покрытие.

Рукоятка: Эргономичный, армированный стекловолокном корпус, длина 95 мм.

Применение: Практичный футляр-рукоятка для винтов с внутренним шестигранником, прямым шлицем и Phillips в мастерской и в дороге.

№ заказа	Серия	
24859	351 PK6X	5
⓪	5,5	
⊕	PH2	
⦿	3 4 5 6	

SB 351 PK6X Футляр-рукоятка в смешанной комплектации PocketStar. В маленьком держателе PocketStar, 6 предметов. Версия для самообслуживания с евроотверстием для подвешивания.

№ заказа	Серия	
24861	SB 351 PK6X	5

Для винтов TORX®.



363 P8 Футляр-рукоятка TORX® PocketStar. В большом держателе PocketStar, 8 предметов.

Жало: Хромованадиевая сталь, полная закалка, гальваническое покрытие.

Рукоятка: Эргономичный, армированный стекловолокном корпус, длина 120 мм.

Применение: Практичный футляр-рукоятка для распространенных винтов TORX® в мастерской и в дороге.

Особенности: Стабильный корпус с кнопкой извлечения для простого выбора нужного жала.

№ заказа	Серия	
23047	363 P8	5
★	T9 T10 T15 T20 T25 T27 T30 T40	

SB 363 P8 Футляр-рукоятка TORX® PocketStar. В большом держателе PocketStar, 8 предметов. Версия для самообслуживания с евроотверстием для подвешивания.

№ заказа	Серия	
23049	SB 363 P8	5



363 P7 Футляр-рукоятка TORX® PocketStar. В маленьком держателе PocketStar, 7 предметов.

Жало: Хромованадиевая сталь, полная закалка, гальваническое покрытие.

Рукоятка: Эргономичный, армированный стекловолокном корпус, длина 95 мм.

Применение: Практичный футляр-рукоятка для распространенных винтов TORX® в мастерской и в дороге.

Особенности: Стабильный корпус с кнопкой извлечения для простого выбора нужного жала.

№ заказа	Серия	
23051	363 P7	5
★	T7 T8 T9 T10 T15 T20 T25	

SB 363 P7 Футляр-рукоятка TORX® PocketStar. В маленьком держателе PocketStar, 7 предметов. Версия для самообслуживания с евроотверстием для подвешивания.

№ заказа	Серия	
23053	SB 363 P7	5

Для винтов TORX® Tamper Resistant.



363TR P8 Футляр-рукоятка PocketStar для TORX® Tamper Resistant. В большом держателе PocketStar, 8 предметов.

Жало: Хромованадиевая сталь, полная закалка, гальваническое покрытие.

Рукоятка: Эргономичный, армированный стекловолокном корпус, длина 120 мм.

Применение: Практичный футляр-рукоятка для распространенных винтов TORX® Tamper Resistant в мастерской и в дороге.

Особенности: Стабильный корпус с кнопкой извлечения для простого выбора нужного жала.
Отверстие в каждом наконечнике жала.

№ заказа	Серия	
25130	363TR P8	5
	T9H T10H T15H T20H T25H T27H T30H T40H	

SB 363TR P8 Футляр-рукоятка PocketStar для TORX® Tamper Resistant. В большом держателе PocketStar, 8 предметов. Версия для самообслуживания с евроотверстием для подвешивания.

№ заказа	Серия	
25166	SB 363TR P8	5



363TR P7 Футляр-рукоятка PocketStar для TORX® Tamper Resistant. В маленьком держателе PocketStar, 7 предметов.

Жало: Хромованадиевая сталь, полная закалка, гальваническое покрытие.

Рукоятка: Эргономичный, армированный стекловолокном корпус, длина 95 мм.

Применение: Практичный футляр-рукоятка для распространенных винтов TORX® Tamper Resistant в мастерской и в дороге.

Особенности: Стабильный корпус с кнопкой извлечения для простого выбора нужного жала.
Отверстие в каждом наконечнике жала.

№ заказа	Серия	
25128	363TR P7	5
	T7H T8H T9H T10H T15H T20H T25H	

SB 363TR P7 Футляр-рукоятка PocketStar для TORX® Tamper Resistant. В маленьком держателе PocketStar, 7 предметов. Версия для самообслуживания с евроотверстием для подвешивания.

№ заказа	Серия	
25164	SB 363TR P7	5

Дисплеи.



351 PG7 VH1 Дисплей с футлярами-рукоятками для шестигранников PocketStar.

В большом держателе PocketStar, 7 предметов.

Картонный дисплей с 10 шт.

№ заказа	Содержание		
23502	10 x 351 PG7	2 - 8	1



351 PG9X VH1 Дисплей с футлярами-рукоятками в смешанной комплектации PocketStar. В большом держателе PocketStar, 9 предметов.

Картонный дисплей с 10 шт.

№ заказа	Содержание		
25297	10 x 351 PG9X		1



363 P8 VH1 Дисплей с футлярами-рукоятками TORX® PocketStar.

В большом держателе PocketStar, 8 предметов.

Картонный дисплей с 10 шт.

№ заказа	Содержание		
23503	10 x 363 P8	T9 - T40	1

Wiha Mini PocketStar.

Выбор самого маленького жала нажатием кнопки.

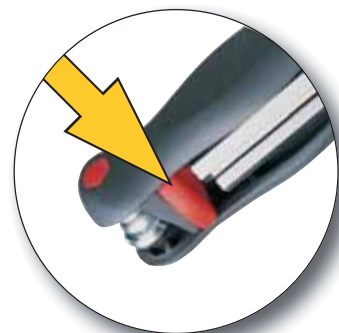

Кнопка извлечения обеспечивает удобный выбор ключа нужного размера.

Кому это незнакомо - отнимающий много времени поиск штифтовых ключей маленьких размеров 0,9, 1,3 и так далее?

Для решения этой проблемы компания Wiha придумала очень простой инструмент:

Mini PocketStar - маленький помощник, который должен быть в любом инструментальном ящике работника сервисной службы.

Независимо от того, нужно ли Вам заменить бесконтактный датчик пневматической системы управления или отъюстировать чувствительность фотоячейки, в



Небольшой размер – большой эффект. Wiha Mini PocketStar – ловкий помощник для сервисных техников и работ дома.

Mini PocketStar в распоряжении любые ключи.



Упор под углом 180° для работы с повышенными требованиями к безопасности предотвращает зажатие пальцев.



Wiha Mini PocketStar.

- Все маленькие ключи собраны в Mini PocketStar. Потерять отдельные жала невозможно
- Каждое из 8 жал можно использовать в положении на 180° как отвертку, а в положении на 90° как инструмент с рычагом
- Армированный стекловолокном полиамид, из которого изготовлен держатель, обеспечивает, что Mini PocketStar без повреждений выдерживает любую нагрузку
- Естественно, даже самый маленький PocketStar имеет те же специальные функции, что и "старшие" PocketStar

Смешанная комплектация.



SB 351 PM8X Футляр-рукоятка для шестигранников Mini PocketStar. Дополнение другими жалами, 8 предметов. В блистерной упаковке.

Жало: Хромованадиевая сталь, полная закалка, гальваническое покрытие.
 Рукоятка: Эргономичный, армированный стекловолокном корпус, длина 55 мм.
 Применение: Практичный футляр-рукоятка для мини-ключей, которые уже не потеряются.
 Особенно хорошо подходит для работы с мельчайшими винтиками, например, для затяжки или точной настройки датчиков.
 Особенности: Стабильный корпус с кнопкой извлечения для простого выбора нужного жала.
 Проушина для подвешивания с подходящим карабином.

№ заказа	Серия	
27936	SB 351 PM8X	5
●	0,7 0,9 1,3 1,5 2,0	
⓪	1,5 2,0	
⊕	PH00	

Смешанная комплектация.



SB 363 PM8X Футляр-рукоятка TORX® Mini PocketStar. Дополнение другими жалами, 8 предметов. В блистерной упаковке.

Жало: Хромованадиевая сталь, полная закалка, гальваническое покрытие.
 Рукоятка: Эргономичный, армированный стекловолокном корпус, длина 55 мм.
 Применение: Практичный футляр-рукоятка для мини-ключей, которые уже не потеряются.
 Особенно хорошо подходит для работы с мельчайшими винтиками, например, для затяжки или точной настройки датчиков.
 Особенности: Стабильный корпус с кнопкой извлечения для простого выбора нужного жала.
 Проушина для подвешивания с подходящим карабином.

№ заказа	Серия	
27939	SB 363 PM8X	5
●	T4 T5 T6 T7	
⓪	1,5 2,0	
⊕	PH00	
●	2,0	

Wiha ComfortGrip.

Комфортное закручивание благодаря мягким зонам.



Боковой привод со сквозным жалом.

Wiha ComfortGrip с боковым приводом и сквозным жалом за счет своих мягких зон позволяет удобно достигать высоких крутящих моментов.

Благодаря эргономичной форме эти рукоятки комфортно располагаются в руке. Уменьшение мест нажима и приложение меньших усилий превращают работу данным инструментом в удовольствие.

При использовании бокового привода можно свободной рукой опираться о рукоятку, стабилизируя ее таким образом, чтобы жало неожиданно не выскользнуло из головки винта, что позволяет защитить винт и само жало от повреждений.

Для размещения на инструментальной панели предусмотрено отверстие в рукоятке.



Перед ней не устоит ни один винт. Мощная рукоятка Wiha ComfortGrip быстро и удобно ослабляет прилипшие винты.



Черные мягкие зоны в рукоятке для удобного обращения.



Работа превращается в удовольствие. Боковой привод прочно вставляется в винт и, стабилизируя рукоятку свободной рукой, прилагается больший крутящий момент.



Хромированные жала обеспечивают оптимальную защиту от коррозии.



Wiha ComfortGrip.

- Интегрированный боковой привод позволяет без труда откручивать и закручивать заржавевшие, прилипшие или сильно зажатые резьбовые соединения
- Сквозное жало выдерживает даже самые высокие нагрузки
- Характерные мягкие зоны эргономичной рукоятки без труда и удобно передают высокие крутящие моменты
- Ориентированная на пользователя концепция размеров рукоятки с 3 различными рукоятками для передачи правильного крутящего момента
- Система цветовой кодировки рукояток обеспечивает наглядность: Красный цвет: метрические шестигранные жала
Зеленый цвет: профили TORX®
- Матово хромированные жала являются гарантом оптимальной защиты от коррозии и высокой долговечности всего жала

Wiha ComfortGrip.

Комфортное закручивание благодаря мягким зонам.

Для винтов с внутренним шестигранником (метрических).

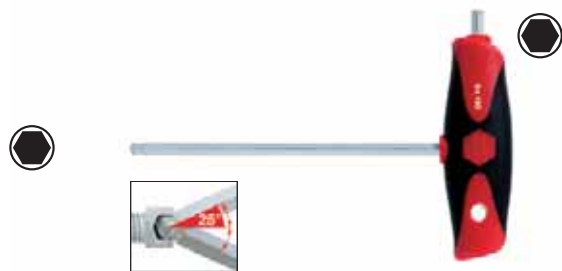

540DS Отвертка с шестигранной сферической головкой с ComfortGrip. С боковым приводом.

Жало: Хромованадиевая сталь, полная закалка, матовое хромирование.

Рукоятка: Wiha ComfortGrip, комфортная многокомпонентная Т-образная рукоятка с мягкими зонами, превращает работу в удовольствие.

Применение: Комфортная передача высоких крутящих моментов. Специально подходит для откручивания сильно зажатых винтов и для сильной затяжки винтов.

Специально для труднодоступных винтов.

Особенности: Боковой привод со сквозным жалом выдерживает самые высокие нагрузки.

Сферическая головка позволяет закручивать под углом до 25°.

№ заказа	●	⇌	⇌	⇌	⇌	⇌
28372	3	150	13	80	26	10
28373	4	150	13	80	26	10
28374	5	150	17	100	32	10
28375	6	150	17	100	32	10
28376	8	200	17	100	32	10
28377	10	200	22	120	38	10

Для винтов с внутренним шестигранником (метрических).



334DS Отвертка с шестигранником и ComfortGrip. С боковым приводом.

Жало: Хромованадиевая сталь, полная закалка, матовое хромирование.

Рукоятка: Wiha ComfortGrip, комфортная многокомпонентная Т-образная рукоятка с мягкими зонами, превращает работу в удовольствие.

Применение: Комфортная передача высоких крутящих моментов. Специально подходит для откручивания сильно зажатых винтов и для сильной затяжки винтов.

Особенности: Боковой привод со сквозным жалом выдерживает самые высокие нагрузки.

№ заказа	●	⇌	⇌	⇌	⇌	⇌
26164	2	100	13	80	26	10
26165	2,5	100	13	80	26	10
26166	3	100	13	80	26	10
26167	4	150	13	80	26	10
26168	5	150	17	100	32	10
26169	6	150	17	100	32	10
26170	8	200	17	100	32	10
26171	10	200	22	120	38	10

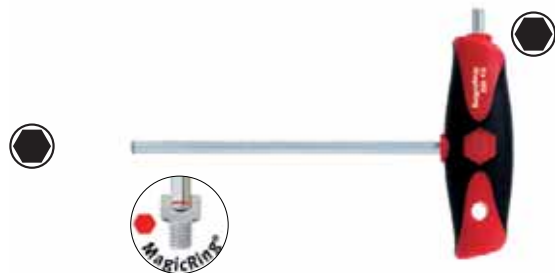

334DSR Отвертка с шестигранником и ComfortGrip. С MagicRing и боковым приводом.

Жало: Хромованадиевая сталь, полная закалка, матовое хромирование.

Рукоятка: Wiha ComfortGrip, комфортная многокомпонентная Т-образная рукоятка с мягкими зонами, превращает работу в удовольствие.

Применение: Комфортная передача высоких крутящих моментов и извлечение винтов из отверстий или их вставка в отверстия. Специально подходит для откручивания сильно зажатых винтов и для сильной затяжки винтов.

Особенности: MagicRing из пружинной стали (начиная с размера 3 мм) надежно удерживает все шестигранные нормированные винты в любом положении независимо от материала винтов.

Боковой привод со сквозным жалом выдерживает самые высокие нагрузки.

№ заказа	●	⇌	⇌	⇌	⇌	⇌
26135	3	100	13	80	26	10
26136	4	150	13	80	26	10
26137	5	150	17	100	32	10
26138	6	150	17	100	32	10
26139	8	200	17	100	32	10
26140	10	200	22	120	38	10



334D Отвертка с шестигранником и ComfortGrip.

Жало: Хромованадиевая сталь, полная закалка, никелирование.

Рукоятка: Wiha ComfortGrip, комфортная многокомпонентная Т-образная рукоятка с мягкими зонами, превращает работу в удовольствие.

Применение: Для передачи высоких крутящих моментов без усталости.

№ заказа	●	⇌	⇌	⇌	⇌	⇌
34664	2	100	126	80	26	10
34665	2,5	100	126	80	26	10
34666	3	100	126	80	26	10
34667	3	150	176	80	26	10
34668	4	100	126	80	26	10
34669	4	150	176	80	26	10
34670	5	100	132	100	32	10
34671	5	150	182	100	32	10
34672	5	200	232	100	32	10
34673	6	100	132	100	32	10
34674	6	150	182	100	32	10
34675	6	200	232	100	32	10
34676	8	150	182	100	32	10
34677	8	200	232	100	32	10
34678	10	200	238	120	38	10

Для винтов TORX®.

**364DS** Отвертка TORX® с ComfortGrip.
С боковым приводом.

- Жало: Хромованадиевая сталь, полная закалка, матовое хромирование.
- Рукоятка: Wiha ComfortGrip, комфортная многокомпонентная Т-образная рукоятка с мягкими зонами, превращает работу в удовольствие.
- Применение: Комфортная передача высоких крутящих моментов. Специально подходит для откручивания сильно зажатых винтов и для сильной затяжки винтов.
- Особенности: Боковой привод со сквозным жалом выдерживает самые высокие нагрузки.
Наконечники Wiha ChromTop для максимального соответствия размерности на обоих приводах.

№ заказа	✪	↔	↔	↔	↔	↔
26172	T10	100	13	80	26	10
26173	T15	100	13	80	26	10
26174	T20	100	17	100	32	10
26175	T25	150	17	100	32	10
26176	T27	150	17	100	32	10
26177	T30	150	17	100	32	10
26178	T40	150	17	100	32	10

**364D** Отвертка TORX® с ComfortGrip.

- Жало: Хромованадиевая сталь, полная закалка, матовое хромирование.
- Рукоятка: Wiha ComfortGrip, комфортная многокомпонентная Т-образная рукоятка с мягкими зонами, превращает работу в удовольствие.
- Применение: Для передачи высоких крутящих моментов без усталости.
- Особенности: Наконечник Wiha ChromTop для максимального соответствия размерности.

№ заказа	✪	↔	↔	↔	↔	↔
34679	T10	100	126	80	26	10
34680	T15	100	126	80	26	10
34681	T20	100	132	100	32	10
34682	T25	100	132	100	32	10
34683	T27	100	132	100	32	10
34684	T30	100	132	100	32	10
34685	T40	100	132	100	32	10

Наборы.

**334DS K6** Набор отверток с шестигранником и ComfortGrip, 6 предметов.

- Жало: Хромованадиевая сталь, полная закалка, матовое хромирование.
- Рукоятка: Wiha ComfortGrip, комфортная многокомпонентная Т-образная рукоятка с мягкими зонами, превращает работу в удовольствие.
- Применение: Комфортная передача высоких крутящих моментов и извлечение винтов из отверстий или их вставка в отверстия. Специально подходит для откручивания сильно зажатых винтов и для сильной затяжки винтов.
- Особенности: Боковой привод со сквозным жалом выдерживает самые высокие нагрузки.
Наконечники Wiha ChromTop для максимального соответствия размерности на обоих приводах.
6 распространенных размеров в упаковке.

№ заказа	Серия	↔
26247	334DS K6	1
✪ 334DS	2,5 3 4 5 6 8	

**364DS K6** Набор отверток TORX® с ComfortGrip.

- Жало: Хромованадиевая сталь, полная закалка, матовое хромирование.
- Рукоятка: Wiha ComfortGrip, комфортная многокомпонентная Т-образная рукоятка с мягкими зонами, превращает работу в удовольствие.
- Применение: Комфортная передача высоких крутящих моментов. Специально подходит для откручивания сильно зажатых винтов и для сильной затяжки винтов.
- Особенности: Боковой привод со сквозным жалом выдерживает самые высокие нагрузки.
Наконечники Wiha ChromTop для максимального соответствия размерности на обоих приводах.
6 распространенных размеров в упаковке.

№ заказа	Серия	↔
26248	364DS K6	1
✪ 364DS	T10 T15 T20 T25 T30 T40	

T-образная рукоятка Wiha Classic.

Классический инструмент для высоких крутящих моментов.



Рука полностью обхватывает T-образную рукоятку, прилагая тем самым максимальные крутящие моменты.

Удобная для руки форма T-образной рукоятки Wiha позволяет достичь оптимальной, симметричной передачи крутящего момента от руки через жало на винт. Благодаря скошенному концу жала со специальным покрытием гарантируется, что даже при максимальных крутящих моментах жало не провернется, а винт будет затянут или отвинчен должным образом.

В связи со связанными с этим высокими нагрузками на жало компания Wiha использует исключительно высококачественную хромованадиевую сталь, из которой после сложного процесса закалки изготавливаются боковые приводы.



Широкий ассортимент метрических и дюймовых шестигранников, жал TORX® и TORX PLUS®, а также торцевых ключей для метрических и дюймовых шестигранников является гарантией того, что Вы здесь найдете инструмент, идеально подходящий для любой мыслимой области применения. Цветовая кодировка рукояток позволяет быстро найти необходимый боковой привод.



Красная рукоятка:
метрическое
шестигранное жало

Желтая рукоятка:
дюймовое
шестигранное жало

Зеленая рукоятка:
жало TORX®

Салатовая рукоятка:
жало TORX PLUS®

Важно выбрать гарантированно правильный привод. В этом поможет характерная система цветовой кодировки.



T-образная рукоятка Wiha Classic.

- Передача высоких крутящих моментов благодаря эргономичной рукоятке
- Закаленные жала из хромованадиевой стали выдерживают любую нагрузку
- Изогнутый конец жала прочно влит в T-образную рукоятку
- Отверстие для подвешивания в мастерской
- Изготовлено из высококачественной пластмассы

T-образная рукоятка Wiha Classic.

Классический инструмент для высоких крутящих моментов.

Для винтов с внутренним шестигранником (метрических).

Для винтов с внутренним шестигранником (метрических).

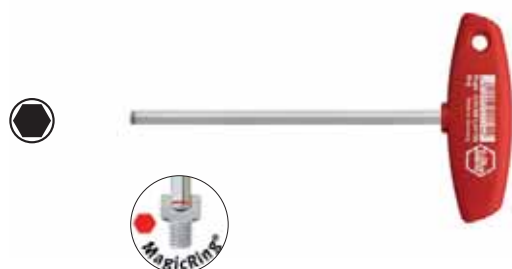

334R Отвертка с шестигранником и T-образной рукояткой. С MagicRing.

Жало: Хромованадиевая сталь, полная закалка, блестящее никелирование.

Рукоятка: T-образная рукоятка Wiha Classic.

Применение: Для передачи высоких крутящих моментов без усталости.

Особенности: MagicRing из пружинной стали (начиная с размера 3 мм) надежно удерживает все шестигранные нормированные винты в любом положении независимо от материала винтов.

№ заказа	●	↔	↔	↔	↔	↔
22168	3	100	126	80	26	10
22170	4	150	176	80	26	10
22172	5	150	182	100	32	10
22174	6	150	182	100	32	10
21960	8	200	232	100	32	10
21962	10	200	238	120	38	10



540 Отвертка с шестигранником, сферической головкой и T-образной рукояткой.

Жало: Хромованадиевая сталь, полная закалка, блестящее никелирование.

Рукоятка: T-образная рукоятка Wiha Classic.

Применение: Для передачи высоких крутящих моментов без усталости, специально для труднодоступных винтов.

Особенности: Сферическая головка позволяет закручивать под углом до 25°.

№ заказа	●	↔	↔	↔	↔	↔
04111	4	150	176	80	26	10
04108	5	150	182	100	32	10
04105	6	150	182	100	32	10
04099	8	200	238	100	32	10
04096	10	200	238	120	38	10



334R VB Набор отверток с шестигранником и T-образной рукояткой. С MagicRing, в подставке, 6 предметов.

Жало: Хромованадиевая сталь, полная закалка, блестящее никелирование.

Рукоятка: T-образная рукоятка Wiha Classic.

Применение: Для передачи высоких крутящих моментов без усталости.

Особенности: MagicRing из пружинной стали надежно удерживает все нормированные винты в любом положении.

Стабильная металлическая подставка для установки или подвешивания.

Символы приводов нанесены в оригинальном размере.

№ заказа	Серия				
22096	334R VB				1
●	334R	3x100	4x150	5x150	6x150
		8x200	10x200		

Wiha Info



Штифтовые ключи Wiha с Magic-Ring

удерживают винты с внутренним шестигранником в любом положении благодаря высокопрочному кольцу из пружинной стали..

T-образная рукоятка Wiha Classic.

Классический инструмент для высоких крутящих моментов.

Для винтов с внутренним шестигранником (метрических).

Для винтов с внешним шестигранником.



334 Отвертка с шестигранником и T-образной рукояткой.

Жало: Хромованадиевая сталь, полная закалка, блестящее никелирование.

Рукоятка: T-образная рукоятка Wiha Classic.

Применение: Для передачи высоких крутящих моментов без усталости.

№ заказа	●	↔	⊕	↔	↔	↔	↔
00904	2	100	-	126	80	26	10
00905	2	200	-	226	80	26	10
00906	2,5	100	-	126	80	26	10
00907	2,5	200	-	226	80	26	10
00908	3	100	-	126	80	26	10
00909	3	150	-	176	80	26	10
00910	3	200	-	226	80	26	10
00911	3	350	5+	382	100	32	10
00912	4	100	-	126	80	26	10
00913	4	150	-	176	80	26	10
00914	4	200	-	226	80	26	10
00915	4	350	5+	382	100	32	10
00916	5	100	-	132	100	32	10
00917	5	150	-	182	100	32	10
00918	5	200	-	232	100	32	10
00919	5	350	-	382	100	32	10
00921	6	100	-	132	100	32	10
00922	6	150	-	182	100	32	10
00923	6	200	-	232	100	32	10
00924	6	350	-	382	100	32	10
00926	7	200	-	232	100	32	10
00928	8	100	-	132	100	32	10
00929	8	150	-	182	100	32	10
00930	8	200	-	232	100	32	10
00931	8	350	-	382	100	32	10
00933	10	100	-	138	120	38	10
00934	10	200	-	238	120	38	10
00937	12	200	-	238	120	38	5

+ Усиленное жало из-за увеличенной длины.

336 Торцевой ключ с шестигранником и T-образной рукояткой.

Жало: Хромованадиевая сталь, полная закалка, блестящее никелирование.

Рукоятка: T-образная рукоятка Wiha Classic.

Применение: Для передачи высоких крутящих моментов без усталости.

Особенности: Внутреннее отверстие для выступающих стержней с резьбой.

№ заказа	○	↔	↔	↔	↔	↔
00965	5,5	125	157	100	32	10
00966	6	125	157	100	32	10
00967	6	200	232	100	32	10
00968	7	125	157	100	32	10
00969	7	200	232	100	32	10
00970	7	350	382	100	32	10
00971	8	125	157	100	32	10
00972	8	200	232	100	32	10
00973	8	350	382	100	32	10
00974	9	125	157	100	32	10
00975	9	200	232	100	32	10
00977	10	125	157	100	32	10
00978	10	200	232	100	32	10
00979	10	230	262	100	32	10
00980	10	350	382	100	32	10
00982	11	125	157	100	32	10
00983	11	230	262	100	32	5
00985	12	125	157	100	32	10
00986	12	230	262	100	32	5
00988	13	125	157	100	32	10
00989	13	230	262	100	32	10
00990	13	350	382	100	32	10
00991	14	125	157	100	32	5
00993	15	125	157	100	32	5
00994	16	125	157	100	32	5
00995	17	125	157	100	32	5



334 VB Набор отверток с шестигранником и T-образной рукояткой.

В подставке, 7 предметов.

Жало: Хромованадиевая сталь, полная закалка, блестящее никелирование.

Рукоятка: T-образная рукоятка Wiha Classic.

Применение: Для передачи высоких крутящих моментов без усталости.

Особенности: Стабильная металлическая подставка для установки или подвешивания.

№ заказа	Серия	↔
00953	334 VB	1
●	334	2x100 2,5x100 3x100 4x150 5x150 6x200 8x200

338 Торцевой ключ с четырехгранником и T-образной рукояткой.

Жало: Хромованадиевая сталь, полная закалка, блестящее никелирование.

Рукоятка: T-образная рукоятка Wiha Classic.

Применение: Для передачи высоких крутящих моментов без усталости.

Особенности: Внутреннее отверстие для выступающих стержней с резьбой.

№ заказа	○	↔	↔	↔	↔	↔
01005	6	125	157	100	32	10
01006	8	125	157	100	32	10
01007	10	125	157	100	32	10
01008	12	125	157	100	32	10

Для внешним и внутренним шестигранником (дюймовых).

**334 Zoll** Отвертка с шестигранником и Т-образной рукояткой.
Дюймовое исполнение.

Жало: Хромованадиевая сталь, полная закалка, блестящее никелирование.

Рукоятка: Т-образная рукоятка Wiha Classic.

Применение: Для передачи высоких крутящих моментов без усталости.

№ заказа	⊙	↔	↔	↔	↔	mm	↔
02802	3/32	150	176	80	26	2,38	10
02803	7/64	150	176	80	26	2,78	10
02804	1/8	150	176	80	26	3,18	10
02805	9/64	150	176	80	26	3,57	10
02806	5/32	150	176	80	26	3,97	10
02807	3/16	150	182	100	32	4,76	10
02808	7/32	150	182	100	32	5,56	10
02809	1/4	150	182	100	32	6,35	10
02810	5/16	150	182	100	32	7,94	10
02811	3/8	150	188	120	38	9,53	10

**336 Zoll** Торцевой ключ с шестигранником и Т-образной рукояткой.
Дюймовое исполнение.

Жало: Хромованадиевая сталь, полная закалка, блестящее никелирование.

Рукоятка: Т-образная рукоятка Wiha Classic.

Применение: Для передачи высоких крутящих моментов без усталости.

Особенности: Внутреннее отверстие для выступающих стержней с резьбой.

№ заказа	○	↔	↔	↔	↔	mm	↔
02819	3/16	150	182	100	32	4,76	10
02820	1/4	150	182	100	32	6,35	10
02821	5/16	150	182	100	32	7,94	10
02822	3/8	150	182	100	32	9,53	10
02823	7/16	150	182	100	32	11,11	10
02824	1/2	150	182	100	32	12,70	10

Для винтов с внутренним и внешним шестигранником.

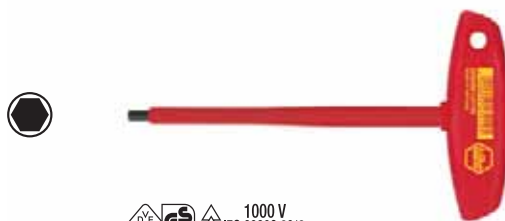

1000 V
IEC 60900:2012

334N Отвертка VDE с шестигранником и Т-образной рукояткой.

Прошедшая поштучные испытания защитная изоляция для 1000 В переменного тока, знак VDE и GS.

Жало: Хромованадиевая сталь, полная закалка, воронение.

Напыленная непосредственно на жало защитная изоляция.

Рукоятка: Изолированная Т-образная рукоятка VDE.

Нормы: Изготовление в соответствии с IEC 60900:2012.

Применение: Для винтов с внутренним шестигранником.

№ заказа	⊙	↔	↔	↔	↔	↔
27928	4	150	176	80	26	5
27929	5	150	182	100	32	5
27930	6	150	182	100	32	5
27931	8	150	182	100	32	5



1000 V
IEC 60900:2012

336N Торцевой ключ VDE с шестигранником и Т-образной рукояткой.
Прошедшая поштучные испытания защитная изоляция для 1000 В переменного тока, знак VDE и GS.

Жало: Хромованадиевая сталь, полная закалка, воронение.

Напыленная непосредственно на жало защитная изоляция.

С внутренним отверстием для выступающих стержней с резьбой.

Рукоятка: Изолированная Т-образная рукоятка VDE.

Нормы: Изготовление в соответствии с IEC 60900:2012.

Применение: Для винтов с внешним шестигранником и шестигранных гаек.

№ заказа	○	↔	↔	↔	↔	↔
27932	8	200	232	100	32	5
27933	10	230	262	100	32	5
27934	13	230	262	100	32	5
27935	17	230	268	120	38	5

Wiha Info

Цветовая кодировка:

■ Красный:
Шестигранник метрический

■ Желтый:
Шестигранник дюймовый

■ Зеленый:
TORX®

■ Светло-зеленый:
TORX PLUS®

T-образная рукоятка Wiha Classic.

Классический инструмент для высоких крутящих моментов.

Для винтов TORX®.



364 Отвертка TORX® с T-образной рукояткой.

Жало: Хромованадиевая сталь, полная закалка, матовое хромирование.

Рукоятка: T-образная рукоятка Wiha Classic.

Применение: Для передачи высоких крутящих моментов без усталости.

Особенности: Наконечник Wiha ChromTop для максимального соответствия размерности.

№ заказа	●	↔	●	↔	↔	↔	↔
01328	T9	100	4,0	126	80	26	10
01329	T10	100	4,0	126	80	26	10
01330	T15	100	4,0	126	80	26	10
01331	T15	200	5,5	226	80	26	10
01332	T20	100	4,0	132	100	32	10
01333	T20	200	5,5	232	100	32	10
01334	T25	100	4,5	132	100	32	10
01335	T25	200	5,5	232	100	32	10
01336	T27	100	5,5	132	100	32	10
01337	T27	200	5,5	232	100	32	10
01338	T30	100	6,0	132	100	32	10
01339	T30	200	6,0	232	100	32	10
01340	T40	100	7,0	132	100	32	10
01341	T40	200	7,0	232	100	32	10
01343	T45	250	8,0	288	120	38	10
01345	T50	250	9,0	288	120	38	10



364 VB Набор отверток TORX® с T-образной рукояткой.

В подставке, 7 предметов.

Жало: Хромованадиевая сталь, полная закалка, матовое хромирование.

Рукоятка: T-образная рукоятка Wiha Classic.

Применение: Для передачи высоких крутящих моментов без усталости.

Особенности: Наконечник Wiha ChromTop для максимального соответствия размерности. Стабильная металлическая подставка для установки или подвешивания. Символы приводов нанесены в оригинальном размере.

№ заказа	Серия	↔
01348	364 VB	1
●	364	T10x100 T15x100 T20x100 T25x100 T30x100 T40x200 T50x250

Для винтов TORX® и TORX PLUS®.



364R Отвертка TORX® с T-образной рукояткой.

С MagicSpring.

Жало: Хромованадиевая сталь, полная закалка, матовое хромирование.

Рукоятка: T-образная рукоятка Wiha Classic.

Применение: Для передачи высоких крутящих моментов без усталости.

Особенности: MagicSpring из высококачественной стали крепко удерживает винты TORX® в любом положении. Наконечник Wiha ChromTop для максимального соответствия размерности. Жало из шестигранного материала выдерживает особо высокие нагрузки.

№ заказа	●	↔	●	↔	↔	↔	↔
27964	T9	100	4,0	126	80	26	10
27965	T10	100	4,0	126	80	26	10
27966	T15	100	4,0	126	80	26	10
27967	T20	100	4,0	132	100	32	10
27968	T25	100	5,0	132	100	32	10
27969	T27	100	6,0	132	100	32	10
27970	T30	100	6,0	132	100	32	10
27971	T40	100	8,0	132	100	32	10



364IP Отвертка TORX PLUS® с T-образной рукояткой.

Жало: Хромованадиевая сталь, полная закалка, матовое хромирование.

Рукоятка: T-образная рукоятка Wiha Classic.

Применение: Для передачи высоких крутящих моментов без усталости.

Особенности: Усиленное поперечное сечение профиля привода TORX PLUS® передает по сравнению с профилем TORX® повышенный на 25% крутящий момент. Наконечник Wiha ChromTop для максимального соответствия размерности.

Внимание: Ключи TORX PLUS® не подходят для винтов TORX®!

№ заказа	●	↔	●	↔	↔	↔	↔
26953	9IP	100	4,0	126	80	26	10
26954	10IP	100	4,0	126	80	26	10
26955	15IP	100	4,0	126	80	26	10
26956	20IP	100	4,0	132	100	32	10
26957	25IP	150	4,5	182	100	32	10
26958	27IP	150	5,5	182	100	32	10
26959	30IP	150	6,0	182	100	32	10
26960	40IP	150	7,0	182	100	32	10

Рукоятка-флажок и рукоятка-ключик Wiha.

Это поможет вам справиться с любой задачей.



Торсионное жало нового типа размером T5 - T10 не повреждает дорогостоящие крепежные винты и профиль инструмента.

Отвертки с рукоятками-флажками и рукоятками-ключиками используются для замены твердосплавных неперетачиваемых режущих пластин на фрезерных головках.

Благодаря большой площади для большого и указательного пальцев можно аккуратно и удобно открутить и закрутить любой винт. Эти инструменты также хорошо подходят в тех случаях, когда необходимы большие крутящие моменты.



Небольшая подставка на 7 инструментов обеспечивает порядок и удобное размещение на рабочем месте.

Большие контактные поверхности для большого и указательного пальцев делают рукоятку-флажок и рукоятку-ключик удобными и эффективными.



Рукоятка-флажок и рукоятка-ключик Wiha.

- Большие поверхности захвата для большого и указательного пальцев на эргономичных рукоятках. Благодаря этому можно без труда передавать высокие крутящие моменты
- Цилиндрический стержень на рукоятке для быстрого закручивания и откручивания
- Торсионное жало нового типа для T5 - T10 значительно снижает риск разрушения. Тем самым максимально предотвращается разлом профиля в головке винта. Если прикладывается больший крутящий момент, чем нужно, то жало эластично перекручивается (см. иллюстрацию)
- Благодаря тонким жалам можно также работать с уплотненными винтами по оси резьбы

Рукоятка-ключик Wiha.

Для винтов с внутренним шестигранником и TORX®.



331 Отвертка с шестигранником и рукояткой-ключиком.

Жало: Хромованадиевая сталь, полная закалка, воронение.
 Рукоятка: Рукоятка-ключик Wiha.
 Применение: Для высоких крутящих моментов при работе с винтами небольшого размера, специально для смены неперетачиваемых режущих пластин на фрезерных головках.

№ заказа	●	⚙	⚙	⚙	⚙
00894	1,5	60	95	40	10
00895	2	60	95	40	10
00896	2,5	60	95	40	10
00897	3	60	95	40	10



365 Отвертка TORX® с рукояткой-ключиком.

Жало: Хромованадиевая сталь, полная закалка, воронение.
 Рукоятка: Рукоятка-ключик Wiha.
 Применение: Для высоких крутящих моментов при работе с винтами небольшого размера, специально для смены неперетачиваемых режущих пластин на фрезерных головках.

№ заказа	⚙	⚙	●	⚙	⚙	⚙
04918	T5	35	2,0	70	40	10
01350	T6	35	2,0	70	40	10
01351	T7	35	2,5	70	40	10
01352	T8	40	2,5	75	40	10
01353	T9	40	3,0	75	40	10
01354	T10	40	3,0	75	40	10
01355	T15	45	3,5	80	40	10
01356	T20	45	4,0	80	40	10



365 VB Набор отверток TORX® с рукояткой-ключиком. В маленькой подставке, 7 предметов.

Жало: Хромованадиевая сталь, полная закалка, воронение.
 Рукоятка: Рукоятка-ключик Wiha.
 Применение: Для высоких крутящих моментов при работе с винтами небольшого размера, специально для смены неперетачиваемых режущих пластин на фрезерных головках.
 Особенности: Маленькая, стабильная металлическая подставка для установки. Символы приводов нанесены в оригинальном размере.

№ заказа	Серия	⚙			
25624	365 VB	1			
●	365	T6x35	T7x35	T8x40	T9x40
		T10x40	T15x45	T20x45	

Для винтов TORX PLUS®.



365IP Отвертка TORX PLUS® с рукояткой-ключиком.

Жало: Хромованадиевая сталь, полная закалка, воронение.
 Рукоятка: Рукоятка-ключик Wiha.
 Применение: Для высоких крутящих моментов при работе с винтами небольшого размера, специально для смены неперетачиваемых режущих пластин на фрезерных головках.
 Особенности: Усиленное поперечное сечение профиля привода TORX PLUS® передает по сравнению в профилем TORX® повышенный на 25% крутящий момент.

Внимание: Ключи TORX PLUS® не подходят для винтов TORX®!

№ заказа	●	⚙	●	⚙	⚙	⚙
26181	5IP	35	2,0	70	40	10
26182	6IP	35	2,0	70	40	10
26183	7IP	35	2,5	70	40	10
26184	8IP	40	2,5	75	40	10
26185	9IP	40	3,0	75	40	10
26186	10IP	40	3,0	75	40	10
26187	15IP	45	3,5	80	40	10
26188	20IP	45	4,0	80	40	10



365IP VB Набор отверток TORX PLUS® с рукояткой-ключиком. В маленькой подставке, 7 предметов.

Жало: Хромованадиевая сталь, полная закалка, воронение.
 Рукоятка: Рукоятка-ключик Wiha.
 Применение: Для высоких крутящих моментов при работе с винтами небольшого размера, специально для смены неперетачиваемых режущих пластин на фрезерных головках.
 Особенности: Маленькая, стабильная металлическая подставка для установки. Символы приводов нанесены в оригинальном размере.

№ заказа	Серия	⚙			
26261	365IP VB	1			
●	365IP	6IPx35	7IPx35	8IPx40	9IPx40
		10IPx40	15IPx45	20IPx45	

Wiha Info

Цветовая кодировка:

- **Красный:**
Шестигранник метрический
- **Желтый:**
Шестигранник дюймовый
- **Зеленый:**
TORX®
- **Светло-зеленый:**
TORX PLUS®

Рукоятка-флажок и изогнутая отвертка с покрытием Wiha.

Для винтов TORX® и TORX PLUS®.



370 Отвертка TORX® с рукояткой-флажком.

Жало: Хромованадиевая сталь, полная закалка, воронение.

Рукоятка: Рукоятка-флажок Wiha.

Применение: Для высоких крутящих моментов при работе с винтами небольшого размера, специально для смены неперетачиваемых режущих пластин на фрезерных головках.

№ заказа	⊕	↔	●	↔	↔	↔
03724	T5	35	2,0	62	15	10
03725	T6	35	2,0	62	15	10
03726	T7	35	2,5	67	19	10
03727	T8	40	2,5	72	19	10
03728	T9	40	3,0	74	24	10
03729	T10	40	3,0	74	24	10
03730	T15	45	3,5	80	28	10
03731	T20	45	4,0	80	28	10



370 VB Набор отверток TORX® с рукояткой-флажком. В маленькой подставке, 7 предметов.

№ заказа	Серия	↔
25625	370 VB	1
⊕	370	T6x35 T7x35 T8x40 T9x40 T10x40 T15x45 T20x45



370IP Отвертка TORX PLUS® с рукояткой-флажком.

Жало: Хромованадиевая сталь, полная закалка, воронение.

Рукоятка: Рукоятка-флажок Wiha.

Применение: Для высоких крутящих моментов при работе с винтами небольшого размера, специально для смены неперетачиваемых режущих пластин на фрезерных головках.

Особенности: Усиленное поперечное сечение профиля привода TORX PLUS® передает по сравнению в профилем TORX® повышенный на 25% крутящий момент.

Внимание: Ключи TORX PLUS® не подходят для винтов TORX®!

№ заказа	⊕	↔	●	↔	↔	↔
27614	5IP	35	2,0	67	15	10
27615	6IP	35	2,0	67	15	10
27616	7IP	35	2,5	67	19	10
27617	8IP	40	2,5	72	19	10
27618	9IP	40	3,0	74	24	10
27619	10IP	40	3,0	74	24	10
27620	15IP	45	3,5	80	28	10
27621	20IP	45	4,0	80	28	10

Для винтов со шлицем, Phillips и Pozidriv.



207 Изогнутая шлицевая отвертка с рукояткой.

Жало: Хромованадиевая сталь, полная закалка, матовое хромирование.

Нормы: DIN 5200.

Применение: Для работ в узких местах.

№ заказа	⊕	⊖	↔	↔	●	↔
00373	3,5	0,6	90	8,5	3,5	10
00374	4,0	0,8	100	9,0	4,0	10
00375	5,5	1,0	125	10,5	5,5	10
00376	6,5•	1,2	125	13,5	6,5	10
00377	8,0	1,2	150	17,0	8,0	10
00378	10,0	1,6	175	24,0	9,0	10
00379	12,0	2,0	200	27,0	10,0	5

• Дополнительный размер к размерам DIN

НОВИНКА

SB 207 Изогнутая шлицевая отвертка с рукояткой. В blisterной упаковке.

№ заказа	⊕	⊖	↔	↔	●	↔
04451	5,5	1,0	125	10,5	5,5	1



161 Изогнутая отвертка Phillips с рукояткой.

Жало: Хромованадиевая сталь, полная закалка, матовое хромирование.

Нормы: DIN 5208.

Применение: Для работ в узких местах.

№ заказа	⊕	⊕	↔	↔	●	↔
00144	PH1	PH2	125	14,5	5,5	10
00145	PH2	PH3	150	21,0	8,0	10
00146	PH3	PH4	200	25,0	10,0	10

НОВИНКА

SB 161 Изогнутая отвертка Phillips с рукояткой.

№ заказа	⊕	⊕	↔	↔	●	↔
04454	PH1	PH2	125	14,5	5,5	1
04455	PH2	PH3	150	21	8	1



224 Изогнутая отвертка Pozidriv с рукояткой.

Жало: Хромованадиевая сталь, полная закалка, воронение.

Нормы: DIN 5208.



















Применение: Для работ в узких местах.

№ заказа	⊕	⊕	↔	↔	●	↔
00432	PZ1	PZ2	125	14,5	5,5	10
00433	PZ2	PZ3	150	21,0	8,0	10
00434	PZ3	PZ4	200	25,0	10,0	10



















Биты Wiha.

Wiha делает все возможным: профессиональные инструменты для любого применения.



														
Биты Wiha MaxxTor		177		177		177			177	177				
DuraBits®	179	179		179		179								
Бит Diamant Torsion	181	181		181		181								
Бит Torsion	183/185	183/185		183/185		183/185						186		
Биты Inkra		187		187										
Биты Standard	189	189		189		190	190	190	191	192	192		192	
Бит Wiha из высококачественной стали.	193	193		193		193								
Битов Professional	195	195	195	195	195	196	196	196	196	197				
Биты Wiha Industrial.		199				199		199	199	199				
Биты с MagicRing										198				
Резьбовой биты		200		200		200								
Приводная система C 4	202	202				202				202				
Приводная система C 8 5/16"	204	204		204		204				204				
Приводная система G 7		204		204										
														
Сверла-биты	206	206	207	207	207									

Ассортимент битов

	Биты Wiha MaxxTor. Максимальный срок службы – максимальное скручивание.....	176 – 177
	Wiha DuraBit. Алмаз среди битов.....	178 – 179
	Бит Wiha Diamant Torsion. Экономит силу, время и деньги.....	180 – 181
	Бит Wiha Torsion. Запатентованная зона кручения для повышения срока службы.....	182 – 186
	Бит Wiha Inkra. Специалист для любого угла.....	187
	Бит Wiha Standard. Полная программа с убедительным качеством.....	188 – 192
	Бит Wiha из высококачественной стали. Точные, мощные и долговечные.....	193
	Биты Wiha Professional. Биты Wiha Professional - новый уровень по сравнению со Standard.....	194 – 198
	Биты Wiha Industrial. Специалисты по серийным резьбовым соединениям.....	199
	Специальные биты Wiha. Идеальное решение для Вашего случая применения.....	201
	Система Wiha CentroFix. Быстро и профессионально.....	205
	Wiha Kraft-Steckschlüssel-Programm. Полная программа для работы вручную и с винтовертом.....	208 – 211
	Держатель битов Wiha. Для быстрой замены бита без инструмента.....	215 – 217
	Магазинный держатель битов. Все схвачено.....	220
	Wiha BitBuddy. Максимальная эффективность благодаря непосредственной установке битов.....	228 – 233
	Wiha XSelector и XLSelector. Компактнее не бывает.....	234 – 243
	Wiha Collector. Все в одной коробке.....	244 – 245
	Программа битов Wiha для самообслуживания. Полная программа с убедительным качеством.....	248 – 253

Биты Wiha MaxxTor.

Максимальный срок службы – максимальное скручивание.



product
design award

2013



reddot design award
winner 2013



Focus Open 2013
Silver

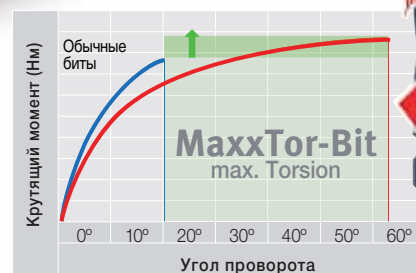

Мощные дрель-винтоверты и импульсные винтоверты предъявляют высокие требования к битам - например, по причине измененных характеристик нагружения в случае винтовертов Impact или особенно тяжелого вкручивания. В данном случае биты Standard быстро окажутся бессильны. Но не биты MaxxTor! Благодаря их оптимальной зоне скручивания срок службы битов значительно увеличивается.



Биты MaxxTor 29
Непревзойденный бит Torsion

- **Двойной срок службы Doppelte Lebensdauer:** По сравнению с другими с высокопроизводительными битам Impact, бит MaxxTor T25x29 от Wiha выдерживает в два раза больше циклов перемены нагрузки в тесте. Циклы смены нагрузки моделируют достигнутое количество вкручиваний до поломки.

- Даже 3-х кратный по сравнению с предлагаемыми на рынке стандартными битам Standard срок службы.

Биты MaxxTor 49
Непревзойденный бит Impact

- На 70% больший срок службы в сравнении с лучшими на рынке высокопроизводительными битам Impact T25x50.
- Идеально для длительного использования Impact.



Биты Wiha MaxxTor.

- Максимальная зона скручивания. Оптимизировано и адаптировано для любого бокового привода
- Пластиковая оболочка улучшает свойства скручивания, обеспечивает зажатие в BitBuddy
- Идеально для мощных дрель-винтовертов и импульсных винтовертов
- Полная программа: PH, PZ, TORX®, шестигранник, Robert-son

* Данные относятся к сравнительному тесту конкурентов по битам T25, проведенному известным независимым немецким институтом: PA Versuchs- und Prüfanstalt Zertifizierung GmbH / г. Ремшайд | 7/2012



MaxxLifetime

Биты Wiha MaxxTor.

2 - КОМПОНЕНТНЫЙ БИТ.

Бит MaxxTor 29.



7011 M9T Бит MaxxTor 29er, Phillips, шестигранник 1/4".

Материал: Высококачественная, оптимально закаленная, легированная инструментальная сталь. Оболочка из прозрачного, ударопрочного пластика.

Геометрия: Максимальная зона скручивания – оптимизировано и адаптировано для любой выходной части. Выполненный по методу прецизионного фрезерования профиль для идеального прилегания и наилучших характеристик.

Привод: Шестигранник 1/4", комбинированный привод для держателя битов согласно DIN 3126, ISO 1173 форма D 6,3 и F 6,3.

Применение: Идеально подходит для мощных дрель-винтовертов и импульсных винтовертов.

Особенности: Плюс 4 мм длины. Дополнительная зона досягаемости, более простое обращение при замене бита. Двухкомпонентная конструкция - пластиковая оболочка улучшает свойства скручивания, повышает безопасность работы, обеспечивает зажатие в BitBuddy.

№ заказа	⊕	↔	▬
38203	PH1	29	10
38204	PH2	29	10
38205	PH3	29	10



7012 M9T Бит MaxxTor 29er, Pozidriv, шестигранник 1/4".

№ заказа	⊕	↔	▬
38206	PZ1	29	10
38207	PZ2	29	10
38208	PZ3	29	10



7015 M9T Бит MaxxTor 29er, TORX®, шестигранник 1/4".

№ заказа	⊕	↔	▬
38213	T10	29	10
38214	T15	29	10
38215	T20	29	10
38216	T25	29	10
38438	T27	29	10
38217	T30	29	10
38218	T40	29	10



7013 M9T Бит MaxxTor 29er, шестигранник, шестигранник 1/4".

№ заказа	●	↔	▬
38209	3,0	29	10
38210	4,0	29	10
38211	5,0	29	10
38212	6,0	29	10
39161	1/8"	29	НОВИНКА 10
39165	9/64"	29	НОВИНКА 10
39163	5/32"	29	НОВИНКА 10
39162	3/16"	29	НОВИНКА 10
39164	7/32"	29	НОВИНКА 10
39160	1/4"	29	НОВИНКА 10



НОВИНКА 7018 M9T Бит MaxxTor 29, шестигранник Robertson, 1/4".

№ заказа	⊕	⊕	↔	▬
39172	Robertson 1	2,3	29	10
39173	Robertson 2	2,8	29	10
39174	Robertson 3	3,3	29	10

Бит MaxxTor 49.



7041 M9T Бит MaxxTor 49, Phillips, форма E 6,3.

Геометрия: Индивидуально адаптированная к профилю, чрезвычайно длинная зона скручивания. Выполненный по методу прецизионного фрезерования профиль для идеального прилегания и наилучших характеристик.

Привод: DIN 3126 ISO 1173 Форма E 6,3.

Anwendung: Практичная лазерная маркировка для легкой идентификации размера.

№ заказа	⊕	↔	▬
38219	PH1	49	5
38220	PH2	49	5
38221	PH3	49	5



7042 M9T Бит MaxxTor 49, Pozidriv, форма E 6,3.

№ заказа	⊕	↔	▬
38222	PZ1	49	5
38223	PZ2	49	5
38224	PZ3	49	5



7045 M9T Бит MaxxTor 49, TORX®, форма E 6,3.

№ заказа	⊕	↔	▬
38229	T10	49	5
38230	T15	49	5
38231	T20	49	5
38232	T25	49	5
38439	T27	49	5
38233	T30	49	5
38234	T40	49	5



7043 M9T Бит MaxxTor 49, шестигранник, форма E 6,3.

№ заказа	●	↔	▬
38225	3,0	49	5
38226	4,0	49	5
38227	5,0	49	5
38228	6,0	49	5
39167	1/8"	49	НОВИНКА 5
39171	9/64"	49	НОВИНКА 5
39169	5/32"	49	НОВИНКА 5
39168	3/16"	49	НОВИНКА 5
39170	7/32"	49	НОВИНКА 5
39166	1/4"	49	НОВИНКА 5



НОВИНКА 7048 M9T Бит MaxxTor 49, Robertson, форма E 6,3.

№ заказа	⊕	⊕	↔	▬
39175	Robertson 1	2,3	49	5
39176	Robertson 2	2,8	49	5
39177	Robertson 3	3,3	49	5

Wiha DuraBit.

Алмаз среди битов.



Чрезвычайно износостойкое твердометаллическое покрытие значительно повышает срок службы.

Разработав DuraBit, компания Wiha уже в который раз доказала свой новаторский талант. Вязкотвердый бит Torsion имеет чрезвычайно стойкое к износу твердосплавное покрытие, которое надежно фиксируется в головке винта. Эта революционная технология нанесения покрытий пришла из авиационно-космической промышленности и гарантирует великолепное сцепление с поверхностью битов. Это дает пользователю преимущества: повышение срока службы, огромное уменьшение усилий против выхода из зацепления и суверенное обращение позволяют добиться эффективной работы, даже в самых сложных случаях применения. Частицы карбида вольфрама прочно нанесены на наконечник бита – тем самым, значительно уменьшается степень откалывания частиц (как это имеет место у обычных битов с алмазным покрытием).



Покрытие Dura уменьшает количество усилий против выхода из зацепления до непревзойденного минимума – теперь бит больше не будет выскакивать из головки винта!

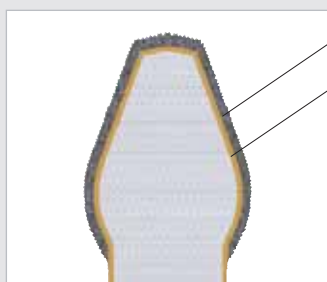

Частицы карбида вольфрама.

Коррозионностойкое никелевое покрытие.

Устойчивое в течение длительного времени покрытие карбидом вольфрама значительно повышает срок службы бита по сравнению с битом, покрытым алмазом. Имеющееся под ним никелевое покрытие обеспечивает повышенную коррозионную стойкость.



Wiha DuraBit.

- Чрезвычайно износостойкое твердосплавное покрытие, используемое также в авиационно-космической промышленности, прочно вцепляется в головку винта и гарантирует значительное увеличение срока службы
- Никелевое покрытие всего бита для увеличения коррозионной стойкости
- Значительное уменьшение усилий против выхода из зацепления (выскакивания бита из головки винта), обеспечивающее:
 - экономию сил при работе (требуется меньшее усилие надавливания)
 - уменьшение износа бита и винта
 - безопасность работы с чувствительными поверхностями
- Использование Wiha DuraBit ведет к уменьшению времени закручивания и обеспечивает недорогое и безопасное проведение работ

Форма С 6,3 - шестигранник 1/4".



7010 DR DuraBit с зоной кручения, шлиц, форма С 6,3.

Материал: Высококачественная хромованадиевая сталь, полная закалка.

Геометрия: Зона кручения для защиты от преждевременного повреждения битов при нагрузке.

Покрытие: Твердометаллическое покрытие, чрезвычайно износостойкое.

Привод: DIN 3126 ISO 1173 Форма С 6,3.

Применение: Для безопасной работы без усталости в промышленных сферах с высокими требованиями и с чувствительными поверхностями.

Особенности: Коррозионностойкое никелевое покрытие в сочетании с частицами карбида вольфрама. Чрезвычайно износостойкий наконечник DuraBit с твердометаллическим покрытием вцепляется в головку винта и гарантирует значительное увеличение срока службы по сравнению с битом, покрытым алмазом.

Огромное уменьшение усилий против выхода из зацепления предотвращает выскакивания бита из винта.

№ заказа	⊖	↔	⊖	▬
23104	4,5	25	0,6	10
23106	5,5	25	0,8	10
23110	6,5	25	1,2	10

Форма С 6,3 и Е 6,3 - шестигранник 1/4".



7041 DR DuraBit с зоной кручения, Phillips, форма Е 6,3.

Материал: Высококачественная хромованадиевая сталь, полная закалка.

Геометрия: Зпатентованная зона кручения для защиты от преждевременного повреждения битов при нагрузке.

Покрытие: Твердометаллическое покрытие, чрезвычайно износостойкое.

Привод: DIN 3126 ISO 1173 Форма Е 6,3.

Применение: Для безопасной работы без усталости в промышленных сферах с высокими требованиями и с чувствительными поверхностями.

Особенности: Коррозионностойкое никелевое покрытие в сочетании с частицами карбида вольфрама. Чрезвычайно износостойкий наконечник DuraBit с твердометаллическим покрытием вцепляется в головку винта и гарантирует значительное увеличение срока службы по сравнению с битом, покрытым алмазом.

Огромное уменьшение усилий против выхода из зацепления предотвращает выскакивания бита из винта.

№ заказа	⊕	↔	▬
23388	PH1	50	5
23390	PH2	50	5
23392	PH3	50	5



7011 DR DuraBit с зоной кручения, Phillips, форма С 6,3.

№ заказа	⊕	↔	▬
23114	PH1	25	10
23116	PH2	25	10
23118	PH3	25	10



7042 DR DuraBit с зоной кручения, Pozidriv, форма Е 6,3.

Материал: Высококачественная хромованадиевая сталь, полная закалка.

Геометрия: Зпатентованная зона кручения для защиты от преждевременного повреждения битов при нагрузке.

Покрытие: Твердометаллическое покрытие, чрезвычайно износостойкое.

Привод: DIN 3126 ISO 1173 Форма Е 6,3.

Применение: Для безопасной работы без усталости в промышленных сферах с высокими требованиями и с чувствительными поверхностями.

Особенности: Коррозионностойкое никелевое покрытие в сочетании с частицами карбида вольфрама. Чрезвычайно износостойкий наконечник DuraBit с твердометаллическим покрытием вцепляется в головку винта и гарантирует значительное увеличение срока службы по сравнению с битом, покрытым алмазом.

Огромное уменьшение усилий против выхода из зацепления предотвращает выскакивания бита из винта.

№ заказа	⊕	↔	▬
23394	PZ1	50	5
23396	PZ2	50	5
23398	PZ3	50	5



7012 DR DuraBit с зоной кручения, Pozidriv, форма С 6,3.

№ заказа	⊕	↔	▬
23120	PZ1	25	10
23122	PZ2	25	10
23124	PZ3	25	10



7015 DR DuraBit с зоной кручения, TORX®, форма С 6,3.

№ заказа	⊗	↔	▬
23133	T10	25	10
23135	T15	25	10
23137	T20	25	10
23139	T25	25	10
23141	T30	25	10
23143	T40	25	10

Бит Wiha Diamant Torsion.

Экономит силу, время и деньги.



Тысячи мельчайших зернышек алмаза и сапфира прочно вцепляются в винт.

Биты Diamant Torsion дополняют ассортимент высококачественных специальных битов марки Wiha. Прежде всего, в случае резьбовых соединений, выполняемых винтовертом, увеличение срока службы приводит к значительному сокращению расходов.

Новые биты Wiha Diamant Torsion отличаются характерным черным наконечником на серебряном фоне самого бита и подкупают своим превосходным расположением в головке винта.



Бит Wiha Diamant Torsion зарабатывает баллы в двух направлениях: он уменьшает усилие надавливания и повышает срок службы.

Зона кручения не допускает образования пиков крутящего момента.



Бит Wiha Diamant Torsion.

- Уменьшение:
 - прикладываемого усилия надавливания
 - износа битов и головок винтов
 - времени закручивания и, тем самым, затрат
 - выскакивание из головки винта
- Особенно длительный срок службы благодаря оправдавшей себя торсионной форме
- Никелевое покрытие всего бита для увеличения коррозионной стойкости

Форма С 6,3 - шестигранник 1/4".



7010 D Бит Diamant Torsion, шлиц, форма С 6,3.

Материал: Высококачественная хромованадиевая сталь, полная закалка.
 Геометия: Зона кручения для защиты от преждевременного повреждения битов при нагрузке.
 Покрытие: Чрезвычайно износостойкое и долговечное алмазно-сапфировое покрытие.
 Привод: DIN 3126 ISO 1173 Форма С 6,3.
 Применение: Для работы без усталости; идеальный бит для частого свинчивания.
 Особенности: Коррозионностойкое покрытие.
 Зернышки алмаза и сапфира обеспечивают отличную передачу крутящего момента и надежное удержание в винте.

№ заказа	⌀	↔	⊖	↔
21272	4,5	25	0,6	10
21216	5,5	25	0,8	10
21220	6,5	25	1,2	10

Форма С 6,3 и Е 6,3 - шестигранник 1/4".



7015 D Бит Diamant Torsion, TORX®, форма С 6,3.

Материал: Высококачественная хромованадиевая сталь, полная закалка.
 Геометия: Зона кручения для защиты от преждевременного повреждения битов при нагрузке.
 Покрытие: Чрезвычайно износостойкое и долговечное алмазно-сапфировое покрытие.
 Привод: DIN 3126 ISO 1173 Форма С 6,3.
 Применение: Для работы без усталости; идеальный бит для частого свинчивания.
 Особенности: Коррозионностойкое покрытие.
 Зернышки алмаза и сапфира обеспечивают отличную передачу крутящего момента и надежное удержание в винте.

№ заказа	⊕	↔	↔
21204	T10	25	10
21206	T15	25	10
21208	T20	25	10
21210	T25	25	10
21212	T30	25	10
21214	T40	25	10



7011 D Бит Diamant Torsion, Phillips, форма С 6,3.

Материал: Высококачественная хромованадиевая сталь, полная закалка.
 Геометия: Запатентованная зона кручения для защиты от преждевременного повреждения битов при нагрузке.
 Покрытие: Чрезвычайно износостойкое и долговечное алмазно-сапфировое покрытие.
 Привод: DIN 3126 ISO 1173 Форма С 6,3.
 Применение: Для работы без усталости; идеальный бит для частого свинчивания.
 Особенности: Коррозионностойкое покрытие.
 Зернышки алмаза и сапфира обеспечивают отличную передачу крутящего момента и надежное удержание в винте.

№ заказа	⊕	↔	↔
21193	PH1	25	10
21194	PH2	25	10
21196	PH3	25	10



7041 D Бит Diamant Torsion, Phillips, форма Е 6,3.

Материал: Высококачественная хромованадиевая сталь, полная закалка.
 Геометия: Запатентованная зона кручения для защиты от преждевременного повреждения битов при нагрузке.
 Покрытие: Чрезвычайно износостойкое и долговечное алмазно-сапфировое покрытие.
 Привод: DIN 3126 ISO 1173 Форма Е 6,3.
 Применение: Для работы без усталости; идеальный бит для частого свинчивания.
 Особенности: Коррозионностойкое покрытие.
 Зернышки алмаза и сапфира обеспечивают отличную передачу крутящего момента и надежное удержание в винте.

№ заказа	⊕	↔	↔
23376	PH1	50	5
23378	PH2	50	5
23380	PH3	50	5



7012 D Бит Diamant Torsion, Pozidriv, форма С 6,3.

Материал: Высококачественная хромованадиевая сталь, полная закалка.
 Геометия: Запатентованная зона кручения для защиты от преждевременного повреждения битов при нагрузке.
 Покрытие: Чрезвычайно износостойкое и долговечное алмазно-сапфировое покрытие.
 Привод: DIN 3126 ISO 1173 Форма С 6,3.
 Применение: Для работы без усталости; идеальный бит для частого свинчивания.
 Особенности: Коррозионностойкое покрытие.
 Зернышки алмаза и сапфира обеспечивают отличную передачу крутящего момента и надежное удержание в винте.

№ заказа	⊕	↔	↔
21198	PZ1	25	10
21200	PZ2	25	10
21202	PZ3	25	10



7042 D Бит Diamant Torsion, Pozidriv, форма Е 6,3.

Материал: Высококачественная хромованадиевая сталь, полная закалка.
 Геометия: Запатентованная зона кручения для защиты от преждевременного повреждения битов при нагрузке.
 Покрытие: Чрезвычайно износостойкое и долговечное алмазно-сапфировое покрытие.
 Привод: DIN 3126 ISO 1173 Форма Е 6,3.
 Применение: Для работы без усталости; идеальный бит для частого свинчивания.
 Особенности: Коррозионностойкое покрытие.
 Зернышки алмаза и сапфира обеспечивают отличную передачу крутящего момента и надежное удержание в винте.

№ заказа	⊕	↔	↔
23382	PZ1	50	5
23384	PZ2	50	5
23386	PZ3	50	5

Бит Wiha Torsion.

Запатентованная зона кручения для повышения срока службы.

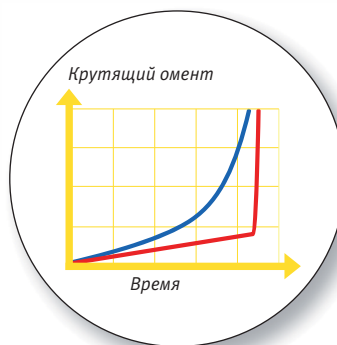

Красная характеристика показывает скачкообразное увеличение крутящего момента при твердом закручивании, например, в металл.

Синяя характеристика показывает равномерное увеличение крутящего момента при мягком закручивании, например, в дерево.



Бит Wiha Torsion.

Основная причина быстрой изнашиваемости в случае мягкого закручивания, например, при работе с деревом, это износ кромок профиля, т.к. бит прокручивается. Здесь нужен твердый бит: Wiha HOT.

При твердом закручивании, например, врезании в металл, основной причиной изнашиваемости является то, что биты обламываются в процессе работы. Это происходит при возникновении пиков крутящего момента в конечной фазе закручивания. Здесь поможет специальный вязкотвердый бит: Wiha ZOT.

Специальный ассортимент битов Wiha Torsion с запатентованной зоной кручения предлагает оптимальный выбор насадок как для мягких, так и для твердых случаев закручивания.

Биты Wiha ZOT Torsion

- Вязкотвердое качество Torsion. Особенно подходит для твердых случаев закручивания
- Идеально подходит для закручивания в металл и твердые материалы
- Эластичная зона кручения снижает большие пики крутящего момента в конечной фазе закручивания (красная характеристика)
- Очень высокая износостойкость за счет специальной термической обработки
- Твердость 61-2 HRC
- Для мастеров и промышленности

Биты Wiha HOT Torsion

- Сверхтвердое качество Torsion. Особенно подходит для мягких случаев закручивания
- Идеально подходит для закручивания в древесину и мягкие материалы
- Средние требования относительно эластичности используются для того, чтобы еще больше оптимизировать эти биты в плане производительности и износостойкости (синяя характеристика)
- Твердость 63-2 HRC
- Для мастеров и промышленности

Биты Wiha TiN Torsion

- Вязкотвердое качество Torsion с очень твердым покрытием из нитрида титана (TiN)
- Оптимальная износостойкости за счет очень твердого покрытия из TiN
- Первокласный бит, объединяющий в себе преимущества битов Wiha HOT и ZOT
- Для мастеров и промышленности, специально при серийном закручивании

Форма С 6,3 - шестигранник 1/4".



7010 TiN Бит TiN Torsion, шлиц, форма С 6,3.

Материал: Высококачественная хромованадиевая сталь, полная закалка.
 Геометрия: Зона кручения для защиты от преждевременного повреждения битов при нагрузке.
 Покрытие: Покрытие из нитрида титана продлевает срок службы.
 Привод: DIN 3126 ISO 1173 Форма С 6,3.
 Применение: Особенно подходит для частого закручивания.

№ заказа	⌀	↔	⊖	↔
04743	4,5	25	0,6	10
04744	5,5	25	0,8	10
04745	6,5	25	1,2	10
04746	8,0	25	1,2	10



7011 TiN Бит TiN Torsion, Phillips, форма С 6,3.

Материал: Запатентованная зона кручения для защиты от преждевременного повреждения битов при нагрузке.
 Покрытие: DIN 3126 ISO 1173 Форма С 6,3.

№ заказа	⊕	↔	↔
04654	PH1	25	10
04655	PH2	25	10
04656	PH3	25	10



7012 TiN Бит TiN Torsion, Pozidriv, форма С 6,3.

Материал: Запатентованная зона кручения для защиты от преждевременного повреждения битов при нагрузке.
 Покрытие: DIN 3126 ISO 1173 Форма С 6,3.

№ заказа	⊕	↔	↔
04657	PZ1	25	10
04658	PZ2	25	10
04659	PZ3	25	10



7015 TiN Бит TiN Torsion, TORX®, форма С 6,3.

Материал: Зона кручения для защиты от преждевременного повреждения битов при нагрузке.
 Покрытие: DIN 3126 ISO 1173 Форма С 6,3.

№ заказа	⊗	↔	↔
20964	T6	25	10
20966	T7	25	10
20968	T8	25	10
20970	T9	25	10
20972	T10	25	10
20974	T15	25	10
20976	T20	25	10
20978	T25	25	10
20980	T27	25	10
20982	T30	25	10
20984	T40	25	10

Форма Е 6,3 - шестигранник 1/4".

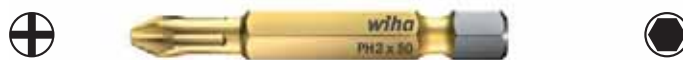

7041 TiN Бит TiN Torsion, Phillips, форма Е 6,3.

Материал: Высококачественная хромованадиевая сталь, полная закалка.
 Геометрия: Запатентованная зона кручения для защиты от преждевременного повреждения битов при нагрузке.
 Покрытие: Покрытие из нитрида титана продлевает срок службы.
 Привод: DIN 3126 ISO 1173 Форма Е 6,3.
 Применение: Особенно подходит для частого закручивания.

№ заказа	⊕	↔	↔
04861	PH1	50	5
04862	PH2	50	5
04863	PH3	50	5



7042 TiN Бит TiN Torsion, Pozidriv, форма Е 6,3.

Материал: Высококачественная хромованадиевая сталь, полная закалка.
 Геометрия: Запатентованная зона кручения для защиты от преждевременного повреждения битов при нагрузке.
 Покрытие: Покрытие из нитрида титана продлевает срок службы.
 Привод: DIN 3126 ISO 1173 Форма Е 6,3.
 Применение: Особенно подходит для частого закручивания.

№ заказа	⊕	↔	↔
04864	PZ1	50	5
04865	PZ2	50	5
04866	PZ3	50	5

Бит Wiha Torsion.

Запатентованная зона кручения для повышения срока службы.

Форма С 6,3 - шестигранник 1/4".



7010 HOT Бит HOT Torsion, шлиц, форма С 6,3.

Материал: Высококачественная хромованадиевая сталь, полная закалка, сверхтвердая.
 Геометрия: Зона кручения для защиты от преждевременного повреждения битов при нагрузке.
 Привод: DIN 3126 ISO 1173 Форма С 6,3.
 Применение: Особенно подходит для закручивания в древесину и твердые материалы.

№ заказа	⌀	↔	⊖	🔧
05295	5,5	25	0,8	10
05296	6,5	25	1,2	10



7011 HOT Бит HOT Torsion, Phillips, форма С 6,3.

Материал: Высококачественная хромованадиевая сталь, полная закалка, сверхтвердая.
 Геометрия: Запатентованная зона кручения для защиты от преждевременного повреждения битов при нагрузке.
 Привод: DIN 3126 ISO 1173 Форма С 6,3.

№ заказа	⊕	↔	🔧
04486	PH1	25	10
04485	PH2	25	10
04484	PH3	25	10



7012 HOT Бит HOT Torsion, Pozidriv, форма С 6,3.

Материал: Высококачественная хромованадиевая сталь, полная закалка, сверхтвердая.
 Геометрия: Запатентованная зона кручения для защиты от преждевременного повреждения битов при нагрузке.
 Привод: DIN 3126 ISO 1173 Форма С 6,3.

№ заказа	⊕	↔	🔧
04483	PZ1	25	10
04482	PZ2	25	10
04481	PZ3	25	10



7015 HOT Бит HOT Torsion, TORX®, форма С 6,3.

Материал: Высококачественная хромованадиевая сталь, полная закалка, сверхтвердая.
 Геометрия: Зона кручения для защиты от преждевременного повреждения битов при нагрузке.
 Привод: DIN 3126 ISO 1173 Форма С 6,3.

№ заказа	⊗	↔	🔧
31815	T10	25	10
31816	T15	25	10
31817	T20	25	10
31818	T25	25	10
31819	T30	25	10
31820	T40	25	10

Форма Е 6,3 - шестигранник 1/4".



7041 HOT Бит HOT Torsion, Phillips, форма Е 6,3.

Материал: Высококачественная хромованадиевая сталь, полная закалка, сверхтвердая.
 Геометрия: Запатентованная зона кручения для защиты от преждевременного повреждения битов при нагрузке.
 Привод: DIN 3126 ISO 1173 Форма Е 6,3.
 Применение: Особенно подходит для закручивания в древесину и твердые материалы.

№ заказа	⊕	↔	🔧
04544	PH1	50	5
04543	PH2	50	5
04542	PH3	50	5



7042 HOT Бит HOT Torsion, Pozidriv, форма Е 6,3.

Материал: Высококачественная хромованадиевая сталь, полная закалка, сверхтвердая.
 Геометрия: Запатентованная зона кручения для защиты от преждевременного повреждения битов при нагрузке.
 Привод: DIN 3126 ISO 1173 Форма Е 6,3.
 Применение: Особенно подходит для закручивания в древесину и твердые материалы.

№ заказа	⊕	↔	🔧
04550	PZ1	50	5
04549	PZ2	50	5
04548	PZ3	50	5



7045 HOT Бит HOT Torsion, TORX®, форма Е 6,3.

Материал: Высококачественная хромованадиевая сталь, полная закалка, сверхтвердая.
 Геометрия: Зона кручения для защиты от преждевременного повреждения битов при нагрузке.
 Привод: DIN 3126 ISO 1173 Форма Е 6,3.
 Применение: Особенно подходит для закручивания в древесину и твердые материалы.

№ заказа	⊗	↔	🔧
33666	T10	50	5
33667	T15	50	5
33668	T20	50	5
33669	T25	50	5
33670	T30	50	5
33671	T40	50	5

Бит Wiha Torsion.

Запатентованная зона кручения для повышения срока службы.

Форма С 6,3 - шестигранник 1/4".



7010 ZOT Бит ZOT Torsion, шлиц, форма С 6,3.

Материал: Высококачественная хромованадиевая сталь, полная закалка, вязкотвердая.
Геометрия: Зона кручения для защиты от преждевременного повреждения битов при нагрузке.
Привод: DIN 3126 ISO 1173 Форма С 6,3.
Применение: Особенно подходит для закручивания в металл и твердые материалы.

№ заказа	⌀	↔	⊖	▬
05288	4,5	25	0,6	10
05289	5,5	25	0,8	10
05290	5,5	25	1,0	10
05292	6,5	25	1,2	10
05293	8,0	25	1,2	10



7011 ZOT Бит ZOT Torsion, Phillips, форма С 6,3.

Материал: Высококачественная хромованадиевая сталь, полная закалка, вязкотвердая.
Геометрия: Запатентованная зона кручения для защиты от преждевременного повреждения битов при нагрузке.

№ заказа	⊕	↔	▬
05299	PH1	25	10
05076	PH2	25	10
05077	PH3	25	10



7011 ZOT L Бит ZOT Torsion, Phillips, форма С 6,3.

Материал: Высококачественная хромованадиевая сталь, полная закалка, вязкотвердая.
Геометрия: Запатентованная зона кручения для защиты от преждевременного повреждения битов при нагрузке.

№ заказа	⊕	↔	▬
04699	PH1	50	10
04697	PH2	50	10
04695	PH3	50	10



7011 ACR Бит ACR® Torsion, Phillips, форма С 6,3.

Материал: Высококачественная хромованадиевая сталь, полная закалка, вязкотвердая.
Привод: DIN 3126 ISO 1173 Форма С 6,3.
Особенности: Ребра для предотвращения выхода из зацепления обеспечивают удержание в винте и хорошую передачу усилия.

№ заказа	⊕	↔	▬
04919	PH1	25	10
04920	PH2	25	10
04921	PH3	25	10

Форма С 6,3 - шестигранник 1/4".



7012 ZOT Бит ZOT Torsion, Pozidriv, форма С 6,3.

Материал: Запатентованная зона кручения для защиты от преждевременного повреждения битов при нагрузке.

№ заказа	⊕	↔	▬
05074	PZ1	25	10
05075	PZ2	25	10
05069	PZ3	25	10



7012 ZOT L Бит ZOT Torsion, Pozidriv, форма С 6,3.

Материал: Запатентованная зона кручения для защиты от преждевременного повреждения битов при нагрузке.

№ заказа	⊕	↔	▬
04693	PZ1	50	10
04691	PZ2	50	10
04689	PZ3	50	10



7012 ACR Бит ACR® Torsion, Pozidriv, форма С 6,3.

Материал: Высококачественная хромованадиевая сталь, полная закалка, вязкотвердая.
Привод: Ребра для предотвращения выхода из зацепления обеспечивают удержание в винте и хорошую передачу усилия.

№ заказа	⊕	↔	▬
04922	PZ1	25	10
04923	PZ2	25	10
04924	PZ3	25	10



7015 ZOT Бит ZOT Torsion, TORX®, форма С 6,3.

Материал: Высококачественная хромованадиевая сталь, полная закалка, вязкотвердая.
Геометрия: Зона кручения для защиты от преждевременного повреждения битов при нагрузке.

№ заказа	⊗	↔	▬
20940	T6	25	10
20942	T7	25	10
20945	T8	25	10
20946	T9	25	10
20948	T10	25	10
20950	T15	25	10
20952	T20	25	10
20954	T25	25	10
20956	T27	25	10
20958	T30	25	10
20960	T40	25	10

Бит Wiha Torsion.

Запатентованная зона кручения для повышения срока службы.

Форма С 6,3 и Е 6,3 - шестигранник 1/4".



7019 ZOT TW Бит ZOT Torsion, Tri-Wing®, форма С 6,3.

Материал: Высококачественная хромованадиевая сталь, полная закалка, вязкотвердая.

Геометрия: Зона кручения для защиты от преждевременного повреждения битов при нагрузке.

Привод: DIN 3126 ISO 1173 Форма С 6,3.

Применение: Для стопорных винтов Tri-Wing®.

№ заказа	⊕	↔	▬
22603	0	25	10
22604	1	25	10
22605	2	25	10
22606	3	25	10
22607	4	25	10
22608	5	25	10



7019 ZOT TS Бит ZOT Torsion, Torq-Set®, форма С 6,3.

Материал: Высококачественная хромованадиевая сталь, полная закалка, вязкотвердая.

Геометрия: Зона кручения для защиты от преждевременного повреждения битов при нагрузке.

Привод: DIN 3126 ISO 1173 Форма С 6,3.

Применение: Для стопорных винтов Torq-Set®.

№ заказа	⊕	↔	▬
27030	0	25	10
27028	1	25	10
26249	2	25	10
26045	3	25	10
22591	4	25	10
22592	5	25	10
22593	6	25	10
22594	8	25	10
22595	10	25	10
25572	1/4	32	10



7041 ZOT Бит ZOT Torsion, Phillips, форма Е 6,3.

Материал: Высококачественная хромованадиевая сталь, полная закалка, вязкотвердая.

Геометрия: Запатентованная зона кручения для защиты от преждевременного повреждения битов при нагрузке.

Привод: DIN 3126 ISO 1173 Форма Е 6,3.

Применение: Особенно подходит для закручивания в металл и твердые материалы.

№ заказа	⊕	↔	▬
04541	PH1	50	5
04540	PH2	50	5
04539	PH3	50	5

Форма Е 6,3 - шестигранник 1/4".



7042 ZOT Бит ZOT Torsion, Pozidriv, форма Е 6,3.

Материал: Высококачественная хромованадиевая сталь, полная закалка, вязкотвердая.

Геометрия: Запатентованная зона кручения для защиты от преждевременного повреждения битов при нагрузке.

Привод: DIN 3126 ISO 1173 Форма Е 6,3.

Применение: Особенно подходит для закручивания в металл и твердые материалы.

№ заказа	⊕	↔	▬
04547	PZ1	50	5
04546	PZ2	50	5
04545	PZ3	50	5



7049 ZOT TW Бит ZOT Torsion, Tri-Wing®, форма Е 6,3.

Материал: Высококачественная хромованадиевая сталь, полная закалка, вязкотвердая.

Геометрия: Зона кручения для защиты от преждевременного повреждения битов при нагрузке.

Привод: DIN 3126 ISO 1173 Форма Е 6,3.

Применение: Для стопорных винтов Tri-Wing®.

Особенности: Биты 90 мм с длинной обточенной зоной кручения.

№ заказа	⊕	↔	▬
22609	3	50	5
33695	3	90	5
22610	4	50	5
33696	4	90	5
22611	5	50	5
33697	5	90	5
22612	6	50	5
33698	6	90	5



7049 ZOT TS Бит ZOT Torsion, Torq-Set®, форма Е 6,3.

Материал: Высококачественная хромованадиевая сталь, полная закалка, вязкотвердая.

Геометрия: Зона кручения для защиты от преждевременного повреждения битов при нагрузке.

Привод: DIN 3126 ISO 1173 Форма Е 6,3.

Применение: Для стопорных винтов Torq-Set®.

Особенности: Биты 90 мм с длинной обточенной зоной кручения.

№ заказа	⊕	↔	▬
22596	4	50	5
33699	4	90	5
22597	5	50	5
33700	5	90	5
22598	6	50	5
33701	6	90	5
22599	8	50	5
33702	8	90	5
22600	10	50	5

Бит Wiha Inkra.

Специалист для любого угла.



Нововведения для шурупов.

Для сухих работ компания Wiha разработала революционную концепцию - бит Inkra.

Неизбежная на практике установка бита под углом известна всем. Как раз в этом случае бит Inkra показывает то, на что он способен: Благодаря своей специально разработанной форме глубина погружения бита в головку винта остается почти постоянной даже при положении под углом.

Получаемые при этом преимущества - оптимальная передача крутящего момента и уменьшенная сила выброса.

Мастера ценят этот бит, так как работать с ним легче, чем с битом Standard.

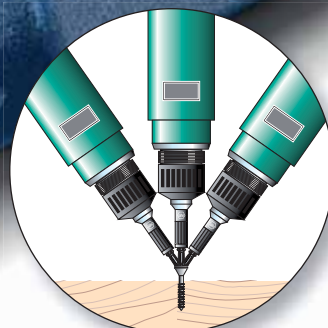

Даже в положении под углом благодаря намного меньшим усилиям надавливания обеспечивается значительно более легкая работа.

Уменьшаются прокручивание и износ наконечника бита и головки винта.



Бит Wiha Inkra.

- Даже при наклонном положении электроинструмента или отвертки почти постоянная глубина вхождения в головку винта
- Уменьшаются прокручивание и износ наконечника бита и головки винта
- Особенно длительный срок службы
- Идеальный бит для столяров, плотников и отделочников

Форма С 6,3 - шестигранник 1/4".



7011 Inkra Бит Inkra, Phillips, форма С 6,3.

Материал: Высококачественная хромованадиевая сталь, полная закалка.

Привод: DIN 3126 ISO 1173 Форма С 6,3.

Применение: Идеальный бит для всех труднодоступных мест, особенно подходит для шурупов.

Особенности: Коррозионностойкое покрытие. Возможно закручивание под небольшим углом.

№ заказа	⊕	↔	▬
21228	PH1	25	10
20834	PH2	25	10
21229	PH3	25	10

Форма Е 6,3 - шестигранник 1/4".



7041 Inkra Бит Inkra, Phillips, форма Е 6,3.

Материал: Высококачественная хромованадиевая сталь, полная закалка.

Привод: DIN 3126 ISO 1173 Форма Е 6,3.

Применение: Идеальный бит для всех труднодоступных мест, особенно подходит для шурупов.

Особенности: Коррозионностойкое покрытие. Возможно закручивание под небольшим углом.

№ заказа	⊕	↔	▬
32499	PH1	50	5
32500	PH2	50	5
32501	PH3	50	5



7012 Inkra Бит Inkra, Pozidriv, форма С 6,3.

№ заказа	⊕	↔	▬
21231	PZ1	25	10
08461	PZ2	25	10
21233	PZ3	25	10

7042 Inkra Бит Inkra, Pozidriv, форма Е 6,3.

№ заказа	⊕	↔	▬
32502	PZ1	50	5
32503	PZ2	50	5
32504	PZ3	50	5

Бит Wiha Standard.

Полная программа с убедительным качеством.



Биты Wiha Standard убеждают своим высоким качеством и большим выбором как по ассортименту, так и по областям применения.

Изготовление и закалка битов осуществляются с микропроцессорным управлением. Таким образом, компания Wiha гарантирует неизменно высокое качество продукции.



Благодаря высококачественному исходному материалу создаются крутящие моменты, намного превышающие требования норм DIN:

- DIN 5261 для битов PH/PZ
- DIN 5263 для шлицевых битов
- норма Satsag для битов TORX® и TORX PLUS®

Это означает увеличение срока службы при высоких крутящих моментах и, тем самым, идеальные предпосылки для стандартных работ.

Биты Wiha Standard – идеальные универсалы с высокими требованиями к качеству и производительности.



Бит Wiha Standard.

- Прочные и мощные биты-универсалы для домашних, ремесленных или промышленных нужд
- Подходит для всех случаев закручивания. Благодаря удачным параметрам твердости 59 - 61 HRC хорошо используется для закручивания как вручную, так и с помощью электроинструмента
- Хорошая износостойкость и, тем самым, высокий срок службы
- Оптимальное размещение в нормированных по DIN винтах, обеспечивающее низкий износ и оптимальную передачу крутящего момента
- Изготовление с учетом промышленных критериев качества в соответствии с действующими нормами ISO с обеспечением постоянного высокого качества продукции

Форма С 6,3 - шестигранник 1/4".



7010 Z Бит Standard, шлиц, форма С 6,3.

Материал: Высококачественная хромованадиевая сталь, полная закалка.

Привод: DIN 3126 ISO 1173 Форма С 6,3.

Применение: Для различных резьбовых соединений в мастерской и на предприятии.

№ заказа	⌀	↔	⊖	↔
01623	4,5	25	0,6	10
01624	5,5	25	0,8	10
01626	6,5	25	1,2	10
01627	8,0	25	1,6	10

Форма С 6,3 - шестигранник 1/4".



7011 Z Бит Standard, Phillips, форма С 6,3.

Материал: Высококачественная хромованадиевая сталь, полная закалка.

Привод: DIN 3126 ISO 1173 Форма С 6,3.

Применение: Для различных резьбовых соединений в мастерской и на предприятии.

№ заказа	⊕	↔	↔
05298	PH0	25	10
01657	PH1	25	10
01658	PH2	25	10
01659	PH3	25	10
01649	PH4	32	10



7010 ZL Бит Standard, шлиц, форма С 6,3.

Материал: Высококачественная хромованадиевая сталь, полная закалка.

Привод: DIN 3126 ISO 1173 Форма С 6,3.

Применение: Для различных резьбовых соединений в мастерской и на предприятии.

№ заказа	⌀	↔	⊖	↔
01604	3,0	39	0,5	10
01607	3,5	39	0,6	10
01606	4,0	39	0,5	10
01610	4,0	39	0,8	10
01609	4,5	39	0,6	10
01612	5,5	39	0,8	10
01613	5,5	39	1,0	10
01617	6,5	39	1,2	10
01619	8,0	39	1,2	10
01621	8,0	39	1,6	10



НОВИНКА

7011 DWS Бит DryWall Stop, Phillips, Form С 6,3, в пластиковой коробке.

Материал: Высококачественная хромованадиевая сталь, полная закалка.

Привод: DIN 3126 ISO 1173 Форма С 6,3.

Применение: Идеальный бит для отделочников.

Особенности: Синее кольцо предотвращает слишком глубокое утапливание винта в гипсокартонные плиты.

№ заказа	⊕	↔	↔
20150	PH2	25	10



7012 Z Бит Standard, Pozidriv, форма С 6,3.

Материал: Высококачественная хромованадиевая сталь, полная закалка.

Привод: DIN 3126 ISO 1173 Форма С 6,3.

Применение: Для различных резьбовых соединений в мастерской и на предприятии.

№ заказа	⊕	↔	↔
05300	PZ0	25	10
01688	PZ1	25	10
01689	PZ2	25	10
01690	PZ3	25	10
01681	PZ4	32	10

Бит Wiha Standard.

Полная программа с убедительным качеством.

Форма С 6,3 - шестигранник 1/4".



7015 Z Бит Standard, TORX®, форма С 6,3.

Материал: Высококачественная хромованадиевая сталь, полная закалка.

Привод: DIN 3126 ISO 1173 Форма С 6,3.

Применение: Для различных резьбовых соединений в мастерской и на предприятии.

№ заказа	⊕	↔	▬
26250	T3	25	10
25097	T4	25	10
01711	T5	25	10
01712	T6	25	10
01713	T7	25	10
01714	T8	25	10
01715	T9	25	10
01716	T10	25	10
01717	T15	25	10
01718	T20	25	10
01719	T25	25	10
01720	T27	25	10
01721	T30	25	10
01722	T40	25	10
01723	T45	35	10
01724	T50	35	10

Форма С 6,3 - шестигранник 1/4".



7016 Z Бит Standard, TORX PLUS®, форма С 6,3.

Материал: Высококачественная хромованадиевая сталь, полная закалка.

Привод: DIN 3126 ISO 1173 Форма С 6,3.

Применение: Для различных резьбовых соединений в мастерской и на предприятии.

Особенности: Усиленное поперечное сечение профиля передает по сравнению с профилем TORX® повышенный на 25% крутящий момент.

№ заказа	⊕	↔	▬
25994	3IP	25	10
25996	4IP	25	10
25998	5IP	25	10
23173	6IP	25	10
23175	7IP	25	10
23177	8IP	25	10
23179	9IP	25	10
23181	10IP	25	10
23183	15IP	25	10
23185	20IP	25	10
23187	25IP	25	10
23189	27IP	25	10
23191	30IP	25	10
23193	40IP	25	10



7015K Z Бит Standard, TORX® конический, форма С 6,3.

Материал: Конический профиль.

№ заказа	⊕	↔	▬
04925	T10	25	10
04926	T15	25	10
04927	T20	25	10
04928	T25	25	10
04929	T27	25	10
04930	T30	25	10
04931	T40	25	10



7016 Z IPR Бит Standard, TORX PLUS® Security, форма С 6,3.

Материал: Высококачественная хромованадиевая сталь, полная закалка.

Привод: DIN 3126 ISO 1173 Форма С 6,3.

Применение: Для различных резьбовых соединений в мастерской и на предприятии.

Внимание: Стопорный профиль – Продажа только авторизованным клиентам. Должно иметься письменное разрешение.

№ заказа	⊕	↔	▬
27530	8IPR	25	10
26346	10IPR	25	10
26347	15IPR	25	10
26348	20IPR	25	10
26349	25IPR	25	10
26350	30IPR	25	10
26351	40IPR	35	10



7015 Z TR Бит Standard, TORX® H, форма С 6,3.

Материал: Отверстие в наконечнике бита для стопорных винтов TORX® Tamper Resistant.

№ заказа	⊕	↔	▬
03115	T7H	25	10
03117	T8H	25	10
01726	T9H	25	10
01727	T10H	25	10
01728	T15H	25	10
01729	T20H	25	10
01730	T25H	25	10
01731	T27H	25	10
01732	T30H	25	10
01733	T40H	25	10

Форма С 6,3 - шестигранник 1/4".



7013 Z Бит Standard, шестигранник, форма С 6,3.

Материал: Высококачественная хромованадиевая сталь, полная закалка.

Привод: DIN 3126 ISO 1173 Форма С 6,3.

Применение: Для различных резьбовых соединений в мастерской и на предприятии.

№ заказа	●	↔	▬
04011	1,5	25	10
01703	2,0	25	10
01704	2,5	25	10
01705	3,0	25	10
01706	4,0	25	10
01707	5,0	25	10
01708	6,0	25	10
01709	8,0	25	10
01710	10,0	25	10



7013R Z Бит Standard, шестигранник, форма С 6,3.

Материал: Высококачественная хромованадиевая сталь, полная закалка.

Привод: DIN 3126 ISO 1173 Форма С 6,3.

Применение: Для различных резьбовых соединений в мастерской и на предприятии. Извлечение винтов из отверстий или их вставка в отверстия, специально для работы в труднодоступных местах.

Особенности: MagicRing из пружинной стали надежно удерживает все нормированные винты в любом положении.

№ заказа	●	↔	▬
22955	3,0	25	10
22956	4,0	25	10
22957	5,0	25	10
22958	6,0	25	10



7013 Z TR Бит Standard, шестигранник Tamper Resistant, форма С 6,3.

Материал: Высококачественная хромованадиевая сталь, полная закалка.

Привод: DIN 3126 ISO 1173 Форма С 6,3.

Применение: Для различных резьбовых соединений в мастерской и на предприятии.

Особенности: Отверстие в наконечнике бита для стопорных винтов с шестигранником Tamper Resistant.

№ заказа	●	↔	▬
25560	TR2,0	25	10
25561	TR2,5	25	10
25562	TR3,0	25	10
25563	TR4,0	25	10
25564	TR5,0	25	10
26309	TR6,0	25	10
20558	TR5/64	25	10
20556	TR3/32	25	10
20559	TR7/64	25	10
20555	TR1/8	25	10
20560	TR9/64	25	10
20557	TR5/32	25	10
30050	TR3/16	25	10

Форма С 6,3 - шестигранник 1/4".



7017 Z Бит Standard, шестигранник со сферической головкой, форма С 6,3.

Материал: Высококачественная хромованадиевая сталь, полная закалка.

Привод: DIN 3126 ISO 1173 Форма С 6,3.

Применение: Для различных резьбовых соединений в мастерской и на предприятии. Специально для труднодоступных винтов. Идеально для специалиста по окнам.

Особенности: Сферическая головка позволяет закручивать под углом до 25°.

№ заказа	●	↔	▬
01734	1,5	38	10
01735	2,0	38	10
01736	2,5	38	10
01737	3,0	38	10
01738	4,0	38	10
01739	5,0	38	10
01740	6,0	38	10



7017R Z Бит Standard, шестигранник со сферической головкой, форма С 6,3.

Материал: Высококачественная хромованадиевая сталь, полная закалка.

Привод: DIN 3126 ISO 1173 Форма С 6,3.

Применение: Для различных резьбовых соединений в мастерской и на предприятии. Извлечение винтов из отверстий или их вставка в отверстия, специально для работы в труднодоступных местах.

Особенности: MagicRing из пружинной стали надежно удерживает все нормированные винты в любом положении. Сферическая головка позволяет закручивать под углом до 25°.

№ заказа	●	↔	▬
22959	3,0	38	10
22960	4,0	38	10
22961	5,0	38	10
22962	6,0	38	10

Wiha Info



Штифтовые ключи Wiha с Magic-Ring

удерживают винты с внутренним шестигранником в любом положении благодаря высокопрочному кольцу из пружинной стали.

Бит Wiha Standard.

Полная программа с убедительным качеством.

Форма С 6,3 - шестигранник 1/4".



7018 Z Бит Standard, Robertson, форма С 6,3.

Материал: Высококачественная хромованадиевая сталь, полная закалка.

Привод: DIN 3126 ISO 1173 Форма С 6,3.

Применение: Для различных резьбовых соединений в мастерской и на предприятии.

Особенности: Конус на конце облегчает вставку в винт.

№ заказа		2,3	25	5
06634	Robertson 1	2,3	25	5
06635	Robertson 2	2,8	25	5
06636	Robertson 3	3,3	25	5

Форма С 6,3 - шестигранник 1/4".



7019 Z SP Бит Standard, Spanner, форма С 6,3.

Материал: Высококачественная хромованадиевая сталь, полная закалка.

Привод: DIN 3126 ISO 1173 Форма С 6,3.

Применение: Для стопорных винтов - Snake Eye.

№ заказа	4	25	10
27064	4	25	10
27065	6	25	10
27066	8	25	10
27067	10	25	10



7019 Z XZN Бит Standard, многогранник, форма С 6,3.

Материал: Высококачественная хромованадиевая сталь, полная закалка.

Привод: DIN 3126 ISO 1173 Форма С 6,3.

Применение: Для ремонта автомобилей.

№ заказа	M3	25	10
26352	M3	25	10
26353	M4	25	10
26354	M5	25	10
26355	M6	25	10
26356	M8	35	10



7019 Z SIT Бит Standard, SIT, форма С 6,3.

Материал: Высококачественная хромованадиевая сталь, полная закалка.

Привод: DIN 3126 ISO 1173 Форма С 6,3.

Применение: Для винтов ASSY® и Pias.

Особенности: С цветовой кодировкой.

№ заказа	SIT 10	25	10
27256	SIT 10	25	10
27257	SIT 20	25	10
27258	SIT 25	25	10
27259	SIT 30	25	10
27260	SIT 40	25	10

Wiha Info



Цветовая кодировка битов SIT:

	SIT 10	ярко-розовый
	SIT 20	оранжевый
	SIT 25	зеленый
	SIT 30	желтый
	SIT 40	розовый

Бит Wiha из высококачественной стали.

Точные, мощные и долговечные.

Форма С 6,3 - шестигранник 1/4".



7010ST Бит из высококачественной стали, шлиц, форма С 6,3.

Материал: Высококачественная нержавеющая сталь, полная вакуумная закалка.

Привод: DIN 3126 ISO 1173 Форма С 6,3.

Применение: Идеально подходит для закручивания винтов из высококачественной стали.

№ заказа	⌀	↔	⊖	▬
32645	4,5	25	0,6	10
32646	5,5	25	0,8	10
32647	6,5	25	1,2	10
32648	8,0	25	1,2	10

Форма С 6,3 - шестигранник 1/4".



7013ST Бит из высококачественной стали, шестигранник, форма С 6,3.

№ заказа	⌀	↔	▬
34005	1,5	25	10
34006	2,0	25	10
34007	2,5	25	10
34008	3,0	25	10
34009	4,0	25	10
34010	5,0	25	10
34011	6,0	25	10



7011ST Бит из высококачественной стали, Phillips, форма С 6,3.

№ заказа	⊕	↔	▬
32649	PH1	25	10
32650	PH2	25	10
32651	PH3	25	10

Форма Е 6,3 - шестигранник 1/4".



7041ST Бит из высококачественной стали, Phillips, форма Е 6,3.

Материал: Высококачественная нержавеющая сталь, полная вакуумная закалка.

Привод: DIN 3126 ISO 1173 Форма С 6,3.

Применение: Идеально подходит для закручивания винтов из высококачественной стали.

№ заказа	⊕	↔	▬
32662	PH1	50	5
32663	PH2	50	5
32664	PH3	50	5



7012ST Бит из высококачественной стали, Pozidriv, форма С 6,3.

№ заказа	⊕	↔	▬
32652	PZ1	25	10
32653	PZ2	25	10
32654	PZ3	25	10



7042ST Бит из высококачественной стали, Pozidriv, форма Е 6,3.

№ заказа	⊕	↔	▬
32665	PZ1	50	5
32666	PZ2	50	5
32667	PZ3	50	5



7015ST Бит из высококачественной стали, TORX®, форма С 6,3.

№ заказа	⊗	↔	▬
32655	T8	25	10
32656	T9	25	10
32657	T10	25	10
32658	T15	25	10
32659	T20	25	10
32660	T25	25	10
32661	T30	25	10
32690	T40	25	10



7045ST Бит из высококачественной стали, TORX®, форма Е 6,3.

№ заказа	⊗	↔	▬
32668	T15	50	5
32669	T20	50	5
32670	T25	50	5
32671	T30	50	5
32672	T40	50	5

Биты Wiha Professional.

Биты Wiha Professional - новый уровень по сравнению со Standard.



В случае битов Wiha Professional речь идет о высококачественных битах для профессиональных пользователей в промышленности и мастерской.

Полный ассортимент

Биты Wiha Professional отличаются чрезвычайно широким спектром ассортимента. На складе доступно более 200 вариантов профилей и длин. Разумеется, фирма Wiha является официальным лицензиатом всех распространенных профилей винтов.

Wiha - специалист по TORX®

Wiha, как производитель высококачественных изделий для профессионалов, предлагает полную программу продукции от традиционного TORX® во всех его проявлениях (классический, Wedge, Tamper Resistant) и широкой гаммы внутреннего TORX®, до новейшего стопорного профиля TORX PLUS®.

К этому добавляются специальные изделия фирмы Wiha со сферической головкой и единственным в своем роде углом отклонения, а также Magic-Spring, „магической“ пружины, которая удерживает винт.

Точное изготовление

Изготовление на крайне точных и обеспечивающих стабильность процесса автоматах ЧПУ позволяет выпуск мощных битов для винтовертов. Современная технология производства, наряду с совершенным прилеганием концевой части жала, обеспечивает также великолепные характеристики вращения и concentricity битов. Оценить это могут в первую очередь требовательные клиенты с автоматизированными процессами прикручивания, для которых крайне важен бесперебойный ход процесса.

Оптимальная термообработка

Биты Wiha Professional всегда подвергаются сквозной закалке. Термообработка осуществляется в закалочных установках с управляемой компьютером системой отслеживания параметров закалки (время, температура, газообразная среда). Это обеспечивает получение постоянного результата закалки. Биты Wiha Professional подвергаются функциональной окончательной обработке в ходе заключительного отпуска - второй, следующей за закалкой, которая придает биту особую характеристику. В зависимости от профиля и области применения, биты разделяют на сверхтвердые износостойкие, вязкотвердые и сверхвязкие.



Биты Wiha Professional.

- Мощные биты для профессиональных пользователей
- Адаптированная к профилю термическая обработка, для увеличения срока службы
- Оптимальная посадка в винтах благодаря изготовлению согласно DIN или по оригинальной спецификации именитых лицензиаров
- Наилучшие характеристики вращения для стабильных процессов закручивания

Форма Е 6,3 - шестигранник 1/4".



7040 Z Бит Professional, шлиц, форма Е 6,3.

Материал: Высококачественная хромованадиевая сталь, полная закалка.

Привод: DIN 3126 ISO 1173 Форма Е 6,3.

Применение: Для различных резьбовых соединений в мастерской и на предприятии.

№ заказа	⌀	↔	⊖	↔
33961	2,5	70	0,4	5
01790	3,0	50	0,5	5
33962	3,0	70	0,5	5
01792	3,5	50	0,6	5
33963	3,5	70	0,6	5
01791	4,0	50	0,5	5
01794	4,0	50	0,8	5
33964	4,0	70	0,8	5
01793	4,5	50	0,6	5
01795	5,5	50	0,8	5
01796	5,5	50	1,0	5
33965	5,5	70	1,0	5
01798	6,5	50	1,2	5
33966	6,5	70	1,2	5
01799	8,0	50	1,2	5
01800	8,0	50	1,6	5



7041 Z Бит Professional, Phillips, форма Е 6,3.

Материал: Высококачественная хромованадиевая сталь, полная закалка.

Привод: DIN 3126 ISO 1173 Форма Е 6,3.

Применение: Для различных резьбовых соединений в мастерской и на предприятии.

Особенности: Сверхдлинные биты длиной 50, 70, 90, 110, 127, 150 мм.

№ заказа	⊕	↔	↔
31960	PH00	50	5
31961	PH00	70	5
31962	PH00	90	5
32105	PH0	50	5
35456	PH0	70	5
35457	PH0	90	5
33703	PH1	50	5
01803	PH1	70	5
04126	PH1	90	5
23213	PH1	110	5
23219	PH1	127	5
22509	PH1	150	5
33704	PH2	50	5
01805	PH2	70	5
04009	PH2	90	5
05800	PH2	110	5
06888	PH2	127	5
22510	PH2	150	5
33705	PH3	50	5
04010	PH3	70	5
04127	PH3	90	5
23215	PH3	110	5
23217	PH3	127	5
22511	PH3	150	5

Форма Е 6,3 - шестигранник 1/4".



7049XH Бит Professional, Хено-шлиц/ Phillips, форма Е 6,3.

Для зажимных винтов "плюс" и "минус" (шлиц/Phillips).

Материал: Для винтов "плюс" и "минус" в системах распределительных шкафов, блоках предохранителей, клеммниках и реле.

№ заказа	⊕	↔	↔
32490	SL/PH1	50	5
32491	SL/PH1	70	5
32686	SL/PH1	90	5
32492	SL/PH2	50	5
32493	SL/PH2	70	5
32687	SL/PH2	90	5



7042 Z Бит Professional, Pozidriv, форма Е 6,3.

Материал: Сверхдлинные биты длиной 50, 70, 90, 110, 127, 150 мм.

№ заказа	⊕	↔	↔
31957	PZ0	50	5
31958	PZ0	70	5
31959	PZ0	90	5
33706	PZ1	50	5
01808	PZ1	70	5
01809	PZ1	90	5
23221	PZ1	110	5
23225	PZ1	127	5
23227	PZ1	150	5
33707	PZ2	50	5
01811	PZ2	70	5
01812	PZ2	90	5
05799	PZ2	110	5
06889	PZ2	127	5
23228	PZ2	150	5
33708	PZ3	50	5
04059	PZ3	70	5
04176	PZ3	90	5
23223	PZ3	110	5
23226	PZ3	127	5
22512	PZ3	150	5



7049XZ Бит Professional, Хено-шлиц/ Pozidriv, форма Е 6,3.

Для зажимных винтов "плюс" и "минус" (шлиц/Pozidriv).

Материал: Для винтов "плюс" и "минус" в системах распределительных шкафов, блоках предохранителей, клеммниках и реле.

№ заказа	⊕	↔	↔
32494	SL/PZ1	50	5
32495	SL/PZ1	70	5
32688	SL/PZ1	90	5
32496	SL/PZ2	50	5
32497	SL/PZ2	70	5
32689	SL/PZ2	90	5

Биты Wiha Professional.

Биты Wiha Professional - новый уровень по сравнению со Standard.

Форма Е 6,3 - шестигранник 1/4".



7045R Бит Standard, TORX® с MagicSpring, форма Е 6,3.

Материал: Высококачественная хромованадиевая сталь, полная закалка.
 Привод: DIN 3126 ISO 1173 Форма Е 6,3.
 Применение: Для различных резьбовых соединений в мастерской и на предприятии.
 Особенности: MagicSpring из высококачественной стали крепко удерживает винты TORX® в любом положении.
 Внимание: Запрещено надевать винт на вращающийся бит.

№ заказа	●	↔	▬
34452	T10	50	5
34453	T15	50	5
34454	T20	50	5
34455	T25	50	5
34456	T30	50	5
34457	T40	50	5



7046 Z Бит Professional, TORX PLUS®, форма Е 6,3.

Материал: Высококачественная хромованадиевая сталь, полная закалка.
 Привод: DIN 3126 ISO 1173 Форма Е 6,3.
 Применение: Для различных резьбовых соединений в мастерской и на предприятии.
 Особенности: Усиленное поперечное сечение профиля передает по сравнению с профилем TORX® повышенный на 25% крутящий момент.

№ заказа	●	↔	▬
39195	1IP	50	НОВИНКА 5
39196	2IP	50	НОВИНКА 5
32486	3IP	50	НОВИНКА 5
39197	4IP	50	НОВИНКА 5
39198	4IP	90	НОВИНКА 5
28481	5IP	50	5
39199	5IP	90	НОВИНКА 5
26000	6IP	50	5
31973	6IP	90	НОВИНКА 5
26002	7IP	50	5
23195	8IP	50	5
31975	8IP	90	НОВИНКА 5
23197	9IP	50	5
23199	10IP	50	5
31977	10IP	90	НОВИНКА 5
23201	15IP	50	5
25553	15IP	90	НОВИНКА 5
23203	20IP	50	5
39200	20IP	90	НОВИНКА 5
23205	25IP	50	5
39201	25IP	90	НОВИНКА 5
23207	27IP	50	5
39202	27IP	90	НОВИНКА 5
23209	30IP	50	5
39203	30IP	90	НОВИНКА 5
23211	40IP	50	5
39204	40IP	90	НОВИНКА 5

Форма Е 6,3 - шестигранник 1/4".



7045BE Бит Professional, TORX® со сферической головкой, форма Е 6,3.

Материал: Высококачественная хромованадиевая сталь, полная закалка.
 Привод: DIN 3126 ISO 1173 Форма Е 6,3.
 Применение: Для любых винтов с внутренним TORX®, особенно в труднодоступных местах.
 Особенности: Сферическая головка TORX® позволяет закручивать под углом до 25°. С удлиненным профилем TORX® за сферической головкой.

№ заказа	●	↔	▬
32409	T9	50	5
32410	T10	50	5
32416	T10	70	5
32417	T15	50	5
32418	T15	70	5
32411	T20	50	5
32419	T20	70	5
32420	T20	90	5
32412	T25	50	5
32421	T25	70	5
32422	T25	90	5
32413	T27	50	5
32414	T30	50	5
32423	T30	70	5
32424	T30	90	5
32415	T40	50	5



7045BE 9570 Биты Standard TORX® со сферической головкой в компактной планке битов, 10 предметов. В блистерной упаковке.

Биты: Биты Standard 70 мм.
 Применение: Сверхдлинные биты для различных резьбовых соединений в мастерской и на предприятии.
 Особенности: Компактная пластмассовая планка битов с поясным зажимом.

№ заказа	Серия	▬
32804	7045BE 9570	1
●	7045BE	2xT10 2xT15 2xT20 2xT25 2xT30

Форма Е 6,3 - шестигранник 1/4".



7045 Z Бит Professional, TORX®, форма Е 6,3.

Материал: Высококачественная хромованадиевая сталь, полная закалка.

Привод: DIN 3126 ISO 1173 Форма Е 6,3.

Применение: Для различных резьбовых соединений в мастерской и на предприятии.

Особенности: Сверхдлинные биты длиной 50, 70, 90, 110, 150 мм.

№ заказа	✳	↔		▬
39184	T1	50	НОВИНКА	5
39185	T2	50	НОВИНКА	5
39186	T3	50	НОВИНКА	5
39187	T4	50	НОВИНКА	5
32299	T5	50		5
32302	T6	50		5
33709	T6	70		5
33717	T6	90		5
38370	T6	150	НОВИНКА	5
32303	T7	50		5
33710	T7	70		5
33718	T7	90		5
38371	T7	150	НОВИНКА	5
32304	T8	50		5
33711	T8	70		5
33719	T8	90		5
36327	T8	150	НОВИНКА	5
32305	T9	50		5
33712	T9	70		5
33720	T9	90		5
38372	T9	150	НОВИНКА	5
32306	T10	50		5
33713	T10	70		5
33721	T10	90		5
33725	T10	110		5
33726	T10	150		5
32307	T15	50		5
33714	T15	70		5
33722	T15	90		5
33727	T15	110		5
33728	T15	150		5
32308	T20	50		5
33715	T20	70		5
33723	T20	90		5
33729	T20	110		5
33730	T20	150		5
32309	T25	50		5
33716	T25	70		5
33724	T25	90		5
33731	T25	110		5
33732	T25	150		5
33920	T27	50		5
33921	T27	70		5
33922	T27	90		5
33923	T30	50		5
33924	T30	70		5
33925	T30	90		5
33926	T30	110		5
33927	T30	150		5
33928	T40	50		5
33929	T40	70		5
33930	T40	90		5
33931	T40	110		5
33932	T40	150		5

Форма Е 6,3 - шестигранник 1/4".



7045 Z TR Бит Professional, TORX® Н, форма Е 6,3.

Материал: Высококачественная хромованадиевая сталь, полная закалка.

Привод: DIN 3126 ISO 1173 Форма Е 6,3.

Применение: Для различных резьбовых соединений в мастерской и на предприятии.

Особенности: Отверстие в наконечнике бита для стопорных винтов TORX® Tamper Resistant.

№ заказа	✳	↔		▬
21045	T7H	50		5
21047	T8H	50		5
20218	T9H	50		5
20219	T10H	50		5
39188	T10H	90	НОВИНКА	5
24867	T15H	50		5
39189	T15H	90	НОВИНКА	5
20220	T20H	50		5
39190	T20H	90	НОВИНКА	5
20221	T25H	50		5
39191	T25H	90	НОВИНКА	5
20222	T27H	50		5
39192	T27H	90	НОВИНКА	5
20223	T30H	50		5
39193	T30H	90	НОВИНКА	5
20224	T40H	50		5
39194	T40H	90	НОВИНКА	5



7048 Z Бит Professional, Robertson, форма Е 6,3.

Материал: Высококачественная хромованадиевая сталь, полная закалка.

Привод: DIN 3126 ISO 1173 Форма Е 6,3.

Применение: Для различных резьбовых соединений в мастерской и на предприятии.

Особенности: Конус на конце облегчает вставку в винт.

№ заказа	✳	⊙	↔	▬	
06637	Robertson 1	2,3	50	5	
39206	Robertson 1	2,3	90	НОВИНКА	5
06638	Robertson 2	2,8	50	5	
39207	Robertson 2	2,8	90	НОВИНКА	5
06639	Robertson 3	3,3	50	5	
39208	Robertson 3	3,3	90	НОВИНКА	5

Биты Wiha Professional.

Биты Wiha Professional - новый уровень по сравнению со Standard.

Форма E 6,3 - шестигранник 1/4".



7047R Z Бит Professional, шестигранник со сферической головкой, форма E 6,3.

Материал: Высококачественная хромованадиевая сталь, полная закалка.

Привод: DIN 3126 ISO 1173 Форма E 6,3.

Применение: Для различных резьбовых соединений в мастерской и на предприятии. Если необходимо извлечь винты из отверстий или вставить их в отверстия, специально для работы в труднодоступных местах.

Особенности: MagicRing из пружинной стали надежно удерживает все нормированные винты в любом положении.

№ заказа	⊙	↔	☰
25739	3,0	50	5
25740	4,0	50	5
25741	5,0	50	5
25742	6,0	50	5



7043R Z Бит Professional, шестигранник, форма E 6,3.

Материал: MagicRing из пружинной стали надежно удерживает все нормированные винты в любом положении.

№ заказа	⊙	↔	☰
23145	3,0	50	5
23147	4,0	50	5
23149	5,0	50	5
23151	6,0	50	5



7043 Z Бит Professional, шестигранник, форма E 6,3.

№ заказа	⊙	↔	☰
05301	1,5	50	5
05302	2,0	50	5
34554	2,0	70	5
39178	2,0	90	НОВИНКА 5
05303	2,5	50	5
34555	2,5	70	5
39179	2,5	90	НОВИНКА 5
04194	3,0	50	5
34556	3,0	70	5
39180	3,0	90	НОВИНКА 5
04195	4,0	50	5
34557	4,0	70	5
39181	4,0	90	НОВИНКА 5
04196	5,0	50	5
34558	5,0	70	5
39182	5,0	90	НОВИНКА 5
04197	6,0	50	5
34559	6,0	70	5
39183	6,0	90	НОВИНКА 5
04198	8,0	50	5
34560	8,0	70	5

Дисплей отдельных.



7041 VB1 Дисплей отдельных битов 90 мм.

Дисплей из акрилового стекла с 70 шт.

Размер: 22 x 19 x 35 см (ШxГxВ).

№ заказа	Серия	☰
36162	7041 VB1	1
⊕	7041 Z	5xPH1 5xPH2 5xPH3
⊕	7042 Z	5xPZ1 5xPZ2 5xPZ3
⊕	7045 Z	5xT10 5xT15 5xT20
		5xT25 5xT30 5xT40
7143	5xУниверсальный держатель 150 мм магнитный - 1/4"	

7041 VB2 Дисплей отдельных битов 150 мм.

Дисплей из акрилового стекла с 70 шт.

Размер: 22 x 19 x 35 см (ШxГxВ).

№ заказа	Серия	☰
36163	7041 VB2	
⊕	7041 Z	5xPH1 5xPH2 5xPH3
⊕	7042 Z	5xPZ1 5xPZ2 5xPZ3
⊕	7045 Z	5xT10 5xT15 5xT20 5xT25
		5xT30 5xT40
7143	5xУниверсальный держатель 150 мм магнитный - 1/4"	

Wiha Info



Штифтовые ключи Wiha с Magic-Ring удерживают винты с внутренним шестигранником в любом положении благодаря высокопрочному кольцу из пружинной стали.

Биты Wiha Industrial.

Специалисты по серийным резьбовым соединениям.

Полумесяц, 4 мм.



НОВИНКА

7041 NM Промышленный бит, Phillips, полумесяц 4 мм.

Материал: Высококачественная хромованадиевая сталь, полная закалка.

Привод: Полумесяц, 4 мм.

Применение: Оптимизировано для промышленного применения.

Особенности: Выполненный по методу прецизионного фрезерования, допуск точности вращения < 0,2 мм. Дополнительные размеры по запросу.

№ заказа	⊕	↔	●↓	▬
31928	RH00	44	1,8	5
31929	RH00	64	1,8	5
31930	RH0	44	2,0	5
31931	RH0	64	2,0	5
31932	RH1	44	3,0	5
31933	RH1	64	3,0	5



НОВИНКА

7043 NM Промышленный бит, шестигранник, полумесяц 4 мм.

Материал: Выполненный по методу прецизионного фрезерования, допуск точности вращения < 0,2 мм.

№ заказа	●	↔	●↓	▬
39209	1,5	44		5
39210	2,0	44		5
39211	2,5	44		5
39212	3,0	44		5



НОВИНКА

7045 NM Промышленный бит, TORX®, полумесяц 4 мм.

Особенности: Дополнительные размеры по запросу.

№ заказа	⊕	↔	●↓	▬
39213	T1	44	1,5	5
31934	T2	44	1,5	5
31936	T4	44	1,8	5
31938	T4	44	1,8	5
31939	T4	64	1,8	5
31940	T5	44	2,0	5
31941	T5	64	2,0	5
31942	T6	44	2,0	5
31943	T6	64	2,0	5
39214	T7	44	2,3	5
39215	T7	64	2,3	5
31944	T8	44	3,0	5
31945	T8	64	3,0	5



НОВИНКА

7046 NM Промышленный бит, TORX PLUS®, полумесяц 4 мм.

Особенности: Дополнительные размеры по запросу.

№ заказа	⊕	↔	●↓	▬
39216	1IP	44	1,5	5
31984	2IP	44	1,5	5
31986	3IP	44	1,8	5
31947	4IP	44	1,8	5
31948	4IP	64	1,8	5
31949	5IP	44	2,0	5
31950	5IP	64	2,0	5
31951	6IP	44	2,5	5
31952	6IP	64	2,5	5
39217	7IP	44	3,0	5
39218	7IP	64	3,0	5
31953	8IP	44	3,0	5
31954	8IP	64	3,0	5

Форма крыла (HIOS), 4 мм.



НОВИНКА

7041 HS Промышленный бит, Phillips, форма крыла (HIOS) 4 мм.

Материал: Высококачественная хромованадиевая сталь, полная закалка.

Привод: Форма крыла (HIOS), 4 мм.

Применение: Оптимизировано для промышленного применения.

Особенности: Выполненный по методу прецизионного фрезерования, допуск точности вращения < 0,2 мм.

№ заказа	⊕	↔	●↓	▬
39219	RH00	40	1,8	5
31964	RH00	60	1,8	5
39220	RH0	40	2,0	5
31965	RH0	60	2,0	5
39221	RH1	40	3,0	5
31966	RH1	60	3,0	5



НОВИНКА

7045 HS Промышленный бит, TORX®, форма крыла (HIOS) 4 мм.

Особенности: Дополнительные размеры по запросу.

№ заказа	⊕	↔	●↓	▬
39222	T1	40	1,5	5
39223	T2	40	1,5	5
39224	T3	40	1,8	5
39225	T4	40	1,8	5
39226	T5	40	2,0	5
39227	T6	40	2,0	5
39228	T7	40	2,5	5
39229	T8	40	3,0	5
39230	T9	40	3,0	5
39231	T10	40	3,0	5



НОВИНКА

7046 HS Промышленный бит, TORX PLUS®, форма крыла (HIOS) 4 мм.

Материал: Выполненный по методу прецизионного фрезерования, допуск точности вращения < 0,2 мм.

№ заказа	⊕	↔	●↓	▬
39232	1IP	40	1,5	5
39233	2IP	40	1,5	5
39234	3IP	40	1,8	5
39235	4IP	40	1,8	5
39236	5IP	40	2,0	5
39237	6IP	40	2,0	5
39238	7IP	40	2,5	5
39239	8IP	40	3,0	5
39240	9IP	40	3,0	5
39241	10IP	40	3,0	5

Wiha Info

Биты Wiha Industrial.

- Биты в виде полумесяца и HIOS используются преимущественно на производственных линиях по изготовлению высокотехнологичных изделий, например, смартфонов
- Стабильность процесса достигается за счет точных профилей и отличных характеристик вращения
- Круглый стержень 4 мм для плотного размещения в держателе бита приводного шпинделя

Резьбовой Wiha.

Для оптимального применения в шуруповертах.

Для М4 и М5.



7311 Z Резьбовой бит М4, Phillips.

Материал: Высококачественная хромованадиевая сталь, полная закалка.

Привод: Резьбовое соединение М4.

Применение: Для оптимального применения в шуруповертах.

№ заказа	⊕	↔	●↓	↑↓	↔	▬
01937	PH1	33	5,5	M4	8,00	10
01938	PH2	33	6,0	M4	8,00	10



7312 Z Резьбовой бит М4, Pozidriv.

Материал: Высококачественная хромованадиевая сталь, полная закалка.

Привод: Резьбовое соединение М4.

Применение: Для оптимального применения в шуруповертах.

№ заказа	⊕	↔	●↓	↑↓	↔	▬
01939	PZ1	33	5,5	M4	8,00	10
01940	PZ2	33	6,0	M4	8,00	10



7321 Z Резьбовой бит М5, Phillips.

Материал: Высококачественная хромованадиевая сталь, полная закалка.

Привод: Резьбовое соединение М5.

Применение: Для оптимального применения в шуруповертах.

№ заказа	⊕	↔	●↓	↑↓	↔	▬
01942	PH2	33	7,0	M5	8,00	10
01943	PH2	45	6,0	M5	8,00	10



7322 Z Резьбовой бит М5, Pozidriv.

Материал: Высококачественная хромованадиевая сталь, полная закалка.

Привод: Резьбовое соединение М5.

Применение: Для оптимального применения в шуруповертах.

№ заказа	⊕	↔	●↓	↑↓	↔	▬
01945	PZ2	33	7,0	M5	8,00	10
01946	PZ2	45	6,0	M5	8,00	10



7325 Z Резьбовой бит М5, TORX®.

Материал: Высококачественная хромованадиевая сталь, полная закалка.

Привод: Резьбовое соединение М5.

Применение: Для оптимального применения в шуруповертах.

№ заказа	⊕	↔	●↓	↑↓	↔	▬
35400	T10	45	6,0	M5	8,00	10
35401	T15	45	6,0	M5	8,00	10
35402	T20	45	6,0	M5	8,00	10
35403	T25	45	6,0	M5	8,00	10

Для М6 и 10/32" UNF.



7331 Z Резьбовой бит М6, Phillips.

Материал: Высококачественная хромованадиевая сталь, полная закалка.

Привод: Резьбовое соединение М6.

Применение: Для оптимального применения в шуруповертах.

№ заказа	⊕	↔	●↓	↑↓	↔	▬
04678	PH2	33	8,0	M6	8,00	10
04677	PH2	45	8,0	M6	8,00	10



7332 Z Резьбовой бит М6, Pozidriv.

Материал: Высококачественная хромованадиевая сталь, полная закалка.

Привод: Резьбовое соединение М6.

Применение: Для оптимального применения в шуруповертах.

№ заказа	⊕	↔	●↓	↑↓	↔	▬
04671	PZ2	33	8,0	M6	8,00	10
04670	PZ2	45	8,0	M6	8,00	10



7341 Z Резьбовой бит 10/32" UNF, Phillips.

Материал: Высококачественная хромованадиевая сталь, полная закалка.

Привод: Резьбовое соединение 10/32" UNF.

Применение: Для оптимального применения в шуруповертах.

№ заказа	⊕	↔	●↓	↑↓	↔	▬
01947	PH2	45	6,0 10/32 UNF	8,00		10



7342 Z Резьбовой бит 10/32" UNF, Pozidriv.

Материал: Высококачественная хромованадиевая сталь, полная закалка.

Привод: Резьбовое соединение 10/32" UNF.

Применение: Для оптимального применения в шуруповертах.

№ заказа	⊕	↔	●↓	↑↓	↔	▬
01948	PZ2	45	6,0 10/32 UNF	8,00		10

Специальные биты Wiha.

Идеальное решение для Вашего случая применения.

Модульная система Semistandard	Привод	Nr.	Профиль	Nr.	Длина
	C 4	= 0	Шлиц	= 0	25 mm - 152 mm
	C 6,3	= 1	Phillips PH	= 1	
	C 8	= 2	Pozidriv PZ	= 2	
	A 5,5	= 3	для винтов с ВНУТРЕННИМ ЧЕТЫРЕХГРАННИКОМ	= 3	
	E 6,3	= 5	TORX®	= 5	
	G 7	= 6	TORX PLUS®	= 6	
			ШЕСТИГРАННИК СО СФЕРИЧЕСКОЙ ГОЛОВКОЙ	= 7	
			Robertson	= 8	
			СПЕЦИАЛЬНЫЙ ПРОФИЛЬ	= 9	
			Spanner	= 9 SP	
			Torq-Set®	= 9 TS	
			Tri-Wing®	= 9 TW	



Воспользуйтесь нашим опытом. Являясь специалистом по отверточным инструментам, мы можем изготовить биты в соответствии с Вашими требованиями.

Производство, оснащенное по последнему слову техники, высококвалифицированный персонал, современные производственные мощности и сертифицированная система контроля качества – все это является гарантом высококачественного исполнения любого специального заказа.

Wiha Semistandard – модульный принцип для Вашего специального бита.



Wiha Semistandard означает модульную систему для Вашего специального бита.

Ваше преимущество:

- Привлекательная цена
- Отсутствие дополнительных расходов на составление чертежа
- Быстрый срок поставки
- Гибкий подход

Промышленное качество Wiha – биты на высочайшем уровне

Промышленное качество расширяет модульную систему Wiha: в соответствии с индивидуальными требованиями заказчика строго учитываются твердость, покрытие, форма и точное вращение бита.

Твердость: 57 HRC - 63 HRC
 Покрытие: твердый сплав (Dura), алмаз, TiN
 Форма: согласно чертежу
 Точность вращения: возможны допуски точности вращения до 0,05 мм

Идеальная точность вращения:
 Имеет большое значение для битов в автоматических винтовёртах и/или при использовании направляющих гильз.

Преимущества:

- Легкий поиск и надежное закручивание винтов.
- Закручивание без вибраций благодаря минимальному дисбалансу.
- Снижение времени простоя.



Специальные биты Wiha.

- Для наших клиентов точное прилегание и максимальная точность вращения являются условиями для обеспечения отлаженного производственного процесса.
- Биты Wiha используются на известных предприятиях во всем мире, подтверждая свою эффективность.
- Просто обратитесь к нам.
- Мы охотно проконсультируем Вас.!

Биты Wiha формы С 4.

Идеальное решение для Вашего случая применения.

Эти биты подходят для шуруповертов следующих производителей: **Perret**



7000 Z Бит Standard, шлиц, форма С 4.

Материал: Высококачественная хромованадиевая сталь, полная закалка.
Привод: DIN 3126 ISO 1173 Форма С 4.
Применение: Для особо маленьких винтов.

№ заказа	⌀	↔	⊖	🔧
04728	0,8	28	0,20	10
04727	1,2	28	0,25	10
04726	1,5	28	0,25	10
04725	1,8	28	0,30	10
04724	2,0	28	0,40	10
04723	2,5	28	0,40	10
04722	3,0	28	0,50	10
04721	3,5	28	0,60	10
04729	4,0	28	0,80	10



7003 Z Бит Standard, шестигранник, форма С 4.

Материал: Высококачественная хромованадиевая сталь, полная закалка.
Привод: DIN 3126 ISO 1173 Форма С 4.
Применение: Для особо маленьких винтов.

№ заказа	⌀	↔	🔧
04737	0,7	28	10
04736	0,9	28	10
04735	1,3	28	10
04734	1,5	28	10
04733	2,0	28	10
04732	2,5	28	10
04731	3,0	28	10
04730	4,0	28	10



7001 Z Бит Standard, Phillips, форма С 4.

Материал: Высококачественная хромованадиевая сталь, полная закалка.
Привод: DIN 3126 ISO 1173 Форма С 4.
Применение: Для особо маленьких винтов.

№ заказа	⊕	↔	🔧
04720	PH000	28	10
04719	PH00	28	10
04718	PH0	28	10
04717	PH1	28	10



7110M Универсальный держатель, магнитный, форма Е 6,3.

Боковой привод: Для битов в соответствии с DIN 3126, ISO 1173, форма С 4.
Привод: DIN 3126 ISO 1173 Форма Е 6,3.
Применение: Подходит для 4 мм битов, например, Wiha серии 7000-7005.
Особенности: С магнитом.

№ заказа	⊙	⊙	↔	🔧
32505	C4	1/4	60	10



7005 Z Бит Standard, TORX®, форма С 4.

Материал: Высококачественная хромованадиевая сталь, полная закалка.
Привод: DIN 3126 ISO 1173 Форма С 4.
Применение: Для особо маленьких винтов.

№ заказа	⊛	↔	🔧
20842	T3	28	10
20843	T4	28	10
04716	T5	28	10
04715	T6	28	10
04714	T7	28	10
04713	T8	28	10
04712	T9	28	10
04711	T10	28	10

Принадлежности для битов Wiha, форма С 4.



2691 SYSTEM 4, рукоятка SoftFinish-telescopic.

Эргономичная многокомпонентная рукоятка с защитой от скатывания.

Рукоятка: С практичным 4 мм креплением для всех жал SYSTEM 4. Возможность изменения длины для комбинированного жала от 18 до 90 мм. Шаровой зажим со щелчком гарантирует надежное крепление и быструю смену жала.

Применение: Идеальный инструмент для любых точных работ в электронике и механике.

№ заказа	Ø	↔	⚙	📦
30373	4,0	105	23	10



U759 00 SYSTEM 4, держатель битов.

Крепление битов С 4 (4 мм).

Жало: Хромованадиевая сталь, полная закалка, гальваническое покрытие.

№ заказа	Ø	↔	⚙	📦
09195	4,0	135	4,0	9



7000 EB16 ESD SYSTEM 4, набор битов ESD, 16 предметов.

Смешанная комплектация.

Рукоятка: SYSTEM 4, рукоятка SoftFinish-telescopic ESD. Отводит электростатические заряды (диссипативность), поверхностное сопротивление $10^6 - 10^9$ Ом. Изменение длины жала держателя битов.

Нормы: DIN 3126 ISO 1173 Форма С 4. IEC 61340-5-1.

Чемодан: Нет опасности для электронных компонентов благодаря использованию материалов, устойчивых к электростатическому влиянию.

Прочная и экономящая место металлическая коробка.

Применение: Набор битов, подходящий для мельчайших винтов электронных компонентов. Гибкая работа благодаря регулируемой длине жала и быстрой замене головки бита.

№ заказа	Серия	📦
33503	7000 EB16 ESD	1
	2691 ESD	1xSYSTEM 4, рукоятка SoftFinish-telescopic ESD
	U759 00	1xSYSTEM 4, держатель битов
	⓪ U750	1x2,0 1x3,0
	⊕ U751	1xPH000 1xPH00 1xPH0 1xPH1
	⊗ U757	1xT3 1xT4 1xT5 1xT6
		1xT8
	● U753	1x0,9 1x1,3 1x1,5



7000 EB26 ESD SYSTEM 4, набор битов ESD, 26 предметов.

Смешанная комплектация.

Рукоятка: SYSTEM 4, рукоятка SoftFinish-telescopic ESD. Отводит электростатические заряды (диссипативность), поверхностное сопротивление $10^6 - 10^9$ Ом. Изменение длины жала держателя битов.

Нормы: DIN 3126 ISO 1173 Форма С 4.

IEC 61340-5-1.

Чемодан: Нет опасности для электронных компонентов благодаря использованию материалов, устойчивых к электростатическому влиянию.

Прочная и экономящая место металлическая коробка.

Применение: Универсальный набор для особо мелких винтов электронных компонентов. Гибкая работа благодаря регулируемой длине жала и быстрой замене головки бита.

№ заказа	Серия	📦
33848	7000 EB26 ESD	1
	2691 ESD	1xSYSTEM 4, рукоятка SoftFinish-telescopic ESD
	U759 00	1xSYSTEM 4, держатель битов
	⓪ U750	1x1,5 1x2,0 1x3,0 1x4,0
	⊕ U751	1xPH000 1xPH00 1xPH0 1xPH1
	⊗ U757	1xT3 1xT4 1xT5 1xT6
		1xT7 1xT8 1xT9 1xT10
	● U753	1x0,7 1x0,9 1x1,3 1x1,5
		1x2,0 1x2,5 1x3,0 1x4,0

Биты Wiha для приводной системы формы C 8 5/16" и G 7.

Форма C 8 (5/16").



7020 Z Бит Standard, шлиц, форма C 8.

Материал: Высококачественная хромованадиевая сталь, полная закалка.
Привод: DIN 3126 ISO 1173 Форма C 8.

№ заказа	⌀	↔	⊖	▬
01741	5,5	41	0,8	10
01742	5,5	41	1,0	10
01744	6,5	41	1,2	10
01745	8,0	41	1,2	10
01746	8,0	41	1,6	10
01747	10,0	41	1,6	10
01748	12,0	41	2,0	10



7021 Z Бит Standard, Phillips, форма C 8.

№ заказа	⊕	↔	▬
01749	PH1	32	10
01750	PH2	32	10
01751	PH3	32	10
01753	PH4	38	10



7022 Z Бит Standard, Pozidriv, форма C 8.

№ заказа	⊕	↔	▬
01754	PZ1	32	10
01755	PZ2	32	10
01756	PZ3	32	10
01758	PZ4	38	10



7025 Z Бит Standard, TORX®, форма C 8.

№ заказа	⊗	↔	▬
01765	T25	35	10
01766	T27	35	10
01767	T30	35	10
01768	T40	35	10
01769	T45	35	10
01770	T50	35	10
01771	T55	35	10



7023 Z Бит Standard, шестигранник, форма C 8.

№ заказа	⊙	↔	▬
01759	3,0	30	10
01760	4,0	30	10
01761	5,0	30	10
01762	6,0	30	10
01763	8,0	30	10
01764	10,0	30	10

формы G 7



7081 ZOT Бит ZOT Torsion, Phillips, форма G 7.

Материал: Высококачественная хромованадиевая сталь, полная закалка.
Геометрия: Запатентованная зона кручения для защиты от преждевременного повреждения битов при нагрузке.
Привод: DIN 3126 ISO 1173 Форма G 7.

№ заказа	⊕	↔	▬
04960	PH1	53	5
04961	PH2	53	5
04962	PH3	53	5



7082 ZOT Бит ZOT Torsion, Pozidriv, форма G 7.

Материал: Высококачественная хромованадиевая сталь, полная закалка.
Геометрия: Запатентованная зона кручения для защиты от преждевременного повреждения битов при нагрузке.
Привод: DIN 3126 ISO 1173 Форма G 7.

№ заказа	⊕	↔	▬
04553	PZ1	53	5
04552	PZ2	53	5
04551	PZ3	53	5



7183 Универсальный держатель, магнитный/пружинное стопорное кольцо, форма G 7.

Втулка: Высококачественная сталь.
Боковой привод: Для битов в соответствии с DIN 3126, ISO 1173, форма C 6,3.
Привод: DIN 3126 ISO 1173 Форма G 7.
Применение: Если бит должен надежно удерживать, например, при серийном закручивании.
Особенности: С мощным неодимовым магнитом.

№ заказа	⊙	⊕	↔	▬
01919	1/4	G7	72	10

Система Wiha CentroFix.

Быстро и профессионально.



Сверление, зенкование, завинчивание и нарезание резьбы – все это можно выполнить без проблем с системой Wiha CentroFix. Новый быстросменный держатель CentroFix является основой для множества инструментов с шестигранным приводом.

Новой системой CentroFix компания Wiha снова доказывает свою ориентацию на потребности клиента. Тенденцию работы с аккумуляторными винтовёртами не остановить. Мощные модели значительно расширяют области применения и обеспечивают гибкий подход к работе. Система Wiha CentroFix позволяет использовать данный инструмент также в профессиональных областях.

Быстросменным держателем CentroFix компания Wiha закрывает нишу между зажимным патроном аккумуляторного винтовёрта и быстросменным держателем битов. Держатель CentroFix соответствует требованиям к быстрой смене инструмента, надежному удержанию в креплении, а также повышенным требованиям к точности вращения и усилиям отвода.



Гибко, просто и быстро – сверление, зенкование, завинчивание с помощью системы Wiha CentroFix для древесины ...

... или системы Wiha CentroFix для металла.



Система Wiha CentroFix.

- Быстрота
- Экономия времени при замене инструмента
- Надежность
- Прочное соединение между инструментом и держателем
- Без люфта
- Для точных отверстий
- Универсальность
- Подходит для всех шестигранных приводов 1/4"

CentroFix - Один за всех.



7148C Быстросменный держатель CentroFix, форма E 6,3.

Втулка: Металл, покрытие.

Боковой привод: Для битов в соответствии с DIN 3126, ISO 1173, форма C 6,3 и E 6,3.

Привод: DIN 3126 ISO 1173 Форма E 6,3.

Упаковка: Пластмассовая коробка, используемая повторно и пылеотталкивающая.

Применение: Если бит должен удерживать надежно и без люфта. Оптимизированный вариант для использования длинных битов и сверл-битов. Идеально для битов Tox.

Особенности: Благодаря специальному удерживающему механизму этот держатель удерживает все виды битов с шестигранным приводом 1/4". Люфт между битом и держателем уменьшается до минимума. Быстрая замена бита одной рукой.

№ заказа				
32477	1/4	1/4	60	10

Сверла-биты Wiha.

Здесь сыпется стружка.

Спиральное сверло-бит по дереву.



7804 Спиральное сверло-бит по дереву, форма С 6,3.

Материал: Высококачественная хромомолибденовая сталь, шлифованная.

Упаковка: В блистерной упаковке.

Привод: Шестигранный стержень 1/4" в соответствии с DIN 3126, форма С 6,3.

Применение: Наилучшим образом подходит для отверстий в мягкой и твердой древесине, а также для обшитых фанерой и снабженных покрытием поддонных материалов.

Особенности: Благодаря точной настройке передних режущих кромок обеспечивается легкое, невырывающееся сверление глухих отверстий. С центрирующим наконечником для точного сверления. Особенно подходит для использования в аккумуляторных шуруповертах.

№ заказа	Ø	↔	↔	⊙!	☰
27873	3,0	70	36	1/4	10
27876	4,0	75	43	1/4	10
27877	5,0	85	56	1/4	10
27879	6,0	95	66	1/4	10
27880	8,0	110	81	1/4	10
27881	10,0	110	81	1/4	10



79184 T19 Набор спиральных сверл по дереву, 19 предметов.

Чехол: Высококачественная нейлоновая сумка, 13 x 2 x 10 см.

Биты: 25 мм биты Standard и Torsion, спиральные сверла-биты по дереву, зенкер-бит. Быстросменный держатель CentroFix, магнитный, форма Е 6,3.

Применение: Компактный ассортимент для сверления, зенкования и закручивания по дереву.

Особенности: Сумка со стабильным металлическим зажимом для крепления на ремне.

№ заказа	Серия				☰
28024	79184 T19				1
	7804	1x3,0	1x4,0	1x5,0	
		1x6,0	1x8,0		
	7806	1x12,4			
	7011 ZOT	1xPH2			
	7012 ZOT	1xPZ1	3xPZ2	1xPZ3	
	7015 Z	1xT15	1xT20	1xT25	1xT30
	7019 Z SIT	1xSIT 20	1xSIT 30		
	7148C	1xБыстросменный держатель CentroFix, форма Е 6,3			

7918 TL Нейлоновая сумка, пустая.

№ заказа	Серия	☰
28028	7918 TL	1

Спиральное сверло-бит.



7805 Спиральное сверло-бит, форма С 6,3.

Материал: Высококачественная сталь HSS, шлифованная.

Упаковка: В блистерной упаковке.

Привод: Шестигранный стержень 1/4" в соответствии с DIN 3126, форма С 6,3.

Применение: Универсальное использование для металла, пластмассы и дерева.

Особенности: Особенно подходит для использования в аккумуляторных шуруповертах.

Специальные размеры заклепочных отверстий 3,1; 4,1 и 5,1.

№ заказа	Ø	↔	↔	⊙!	☰
27882	3,0	38	16	1/4	10
28055	3,1	38	16	1/4	10
27883	3,3	40	18	1/4	10
27884	4,0	43	22	1/4	10
28056	4,1	43	22	1/4	10
27885	4,2	43	22	1/4	10
27886	5,0	48	26	1/4	10
28057	5,1	48	26	1/4	10
27887	6,0	48	26	1/4	10
27888	6,8	48	30	1/4	10
27889	8,0	50	32	1/4	10
27890	8,5	51	34	1/4	10
27891	10,0	54	37	1/4	10



79185 T19 Набор спиральных сверл, 19 предметов.

Чехол: Высококачественная нейлоновая сумка, 13 x 2 x 10 см.

Биты: 25 мм биты Standard и Torsion, спиральные сверла-биты. Быстросменный держатель CentroFix, магнитный, форма Е 6,3.

Применение: Компактный ассортимент для универсального сверления и закручивания.

Особенности: Сумка со стабильным металлическим зажимом для крепления на ремне.

№ заказа	Серия				☰
28025	79185 T19				1
	7805	1x3,0	1x4,0	1x4,2	
		1x5,0	1x6,0	1x8,0	
	7011 ZOT	2xPH1	3xPH2	1xPH3	
	7012 ZOT	2xPZ2			
	7015 Z	1xT15	1xT20	1xT25	1xT30
	7148C	1xБыстросменный держатель CentroFix, форма Е 6,3			

Комбинированный метчик-бит и универсальное сверло-бит.

**7807** Комбинированный метчик-бит, форма С 6,3.

Материал: Высококачественная сталь HSS, шлифованная.
 Упаковка: В блистерной упаковке.
 Привод: Шестигранный стержень 1/4" в соответствии с DIN 3126, форма С 6,3.
 Применение: Сверление, нарезание резьбы и удаление заусенцев. Для монтажных работ, ремонта и калибровки резьбы. Использование для металла и пластмассы.
 Особенности: 3 варианта применения в одной рабочей операции. Особенно подходит для использования в аккумуляторных шуруповертах.

№ заказа	⊙	↔	⊙!	↔
27897	M3	36	1/4	10
27898	M4	39	1/4	10
27899	M5	41	1/4	10
27900	M6	44	1/4	10
27901	M8	51	1/4	10
27963	M10	65	1/4	10

Конический зенкер-бит и держатель битов.

**7806** Конический зенкер-бит, форма С 6,3.

Материал: Высококачественная сталь HSS, шлифованная.
 Упаковка: В блистерной упаковке.
 Привод: Шестигранный стержень 1/4" в соответствии с DIN 3126, форма С 6,3.
 Применение: Универсальное использование для металла, пластмассы и дерева.
 Особенности: Особенно подходит для использования в аккумуляторных шуруповертах. Гарантируется отличное удаление стружки, работа без треска и ровная поверхность.

№ заказа	↔	⊙!	⊙	∅ min.	↔	
27892	6,3	35	1/4	M3	1,5	10
27893	8,3	35	1/4	M4	2,0	10
27894	10,4	35	1/4	M5	2,5	10
27895	12,4	35	1/4	M6	2,8	10
27896	16,5	35	1/4	M8	3,2	10
28058	20,5	35	1/4	M10	3,5	10

**79187 B5** Набор комбинированных метчиков, 5 предметов.

№ заказа	Серия	↔
28026	79187 B5	1
⊙	7807	M3x36 M4x39 M5x41 M6x44 M8x51

**79186 B5** Набор конических зенкеров, 5 предметов.

№ заказа	Серия	↔
28027	79186 B5	1
↻	7806	6,3x35 8,3x35 10,4x35 12,4x35 16,5x35

**7848** Универсальное сверло-бит, форма Е 6,3.

Материал: Высококачественная сталь HSS, шлифованная.
 Упаковка: В блистерной упаковке.
 Привод: Шестигранное универсальное сверло-бит 1/4" в соответствии с DIN 3126, форма Е 6,3.
 Применение: Для использования в (аккумуляторных) шуруповертах; подходит для отверстий в различных материалах (легкие кирпичи, легкие стройматериалы, цветные металлы, металл, дерево и пластмасса и др.), а также для легкого центрования на гладких и твердых поверхностях.
 Особенности: Точные просверленные отверстия благодаря специальной режущей кромке. Особенно длительный срок службы.

№ заказа	⊙	↔	↔	⊙!	↔
32292	4	85	45	1/4	10
32293	5	96	50	1/4	10
32294	6	101	60	1/4	10
32295	7	101	60	1/4	10
32296	8	120	70	1/4	10
32297	10	120	70	1/4	10

**281-02** Держатель битов с ручкой, магнитный, 1/4".

Ручьятка: Многокомпонентная ручьятка Wiha SoftFinish с защитой от скатывания.
 Крепление бита: Из нержавеющей стали, с сильным постоянным магнитом.
 Боковой привод: Для битов в соответствии с DIN 3126, ISO 1173, форма С 6,3 и Е 6,3.
 Применение: Компактная отвертка вместе с битами 1/4". С коническими зенкерами-битами Wiha для использования в качестве гратоснимателя.

№ заказа	⊙	↔	↔	↔
32160	1/4	125	36	10

Программа мощных торцевых ключей Wiha.

Полная программа для работы вручную и с винтовертом.



Кто бы ни предъявлял высокие требования к своим инструментам: в широкой программе торцевых ключей Wiha для работы вручную и с винтовертом он найдет то, что ему надо.

Высококачественные головки для мощных торцевых ключей выдерживают особенно большие нагрузки. Еще один плюс – это шестигранное отверстие с закругленными углами: оно без проблем и очень бережливо охватывает даже винты с плоскими головками.

Встроенный постоянный магнит и опциональный держатель битов подчеркивают то внимание, которое уделялось практическим аспектам удобного пользования. Помощь в решении жестких проблем: новый ручной импульсный винтоверт с защитой рук и функциями перенастройки – специалист для сильно зажатых винтов и гаек. Подходящие биты 5/16" для привода PH, шлиц и TORX® изготовлены из



специальной хромованадиевой стали и подвергнуты полной закалке, поэтому особенно стойки к ударам и обламыванию.

Программа идеально дополняется универсальными соединительными элементами и легко крутящимися трещотками. Кардан (соединительные элементы) и блокировочная кнопка (трещотки) для удержания или быстрого отсоединения надетых

инструментов позволяют оптимально проводить работы в труднодоступных местах. Трехкомпонентная рукоятка (SoftFinish) трещоток гарантирует к тому же удобное и безопасное обращение.

Инструмент или принадлежности, торцевые ключи для работы вручную или с винтовертом: с этим многогранным ассортиментом пользователь готов к решению сложных и специальных проблем.



Программа мощных торцевых ключей Wiha.

- Широкие возможности применения и большое разнообразие инструментов для электрических и пневматических винтовертов, а также головки для торцевых ключей для работы вручную
- Головки для торцевых ключей (привод 1/4") из специальной хромованадиевой стали; по выбору также с встроенным постоянным магнитом, который надежно направляет винты
- Ручной импульсный винтоверт с закаленным и покрытым лаком наконечником, предотвращающим отщепление частичек хрома или грибовидную деформацию

Головки торцевого ключа винтовертов.



7244 Мощная головка для торцевого ключа; шестигранник, форма E 6,3.

Материал: Высококачественная специальная хромованадиевая сталь, полная закалка, фосфатированная поверхность.

Привод: DIN 3126 ISO 1173 Форма E 6,3.

Применение: Для закручивания винтовертом.

Особенности: Закругленное в углах шестигранное отверстие для предотвращения повреждения винтов.

№ заказа	⊙	∅	⊘	⊘
32513	5,5	9	50	5
32514	7	11	50	5
32515	8	12	50	5
32516	10	14	50	5
32517	12	17	50	5
32518	13	18	50	5
32519	1/4	10	50	5



7244M Мощная головка для торцевого ключа; шестигранник с магнитом, форма E 6,3.

Материал: Высококачественная специальная хромованадиевая сталь, полная закалка, фосфатированная поверхность.

Привод: DIN 3126 ISO 1173 Форма E 6,3.

Применение: Для закручивания винтовертом.

Особенности: С сильным постоянным магнитом в латуни. Закругленное в углах шестигранное отверстие для предотвращения повреждения винтов.

№ заказа	⊙	∅	⊘	⊘
32520	5,5	9	50	5
32521	6	10	50	5
32522	7	11	50	5
32523	8	12	50	5
32524	10	14	50	5
32525	12	17	50	5
32526	13	18	50	5
32528	1/4	10	50	5
32530	5/16	12	50	5
32529	3/8	14	50	5
32527	1/2	17	50	5

Головки торцевого ключа винтовертов.



7204 Мощный торцевой ключ с шестигранником, привод 1/4".

Материал: Высококачественная хромомолибденовая сталь, полная закалка, фосфатированная поверхность.

Привод: DIN 3129, ISO 2725-2.

Применение: Для затяжки и откручивания винтов с шестигранником электрическими или пневматическими винтовертами (обычными или импульсными).

Особенности: Закругленное в углах шестигранное отверстие для предотвращения повреждения винтов.

№ заказа	⊙	∅	∅	⊘	⊘
32531	5,5	9,4	13	23	1
32532	6	10,0	13	23	1
32533	7	11,3	13	23	1
32534	8	12,5	13	23	1
32535	10	15,0	13	23	1
32536	12	17,5	13	23	1
32537	13	18,8	13	23	1
32538	1/4	10,0	13	23	1
32539	5/16	12,5	13	23	1
32540	3/8	15,0	13	23	1

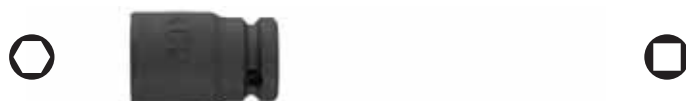

7204M Мощный торцевой ключ с шестигранником с магнитом, привод 1/4".

Материал: Высококачественная хромомолибденовая сталь, полная закалка, фосфатированная поверхность.

Привод: DIN 3129, ISO 2725-2.

Применение: Прежде всего, для установки самонарезающих винтов для листового металла электрическими или пневматическими винтовертами (обычными или импульсными). Магнит облегчает направление винтов при установке.

Особенности: С сильным постоянным магнитом в латуни. С утолщенной на 0,03 мм стенкой по сравнению с обычным исполнением для значительного увеличения срока службы. Благодаря закругленному шестигранному отверстию можно без труда захватывать даже плоские винты.

№ заказа	⊙	∅	∅	⊘	⊘
32541	7	11,6	13	23	1
32542	8	12,8	13	25	1
32543	10	15,3	13	28	1
32544	13	19,1	13	30	1
32545	1/4	10,3	13	23	1



7205 Мощная головка для торцевого ключа TORX®, привод 1/4".

Материал: Высококачественная хромомолибденовая сталь, полная закалка, фосфатированная поверхность.

Привод: DIN 3129.

Применение: Для винтов с внешним TORX® и самонарезающих винтов с головкой TORX®. Подходит для электрических или пневматических винтовертов (обычных или импульсных).

№ заказа	⊙	∅	∅	⊘	⊘
32550	E6	8,7	13	23	1
32551	E8	9,2	13	23	1
32552	E10	12,2	13	23	1

Программа мощных торцевых ключей Wiha.

Полная программа для работы вручную и с винтовертом.

Для головок торцевого ключа.



7241Z Мощный соединительный элемент с шаром.

Нормы: Внешний четырехгранник в соответствии с DIN 3120.
 Материал: Высококачественная специальная хромованадиевая сталь, полная закалка, фосфатированная поверхность.
 Привод: DIN 3126 ISO 1173 Форма E 6,3.
 Применение: Для крепления торцевых ключей винтовертов.

№ заказа	□	○	⇄	▬
32508	1/4	1/4	35	5
32509	1/4	1/4	50	5
32510	1/4	1/4	100	5
32511	3/8	1/4	50	5
32512	1/2	1/4	60	5



24633 Мощный кардан с шаром (работа с винтовертом).

Материал: Высококачественная хромомолибденовая сталь, полная закалка, фосфатированная поверхность.
 Привод: DIN 3121.
 Применение: Облегчает работу в труднодоступных местах с торцевыми ключами винтовертов.
 Особенности: Головка 1/4" с шарниром и шаром.

№ заказа	□	○	⇄	▬
32553	1/4	1/4	39	1



24634 Мощный удлинительный элемент.

Материал: Высококачественная хромомолибденовая сталь, полная закалка, фосфатированная поверхность.
 Привод: DIN 3121.
 Применение: Удлинитель для торцевых ключей винтовертов.
 Особенности: Головка 1/4".

№ заказа	□	○	⇄	▬
32554	1/4	1/4	75	1

Держатель битов и набор торцевых ключей.



7204Z Мощный держатель битов.

Материал: Высококачественная хромомолибденовая сталь, полная закалка, фосфатированная поверхность.
 Привод: DIN 3126.
 Применение: Для крепления битов C 6,3.

№ заказа	○	○+	⇄	▬
32546	1/4	1/4	36	1
32548	1/4	3/8	40	1
32549	1/4	1/2	48	1



7204 K39 Полный набор торцевых ключей и битов для работы вручную и с винтовертом, 37 предметов.

случай: Из высококачественной пластмассы, с пенопластовой прокладкой.
 Содержание: Ручная работа:
 24630 Трещотка 1/4" с рукояткой SoftFinish
 24632 Т-образная рукоятка
 24635 Кардан
 24637 Держатель для битов C 6,3
 7011Z PH1; PH2; PH3
 7012Z PZ1; PZ2; PZ3
 7015Z T10; T15; T20; T25; T30
 28101 Укороченный вариант с магнитом
 Работа с винтовертом:
 7244M с магнитом, размер под ключ 6; 8; 10
 7241Z Соединительный элемент 50 мм
 24634 Удлинительный элемент
 72050 Торцевой ключ TORX® E6; E8; E10
 72040 Торцевой ключ с шестигранником, размер под ключ 5,5; 6; 7; 8; 10; 12; 13
 7204Z Держатель для битов E 6,3
 7045Z T10; T15; T20; T25; T30

Комплектация: Торцевые ключи и биты для работы вручную и с винтовертом.

№ заказа	Серия	▬
32818	7204 K39	1

Головки торцевого ключа винтовертов.



7044 Бит Standard, головка для торцевого ключа, форма E 6,3.

Материал: Высококачественная хромованадиевая сталь, полная закалка.

Привод: DIN 3126 ISO 1173 Форма E 6,3.

Применение: Для различных резьбовых соединений в мастерской и на предприятии.

№ заказа	Ø	← →	↔
04514	5,0	55	5
04513	5,5	55	5
04512	6,0	55	5
04511	7,0	55	5
04510	8,0	55	5
04509	10,0	55	5
04508	13,0	55	5
04515	1/4	55	5
04516	5/16	55	5
04517	3/8	55	5



7044 M Бит Standard, головка для торцевого ключа, магнитная, форма E 6,3.

Материал: С сильным постоянным магнитом.

№ заказа	Ø	← →	↔
04637	5,0	55	5
04636	5,5	55	5
04635	6,0	55	5
04634	7,0	55	5
04633	8,0	55	5
04632	10,0	55	5
04631	13,0	55	5
04638	1/4	55	5
04639	5/16	55	5
04640	3/8	55	5



24632 Т-образная рукоятка.

Материал: Высококачественная хромомолибденовая сталь, полная закалка, хромированная полированная поверхность.

Привод: DIN 3120.

Применение: Для ручных головок торцевого ключа.

№ заказа	Ø	← →	↔
32557	1/4	115	1



24635 Кардан (ручная работа).

Материал: Высококачественная хромомолибденовая сталь, полная закалка, хромированная полированная поверхность.

Привод: DIN 3123.

Применение: Для работ в труднодоступных местах с ручными торцевыми ключами.

Особенности: Легкий ход шарниров.

№ заказа	Ø	Ø	← →	↔
32555	1/4	1/4	33	1

Для головок торцевого ключа и битов.



24630 Трещотка с рукояткой SoftFinish.

Исполнение: Трещотка с 20 зубьями, чрезвычайно легкий ход, устойчивость к нагрузкам. С хорошо зарекомендовавшей себя многокомпонентной рукояткой Wiha SoftFinish для повышения безопасности при работе.

Материал: Высококачественная хромомолибденовая сталь, полная закалка, хромированная полированная поверхность.

Привод: DIN 3122, форма D 6,3.

Применение: Для головок ручного торцевого ключа.

Особенности: Блокировочная кнопка обеспечивает прочное удержание торцевых ключей и быстрое высвобождение надетых инструментов.

№ заказа	Ø	← →	↔
32629	1/4	140	1



24631 Трещотка с шарниром и рукояткой SoftFinish.

Исполнение: Трещотка с 20 зубьями, чрезвычайно легкий ход, устойчивость к нагрузкам. С хорошо зарекомендовавшей себя многокомпонентной рукояткой Wiha SoftFinish для повышения безопасности при работе.

Материал: Высококачественная хромомолибденовая сталь, полная закалка, хромированная полированная поверхность.

Привод: DIN 3122, форма D 6,3.

Применение: Шарнирная головка облегчает работу с торцевыми ключами в труднодоступных местах.

Особенности: Блокировочная кнопка обеспечивает прочное удержание торцевых ключей и быстрое высвобождение надетых инструментов.

№ заказа	Ø	← →	↔
32630	1/4	165	1



SB 2463 001 Трещотка для битов 1/4", с маховичком. В блистерной упаковке для подвешивания.

Исполнение: Ковка в штампах, особенно прочное исполнение. Наилучшая эргономика благодаря адаптированной к применению форме SoftFinish. Механизм трещотки с 72 мелкими зубьями. Левое/правое вращение переключается с помощью рычага переключения. С практичным маховичком.

Крепление бита: Для битов в соответствии с DIN 3126, ISO 1173, форма C 6,3 и E 6,3.

Материал: Высококачественная хром-молибденовая сталь, поверхность сатинирована и хромирована.

Применение: Особенно удобная трещотка для битов с многогранными возможностями применения. Минимальный угол щелчка - всего 5° позволяет использование трещотки для битов даже в стесненном пространстве. Благодаря великолепной легкости хода механика переключается даже там, где отказывают другие трещотки, например, при сборке мебели.

Особенности: Маховичок облегчает установку, вкручивание и выкручивание винтов.

№ заказа	Ø	← →	↔
36931	1/4	90	5

Соединительные элементы Wiha.

Для головок торцевого ключа и битов.



7210 Стержень инструмента, форма С 6,3.

Боковой привод: DIN 3120 ISO 1174 Форма А 6,3 + А 10.

Привод: DIN 3126 ISO 1173 Форма С 6,3.

Применение: Для ручных головок торцевого ключа.

№ заказа				
01933	1/4	1/4	25	5
04204	3/8	1/4	30	5

Для головок торцевого ключа шуруповертов.



7230 Стержень инструмента, форма А 5,5.

Нормы: Соединительный элемент в соответствии с DIN 7428.

Боковой привод: DIN 3121 ISO 1174 Форма F 6,3.

Привод: DIN 3126 ISO 1173 Форма А 5,5.

Применение: Для головок торцевого ключа шуруповертов.

№ заказа				
01934	1/4	5,5	50	5



7201 Соединительный элемент с пружинным стопорным кольцом, форма G 6,3 + G 10 + G 12,5.

Боковой привод: DIN 3126 ISO 1173 Форма D 6,3 + D 8.

Привод: DIN 3121 ISO 1174 Форма G 6,3 + G 10 + G 12,5.

Применение: Для крепления битов С 6,3 + С 8.

№ заказа				
01924	1/4	1/4	25 D 6,3	2
01926	1/4	3/8	30 D 6,3	2
01922	1/4	1/2	35 D 6,3	2
01927	5/16	3/8	30 D 8	2
01923	5/16	1/2	35 D 8	2



7240 Стержень инструмента, форма Е 6,3.

Нормы: Соединительный элемент в соответствии с DIN 7428.

Боковой привод: DIN 3121 ISO 1174 Форма F 6,3 + F 10.

Привод: DIN 3126 ISO 1173 Форма Е 6,3.

Упаковка: Пластмассовая коробка, используемая повторно и пылеотталкивающая.

Применение: Для головок торцевого ключа шуруповертов.

Особенности: Легко распознаваемое содержимое благодаря большим символам.

№ заказа				
04685	1/4	1/4	100	5
01935	1/4	1/4	50	5
04684	3/8	1/4	100	5
04362	3/8	1/4	50	5



НОВИНКА

7203 Соединительный элемент, форма G 12,5 с быстросменным патроном.

Втулка: Сталь, закаленная.

Боковой привод: Для битов в соответствии с DIN 3126, ISO 1173, форма С 6,3.

Привод: Внутренний четырехгранник 1/2" в соответствии с DIN 3126, ISO 1174, форма G 12,5.

Применение: Для крепления битов С 6,3.

Особенности: Альтернатива битам G 12,5.

№ заказа				
01930	1/4	1/2	50	2



7280 Стержень инструмента, форма G 7.

Боковой привод: DIN 3121 ISO 1174 Форма F 6,3.

Привод: DIN 3126 ISO 1173 Форма G 7.

Применение: Для головок торцевого ключа шуруповертов.

№ заказа				
01936	1/4	7	75	5



24637 Мощный держатель битов.

Материал: Высококачественная хромомолибденовая сталь, полная закалка, хромированная полированная поверхность.

Привод: DIN 3126.

Применение: Для крепления битов С 6,3.

№ заказа				
33230	1/4	1/4	22	1

Программа импульсных винтовертов Wiha.

Полная программа.

Импульсный винтоверт и биты.



7050 Биты для импульсного винтоверта 5/16", шлиц.

Материал: Высококачественная хромомолибденовая сталь, полная закалка, фосфатированная поверхность.

Привод: DIN 3126 ISO 1173 Форма С 8.

Применение: Для шлицевых винтов с использованием импульсного винтоверта.

Особенности: Особая стойкость к импульсным ударам.

№ заказа	⌀	⊖	⊙	↔	↔
32561	9	1,6	5/16	32	5
32562	11	1,6	5/16	32	5
32563	14	2,0	5/16	32	5



7051 Биты для импульсного винтоверта 5/16", Phillips.

Материал: Высококачественная хромомолибденовая сталь, полная закалка, фосфатированная поверхность.

Привод: DIN 3126 ISO 1173 Форма С 8.

Применение: Для винтов Phillips с использованием импульсного винтоверта.

Особенности: Особая стойкость к импульсным ударам.

№ заказа	⊕	⊙	↔	↔
32558	PH2	5/16	32	5
32559	PH3	5/16	32	5
32560	PH4	5/16	32	5



7055 Биты для импульсного винтоверта 5/16", TORX®.

Материал: Высококачественная хромомолибденовая сталь, полная закалка, фосфатированная поверхность.

Привод: DIN 3126 ISO 1173 Форма С 8.

Применение: Для винтов TORX® с использованием импульсного винтоверта.

Особенности: Особая стойкость к импульсным ударам.

№ заказа	⊗	⊙	↔	↔
32564	T30	5/16	32	5
32565	T40	5/16	32	5
32566	T45	5/16	32	5
32567	T50	5/16	32	5

Импульсный винтоверт и биты.



24636 Ручной импульсный винтоверт 1/2".

Материал: Высококачественная хромомолибденовая сталь, полная закалка, с защитой рук.

Привод: Четырехгранник 1/2".

Применение: Для откручивания и затяжки сильно зажатых винтов или гаек битами Wiha 5/16" для импульсного винтоверта и держателем.

Максимально передаваемый крутящий момент составляет до 200 Нм.

Особенности: На конце головка закалена и покрыта лаком, чтобы предотвратить отщепление частичек хрома или грибовидную деформацию.

Указание: Используется только с адаптером 72040 (5/16" на 1/2").

№ заказа	⊙	↔	↔
32556	1/2	163	1



7204Z-516 Мощный держатель битов.

Материал: Высококачественная хромомолибденовая сталь, полная закалка, хромированная полированная поверхность.

Привод: DIN 3120.

Применение: Для крепления битов С 8.

Требуется для использования с ручным импульсным винтовертом серии 24636.

№ заказа	⊙	⊕	↔	↔
32547	5/16	1/2	38	1



24636 B5 Набор ручного импульсного винтоверта 1/2" с битами 5/16" и держателем битов, 6 предметов.

Материал: Высококачественная хромомолибденовая сталь, полная закалка, с защитой рук.

Привод: Четырехгранник 1/2", с адаптером подходит также для битов 5/16".

Применение: Для откручивания и затяжки сильно зажатых винтов или гаек битами Wiha 5/16" для импульсного винтоверта и держателем.

Максимально передаваемый крутящий момент составляет до 200 Нм.

Особенности: На конце головка закалена и покрыта лаком, чтобы предотвратить отщепление частичек хрома или грибовидную деформацию.

№ заказа	Серия	↔
32573	24636 B5	1
⊙	24636	Ручной импульсный винтоверт 1/2"
⊕	7050	9x1,6 11x1,6
⊕	7051	PH2x5/16 PH3x5/16
	7204Z-516	Держатель битов

Wiha Gripper.

Справляется с любым заданием.

Gripper.



9246 01 Головка Gripper для торцевого ключа, 3/8".

Материал: Корпус из легированной стали. 54 закаленных стальных штифта.

Привод: DIN 3120 Форма С 10.

Применение: Заменяет торцевые головки от 7 мм до 19 мм. Для дюймовых и метрических размеров. 54 стальных штифта обхватывают внешний профиль любой гайки или любого винта. Для винтов высотой до 8 мм.

Особенности: Gripper подходит также для экзотических винтов, например, крюкообразных винтов, рым-болтов. Позволяет передавать крутящий момент до 80 Нм.

№ заказа				
09400	3/8	25,4	53,5	10

SB 246 01 Головка Gripper для торцевого ключа, 3/8". В блистерной упаковке.

Материал: Корпус из легированной стали. 54 закаленных стальных штифта.

Привод: DIN 3120 Форма С 10.

Применение: Заменяет торцевые головки от 7 мм до 19 мм. Для дюймовых и метрических размеров. 54 стальных штифта обхватывают внешний профиль любой гайки или любого винта. Для винтов высотой до 8 мм.

Особенности: Gripper подходит также для экзотических винтов, например, крюкообразных винтов, рым-болтов. Позволяет передавать крутящий момент до 80 Нм.

№ заказа				
20554	3/8	25,4	53,5	10

Компактный набор Gripper.



SB 246 02 Компактный набор Gripper, 3 предмета.

Состоит из головки Gripper, трещотки 3/8" и адаптера для шуруповерта.

В блистерной упаковке.

Материал: Корпус из легированной стали. 54 закаленных стальных штифта.

Привод: DIN 3120 Форма С 10.

Содержание: Головка Gripper для торцевого ключа 3/8"

Трещотка 3/8"

Адаптер 3/8"

Применение: Заменяет торцевые головки от 7 мм до 19 мм. Для дюймовых и метрических размеров. 54 стальных штифта обхватывают внешний профиль любой гайки или любого винта. Для винтов высотой до 8 мм.

Особенности: Gripper подходит также для экзотических винтов, например, крюкообразных винтов, рым-болтов.

Позволяет передавать крутящий момент до 80 Нм.

№ заказа	Серия	
20783	SB 246 02	1
9246 01	Головка Gripper для торцевого ключа, 3/8"	
246 05	Трещотка 3/8"	
246 03	Адаптер 3/8"	

Держатель битов Wiha.

Для быстрой замены бита без инструмента.



Держатели битов CentroFix Bithalter отличаются особым удобством использования.

Бит автоматически блокируется при вставке. При разблокировке он перемещается на несколько миллиметров вперед, обеспечивая легкое извлечение.

CentroFix Force идеален для мощных шуруповертов благодаря своей особенно мощной конструкции. Тонкость конструкции CentroFix SuperSlim - его козырь.

Прочная стальная гильза нового MagicFlip Force позволяет использовать этот инструмент в особенно тяжелых условиях. Благодаря своему мощному неодимовому кольцевому магниту он надежно удерживает даже тяжелые винты.



Wiha CentroFix Force

- Подходит для всех битов с шестигранным приводом 1/4" формы C6,3 и E6,3 Sechskant-antrieb Form C6,3 und E6,3
- Гильза из прочной, закаленной стали
- SelfLock
При вставке бит механически блокируется и надежно удерживается
- EasyOut
При разблокировке бит перемещается в идеальное положение изъятия



Wiha CentroFix Super Slim

- На 30% уменьшенный наружный диаметр по сравнению с „обычными“ быстросменными держателями
- Лучшая достигаемость винтов в узких глухих отверстиях



Wiha MagicFlip Force

- Чрезвычайно мощный неодимовый кольцевой магнит, сила удержания 16 Н (прим. 1,6 кг)
- Новинка - подходит также и для саморезов с маленькой головкой
- Новая гильза из прочной стали
- FlipBack
гильза отскакивает назад при утапливании
- Magnet On/Off
Кольцевой магнит можно „деактивировать“, отведя назад гильзу

Держатель битов Wiha.

Для быстрой замены бита без инструмента.

Приводная система формы E 6,3.



НОВИНКА

7148 CF Быстросменный держатель CentroFix Force, магнитный, форма E 6,3.

Втулка: Для битов в соответствии с DIN 3126, ISO 1173, форма C 6,3 и E 6,3.

Привод: DIN 3126 ISO 1173 Форма E 6,3.

Упаковка: Пластмассовая коробка, используемая повторно и пылеотталкивающая.

Применение: Если бит должен удерживать надежно и без люфта. Идеально для профилей винтов (например, Torx), которые склонны зажиматься в винте.

Особенности: Бит автоматически блокируется при вставке - SelfLock. Простое извлечение бита с помощью функции выброса - EasyOut. Прочная гильза из закаленной стали. С мощным неодимовым магнитом.

№ заказа	○	●	⇄	▬
39133	1/4	1/4	60	10



НОВИНКА

7148 CS Быстросменный держатель CentroFix SuperSlim, магнитный, форма E 6,3.

Втулка: Высококачественная сталь.

Боковой привод: Для битов в соответствии с DIN 3126, ISO 1173, форма C 6,3 и E 6,3.

Привод: DIN 3126 ISO 1173 Форма E 6,3.

Упаковка: Пластмассовая коробка, используемая повторно и пылеотталкивающая.

Применение: Особенно подходит для работ в стесненных условиях. Идеально для профилей винтов (например, Torx), которые склонны зажиматься в винте.

Особенности: Бит автоматически блокируется при вставке - SelfLock. Простое извлечение бита с помощью функции выброса - EasyOut. Прочная гильза из алюминия. С мощным неодимовым магнитом.

№ заказа	○	●	⇄	▬
39134	1/4	1/4	66	10



НОВИНКА

7123 Универсальный держатель MagicFlip Force, с пружинным кольцевым магнитом, форма E 6,3.

Втулка: Для битов в соответствии с DIN 3126, ISO 1173, форма C 6,3.

Привод: DIN 3126 ISO 1173 Форма E 6,3.

Упаковка: Пластмассовая коробка, используемая повторно и пылеотталкивающая.

Применение: Мощный неодимовый кольцевой магнит надежно удерживает даже длинные винты. Облегчает вкручивание винтов.

Особенности: С мощным неодимовым магнитом. Чрезвычайно маленький внутренний диаметр кольцевого магнита, подходит также для саморезов. Втулка кольцевого магнита отскакивает назад на последней фазе вкручивания, открывает вид на головку винта, обеспечивает целенаправленное утапливание. При необходимости втулку кольцевого магнита можно оттянуть назад, деактивировав ее.

№ заказа	○	●	⇄	▬
36800	1/4	1/4	62	10

Приводная система формы E 6,3.



7148ST Быстросменный держатель из высококачественной стали CentroFix, форма E 6,3. В блистерной упаковке.

Втулка: Из высококачественной нержавеющей стали, поэтому рекомендуется для использования битов из высококачественной стали.

Боковой привод: DIN 3126 ISO 1173 Форма D 6,3 + F 6,3 и двойные биты.

Привод: DIN 3126 ISO 1173 Форма E 6,3.

Применение: Если бит должен удерживать надежно и без люфта. Оптимизированный вариант для использования длинных битов.

Особенности: Благодаря специальному удерживающему механизму этот держатель удерживает все виды битов с шестигранным приводом 1/4". Люфт между битом и держателем уменьшается до минимума. Быстрая замена бита одной рукой.

№ заказа	○	●	⇄	▬
33765	1/4	1/4	60	10



7143 Универсальный держатель, магнитный/пружинное стопорное кольцо, форма E 6,3.

Втулка: Высококачественная сталь.

Боковой привод: Для битов в соответствии с DIN 3126, ISO 1173, форма C 6,3.

Привод: DIN 3126 ISO 1173 Форма E 6,3.

Применение: Если бит должен надежно удерживать, например, при серийном закручивании.

№ заказа	○	●	⇄	▬
01913	1/4	1/4	72	10
36092	1/4	1/4	100	5
34306	1/4	1/4	150	5
36093	1/4	1/4	200	5
36094	1/4	1/4	250	5



7142 Универсальный держатель, магнитный/пружинное стопорное кольцо, форма E 6,3.

Втулка: Медно-бериллиевый сплав.

Боковой привод: Для битов в соответствии с DIN 3126, ISO 1173, форма C 6,3.

Привод: DIN 3126 ISO 1173 Форма E 6,3.

Применение: Медно-бериллиевые сплавы уменьшают возникновение опасных искр и уменьшают опасность взрыва. Инструменты из медно-бериллиевого сплава часто используются во взрывоопасных областях.

№ заказа	○	●	⇄	▬
01912	1/4	1/4	73	10



7140 Универсальный держатель, с пружинным стопорным кольцом, форма E 6,3.

Боковой привод: Для битов в соответствии с DIN 3126, ISO 1173, форма C 6,3.

Привод: DIN 3126 ISO 1173 Форма E 6,3.

Применение: Если бит должен надежно удерживать, например, при серийном закручивании. Особенности: Изготовлено из одного компонента.

№ заказа	○	●	⇄	▬
01910	1/4	1/4	57	10

Система выходной части формы E 6,3, G 7, SDS-Plus® и полумесяц.

**7113** Универсальный держатель, магнитный, форма E 6,3.

Втулка: Высококачественная сталь.

Боковой привод: Для битов в соответствии с DIN 3126, ISO 1173, форма C 6,3.

Привод: DIN 3126 ISO 1173 Форма E 6,3.

Упаковка: Пластмассовая коробка, используемая повторно и пылеотталкивающая.

Особенности: Легко распознаваемое содержимое благодаря большим символам. С мощным неодимовым магнитом.

№ заказа				
01894	1/4	1/4	74	10

**7113 S** Универсальный держатель, магнитный, форма E 6,3.

Втулка: Высококачественная сталь.

Боковой привод: Для битов в соответствии с DIN 3126, ISO 1173, форма C 6,3.

Привод: DIN 3126 ISO 1173 Форма E 6,3.

Особенности: С мощным неодимовым магнитом.

№ заказа				
01895	1/4	1/4	58	10

**7183** Универсальный держатель, магнитный/пружинное стопорное кольцо, форма G 7.

Втулка: Высококачественная сталь.

Боковой привод: Для битов в соответствии с DIN 3126, ISO 1173, форма C 6,3.

Привод: DIN 3126 ISO 1173 Форма G 7.

Применение: Если бит должен надежно удерживать, например, при серийном закручивании.

№ заказа				
01919	1/4	G7	72	10

**7180-7** Быстросменный держатель, магнитный, SDS-Plus®.

Боковой привод: Для битов в соответствии с DIN 3126, ISO 1173, форма C 6,3.

Привод: SDS-Plus®.

Применение: Благодаря этому держателю битов любой перфоратор станет мощным винтовёртом.

Особенности: С мощным неодимовым магнитом.

№ заказа				
26255	1/4	SDS-Plus®	100	10

**НОВИНКА****7110 HM** Промышленный держатель битов, с магнитом, полумесяц, 4 мм.

Втулка: Сталь, закаленная.

Боковой привод: Для битов в соответствии с DIN 3126, ISO 1173, форма C 4.

Привод: Полумесяц, 4 мм.

Применение: Позволяет использовать биты C4 (4 мм) в винтовёртах с держателем в виде полумесяца.

Особенности: Изготовлены из цельного куска стали, с хорошими характеристиками вращения. С мощным неодимовым магнитом. Альтернатива битам в виде полумесяца.

Best.-Nr.				
36112	1/4	1/4	50	10

Дисплей держателя битов для стойки.

**7123R VB1** Дисплей MagicFlip, 30 предметов.

Дисплей из акрилового стекла с 30 шт.

Размер: 22 x 19 x 35 см (ШxГxВ).

№ заказа	Серия	
36930	7123R VB1	1
7123	30 x Универсальный держатель MagicFlip Force с пружинным кольцевым магнитом	

7149 VB06 Дисплей держателя битов.

Дисплей из акрилового стекла с 30 шт.

Размер: 22 x 15 x 32 см (ШxГxВ).

№ заказа	Серия	
36161	7149 VB06	1
7113 S	10 x Универсальный держатель 58 мм магнитный	
7148 CF	5 x CentroForce Schnellwechselhalter	
7143	5 x Универсальный держатель 72 мм магнитный	
7148 CS	10 x Быстросменный держатель CentroFix SuperSlim магнитный	

**7143 VB1** Дисплей держателя битов.

Дисплей из акрилового стекла с 70 шт.

Размер: 22 x 19 x 35 см (ШxГxВ).

№ заказа	Серия	
36384	7143 VB1	1
7113 S	20 x Универсальный держатель 58 мм магнитный	
7110 HM	20 x Универсальный держатель 74 мм магнитный	
7143	10 x Универсальный держатель 150 мм магнитный	
	10 x Универсальный держатель 200 мм магнитный	

Держатель битов с ручкой.

Держатель битов 1/4".



384 Держатель битов с ручкой, магнитный, 1/4".

Жало: Хромованадиевая сталь, полная закалка, блестящее никелирование.
 Рукоятка: Многокомпонентная рукоятка Wiha SoftFinish с защитой от скатывания.

Крепление бита: Из нержавеющей стали, с сильным постоянным магнитом.

Боковой привод: Для битов в соответствии с DIN 3126, ISO 1173, форма С 6,3.

№ заказа	Ø	↔	↔	↕	↔
01475	1/4	125	225	36	10
01476	1/4	300	400	36	5



386 Держатель битов с ручкой, гибкий стержень, 1/4".

Жало: Проволочная оплетка с пластмассовой оболочкой.
 Рукоятка: Многокомпонентная рукоятка Wiha SoftFinish с защитой от скатывания.
 Крепление бита: С пружинным стопорным кольцом.

Боковой привод: Для битов в соответствии с DIN 3126, ISO 1173, форма С 6,3.

Применение: Для закручивания под углом.

№ заказа	Ø	↔	↔	↕	↔
01479	1/4	150	268	36	10



387 Держатель битов с ручкой, быстросменный держатель, 1/4".

Рукоятка: Многокомпонентная рукоятка Wiha SoftFinish с защитой от скатывания.
 Крепление бита: Быстросменный держатель ClicFix, магнитный.
 Боковой привод: Для битов в соответствии с DIN 3126, ISO 1173, форма С 6,3.

Применение: Компактная, удобная форма для работы в трудных местах.
 Если бит должен надежно удерживать.

№ заказа	Ø	↔	↔	↕	↔
25874	1/4	35	146	30	10



281-02 Держатель битов с ручкой, магнитный, 1/4".

Рукоятка: Многокомпонентная рукоятка Wiha SoftFinish с защитой от скатывания.
 Крепление бита: Из нержавеющей стали, с сильным постоянным магнитом.
 Боковой привод: Для битов в соответствии с DIN 3126, ISO 1173, форма С 6,3 и Е 6,3.

Применение: Компактная отвертка вместе с битами 1/4".
 С коническими зенкерами-битами Wiha для использования в качестве гратоснимателя.

№ заказа	Ø	↔	↕	↔
32160	1/4	125	36	10

Держатель битов 1/4".



281 01 Держатель битов с ручкой, магнитный, 1/4".

Рукоятка: Короткая эргономичная многокомпонентная рукоятка Wiha SoftFinish с защитой от скатывания.

Крепление бита: Из нержавеющей стали, с сильным постоянным магнитом.

Боковой привод: Для битов в соответствии с DIN 3126, ISO 1173, форма С 6,3.

Применение: Особенно подходит для работ в узких местах.

Особенности: С коническими зенкерами-битами Wiha для использования в качестве гратоснимателя.

№ заказа	Ø	↔	↕	↔
29463	1/4	57	34	10



281-01ESD Держатель битов ESD с рукояткой, пружинное стопорное кольцо, 1/4". Диссипативная рукоятка, отводящая электростатический заряд.

Рукоятка: Эргономичная многокомпонентная рукоятка Wiha SoftFinish с защитой от скатывания. Поверхностное сопротивление 10⁶ - 10⁹ Ом. Универсальное применение для всех битов.

Нормы: Рукоятка: IEC 61340-5-1. Боковой привод: для битов в соответствии с DIN 3126, ISO 1173, форма С 6,3.

Крепление бита: Из нержавеющей стали, с пружинным стопорным кольцом.

Применение: Для любых работ с деталями, подверженными воздействию электростатического заряда, особенно в узких местах.

№ заказа	Ø	↔	↕	↔
32484	1/4	57	34	10



387ESD Держатель битов ESD с рукояткой, быстросменный держатель, 1/4". Диссипативная рукоятка, отводящая электростатический заряд.

Рукоятка: Эргономичная многокомпонентная рукоятка Wiha SoftFinish с защитой от скатывания.

Поверхностное сопротивление 10⁶ - 10⁹ Ом.

Нормы: Рукоятка: IEC 61340-5-1.

Боковой привод: для битов в соответствии с DIN 3126, ISO 1173, форма С 6,3, Е 6,3 и двойных битов.

Привод: DIN 3126, ISO 1173, форма Е 6,3.

Крепление бита: Из нержавеющей стали, с пружинным стопорным кольцом.

Применение: Для любых работ с деталями, подверженными воздействию электростатического заряда.

С интегрированным держателем битов CentroFix, подходит для всех битов и битов-сверл С 6,3, Е 6,3 или двойных битов.

Особенности: Работа только одной рукой, экстремально высокое усилие удержания битов (до 20 кг) и почти полное отсутствие люфта между битом и держателем благодаря специальному зажимному и удерживающему механизму.

№ заказа	Ø	↔	↔	↕	↔
32161	1/4	38	148	30	10

Держатель битов 1/4".



388 Держатель битов с ручкой, магнитный, 1/4".

Жало: Хромованадиевая сталь, полная закалка, блестящее никелирование.

Ручка: Т-образная рукоятка Wiha Classic.

Крепление бита: Из нержавеющей стали, с сильным постоянным магнитом.

Боковой привод: Для битов в соответствии с DIN 3126, ISO 1173, форма С 6,3.

Применение: Для высоких крутящих моментов.

№ заказа				
01481	1/4	150	80	10



388DS Держатель битов с ручкой, магнитный, 1/4".

Жало: Хромованадиевая сталь, полная закалка, блестящее никелирование.

Ручка: Многокомпонентная Т-образная рукоятка Wiha ComfortGrip.

Крепление бита: Из нержавеющей стали, с сильным постоянным магнитом.

Боковой привод: Для битов в соответствии с DIN 3126, ISO 1173, форма С 6,3.

Применение: Для высоких крутящих моментов.

Особенности: Два держателя битов 1/4" превращают этот инструмент в универсальный.

Боковой держатель битов для особо высоких крутящих моментов.

№ заказа				
26179	1/4	150	100	10

Изогнутая отвертка.



57 Nm

SB24628 Высокопроизводительная изогнутая отвертка с головкой под углом 105°.

В блистерной упаковке.

Боковой привод: Для битов в соответствии с DIN 3126, ISO 1173, форма С 6,3 и Е 6,3.

Материал: Стальной корпус, матовое хромирование.

Применение: Для использования почти во всех (аккумуляторных) отвертках; идеально подходит для сверления и закручивания в труднодоступных местах, в углах и на кромках.

Особенности: Ручная блокирующая гильза гарантирует оптимальное удержание любого инструмента 1/4", будь то биты, сверла или зенкера. Стабилизирующий рычаг с установкой в 48 положений, передача крутящего момента до 57 Нм.

Компактная и тонкая конструкция.

№ заказа				
32310	1/4	1/4	165	1



14 Nm

SB24629 Изогнутая отвертка с головкой под углом 105°, магнитная.

В блистерной упаковке.

Боковой привод: Для битов в соответствии с DIN 3126, ISO 1173, форма С 6,3 и Е 6,3.

Материал: Отлитый под давлением корпус, матовое хромирование.

Применение: Для использования в аккумуляторных отвертках и ручных держателях; идеально подходит для сверления и закручивания в труднодоступных местах, в углах и на кромках.

Особенности: Стабилизирующий рычаг с установкой в 12 положений, передача крутящего момента до 14 Нм.

Компактная и тонкая конструкция.

№ заказа				
32311	1/4	1/4	130	1

Магазинный держатель битов.

Все схвачено.



reddot design award
best of the best 2008



product
design
award
2010 gold



product
design award

2012



Магазин битов Wiha.

Магазинные держатели битов Wiha идеально подходят тем, кто использует различные отвертки и желает сэкономить место или вес.

Эргономичные рукоятки из мягкого, не раздражающего кожу материала гарантируют комфортное обращение.

Высококачественные биты уютно помещаются в рукоятке.

Решение по хранению и извлечению битов, реализованное в магазинном держателе битов Wiha 3809

отмечено важным призом „red dot Designpreis: best of the best“.

В версии „telescopic“ магазинный держатель битов с помощью переходного жала можно адаптировать к имеющемуся свободному пространству.

Маленький формат – большое профессиональное качество: Магазинный держатель битов Wiha Stubby 3801 благодаря своей короткой конструкции обеспечивает удобство работы в узких местах.



Спрятанный в рукоятке магазин битов открывается легким нажатием большого пальца. Так можно быстро и просто осуществлять замену битов.



Магазинный держатель битов Wiha telescopic

- Регулируемая длина жала от 50 до 85 мм Шаровой зажим со щелчком гарантирует надежное крепление и быстрое изменение длины.
- Шаровой зажим со щелчком гарантирует надежное крепление и быстрое изменение длины.
- Быстросменный держатель ClicFix, магнитный.
- Переходное жало пригодно также для использования в аккумуляторном винтовёрте

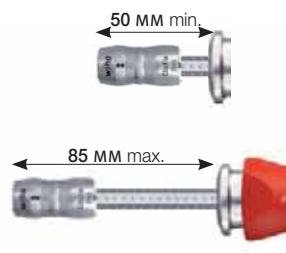

Отвертка Stubby с магазином насадок от Wiha

- Чрезвычайно компактный и легкий
- Многокомпонентная рукоятка SoftFinish эргономичной формы Stubby
- Магазинный держатель битов Stubby 1/4", магнитный



Спрудное, компактное и особенно подходит для работ в узких местах.



2014 ■



Магазинный держатель битов Wiha LiftUp 25

Магазинный держатель битов LiftUp 25 компактно размещает биты 25 мм в рукоятке. Нажатием кнопки магазин битов перемещается на конец рукоятки и освобождает биты для извлечения.

Но это еще не все, версия LiftUp 70 предусматривает место и для шести профессиональных битов 70 мм. Лучшая достигаемость более глубоко расположенных элементов резьбовых соединений. Также и при использовании аккумуляторных винтоввертов „длинные“ биты полностью раскрывают свои преимущества.

Это придает инструменту особую универсальность - новый Торга 2K с шестью битами 25 мм, уютно расположенными в ручке эргономичной формы. Кроме этого - еще и переключаемая трещотка с мелкими зубьями с держателем битов.



Магазин битов открывается путем нажатия на рычажки открывания с обеих сторон.



2014 ■



Магазинный держатель битов Wiha LiftUp 70

- Mit 12 Bits besonders vielseitig einsetzbar
- Bit-Magazin öffnet sich auf Knopfdruck
- Ergonomisch geformter SoftFinish-Mehrkomponentengriff
- Bithalter 1/4", magnetisch
- Mit sechs 70 mm Bits Form E6,3
- Ideal auch für den Akkuschauber-Einsatz
- Besonders einfache Bitentnahme

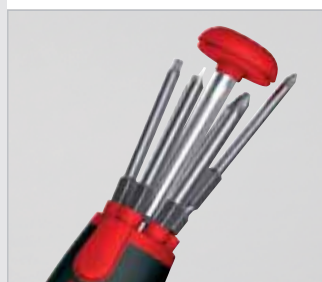

Магазинный держатель битов для битов Wiha Topra 2K

- Ergonomisch geformter Pistolengriff
- Feinverzahnte Ratsche mit 72 Zähnen, umschaltbar
- Sechs 25mm Bits im Griff
- Bithalter 1/4", magnetisch, entnehmbar



Механизм трещотки с мелкими зубьями, переключаемый

Магазинный держатель битов.

Восемь отверток в одной.

Магазинный держатель битов 1/4", магнитный.



3809 01-01 Магазинный держатель битов, магнитный, 1/4".

Жало: Высококачественная хромованадиевая сталь, полная закалка.

Рукоятка: Эргономичная многокомпонентная рукоятка Wiha SoftFinish с защитой от скатывания.

Крепление бита: Из нержавеющей стали, с сильным постоянным магнитом.

Боковой привод: DIN 3126 ISO 1173 Форма D 6,3.

Биты: Биты Standard 25 мм.

Применение: Альтернатива набору отверток.
Восемь форм приводов в одной отвертке.

№ заказа	Серия				
32901	3809 01-01	5			
	⓪ 7010 Z	1x6,5			
	⊕ 7011 Z	1xPH1	1xPH2	1xPH3	
	⊗ 7012 Z	1xPZ2			
	⊛ 7015 Z	1xT15	1xT20	1xT25	

SB 3809 01-01 Магазинный держатель битов, магнитный, 1/4". В блистерной упаковке.

№ заказа	Серия				
33007	SB 3809 01-01	5			



3809 VH01 Дисплей магазинного держателя битов. Картонный дисплей с 8 шт.

№ заказа	Содержание				
36167		1			
	⓪ ⊕ ⊗ ⊛ 2 x 38090101	Магазин битов			
	⓪ ⊕ 6 x 380101	Магазинный держатель битов Stubby			

Магазинный держатель битов 1/4", магнитный.



3809 01-02 Магазинный держатель битов, магнитный, 1/4".

№ заказа	Серия				
32902	3809 01-02	5			
	⊛ 7015 Z	1xT6	1xT8	1xT10	1xT15
		1xT20	1xT25	1xT30	1xT40

SB 3809 01-02 Магазинный держатель битов, магнитный, 1/4". В блистерной упаковке.

№ заказа	Серия				
33008	SB 3809 01-02	5			



3809 01-03 Магазинный держатель битов, магнитный, 1/4".

№ заказа	Серия				
32903	3809 01-03	5			
	⓪ 7010 Z	1x5,5	1x6,5		
	⊕ 7011 Z	1xPH1	3xPH2	2xPH3	

SB 3809 01-03 Магазинный держатель битов, магнитный, 1/4". В блистерной упаковке.

№ заказа	Серия				
33009	SB 3809 01-03	5			



3809 01-04 Магазинный держатель битов, магнитный, 1/4".

№ заказа	Серия				
32904	3809 01-04	5			
	⓪ 7010 Z	1x5,5	1x6,5		
	⊕ 7012 Z	1xPZ1	3xPZ2	2xPZ3	

SB 3809 01-04 Магазинный держатель битов, магнитный, 1/4". В блистерной упаковке.

№ заказа	Серия				
33010	SB 3809 01-04	5			

Магазинный держатель битов ClicFix, telescopic.

**3809 284-01** Магазинный держатель битов ClicFix, магнитный, 1/4", телескопический.

- Жало:** Высококачественная хромомолибденовая сталь, полная закалка, матовое хромирование.
Регулируемая длина жала от 45 до 85 мм
- Рукоятка:** Эргономичная многокомпонентная рукоятка Wiha SoftFinish с защитой от скатывания. С интегрированным и поворотным магазином битов. С 6 мм шестигранным креплением для жал System 6. Шаровой зажим со щелчком гарантирует надежное крепление и быстрое изменение длины.
- Крепление бита:** Быстросменный держатель ClicFix, магнитный.
Работа одной рукой для быстрой замены бита.
- Боковой привод:** DIN 3126 ISO 1173 Форма D 6,3.
- Биты:** Биты Universal 25 мм
- Применение:** Восемь форм приводов в одной отвертке. Когда обычная отвертка слишком длинная. Переходное жало пригодно также для использования в аккумуляторной дрели-винтовёрте.

№ заказа	Серия				
36394	3809 284-01				5
	⓪ 7010 Z	1x5,5			
	⊕ 7011 Z	1xPH1	1xPH2		
	⊗ 7012 Z	1xPZ1	1xPZ2		
	⊛ 7015 Z	1xT15	1xT20	1xT25	
	○ 284949	1xПереходное жало SYSTEM 6 ClicFix, короткое			

SB 3809 284-01 Магазинный держатель битов ClicFix, магнитный, 1/4", телескопический. В блистерной упаковке.

№ заказа	Серия	
36932	SB 3809 284-01	5

Магазинный держатель битов ClicFix, telescopic.

**3809 284-03** Магазинный держатель битов ClicFix, магнитный, 1/4", телескопический.

- Жало:** Высококачественная хромомолибденовая сталь, полная закалка, матовое хромирование. Регулируемая длина жала от 45 до 85 мм
- Рукоятка:** Эргономичная многокомпонентная рукоятка Wiha SoftFinish с защитой от скатывания. С интегрированным и поворотным магазином битов. С 6 мм шестигранным креплением для жал System 6. Шаровой зажим со щелчком гарантирует надежное крепление и быстрое изменение длины.
- Крепление бита:** Быстросменный держатель ClicFix, магнитный.
Работа одной рукой для быстрой замены бита.
- Боковой привод:** DIN 3126 ISO 1173 Форма D 6,3.
- Биты:** Биты Universal 25 мм
- Применение:** Восемь форм приводов в одной отвертке. Когда обычная отвертка слишком длинная. Переходное жало пригодно также для использования в аккумуляторной дрели-винтовёрте.

№ заказа	Серия				
36395	3809 284-03				5
	⓪ 7010 Z	1x4,5	1x6,5		
	⊕ 7011 Z	1xPH1	1xPH2	1xPH3	
	⊗ 7012 Z	1xPZ1	1xPZ2	1xPZ3	
	○ 284949	1xПереходное жало SYSTEM 6 ClicFix, короткое			

SB 3809 284-03 Магазинный держатель битов ClicFix, магнитный, 1/4", телескопический. В блистерной упаковке.

№ заказа	Серия	
36933	SB 3809 284-03	5

**284949** Переходное жало SYSTEM 6 ClicFix, короткое. Крепление жал.

- Жало:** Хромованадиевая сталь, полная закалка, матовое хромирование.
- Исполнение:** Механическая часть ClicFix.

№ заказа	⓪	↔	
36393	1/4	102	5

Магазинный держатель битов Stubby.

Stubby с шестью битами в крышке.

Магазинный держатель битов 1/4", магнитный.



3801 01 Магазинный держатель битов Stubby, магнитный, 1/4".

Рукоятка: Эргономичная многокомпонентная рукоятка Wiha SoftFinish с защитой от скатывания.

Крепление бита: Из нержавеющей стали, с сильным постоянным магнитом.

Боковой привод: DIN 3126 ISO 1173 Форма D 6,3.

Биты: Биты Standard 25 мм.

Применение: Альтернатива набору отверток.

Шесть форм приводов в одной отвертке.

Особенно подходит для работ в узких местах.

№ заказа	Серия			
33736	3801 01	10		
	⊖ 7010 Z	1x4,5	1x6,5	1x8,0
	⊕ 7011 Z	1xPH1	1xPH2	1xPH3

SB 3801 01 Магазинный держатель битов Stubby, магнитный, 1/4". В блистерной упаковке.

№ заказа	Серия	
33738	SB 3801 01	10



380... VH Дисплеи магазинного держателя битов Stubby. Картонные дисплеи с 10 шт.

№ заказа	Art.-Nr.	Содержание	Количество		
33739	308101 VH	380101	10	Шлиц/Phillips	1
33742	308102 VH	380102	10	Phillips/Pozidriv	1
33745	308103 VH	380103	10	TORX®	1
33747	308104 VH	380104	10	Шлиц/Pozidriv	1

Магазинный держатель битов 1/4", магнитный.



3801 02 Магазинный держатель битов Stubby, магнитный, 1/4".

№ заказа	Серия			
33740	3801 02	10		
	⊕ 7011 Z	1xPH1	1xPH2	1xPH3
	⊕ 7012 Z	1xPZ1	1xPZ2	1xPZ3

SB 3801 02 Магазинный держатель битов Stubby, магнитный, 1/4". В блистерной упаковке.

№ заказа	Серия	
33741	SB 3801 02	10



3801 03 Магазинный держатель битов Stubby, магнитный, 1/4".

№ заказа	Серия				
33743	3801 03	10			
	⊕ 7015 Z	1xT10	1xT15	1xT20	1xT25
		1xT30	1xT40		

SB 3801 03 Магазинный держатель битов Stubby, магнитный, 1/4". В блистерной упаковке.

№ заказа	Серия	
33744	SB 3801 03	10



3801 04 Магазинный держатель битов Stubby, магнитный, 1/4".

№ заказа	Серия			
33764	3801 04	10		
	⊖ 7010 Z	1x4,5	1x6,5	1x8,0
	⊕ 7012 Z	1xPZ1	1xPZ2	1xPZ3

SB 3801 04 Магазинный держатель битов Stubby, магнитный, 1/4". В блистерной упаковке.

№ заказа	Серия	
33746	SB 3801 04	10

Магазинный держатель битов Wiha LiftUp 25

Все схвачено.

Магазинный держатель битов LiftUp 25, магнитный, 1/4".



НОВИНКА

3803 02-020 Магазинный держатель битов LiftUp 25, магнитный, 1/4".

Жало: Высококачественная хромованадиевая сталь, полная закалка.

Рукоятка: Эргономичная многокомпонентная рукоятка Wiha SoftFinish с защитой от скатывания.

Крепление бита: Из нержавеющей стали, с сильным неодимовым магнитом.

Боковой привод: DIN 3126 ISO 1173 Форма D 6,3.

Биты: Биты Standard 25 мм.

Применение: Альтернатива набору отверток.
12 битов компактно размещены в теле рукоятки.

Особенности: Для работы вручную и с винтовёртом.

№ заказа	Серия					
38600	3803 02-020					5
	① 7010 Z	1x4,5	1x6,5			
	⊕ 7011 Z	1xPH1	1xPH2	1xPH3		
	⊕ 7012 Z	1xPZ1	1xPZ2	1xPZ3		
	⊗ 7015 Z	1xT15	1xT20	1xT25	1xT30	

НОВИНКА

SB 3803 02-020 Магазинный держатель битов LiftUp 25, магнитный, 1/4".

В блистерной упаковке для подвешивания.

№ заказа	Серия	
38605	SB 3803 02-020	5



НОВИНКА

3803 02-021 Магазинный держатель битов LiftUp 25, магнитный, 1/4".

№ заказа	Серия					
38601	3803 02-021					5
	① 7010 Z	1x5,5				
	⊕ 7011 Z	1xPH2				
	⊕ 7012 Z	1xPZ1	1xPZ2	1xPZ3		
	⊗ 7015 Z	1xT15	1xT20	1xT25	1xT30	
	⊗ 7013 Z	1x3,0	1x4,0	1x5,0		

НОВИНКА

SB 3803 02-021 Магазинный держатель битов LiftUp 25, магнитный, 1/4".

В блистерной упаковке для подвешивания.

№ заказа	Серия	
38606	SB 3803 02-021	5

Магазинный держатель битов LiftUp 25, магнитный, 1/4".



3803 02-022 Магазинный держатель битов LiftUp 25, магнитный, 1/4".

НОВИНКА

№ заказа	Серия					
38602	3803 02-022					5
	⊕ 7012 Z	1xPZ1	2xPZ2	1xPZ3		
	⊗ 7015 Z	1xT10	1xT15	2xT20	2xT25	
		1xT30	1xT40			

НОВИНКА

SB 3803 02-022 Магазинный держатель битов LiftUp 25, магнитный, 1/4".

В блистерной упаковке для подвешивания.

№ заказа	Серия	
38607	SB 3803 02-022	5



НОВИНКА

3803 02-023 Магазинный держатель битов LiftUp 25, магнитный, 1/4".

№ заказа	Серия					
38603	3803 02-023					5
	⊕ 7011 Z	1xPH1	1xPH2	1xPH3		
	⊕ 7012 Z	1xPZ1	1xPZ2	1xPZ3		
	⊗ 7015 Z	1xT10	1xT15	1xT20	2xT25	
		1xT30	1xT40			

НОВИНКА

SB 3803 02-023 Магазинный держатель битов LiftUp 25, магнитный, 1/4".

В блистерной упаковке для подвешивания.

№ заказа	Серия	
38608	SB 3803 02-023	5



3803 02-024 Магазинный держатель битов LiftUp 25, магнитный, 1/4".

НОВИНКА

№ заказа	Серия					
38604	3803 02-024					5
	⊕ 7011 Z	2xPH2				
	⊕ 7012 Z	1xPZ1	5xPZ2	1xPZ3		
	⊗ 7015 Z	1xT15	1xT20	1xT25		

НОВИНКА

SB 3803 02-024 Магазинный держатель битов LiftUp 25, магнитный, 1/4".

В блистерной упаковке для подвешивания.

№ заказа	Серия	
38609	SB 3803 02-024	5

Магазинный держатель битов Wiha LiftUp 70.

Все схвачено.

Магазинный держатель битов LiftUp 70, магнитный, 1/4".



НОВИНКА

3803 01-020 Магазинный держатель битов LiftUp 70, магнитный, 1/4".

Жало: Высококачественная хромованадиевая сталь, полная закалка.

Рукоятка: Эргономичная многокомпонентная рукоятка Wiha SoftFinish с защитой от скатывания.

Крепление бита: Из нержавеющей стали, с сильным неодимовым магнитом.

Боковой привод: DIN 3126 ISO 1173 Форма D 6,3.

Биты: Биты Professional, 70 мм.

Применение: Альтернатива набору отверток.

6 битов компактно размещены в теле рукоятки.

Особенности: Для работы вручную и с винтовёртом.

№ заказа	Серия				
38588	3803 01-020				5
	⓪ 7040 Z	1x4,0	1x5,5	1x6,5	
	⊕ 7041 Z	1xPH1	1xPH2	1xPH3	

НОВИНКА

SB 3803 01-020 Магазинный держатель битов LiftUp 70, магнитный, 1/4".

В блистерной упаковке для подвешивания.

№ заказа	Серия	
38594	SB 3803 01-020	5



НОВИНКА

3803 01-024 Магазинный держатель битов LiftUp 70, магнитный, 1/4".

№ заказа	Серия					
38592	3803 01-024					5
	⊗ 7045 Z	1xT10	1xT15	1xT20	1xT25	
		1xT30	1xT40			

НОВИНКА

SB 3803 01-024 Магазинный держатель битов LiftUp 70, магнитный, 1/4".

В блистерной упаковке для подвешивания.

№ заказа	Серия	
38598	SB 3803 01-024	5



НОВИНКА

3803 01-025 Магазинный держатель битов LiftUp 70, магнитный, 1/4".

№ заказа	Серия				
38593	3803 01-025				5
	⊕ 7042 Z	1xPZ1	4xPZ2	1xPZ3	

НОВИНКА

SB 3803 01-025 Магазинный держатель битов LiftUp 70, магнитный, 1/4".

В блистерной упаковке для подвешивания.

№ заказа	Серия	
38599	SB 3803 01-025	5

Магазинный держатель битов LiftUp 70, магнитный, 1/4".



НОВИНКА

3803 01-021 Магазинный держатель битов LiftUp 70, магнитный, 1/4".

№ заказа	Серия			
38589	3803 01-021			5
	⓪ 7040 Z	1x5,5		
	⊕ 7041 Z	1xPH2		
	⊕ 7042 Z	1xPZ1	1xPZ2	
	⊗ 7045 Z	1xT20	1xT25	

НОВИНКА

SB 3803 01-021 Магазинный держатель битов LiftUp 70, магнитный, 1/4".

В блистерной упаковке для подвешивания.

№ заказа	Серия	
38595	SB 3803 01-021	5



НОВИНКА

3803 01-022 Магазинный держатель битов LiftUp 70, магнитный, 1/4".

№ заказа	Серия					
38590	3803 01-022					5
	⊕ 7042 Z	1xPZ1	1xPZ2			
	⊗ 7045 Z	1xT15	1xT20	1xT25	1xT30	

НОВИНКА

SB 3803 01-022 Магазинный держатель битов LiftUp 70, магнитный, 1/4".

В блистерной упаковке для подвешивания.

№ заказа	Серия	
38596	SB 3803 01-022	5



НОВИНКА

3803 01-023 Магазинный держатель битов LiftUp 70, магнитный, 1/4".

№ заказа	Серия				
38591	3803 01-023				5
	⊕ 7041 Z	1xPH2			
	⊕ 7042 Z	1xPZ1	1xPZ2	1xPZ3	
	⊗ 7045 Z	1xT20	1xT25		

НОВИНКА

SB 3803 01-023 Магазинный держатель битов LiftUp 70, магнитный, 1/4".

№ заказа	Серия	
38597	SB 3803 01-023	5

Wiha Бит Torpa 2K.

Все схвачено.

Магазинный держатель битов Torpa 2K, магнитный, 1/4".

Доступна с июня 2014 года.



НОВИНКА

28201-01 Бит Torpa 2K, смешанная комплектация, 7 предметов.

Рукоятка: Двухкомпонентная pistol-ручка эргономичной формы для сильного закручивания.

Исполнение: Механизм трещотки с 72 мелкими зубьями и минимальным углом щелчка всего 5°. Переключение левого/правого вращения.

Крепление бита: Сменный магнитный держатель битов 1/4".
С мощным неодимовым магнитом.

Боковой привод: DIN 3126, ISO 1173, форма D 6,3.

Биты: Биты Standard 25 мм.

Применение: Обеспечивает сильное закручивание без усталости.
6 битов в компактном инструменте.

№ заказа	Серия					
38915	28201-01					5
	⓪ 7010 Z	1x5,5	1x4,0			
	⊕ 7011 Z	1xPH1	1xPH2			
	⊗ 7012 Z	1xPZ1	1xPZ2			

НОВИНКА

SB 28201-01 Бит Torpa 2K, смешанная комплектация, 7 предметов.
В блистерной упаковке.

№ заказа	Серия					
39136	SB 28201-01					5

Доступна с июня 2014 года.



НОВИНКА

28201-02 Бит Torpa 2K, TORX®, 7 предметов.

№ заказа	Серия					
38916	28201-02					5
	⊗ 7015 Z	1xT10	1xT15	1xT20	1xT25	
		1xT30	1xT40			

НОВИНКА

SB 28201-02 Бит Torpa 2K, TORX®, 7 предметов.
В блистерной упаковке.

№ заказа	Серия					
39137	SB 28201-02					5

Магазинный держатель битов Torpa 2K, магнитный, 1/4". Адаптер.

Доступна с июня 2014 года.



НОВИНКА

28201-03 Бит Torpa 2K, шестигранник, 7 предметов.

№ заказа	Серия					
39135	28201-03					5
	⓪ 7013 Z	1x2,0	1x2,5	1x3,0	1x4,0	
		1x5,0	1x6,0			

НОВИНКА

SB 28201-03 Бит Torpa 2K, шестигранник, 7 предметов.
В блистерной упаковке.

№ заказа	Серия					
39138	SB 28201-03					5



НОВИНКА

28339-91 Универсальный держатель битов Torque TR / Torpa 2K.
Крепление жал 1/4".

Жало: Высококачественная хром-ванадий-молибденовая сталь.

Применение: Для контролируемого закручивания при заданном крутящем моменте.

№ заказа	⓪	⊕	⊗	
39255	1/4	45	6	1



НОВИНКА

28339 Переходное жало Torque TR / Torpa 2K.
Крепление торцевых ключей с внутренним четырехгранником 1/4" или 3/8".

Жало: Высококачественная хром-ванадий-молибденовая сталь.

Применение: Для контролируемого закручивания торцевыми головками при заданном крутящем моменте.

№ заказа	⓪	⊕	⊗	
39256	1/4	52	6	1
39257	3/8	52	6	1



НОВИНКА

28339-94 SYSTEM 6, адаптер Torpa 2K
Крепление жал System 6.

Жало: Высококачественная хром-ванадий-молибденовая сталь.

№ заказа	⓪	⊕	⊗	
39383	6	58,5	6	1

Wiha BitBuddy.

Максимальная эффективность благодаря непосредственной установке битов.



Нет свободной руки?
И какой бит имеет искомый
профиль?

BitBuddy фирмы Wiha оставляет
эти повседневные проблемы с
заменой бита в прошлом. Потому
что новая коробка битов делает
работу быстрой и эффективной
как никогда. Последовательное
управление одной рукой
согласно простому принципу:
„установить - поработать - снять“.

Немного сместить логотип Wiha
- биты Torsions уже готовы для
установки в держатель битов!
Тип профиля дополнительно
промаркирован лазером на
нижней плоскости бита и, таким
образом, сразу хорошо виден.
Инновационная зажимная
планка с нажимными кнопками
позже надежно захватит бит.

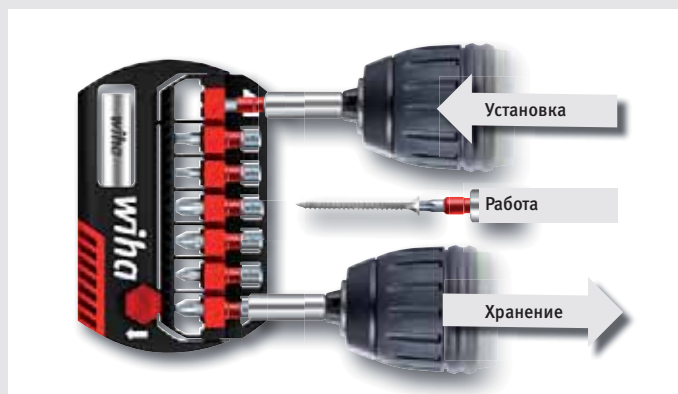

Хорошо зарекомендовавшее
себя остается: компактность
размеров и многократно
зарекомендовавший себя
дизайн коробки характеризуют
также новый BitBuddy. Таким
образом, он всегда под рукой -
на стремянке, на полу или около
потолка.

BitBuddy предлагается с
ассортиментом новых битов
Maxx-Torsion 29 и 49.



Зажим крепления на ремне,
подходящий для обеих коробок.
Buddy подходит всегда – в любом
положении!
- Открытая коробка
- Закрытая коробка
- Передняя сторона
- Обратная сторона



Wiha BitBuddy.

- Последовательное управление одной рукой: Открытие нажатием кнопки, простая замена бита благодаря инновационному размещению битов.
- Легкая идентификация: размер профиля промаркирован лазером на нижней плоскости бита
- Со своими размерами 99 x 63 x 17 мм она вмещается в любой карман рубашки или брюк или в опциональный зажим крепления на ремне
- Надежный, ударовязкий полиамид

BitBuddy 29.

**НОВИНКА****7945-202** BitBuddy 29, Pozidriv, 8 предметов.

Корпус: Коробка из ударопрочного, армированного стекловолокном полиамида - прочного в течение длительного времени. Элемент зажатия бита с нажимными кнопками, с возможностью поворота на 180°.

Отдельный откидной элемент для магнитного держателя битов.

Геометрия: Индивидуально адаптированная к профилю, максимально длинная зона скручивания. Выполненный по методу прецизионного фрезерования профиль для идеального прилегания и наилучших характеристик. Универсальный держатель 1/4", магнитный - оптимален для быстрой замены битов.

Применение: Компактная коробка битов с самыми распространёнными битами. Идеально для часто меняющихся задач по вкручиванию в мастерской. Немного сместить логотип Wiha - и биты уже готовы для установки в держатель битов. Plug&Work&Store - максимальная эффективность благодаря непосредственной установке битов без обходных путей. Установка, работа, хранение.

Особенности: Многократно зарекомендовавший себя дизайн.

Всегда под рукой - легко помещается в карман брюк или в зажим крепления на ремне.

№ заказа	Серия			
37318	7945-202	10		
	7113 S	1xУниверсальный держатель 58 мм, магнитный		
	7012 M9T	1xPZ1	5xPZ2	1xPZ3

НОВИНКА**SB 7945-202** BitBuddy 29, Pozidriv, 8 предметов.

С зажимом для крепления на ремне.

В блистерной упаковке для подвешивания.

№ заказа	Серия			
38021	SB 7945-202	10		

**7945-303** BitBuddy 29, шестигранник, 8 предметов.

№ заказа	Серия				
36919	7945-303	10			
	7113 S	1xУниверсальный держатель 58 мм, магнитный			
	7013 M9T	2x3,0	2x4,0	2x5,0	1x6,0

SB7945-303 BitBuddy 29, шестигранник, 8 предметов.

С зажимом для крепления на ремне.

В блистерной упаковке для подвешивания.

№ заказа	Серия			
36934	SB7945-303	10		

BitBuddy 29.

**7945-505** BitBuddy 29, TORX®, 8 предметов.

№ заказа	Серия				
36920	7945-505	10			
	7113 S	1xУниверсальный держатель 58 мм, магнитный			
	7015 M9T	1xT10	1xT15	2xT20	1xT25
		1xT30	1xT40		

SB 7945-505 BitBuddy 29, TORX®, 8 предметов.

С зажимом для крепления на ремне.

В блистерной упаковке для подвешивания.

№ заказа	Серия			
36935	SB 7945-505	10		

**7945-903** BitBuddy 29, смешанная комплектация, 8 предметов.

№ заказа	Серия				
36921	7945-903	10			
	7113 S	1xУниверсальный держатель 58 мм, магнитный			
	7011 M9T	1xPH2			
	7012 M9T	1xPZ1	1xPZ2	1xPZ3	
	7015 M9T	1xT15	1xT20	1xT25	

SB 7945-903 BitBuddy 29, смешанная комплектация, 8 предметов.

С зажимом для крепления на ремне.

В блистерной упаковке для подвешивания.

№ заказа	Серия			
36936	SB 7945-903	10		

Wiha BitBuddy.

Максимальная эффективность благодаря непосредственной установке битов.

BitBuddy 29.



7945-904 BitBuddy 29, смешанная комплектация, 8 предметов.

№ заказа	Серия					
36922	7945-904					10
	7113 S	1xУниверсальный держатель 58 мм, магнитный				
	⊕ 7011 M9T	1xPH2				
	⊕ 7012 M9T	1xPZ1	1xPZ2			
	⊕ 7015 M9T	1xT10	1xT15	1xT20	1xT25	

SB7945-904 BitBuddy 29, смешанная комплектация, 8 предметов.

С зажимом для крепления на ремне.
В блистерной упаковке для подвешивания.

№ заказа	Серия	
36937	SB7945-904	10



7945-905 BitBuddy 29, смешанная комплектация, 8 предметов.

№ заказа	Серия					
36923	7945-905					10
	7113 S	1xУниверсальный держатель 58 мм, магнитный				
	⊕ 7012 M9T	1xPZ2	1xPZ3			
	⊕ 7015 M9T	1xT15	1xT20	1xT25	1xT30	

SB 7945-905 BitBuddy 29, смешанная комплектация, 8 предметов.

С зажимом для крепления на ремне.
В блистерной упаковке для подвешивания.

№ заказа	Серия	
36938	SB 7945-905	10

Картонные дисплеи 29.



НОВИНКА

7945 VB1 Дисплей BitBuddy 29, TORX®.
Картонный дисплей с 10 шт.

Размер: 37 x 17,5 x 34 см (ШxГxВ).

№ заказа	Серия	
37196	7945 VB1	1
	7945	Зажим крепления на ремне для BitBuddy и FlipSelector. Подходят для Buddy 29 / 49 и FlipSelector.
	⊕ 7945-505	BitBuddy 29, TORX®, 8 предметов. 7113 S: Универсальный держатель 58 мм, магнитный 7015 M9T: 1xT10 1xT15 2xT20 1xT25 1xT30 1xT40



НОВИНКА

7945 VB2 Дисплей BitBuddy 29, смешанная комплектация.
Картонный дисплей с 10 шт.

Размер: 37 x 17,5 x 34 см (ШxГxВ).

№ заказа	Серия	
37197	7945 VB2	1
	7945	Зажим крепления на ремне для BitBuddy и FlipSelector. Подходят для Buddy 29 / 49 и FlipSelector.
	⊕ ⊕ ⊕ 7945-903	BitBuddy 29, смешанная комплектация, 8 предметов. 7113 S: Универсальный держатель 58 мм, магнитный 7011 M9T: 1xPH2 7012 M9T: 1xPZ1 1xPZ2 1xPZ3 7015 M9T: 1xT15 1xT20 1xT25



НОВИНКА

7945 VB3 Дисплей BitBuddy 29, Pozidriv.
Картонный дисплей с 10 шт.

№ заказа	Серия	
37325	7945 VB3	1
	7945	Зажим крепления на ремне для BitBuddy и FlipSelector. Подходят для Buddy 29 / 49 и FlipSelector.
	⊕ 7945-202	BitBuddy 29, Pozidriv, 8 предметов. 7113 S: Универсальный держатель 58 мм, магнитный 7012 M9T: 1xPZ1 5xPZ2 1xPZ3

Дисплей из акрилового стекла 29.

**НОВИНКА**

7945 VBX1 Дисплей BitBuddy 29, смешанная комплектация.
Дисплей из акрилового стекла с 30 шт.

Размер: 34 x 26,5 x 35 см (ШxГxВ).

№ заказа	Серия	
37200	7945 VBX1	1
⊕ ⊕	7945-905	BitBuddy 29, смешанная комплектация, 8 предметов. 7113 S: Универсальный держатель 58 мм, магнитный 7012 M9T: 1xPZ2 1xPZ3 7015 M9T: 1xT15 1xT20 1xT25 1xT30 1xT40
⊕	7945-505	BitBuddy 29, смешанная комплектация, 8 предметов. 7113 S: Универсальный держатель 58 мм, магнитный 7015 M9T: 1xT15 2xT20 1xT25 1xT30 1xT40
⊕ ⊕ ⊕	7945-903	BitBuddy 29, смешанная комплектация, 8 предметов. 7113 S: Универсальный держатель 58 мм, магнитный 7011 M9T: 1xPH2 1xPZ1 7012 M9T: 1xPZ2 1xPZ3 7015 M9T: 1xT15 1xT20 1xT25

Зажим крепления на ремне.

**НОВИНКА**

7945 VBX3 Дисплей BitBuddy 29, смешанная комплектация.
Дисплей из акрилового стекла с 42 шт.

Размер: 34 x 26,5 x 35 см (ШxГxВ).

№ заказа	Серия	
38035	7945 VBX3	1
⊕	7011 M9T	Бит MaxxTor 29, Phillips, форма С 6,3. PH2x29
⊕	7012 M9T	Бит MaxxTor 29, Pozidriv, форма С 6,3. PZ1x29 PZ2x29 PZ3x29
⊕	7015 M9T	Бит MaxxTor 29, TORX®, форма С 6,3. T20x29 T25x29 T30x29 T40x29
⊕ ⊕ ⊕	7945-903	BitBuddy 29, смешанная комплектация, 8 предметов. 7113 S: Универсальный держатель 58 мм, магнитный 7011 M9T 1xPH2 7012 M9T 1xPZ1 1xPZ2 1xPZ3 7015 M9T 1xT15 1xT20 1xT25



7945 Зажим крепления на ремне для BitBuddy и FlipSelector.
Подходят для Buddy 29 / 49 и FlipSelector.

Материал: Высококачественная ударопрочная глассмасса.

№ заказа

36990

10

Wiha BitBuddy.

Максимальная эффективность благодаря непосредственной установке битов.

BitBuddy 49.



НОВИНКА

7946-202 BitBuddy 49, Pozidriv, 7 предметов.

Корпус: Коробка из ударопрочного, армированного стекловолокном полиамида - прочного в течение длительного времени. Элемент зажатия бита с нажимными кнопками.

Геометрия: Индивидуально адаптированная к профилю, длинная зона скручивания. Выполненный по методу прецизионного фрезерования профиль для идеального прилегания и наилучших характеристик.

Применение: Компактная коробка битов с самыми распространёнными битами. Идеально для часто меняющихся задач по вкручиванию в мастерской. Инновационная концепция управления позволяет последовательное управление одной рукой. Немного сместить логотип Wiha - и биты уже готовы для установки в держатель битов. Plug&Work&Store - максимальная эффективность благодаря непосредственной установке битов без обходных путей. Установка, работа, хранение.

Особенности: Всегда под рукой - легко помещается в карман брюк или в зажим крепления на ремне.

№ заказа	Серия				
37319	7946-202				10
	7042 M9T	1xPZ1	5xPZ2	1xPZ3	

НОВИНКА

SB 7946-202 BitBuddy 49, Pozidriv, 7 предметов.
С зажимом для крепления на ремне.
В блистерной упаковке для подвешивания.

№ заказа	Серия				
38029	SB 7946-202				10



НОВИНКА

7946-303 BitBuddy 49, шестигранник, 7 предметов.

№ заказа	Серия					
36924	7946-303					10
	7043 M9T	2x3,0	2x4,0	2x5,0	1x6,0	

НОВИНКА

SB 7946-303 BitBuddy 49, шестигранник, 7 предметов.
С зажимом для крепления на ремне.
В блистерной упаковке для подвешивания.

№ заказа	Серия				
36939	SB 7946-303				10

BitBuddy 49.



7946-505 BitBuddy 49, TORX®, 7 предметов.

№ заказа	Серия					
36925	7946-505					10
	7045 M9T	1xT10	1xT15	2xT20	1xT25	
		1xT30	1xT40			

SB 7946-505 BitBuddy 49, TORX®, 7 предметов.
С зажимом для крепления на ремне.
В блистерной упаковке для подвешивания.

№ заказа	Серия				
36940	SB 7946-505				10



7946-903 BitBuddy 49, смешанная комплектация, 7 предметов.

№ заказа	Серия					
36926	7946-903					10
	7041 M9T	1xPH2				
	7042 M9T	1xPZ1	1xPZ2	1xPZ3		
	7045 M9T	1xT15	1xT20	1xT25		

SB 7946-903 BitBuddy 49, смешанная комплектация, 7 предметов.
С зажимом для крепления на ремне.
В блистерной упаковке для подвешивания.

№ заказа	Серия				
36941	SB 7946-903				10



7946-904 BitBuddy 49, смешанная комплектация, 7 предметов.

№ заказа	Серия					
36927	7946-904					10
	7041 M9T	1xPH2				
	7042 M9T	1xPZ1	1xPZ2			
	7045 M9T	1xT10	1xT15	1xT20	1xT25	

SB 7946-904 BitBuddy 49, смешанная комплектация, 7 предметов.
С зажимом для крепления на ремне.
В блистерной упаковке для подвешивания.

№ заказа	Серия				
36942	SB 7946-904				10

BitBuddy 49ер. Дисплей 49.



7946-905 BitBuddy 49, смешанная комплектация, 7 предметов.

№ заказа	Серия					
36928	7946-905	10				
	⊕	7042 M9T	1xPZ2	1xPZ3		
	⊗	7045 M9T	1xT15	1xT20	1xT25	1xT30
			1xT40			

SB 7946-905 BitBuddy 49, смешанная комплектация, 7 предметов.
С зажимом для крепления на ремне.
В блистерной упаковке для подвешивания.

№ заказа	Серия					
36943	SB 7946-905	10				

Дисплеи 49.



НОВИНКА
7946 VB1 Дисплей BitBuddy 49, TORX®.
Картонный дисплей с 10 шт.

Размер: 37 x 17,5 x 34 см (ШxГxВ).

№ заказа	Серия					
37198	7946 VB1	1				
	7945	Зажим крепления на ремне для BitBuddy и FlipSelector. Подходят для Buddy 29 / 49 и FlipSelector.				
	⊗	7946-505	BitBuddy 49, TORX®, 7 предметов. 7045 M9T: 1xT10 1xT15 2xT20 1xT25 1xT30 1xT40			



НОВИНКА
7946 VBX1 Дисплей BitBuddy 49, смешанная комплектация.
Дисплей из акрилового стекла с 30 шт.

Размер: 34 x 26,5 x 35 см (ШxГxВ).

№ заказа	Серия					
37201	7946 VBX1	1				
	⊕	7946-905	7042 M9T: 1xPZ2 1xPZ3 7045 M9T: 1xT15 1xT20 1xT25 1xT30 1xT40			
	⊗	7946-505	BitBuddy 49, TORX®, 7 предметов. 1xT10 7045 M9T: 1xT15 2xT20 1xT25 1xT30 1xT40			
	⊕ ⊗	7946-903	BitBuddy 49, смешанная комплектация, 7 предметов. 7041 M9T: 1xPH2 1xPZ1 7042 M9T: 1xPZ2 1xPZ3 7045 M9T: 1xT15 1xT20 1xT25			



НОВИНКА
7946 VB2 Дисплей BitBuddy 49, смешанная комплектация.
Картонный дисплей с 10 шт.

Размер: 37 x 17,5 x 34 см (ШxГxВ).

№ заказа	Серия					
37199	7946 VB2	1				
	7945	Зажим крепления на ремне для BitBuddy и FlipSelector. Подходят для Buddy 29 / 49 и FlipSelector.				
	⊕ ⊗	7946-903	BitBuddy 49, смешанная комплектация, 7 предметов. 7041 M9T: 1xPH2 7042 M9T: 1xPZ1 1xPZ2 1xPZ3 7045 M9T: 1xT15 1xT20 1xT25			



НОВИНКА
7946 VB3 Дисплей BitBuddy 49, Pozidriv.
Картонный дисплей с 10 шт.

№ заказа	Серия					
37326	7946 VB3	1				
	7945	Зажим крепления на ремне для BitBuddy и FlipSelector. Подходят для Buddy 29 / 49 и FlipSelector.				
	⊕	7946-202	BitBuddy 49, Pozidriv, 7 предметов. 7042 M9T: 1xPZ1 5xPZ2 1xPZ3			

Wiha FlipSelector и XLSelector.

Компактнее не бывает.



Wiha FlipSelector: простое обращение гарантировано.

Подобно своему предшественнику, XSelector, FlipSelector отличается компактностью, которая, тем не менее, сочетается с еще более простым обращением и 2 дополнительными гнездами для битов.

Благодаря наличию аж 12 битов варианты комплектации можно оптимально адаптировать к конкретным областям применения.

Просто переместите логотип Wiha вниз - и элемент зажатия бита отводится на 180°, освобождая бит для извлечения.

Если кому требуется более 12 бит, тому следует остановить свой выбор на XLSelector. Его 30 битов охватывают особенно широкий спектр резьбовых соединений. Благодаря своей сверхплоской конструкции инструмент легко помещается в инструментальном ящике для электроинструмента.



Всегда под рукой, не требует длительных поисков.



Сверхтонкий и компактный XLSelector помещается в любом кейсе



Wiha FlipSelector

- Комплектация 12 битами и держателем битов
- Коробка битов из ударопрочного полиамида – прочного в течение длительного времени
- Очень легкое обращение – открытие нажатием кнопки
- Со своими размерами 99x63x17 мм она вмещается в любой карман рубашки или брюк
- Опциональный зажим крепления на ремне для еще одного облегчения работы



Wiha XLSelector

- Сверхтонкая и компактная коробка для битов, укомплектованная 30 битами и держателем битов
- Простое извлечение наглядно расположенных битов
- Благодаря габаритам 135x80x17,5 мм XLSelector легко помещается даже в полностью заполненном инструментальном ящике для электроинструмента

Wiha XLSelector.

Компактнее не бывает.

Биты Standard и Security.



7948-005 XLSelector Standard, смешанная комплектация, 31 предмет.

Корпус: Коробка из высококачественной ударопрочной пластмассы. Гарантируется максимально простое извлечение битов.

Биты: Биты Standard 25 мм. Универсальный держатель, магнитный.

Применение: Различные резьбовые соединения в мастерской и на предприятии – компактнее не бывает.

Особенности: Комфортная работа благодаря мягким зонам.

№ заказа	Серия					
29417	7948-005					5
	① 7010 Z	1x4,5	1x5,5	1x6,5		
	⊕ 7011 Z	2xPH1	4xPH2	1xPH3		
	⊕ 7012 Z	2xPZ1	5xPZ2	1xPZ3		
	⊗ 7015 Z	2xT10	2xT15	2xT20	3xT25	
		2xT30	1xT40			
	7113 S	1xУниверсальный держатель 58 мм, магнитный				



7948-927 XLSelector Standard, Security, 31 предмет.

Корпус: Коробка из высококачественной ударопрочной пластмассы. Гарантируется максимально простое извлечение битов.

Биты: Биты ZOT Torsion и Standard 25 мм. Быстросменный держатель ClicFix, магнитный.

Применение: Различные резьбовые соединения в мастерской и на предприятии – компактнее не бывает.

Особенности: Комфортная работа благодаря мягким зонам. Биты для распространенных стопорных винтов.

№ заказа	Серия					
29416	7948-927					5
	⊗ 7019 ZOT TW	1x0	1x1	1x2	1x3	
		1x4				
	⊕ 7019 Z SP	1x4	1x6	1x8	1x10	
	⊗ 7013 Z TR	1xTR2,0	1xTR2,5	1xTR3,0		
		1xTR4,0	1xTR5,0	1xTR6,0		
	⊕ 7019 ZOT TS	1x6	1x8	1x10		
	⊗ 7015 Z TR	1xT8H	1xT9H	1xT10H		
		1xT15H	1xT20H	1xT25H		
		1xT27H	1xT30H	1xT40H		
	⊗ 7018 Z	1xRobertson 1	1xRobertson 2	1xRobertson 3		
	7148CM	1xБыстросменный держатель CentroFix, форма E 6,3				

Биты ZOT-Torsion и Professional.



7948-047 XLSelector Torsion, смешанная комплектация, 31 предмет.

Корпус: Коробка из высококачественной ударопрочной пластмассы. Гарантируется максимально простое извлечение битов.

Биты: Биты ZOT Torsion и Standard 25 мм.

Геометрия: Запатентованная зона кручения для защиты от преждевременного повреждения битов при нагрузке. Быстросменный держатель ClicFix, магнитный.

Применение: Особенно подходит для резьбовых соединений в металле и твердых материалах – компактнее не бывает!

Особенности: Комфортная работа благодаря мягким зонам.

№ заказа	Серия					
29415	7948-047					5
	① 7010 ZOT	1x5,5	1x6,5	1x8,0		
	⊕ 7011 ZOT	2xPH1	5xPH2	2xPH3		
	⊕ 7012 ZOT	2xPZ1	5xPZ2	2xPZ3		
	⊗ 7013 Z	1x4,0	1x5,0	1x6,0		
	⊗ 7015 ZOT	1xT10	1xT15	1xT20	1xT25	
		1xT30	1xT40			
	7148CM	1xБыстросменный держатель CentroFix, форма E 6,3				



7948-928 XLSelector Torsion/Standard, смешанная комплектация, 13 предметов.

Корпус: Коробка из высококачественной ударопрочной пластмассы. Гарантируется максимально простое извлечение битов.

Биты: Биты ZOT Torsion 50 мм. Быстросменный держатель CentroFix, магнитный, форма E 6,3.

Применение: Особенно подходит для резьбовых соединений в металле и твердых материалах – компактнее не бывает!

Особенности: Комфортная работа благодаря мягким зонам.

№ заказа	Серия					
33663	7948-928					5
	⊕ 7041 ZOT	1xPH1	1xPH2	1xPH3		
	⊕ 7042 ZOT	1xPZ1	1xPZ2	1xPZ3		
	⊗ 7045 Z	1xT10	1xT15	1xT20	1xT25	
		1xT30	1xT40			
	7148C	1xБыстросменный держатель CentroFix, форма E 6,3				

Wiha XLSelector.

Компактнее не бывает.

Дисплей для стойки XSelector.



7948 VB1 Дисплей XLSelector.
Дисплей из акрилового стекла с 6 шт.
Размер: 25 x 12 x 34 см (ШxГxB)

№ заказа	Серия				
29541	7948 VB1				1
	① 7010 Z	1x4,5	1x5,5	1x6,5	
	⊕ 7011 Z	2xPH1	4xPH2	1xPH3	
	⊕ 7012 Z	2xPZ1	5xPZ2	1xPZ3	
	⊗ 7015 Z	2xT10	2xT15	2xT20	
		3xT25	2xT30	1xT40	
	7113 S	1xУниверсальный держатель 58 мм магнитный			



7948 VB2 Дисплей XLSelector.
Дисплей из акрилового стекла с 6 шт.

№ заказа	Серия				
36165	7948 VB2				1
	⊕ 7012 HOT	3xPZ1	10xPZ2	2xPZ3	
	⊗ 7015 Z	2xT10	2xT15	3xT20	4xT25
		2xT30	2xT40		
	7113 S	1xУниверсальный держатель 58 мм магнитный			



7948 VB3 Дисплей XLSelector.
Дисплей из акрилового стекла с 6 шт.

№ заказа	Серия				
36166	7948 VB3				1
	⊕ 7041 ZOT	1xPH1	1xPH2	1xPH3	
	⊕ 7042 ZOT	1xPZ1	1xPZ2	1xPZ3	
	⊗ 7045 Z	1xT10	1xT15	1xT20	1xT25
		1xT30	1xT40		
	7148C	1xБыстросъемный держатель CentroFix форма E 6			

XLSelector с трещоткой для битов.



7948-043 XLSelector Torsion, смешанная комплектация, с трещоткой для битов 1/4", 17 предметов.

Корпус: Коробка из высококачественной ударопрочной пластмассы. Гарантировано простейшее извлечение бита и трещотки.

Геометрия: Запатентованная зона кручения для защиты от преждевременного повреждения битов при нагрузке. Универсальный держатель 1/4", магнитный.

Применение: Универсальный ассортимент для резьбовых соединений любого рода в мастерской и промышленности. Расширенная область применения благодаря практичной трещотке для битов.

Особенности: Универсальный держатель 1/4" может использоваться как удлинитель.

№ заказа	Серия				
36951	7948-043				5
	⊕ 7011 ZOT	1xPH1	1xPH2		
	⊕ 7012 ZOT	1xPZ1	1xPZ2	1xPZ3	
	⊗ 7013 Z	1x3,0	1x4,0	1x5,0	1x6,0
	⊗ 7015 ZOT	1xT10	1xT15	1xT20	1xT25
		1xT30	1xT40		
	7113 S	1xУниверсальный держатель 58 мм, магнитный			
	SB 2463 001	1xТрещотка для битов 1/4" с маховичком			



7948 VB4 XLSelector с трещоткой для битов, дисплей, 6 предметов.
Дисплей из акрилового стекла с 6 шт.

№ заказа	Серия				
36929	7948 VB4				1
	⊕ 7011 ZOT	1xPH1	1xPH2		
	⊕ 7012 ZOT	1xPZ1	1xPZ2	1xPZ3	
	⊗ 7013 Z	1x3,0	1x4,0	1x5,0	1x6,0
	⊗ 7015 ZOT	1xT10	1xT15	1xT20	1xT25
		1xT30	1xT40		
	7113 S	1xУниверсальный держатель 58 мм магнитный			
	SB 2463 001	1xТрещотка для битов 1/4" с маховичком			

Wiha FlipSelector.

Компактнее не бывает.

DuraBits с зоной кручения.



НОВИНКА

7947-0DR7 FlipSelector Torsion Dura, смешанная комплектация, 13 предметов.

- Корпус:** Коробка из ударопрочного, армированного стекловолокном полиамида – прочного в течение длительного времени. Элемент зажатия бита, с возможностью поворота на 180°. Отдельный откидной элемент для магнитного держателя битов.
- Биты:** DuraBits 25 мм с зоной кручения. Чрезвычайно износостойкий наконечник с твердометаллическим покрытием Dura вцепляется в головку винта и предохраняет выскакивание бита.
- Геометрия:** Запатентованная зона кручения для защиты от преждевременного повреждения битов при нагрузке. Быстросменный держатель CentroFix, магнитный, форма E 6,3.
- Применение:** Компактная коробка битов с 12 высококачественными битами. Сместить логотип Wiha вниз – и биты уже готовы к извлечению. Биты для безопасной работы без усталости.
- Особенности:** Многократно зарекомендовавший себя дизайн. Всегда под рукой – легко помещается в карман брюк или в зажим крепления на ремне.

№ заказа	Серия					
39034	7947-0DR7					10
	① 7010 DR	1x5,5				
	⊕ 7011 DR	1xPH1	3xPH2	1xPH3		
	⊗ 7012 DR	1xPZ1	4xPZ2	1xPZ3		
	7148CM	1xБыстросменный держатель CentroFix, форма E 6,3				

НОВИНКА

SB 7947-0DR FlipSelector Torsion Dura, смешанная комплектация, 13 предметов. С зажимом для крепления на ремне. В блистерной упаковке.

№ заказа	Серия					
39053	SB 7947-0DR7					10



НОВИНКА

7947-9DR7 FlipSelector Torsion Dura, смешанная комплектация, 13 предметов.

№ заказа	Серия					
39046	7947-9DR7					10
	⊕ 7012 DR	1xPZ1	2xPZ2	1xPZ3		
	⊗ 7015 DR	1xT10	1xT15	2xT20	2xT25	
		1xT30	1xT40			
	7148CM	1xБыстросменный держатель CentroFix, форма E 6,3				

НОВИНКА

SB 7947-9DR FlipSelector Torsion Dura, смешанная комплектация, 13 предметов. С зажимом для крепления на ремне. В блистерной упаковке.

№ заказа	Серия					
39065	SB 7947-9DR7					10

Биты Diamant Torsion.



НОВИНКА

7947-0D7 FlipSelector Torsion Diamant, смешанная комплектация, 13 предметов.

- Корпус:** Коробка из ударопрочного, армированного стекловолокном полиамида – прочного в течение длительного времени. Элемент зажатия бита, с возможностью поворота на 180°. Отдельный откидной элемент для магнитного держателя битов.
- Биты:** Биты Diamant Torsion 25 мм.
- Геометрия:** Запатентованная зона кручения для защиты от преждевременного повреждения битов при нагрузке. Быстросменный держатель CentroFix, магнитный, форма E 6,3.
- Применение:** Компактная коробка битов с 12 высококачественными битами. Сместить логотип Wiha вниз – и биты уже готовы к извлечению. Биты для работы без усталости; идеальные биты для частого свинчивания.
- Особенности:** Многократно зарекомендовавший себя дизайн. Всегда под рукой – легко помещается в карман брюк или в зажим крепления на ремне.

№ заказа	Серия				
39079	7947-0D7				10
	① 7010 D	1x5,5			
	⊕ 7011 D	1xPH1	3xPH2	1xPH3	
	⊗ 7012 D	1xPZ1	4xPZ2	1xPZ3	
	7148CM	1xБыстросменный держатель CentroFix, форма E 6,3			

НОВИНКА

SB 7947-0D7 FlipSelector Torsion Diamant, смешанная комплектация, 13 предметов. С зажимом для крепления на ремне. В блистерной упаковке.

№ заказа	Серия				
39084	SB 7947-0D7				10



НОВИНКА

7947-9D7 FlipSelector Torsion Diamant, смешанная комплектация, 13 предметов.

№ заказа	Серия					
39080	7947-9D7					10
	⊕ 7012 D	1xPZ1	2xPZ2	1xPZ3		
	⊗ 7015 D	1xT10	1xT15	2xT20	2xT25	
		1xT30	1xT40			
	7148CM	1xCentroFix Schnellwechselhalter, magnetisch				

НОВИНКА

SB 7947-9D7 FlipSelector Torsion Diamant, смешанная комплектация, 13 предметов. С зажимом для крепления на ремне. В блистерной упаковке.

№ заказа	Серия				
39085	SB 7947-9D7				10

Wiha FlipSelector.

Компактнее не бывает.

Биты TiN Torsion.



НОВИНКА

7947-065 FlipSelector Torsion TiN, смешанная комплектация, 13 предметов.

- Корпус:** Коробка из ударопрочного, армированного стекловолокном полиамида – прочного в течение длительного времени. Элемент зажатия бита, с возможностью поворота на 180°. Отдельный откидной элемент для магнитного держателя битов.
- Биты:** Биты Wiha TiN Torsion 25 мм.
- Геометрия:** Запатентованная зона кручения для защиты от преждевременного повреждения битов при нагрузке.
- Покрытие:** Покрытие из нитрида титана, продлевает срок службы. Универсальный держатель 1/4", магнитный.
- Применение:** Компактная коробка битов с 12 высококачественными битами. Сместить логотип Wiha вниз – и биты уже готовы к извлечению. Биты для мастеров и промышленности, специально при серийном закручивании.
- Особенности:** Многократно зарекомендовавший себя дизайн. Всегда под рукой – легко помещается в карман брюк или в зажим крепления на ремне.

№ заказа	Серия	
39032	7947-065	10
	7113 S	1xУниверсальный держатель 58 мм, магнитный
	⓪ 7010 TiN	1x5,5
	⊕ 7011 TiN	1xPH1 3xPH2 1xPH3
	⊗ 7012 TiN	1xPZ1 4xPZ2 1xPZ3

НОВИНКА

SB 7947-065 FlipSelector Torsion TiN, смешанная комплектация, 13 предметов. С зажимом для крепления на ремне. В блистерной упаковке.

№ заказа	Серия	
39052	SB 7947-065	10

Биты HOT Torsion.



НОВИНКА

7947-055 FlipSelector Torsion HOT, смешанная комплектация, 13 предметов.

- Корпус:** Коробка из ударопрочного, армированного стекловолокном полиамида – прочного в течение длительного времени. Элемент зажатия бита, с возможностью поворота на 180°. Отдельный откидной элемент для магнитного держателя битов.
- Биты:** Биты HOT Torsion 25 мм.
- Геометрия:** Запатентованная зона кручения для защиты от преждевременного повреждения битов при нагрузке. Универсальный держатель 1/4", магнитный.
- Применение:** Компактная коробка битов с 12 высококачественными битами. Сместить логотип Wiha вниз – и биты уже готовы к извлечению. Особенно подходит для закручивания в древесину и твердые материалы.
- Особенности:** Многократно зарекомендовавший себя дизайн. Всегда под рукой – легко помещается в карман брюк или в зажим крепления на ремне.

№ заказа	Серия	
39031	7947-055	10
	7113 S	1xУниверсальный держатель 58 мм, магнитный
	⓪ 7010 HOT	1x5,5
	⊕ 7011 HOT	1xPH1 3xPH2 1xPH3
	⊗ 7012 HOT	1xPZ1 4xPZ2 1xPZ3

НОВИНКА

SB 7947-055 FlipSelector Torsion HOT, смешанная комплектация, 13 предметов. С зажимом для крепления на ремне. В блистерной упаковке.

№ заказа	Серия	
39051	SB 7947-055	10



НОВИНКА

7947-955 FlipSelector Torsion HOT, смешанная комплектация, 13 предметов.

№ заказа	Серия	
39044	7947-955	10
	7113 S	1xУниверсальный держатель 58 мм, магнитный
	⊕ 7012 HOT	1xPZ1 2xPZ2 1xPZ3
	⊗ 7015 HOT	1xT10 1xT15 2xT20 2xT25 1xT30 1xT40

НОВИНКА

SB 7947-955 FlipSelector Torsion HOT, смешанная комплектация, 13 предметов. В блистерной упаковке.

№ заказа	Серия	
39064	SB 7947-955	10

Биты ZOT Torsion.

**НОВИНКА**

7947-045 FlipSelector Torsion ZOT, смешанная комплектация, 13 предметов.

Корпус: Коробка из ударопрочного, армированного стекловолокном полиамида – прочного в течение длительного времени. Элемент захвата бита, с возможностью поворота на 180°.

Биты: Отдельный откидной элемент для магнитного держателя битов. Биты ZOT Torsion 25 мм.

Геометрия: Запатентованная зона кручения для защиты от преждевременного повреждения битов при нагрузке. Универсальный держатель 1/4", магнитный.

Применение: Компактная коробка битов с 13 высококачественными битами. Сместить логотип Wiha вниз – и биты уже готовы к извлечению. Особенно подходит для закручивания в металл и твердые материалы.

Особенности: Многократно зарекомендовавший себя дизайн. Всегда под рукой – легко помещается в карман брюк или в зажим крепления на ремне.

№ заказа	Серия	
39033	7947-045	10
	7113 S	1xУниверсальный держатель 58 мм, магнитный
	① 7010 ZOT	1x5,5
	⊕ 7011 ZOT	1xPH1 3xPH2 1xPH3
	⊕ 7012 ZOT	1xPZ1 4xPZ2 1xPZ3

НОВИНКА

SB 7947-045 FlipSelector Torsion ZOT, смешанная комплектация, 13 предметов.

С зажимом для крепления на ремне. В блистерной упаковке.

№ заказа	Серия	
39050	SB 7947-045	10

**НОВИНКА**

7947-145 FlipSelector Torsion ZOT, Philips, 13 предметов.

№ заказа	Серия	
39077	7947-145	10
	○ 7113 S	1xУниверсальный держатель 58 мм, магнитный
	⊕ 7011 ZOT	2xPH1 8xPH2 2xPH3

НОВИНКА

SB 7947-145 FlipSelector Torsion ZOT, Philips, 13 предметов.

С зажимом для крепления на ремне. В блистерной упаковке.

№ заказа	Серия	
39081	SB 7947-145	10

Биты ZOT Torsion.

**НОВИНКА**

7947-245 FlipSelector Torsion ZOT, Pozidriv, 13 предметов.

№ заказа	Серия	
39036	7947-245	10
	7113 S	1xУниверсальный держатель 58 мм, магнитный
	⊕ 7012 ZOT	2xPZ1 8xPZ2 2xPZ3

НОВИНКА

SB 7947-245 FlipSelector Torsion ZOT, Philips, 13 предметов.

С зажимом для крепления на ремне. В блистерной упаковке.

№ заказа	Серия	
39055	SB 7947-245	10

**НОВИНКА**

7947-945 FlipSelector Torsion ZOT, смешанная комплектация, 13 предметов.

№ заказа	Серия	
39043	7947-945	10
	7113 S	1xУниверсальный держатель 58 мм, магнитный
	⊕ 7012 ZOT	1xPZ1 2xPZ2 1xPZ3
	⊕ 7015 ZOT	1xT10 1xT15 2xT20 2xT25 1xT30 1xT40

НОВИНКА

SB 7947-945 FlipSelector Torsion ZOT, смешанная комплектация, 13 предметов.

С зажимом для крепления на ремне. В блистерной упаковке.

№ заказа	Серия	
39063	SB 7947-945	10

Wiha FlipSelector.

Компактнее не бывает.

Биты Standard.



НОВИНКА

7947-005 FlipSelector Standard, смешанная комплектация, 13 предметов.

Корпус: Коробка из ударопрочного, армированного стекловолокном полиамида – прочного в течение длительного времени. Элемент зажатия бита, с возможностью поворота на 180°.

Отдельный откидной элемент для магнитного держателя битов.

Биты: Биты Standard 25 мм. Универсальный держатель 1/4", магнитный.

Применение: Компактная коробка битов с 13 высококачественными битами. Сместить логотип Wiha вниз – и биты уже готовы к извлечению. Различные резьбовые соединения в мастерской и на предприятии.

Особенности: Многократно зарекомендовавший себя дизайн.

Всегда под рукой – легко помещается в карман брюк или в зажим крепления на ремне.

№ заказа	Серия	
39029	7947-005	10
	7113 S	1xУниверсальный держатель 58 мм, магнитный
	Ⓢ 7010 Z	1x5,5
	⊕ 7011 Z	1xPH1 3xPH2 1xPH3
	⊕ 7012 Z	1xPZ1 4xPZ2 1xPZ3

НОВИНКА

SB 7947-005 FlipSelector Standard, смешанная комплектация, 13 предметов.

С зажимом для крепления на ремне. В блистерной упаковке.

№ заказа	Серия	
39049	SB 7947-005	10



НОВИНКА

7947-904 FlipSelector Standard, смешанная комплектация, 13 предметов.

№ заказа	Серия	
39040	7947-904	10
	7113 S	1xУниверсальный держатель 58 мм, магнитный
	⊕ 7011 Z	2xPH2
	⊕ 7012 Z	1xPZ1 2xPZ2 1xPZ3
	⊕ 7015 Z	1xT10 1xT15 1xT20 1xT25
		1xT30 1xT40

НОВИНКА

SB 7947-904 FlipSelector Standard, смешанная комплектация, 13 предметов.

С зажимом для крепления на ремне. В блистерной упаковке.

№ заказа	Серия	
39060	SB 7947-904	10

Биты Standard.



НОВИНКА

7947-905 FlipSelector Standard, смешанная комплектация, 13 предметов.

№ заказа	Серия	
39041	7947-905	10
	7113 S	1xУниверсальный держатель 58 мм, магнитный
	⊕ 7012 Z	1xPZ1 2xPZ2 1xPZ3
	⊕ 7015 Z	1xT10 1xT15 2xT20
		2xT25 1xT30 1xT40

НОВИНКА

SB 7947-905 FlipSelector Standard, смешанная комплектация, 13 предметов.

С зажимом для крепления на ремне. В блистерной упаковке.

№ заказа	Серия	
39061	SB 7947-905	10



НОВИНКА

7947-999 FlipSelector Standard, смешанная комплектация, 13 предметов.

Корпус: Коробка из ударопрочного, армированного стекловолокном полиамида – прочного в течение длительного времени.

Элемент зажатия бита, с возможностью поворота на 180°.

Отдельный откидной элемент для магнитного держателя битов.

Биты: Биты Standard 25 мм. Универсальный держатель 1/4", магнитный.

Применение: Компактная коробка битов с 12 высококачественными битами.

Сместить логотип Wiha вниз – и биты уже готовы к извлечению.

Различные резьбовые соединения в мастерской и на предприятии.

Особенности: Многократно зарекомендовавший себя дизайн.

Всегда под рукой – легко помещается в карман брюк или в зажим крепления на ремне.

№ заказа	Серия	
39078	7947-999	10
	7113 S	1xУниверсальный держатель 58 мм, магнитный
	Ⓢ 7010 Z	1x5,5
	⊕ 7011 Z	1xPH2
	⊕ 7012 Z	1xPZ1 1xPZ2 1xPZ3
	⊕ 7015 Z	1xT15 1xT20 1xT25 1xT30
	● 7013 Z	1x3,0 1x4,0 1x5,0

НОВИНКА

SB 7947-999 FlipSelector Standard, смешанная комплектация, 13 предметов.

С зажимом для крепления на ремне. В блистерной упаковке.

№ заказа	Серия	
39083	SB 7947-999	10

Биты Standard.

**НОВИНКА****7947-505** FlipSelector Standard, TORX®, 13 предметов.

Корпус: Коробка из ударопрочного, армированного стекловолокном полиамида – прочного в течение длительного времени. Элемент зажатия бита, с возможностью поворота на 180°. Отдельный откидной элемент для магнитного держателя битов.

Биты: Биты Standard 25 мм. Универсальный держатель 1/4", магнитный.

Применение: Компактная коробка битов с 12 высококачественными битами. Сместить логотип Wiha вниз – и биты уже готовы к извлечению. Различные резьбовые соединения в мастерской и на предприятии.

Особенности: Многократно зарекомендовавший себя дизайн. Всегда под рукой – легко помещается в карман брюк или в зажим крепления на ремне.

№ заказа	Серия	
39124	7947-505	10
	7113 S	1xУниверсальный держатель 58 мм, магнитный
	7015 Z	1xT7 1xT8 1xT9 1xT10 2xT15 2xT20 2xT25 1xT30 1xT40

НОВИНКА**SB 7947-505** FlipSelector Standard, TORX®, 13 предметов.
С зажимом для крепления на ремне.
В блистерной упаковке.

№ заказа	Серия	
39056	SB 7947-505	10

**НОВИНКА****7947-505TR** FlipSelector Standard, TORX® H, 13 предметов.

№ заказа	Серия	
39037	7947-505TR	10
	7113 S	1xУниверсальный держатель 58 мм, магнитный
	7015 Z TR	1xT7H 1xT8H 1xT9H 1xT10H 2xT15H 2xT20H 2xT25H 1xT30H 1xT40H

НОВИНКА**SB 7947-505TR** FlipSelector Standard, TORX® H, 13 предметов.
С зажимом для крепления на ремне.
В блистерной упаковке.

№ заказа	Серия	
39057	SB 7947-505TR	10

Биты Standard.

**НОВИНКА****7947-902** FlipSelector Standard, шестигранник, 11 предметов.

Корпус: Многократно зарекомендовавший себя дизайн.

№ заказа	Серия	
39039	7947-902	10
	7113 S	1xУниверсальный держатель 58 мм, магнитный
	7013 Z	1x1,5 1x2,0 1x2,5 2x3,0 2x4,0 1x5,0 1x6,0 1x8,0

НОВИНКА**SB 7947-902** FlipSelector Standard, шестигранник, 11 предметов.
С зажимом для крепления на ремне.
В блистерной упаковке.

№ заказа	Серия	
39059	SB 7947-902	10

**НОВИНКА****7947-995** FlipSelector Standard, SIT, 13 предметов.

Корпус: Коробка из ударопрочного, армированного стекловолокном полиамида – прочного в течение длительного времени. Элемент зажатия бита, с возможностью поворота на 180°. Отдельный откидной элемент для магнитного держателя битов.

Биты: Биты Standard 25 мм. Универсальный держатель 1/4", магнитный.

Применение: Компактная коробка битов с 12 высококачественными битами. Сместить логотип Wiha вниз – и биты уже готовы к извлечению. Различные резьбовые соединения в мастерской и на предприятии.

Особенности: Многократно зарекомендовавший себя дизайн. Всегда под рукой – легко помещается в карман брюк или в зажим крепления на ремне.
Mit Bits passend für ASSY®- und Plas-Schrauben.

№ заказа	Серия	
39045	7947-995	10
	7113 S	1xУниверсальный держатель 58 мм, магнитный
	7019 Z SIT	2xSIT 10 4xSIT 20 3xSIT 25 2xSIT 30 1xSIT 40

НОВИНКА**SB 7947-995** FlipSelector Standard, SIT, 13 предметов.
С зажимом для крепления на ремне.
В блистерной упаковке.

№ заказа	Серия	
39082	SB 7947-995	10

Wiha FlipSelector.

Компактнее не бывает.

Биты Inkra и биты из высококачественной стали.



НОВИНКА

7947-015 FlipSelector Inkra, смешанная комплектация, 13 предметов.

Корпус: Коробка из ударопрочного, армированного стекловолокном полиамида – прочного в течение длительного времени. Элемент зажатия бита, с возможностью поворота на 180°.

Биты: Биты Inkra 25 мм. Возможно закручивание под небольшим углом. Универсальный держатель 1/4", магнитный.

Применение: Компактная коробка битов с 13 высококачественными битами. Сместить логотип Wiha вниз – и биты уже готовы к извлечению. Идеальные биты для всех труднодоступных мест, особенно подходят для шурупов.

Особенности: Многократно зарекомендовавший себя дизайн. Всегда под рукой – легко помещается в карман брюк или в зажим крепления на ремне.

№ заказа	Серия	
39048	7947-015	10
	7113 S	1xУниверсальный держатель 58 мм, магнитный
	⊕ 7011 Inkra	1xPH1 4xPH2 1xPH3
	⊕ 7012 Inkra	1xPZ1 4xPZ2 1xPZ3

НОВИНКА

SB 7947-015 FlipSelector Inkra, смешанная комплектация, 13 предметов. С зажимом для крепления на ремне. В блистерной упаковке.

№ заказа	Серия	
39067	SB 7947-015	10



НОВИНКА

7947-0ST5 FlipSelector из высококачественной стали, смешанная комплектация, 13 предметов.

Корпус: Биты из высококачественной стали 25 мм.

№ заказа	Серия	
39035	7947-0ST5	10
	7148ST	1xБыстросменный держатель из высококачественной стали CentroFix
	⓪ 7010ST	1x5,5
	⊕ 7011ST	1xPH1 3xPH2 1xPH3
	⊕ 7012ST	1xPZ1 4xPZ2 1xPZ3

НОВИНКА

SB 7947-0ST5 FlipSelector из высококачественной стали, смешанная комплектация, 13 предметов. С зажимом для крепления на ремне. В блистерной упаковке.

№ заказа	Серия	
39054	SB 7947-0ST5	10

Биты из высококачественной стали.



НОВИНКА

7947-9ST4 FlipSelector из высококачественной стали, смешанная комплектация, 13 предметов.

Корпус: Коробка из ударопрочного, армированного стекловолокном полиамида – прочного в течение длительного времени. Элемент зажатия бита, с возможностью поворота на 180°.

Биты: Биты из высококачественной стали 25 мм. Идеально подходит для закручивания винтов из высококачественной стали. Быстросменный держатель из высококачественной стали CentroFix, форма E 6,3.

Применение: Компактная коробка битов с 13 высококачественными битами. Сместить логотип Wiha вниз – и биты уже готовы к извлечению.

Особенности: Многократно зарекомендовавший себя дизайн. Всегда под рукой – легко помещается в карман брюк или в зажим крепления на ремне.

№ заказа	Серия	
39047	7947-9ST4	10
	7148ST	1xБыстросменный держатель из высококачественной стали CentroFix
	⊕ 7011ST	2xPH2
	⊕ 7012ST	1xPZ1 2xPZ2 1xPZ3
	⊕ 7015ST	1xT10 1xT15 1xT20
		1xT25 1xT30 1xT40

НОВИНКА

SB 7947-9ST4 FlipSelector из высококачественной стали, смешанная комплектация, 13 предметов. С зажимом для крепления на ремне. В блистерной упаковке.

№ заказа	Серия	
39066	SB 7947-9ST4	10



НОВИНКА

7947-5ST5 FlipSelector из высококачественной стали, смешанная комплектация, 13 предметов.

Корпус: Биты из высококачественной стали 25 мм. Идеально подходит для закручивания винтов из высококачественной стали.

№ заказа	Серия	
39038	7947-5ST5	10
	7148ST	1xБыстросменный держатель из высококачественной стали CentroFix
	⊕ 7015 Z	1xT8 1xT9
	⊕ 7015ST	1xT10 2xT15 3xT20
		2xT25 1xT30 1xT40

НОВИНКА

SB 7947-5ST5 FlipSelector из высококачественной стали, смешанная комплектация, 13 предметов. С зажимом для крепления на ремне. В блистерной упаковке.

№ заказа	Серия	
39058	SB 7947-5ST5	10

Зажим крепления на ремне. Дисплей для стойки FlipSelector.



7945 Зажим крепления на ремне для BitBuddy и FlipSelector.
Подходят для Buddy 29 / 49 и FlipSelector.

Материал: Высококачественная ударопрочная пластмасса.

№ заказа	Серия	
36990		10

Дисплей для стойки FlipSelector.

**НОВИНКА**

7947 VB2 Дисплей FlipSelector.
Вертикальный дисплей с 10 шт.

№ заказа	Серия	
39087	7947 VB2	10
⊕ ⊕ ⊕ 7947-904	FlipSelector Standard, смешанная комплектация, 13 предметов.	
	7113 S: Универсальный держатель 58 мм, магнитный	
	7011 Z: 2xPH2	
	7012 Z: 1xPZ1 2xPZ2 1xPZ3	
	7015 Z: 1xT10 1xT15 1xT20 1xT25	
	1xT30 1xT40	

**НОВИНКА**

7947 VB3 Дисплей FlipSelector.
Вертикальный дисплей с 10 шт.

№ заказа	Серия	
39088	7947 VB3	10
⊕ 7947-505	FlipSelector Standard, TORX®, 13 предметов.	
	7113 S: Универсальный держатель 58 мм, магнитный	
	7015 Z: 1xT7 1xT8 1xT9 1xT10	
	2xT15 2xT20 2xT25 1xT30 1xT40	

**НОВИНКА**

7947 VB4 Дисплей FlipSelector.
Вертикальный дисплей с 10 шт.

№ заказа	Серия	
39089	7947 VB4	10
⊕ ⊕ ⊕ 7947-045	FlipSelector Torsion ZOT, смешанная комплектация, 13 предметов.	
	7113 S: Универсальный держатель 58 мм, магнитный	
	7010 ZOT: 1x5,5	
	7011 ZOT: 1xPH1 3xPH2 1xPH3	
	7012 ZOT: 1xPZ1 4xPZ2 1xPZ3	

**НОВИНКА**

7947 VB5 Дисплей FlipSelector.
Вертикальный дисплей с 10 шт.

№ заказа	Серия	
39090	7947 VB5	10
⊕ ⊕ ⊕ 7947-055	FlipSelector Torsion HOT, смешанная комплектация, 13 предметов.	
	7113 S: Универсальный держатель 58 мм, магнитный	
	7010 HOT: 1x5,5	
	7011 HOT: 1xPH1 3xPH2 1xPH3	
	7012 HOT: 1xPZ1 4xPZ2 1xPZ3	

**НОВИНКА**

7947 VB1 Дисплей FlipSelector.
Вертикальный дисплей с 10 шт.

№ заказа	Серия	
39086	7947 VB1	10
⊕ ⊕ ⊕ 7947-005	FlipSelector Standard, смешанная комплектация, 13 предметов.	
	7113 S: Универсальный держатель 58 мм, магнитный	
	7010 Z: 1x5,5	
	7011 Z: 1xPH1 3xPH2 1xPH3	
	7012 Z: 1xPZ1 4xPZ2 1xPZ3	



Wiha Collector.

Все в одной коробке.



Совершенно новый вид, исключительная комплектация: новый Wiha Collector задает масштабы для удобного применения битов.

Самое первое впечатление убеждает: компактная, прочная коробка, удивляющая инновационной функцией открывания. Легким нажатием на удобную кнопку Collector открывается, как книга. Биты наглядно расположены, их легко извлекать, и все настолько надежно, что даже при случайном опрокидывании коробки они не выпадают.

Кстати, о битах: ассортимент отлично подобран для любой цели применения. Будь то для специальных работ в зоне безопасности или для обычных работ на предприятии и в мастерской – Wiha Collector всегда готов.



Многостороннее применение: до 60 битов, а также универсальный и быстросменный держатель.



Инновационное открывание, много места: новый Collector.



Wiha Collector.

- **Прочность**
Компактная форма, высокопрочный поликарбонат
- **Простое открывание**
С практичной кнопкой разблокировки – даже если свободна только одна рука
- **Много места**
30 первоклассных битов с держателем, ручной держатель или 60 первоклассных битов с держателем
- **Многогранность**
Биты Security или хорошо зарекомендовавшие себя биты Standard для любого применения
- **Оптимальное размещение битов**
Легко извлекать, при этом они надежно зафиксированы

Биты Security.



7928-928 Bit Collector Security, смешанная комплектация, 27 предметов.

Корпус: Прочная коробка из высокопрочной пластмассы.
При нажатии на кнопку коробка автоматически открывается.

Рукоятка: Многокомпонентная рукоятка Wiha SoftFinish, магнитная, с креплением бита 1/4".

Биты: 25 мм биты Standard и Torsion, TORX® Tamper Resistant, Tri-Wing®, Torq-Set®, Spanner, шестигранник Tamper Resistant.
Универсальный держатель, магнитный.

Применение: Кассета с битами для распространенных стопорных винтов.

№ заказа	Серия				
09393	7928-928	5			
	7015 Z TR	1xT8H	1xT10H	1xT15H	1xT20H
		1xT25H	1xT27H	1xT30H	1xT40H
	7019 ZOT TS	1x6	1x8	1x10	
	7019 ZOT TW	1x1	1x2	1x3	1x4
	7019 Z SP	1x4	1x6	1x8	1x10
	7013 Z TR	1xTR5/64	1xTR3/32	1xTR7/64	1xTR1/8
		1xTR9/64	1xTR5/32		
	7113 S	1xУниверсальный держатель 58 мм, магнитный			
	281-02	1xДержатель битов с ручкой, магнитный, 1/4"			

Биты Standard.



7928-913 Бит Collector Standard, смешанная комплектация, 32 предмета.

Корпус: Прочная коробка из высокопрочной пластмассы.
При нажатии на кнопку коробка автоматически открывается.

Рукоятка: Многокомпонентная рукоятка Wiha SoftFinish, магнитная, с креплением бита 1/4".

Биты: Биты Standard 25 мм. Быстросменный держатель CentroFix Force, магнитный.

Применение: Благодаря рукоятке и держателю битов могут незамедлительно применяться как в электроинструменте, так и вручную.

№ заказа	Серия				
34686	7928-913	5			
	7010 Z	1x4,5	1x5,5	1x6,5	
	7011 Z	2xPH1	5xPH2	2xPH3	
	7012 Z	2xPZ1	5xPZ2	2xPZ3	
	7015 Z	1xT10	1xT15	1xT20	1xT25
		1xT30	1xT40		
	7013 Z	1x4,0	1x5,0	1x6,0	
	281-02	1xДержатель битов с ручкой, магнитный, 1/4"			
	7148 CF	1xБыстросменный держатель CentroFix Force, магнитный, форма E 6,3			



7928-923 Bit Collector Standard, смешанная комплектация, 61 предмет.

Корпус: Прочная коробка из высокопрочной пластмассы.
При нажатии на кнопку коробка автоматически открывается.

Биты: Биты Standard 25 мм. Быстросменный держатель CentroFix Force, магнитный.

Применение: Полный ассортимент битов для любого профессионала.

№ заказа	Серия				
07943	7928-923	5			
	7010 Z	1x4,5	1x5,5	1x6,5	1x8,0
	7011 Z	7xPH1	13xPH2	3xPH3	
	7012 Z	7xPZ1	13xPZ2	3xPZ3	
	7015 Z	1xT10	1xT15	1xT20	1xT25
		1xT30	1xT40		
	7013 Z	1x3,0	1x4,0	1x5,0	1x6,0
	7148 CF	1xБыстросменный держатель CentroFix Force, магнитный, форма E 6,3			

Большая упаковка битов Wiha.

Кассета битов.



7979-01 Кассета битов Standard, смешанная комплектация, 31 предмет.

Корпус: Практичная и прочная пластмассовая коробка.

Биты: Биты Standard 25 мм. Универсальный держатель, магнитный.

№ заказа	Серия				
26252	7979-01				10
⓪	7010 Z	1x4,5	1x5,5	1x6,5	
⊕	7011 Z	2xPH1	6xPH2	1xPH3	
⊕	7012 Z	2xPZ1	6xPZ2	1xPZ3	
⊗	7015 Z	1xT10	1xT15	1xT20	
		1xT25	1xT30	1xT40	
●	7013 Z	1x4,0	1x5,0	1x6,0	
	7113 S	1xУниверсальный держатель 58 мм, магнитный			



7979-02 Кассета битов Standard, смешанная комплектация, 31 предмет.

Корпус: Практичная и прочная пластмассовая коробка.

Биты: Биты Standard 25 мм. Универсальный держатель, магнитный.

№ заказа	Серия				
26253	7979-02				10
⊕	7012 Z	5xPZ1	10xPZ2	3xPZ3	
⊗	7015 Z	2xT10	2xT15	2xT20	
		2xT25	2xT30	2xT40	
	7113 S	1xУниверсальный держатель 58 мм, магнитный			



7979-03 Кассета битов Standard, смешанная комплектация, 31 предмет.

Корпус: Практичная и прочная пластмассовая коробка.

Биты: Биты Standard 25 мм. Универсальный держатель, магнитный.

№ заказа	Серия				
36310	7979-03				10
⊕	7012 Z	2xPZ1	3xPZ2	1xPZ3	
⊗	7015 Z	2xT10	6xT15	6xT20	
		6xT25	2xT30	2xT40	
	7113 S	1xУниверсальный держатель 58 мм, магнитный			

Большая упаковка битов TiN.



7929 TiN Большая упаковка битов TiN, 25 мм, 50 предметов.

Упаковка: Практичный картон. Можно использовать как лоток.

Биты: Биты Wiha TiN Torsion 25 мм. Точные сорта, распространенные размеры Phillips, Pozidriv и TORX®.

Геометрия: Зона кручения для защиты от преждевременного повреждения битов при нагрузке.

Покрывание: Покрывание из нитрида титана продлевает срок службы.

Применение: Специально для потребностей профессионалов.

№ заказа	Содержание	Количество	
08053	⊕ 7011 TiN	50	PH1 x 25
08054	⊕ 7011 TiN	50	PH2 x 25
08055	⊕ 7011 TiN	50	PH3 x 25
08062	⊕ 7012 TiN	50	PZ1 x 25
08063	⊕ 7012 TiN	50	PZ2 x 25
08064	⊕ 7012 TiN	50	PZ3 x 25
33672	⊗ 7015 TiN	50	T10 x 25
33673	⊗ 7015 TiN	50	T15 x 25
33674	⊗ 7015 TiN	50	T20 x 25
33675	⊗ 7015 TiN	50	T25 x 25
33676	⊗ 7015 TiN	50	T30 x 25

Большая упаковка битов HOT.



7929 HOT Большая упаковка битов HOT, 25 мм, 50 предметов.

Упаковка: Практичный картон. Можно использовать как лоток.

Биты: Биты HOT Torsion 25 мм. Точные сорта, распространенные размеры Phillips, Pozidriv и TORX®.

Геометрия: Зона кручения для защиты от преждевременного повреждения битов при нагрузке.

Применение: Специально для потребностей профессионалов.

№ заказа	Содержание	Количество
----------	------------	------------

08050	⊕ 7011 HOT	50	PH1 x 25
-------	------------	----	----------

08051	⊕ 7011 HOT	50	PH2 x 25
-------	------------	----	----------

08052	⊕ 7011 HOT	50	PH3 x 25
-------	------------	----	----------

08059	⊕ 7012 HOT	50	PZ1 x 25
-------	------------	----	----------

08060	⊕ 7012 HOT	50	PZ2 x 25
-------	------------	----	----------

08061	⊕ 7012 HOT	50	PZ3 x 25
-------	------------	----	----------

33677	⊕ 7015 HOT	50	T20 x 25
-------	------------	----	----------

33678	⊕ 7015 HOT	50	T25 x 25
-------	------------	----	----------

33679	⊕ 7015 HOT	50	T30 x 25
-------	------------	----	----------

Большая упаковка битов Inkra.



7929 Inkra Большая упаковка битов Inkra, 25 мм, 50 предметов.

Упаковка: Практичный картон. Можно использовать как лоток.

Биты: Биты Inkra 25 мм.

Точные сорта, распространенные размеры Phillips и Pozidriv.

Геометрия: Идеальный бит для всех труднодоступных мест, особенно подходит для шурупов.

Покрытие: Коррозионностойкое покрытие.

Применение: Специально для потребностей профессионалов.

№ заказа	Содержание	Количество
----------	------------	------------

31990	⊕ 7011 Inkra	50	PH1 x 25
-------	--------------	----	----------

31991	⊕ 7011 Inkra	50	PH2 x 25
-------	--------------	----	----------

31992	⊕ 7011 Inkra	50	PH3 x 25
-------	--------------	----	----------

31993	⊕ 7012 Inkra	50	PZ1 x 25
-------	--------------	----	----------

31994	⊕ 7012 Inkra	50	PZ2 x 25
-------	--------------	----	----------

31995	⊕ 7012 Inkra	50	PZ3 x 25
-------	--------------	----	----------

Большая упаковка битов ZOT.



7929 ZOT Большая упаковка битов ZOT, 25 мм, 50 предметов.

Упаковка: Практичный картон. Можно использовать как лоток.

Биты: Биты ZOT Torsion 25 мм.

Точные сорта, распространенные размеры Phillips и Pozidriv.

Геометрия: Запатентованная зона кручения для защиты от преждевременного повреждения битов при нагрузке.

Применение: Специально для потребностей профессионалов.

№ заказа	Содержание	Количество
----------	------------	------------

29875	⊕ 7011 ZOT	50	PH1 x 25
-------	------------	----	----------

29876	⊕ 7011 ZOT	50	PH2 x 25
-------	------------	----	----------

29877	⊕ 7011 ZOT	50	PH3 x 25
-------	------------	----	----------

29878	⊕ 7012 ZOT	50	PZ1 x 25
-------	------------	----	----------

29879	⊕ 7012 ZOT	50	PZ2 x 25
-------	------------	----	----------

29880	⊕ 7012 ZOT	50	PZ3 x 25
-------	------------	----	----------

Большая упаковка битов Standard.



7929 Z Большая упаковка битов Standard, 25 мм, 50 предметов.

Упаковка: Практичный картон. Можно использовать как лоток.

Биты: Биты Standard 25 мм. Точные сорта, распространенные размеры Phillips, Pozidriv и TORX®.

Применение: Специально для потребностей профессионалов.

№ заказа	Содержание	Количество
----------	------------	------------

08047	⊕ 7011 Z	50	PH1 x 25
-------	----------	----	----------

08048	⊕ 7011 Z	50	PH2 x 25
-------	----------	----	----------

08049	⊕ 7011 Z	50	PH3 x 25
-------	----------	----	----------

08056	⊕ 7012 Z	50	PZ1 x 25
-------	----------	----	----------

08057	⊕ 7012 Z	50	PZ2 x 25
-------	----------	----	----------

08058	⊕ 7012 Z	50	PZ3 x 25
-------	----------	----	----------

08065	⊕ 7015 Z	50	T10 x 25
-------	----------	----	----------

08066	⊕ 7015 Z	50	T15 x 25
-------	----------	----	----------

08067	⊕ 7015 Z	50	T20 x 25
-------	----------	----	----------

08068	⊕ 7015 Z	50	T25 x 25
-------	----------	----	----------

29544	⊕ 7015 Z	50	T27 x 25
-------	----------	----	----------

08069	⊕ 7015 Z	50	T30 x 25
-------	----------	----	----------

08070	⊕ 7015 Z	50	T40 x 25
-------	----------	----	----------

Программа битов Wiha для самообслуживания.

Полная программа с убедительным качеством.



Форма С 6,3 и Е 6,3 - шестигранник 1/4".

В практичных пластмассовых коробках Wiha можно эффектно продемонстрировать биты покупателю.

Биты в прозрачной и водонепроницаемой упаковке хорошо видны. Этикетки содержат всю необходимую информацию и обеспечивают одновременно защиту от кражи. Содержание, код EAN, № артикула и № заказа и – благодаря большим символам все видно на первый взгляд.

Широкий ассортимент: В программу битов Wiha для самообслуживания входит более 100 различных видов продукции.



Программа битов Wiha для самообслуживания.

- Этикетка по всей площади со смотровым окошком обеспечивает обзор коробки
- Большое, наглядное представление качества, размера и количества
- Используемая повторно пластиковая коробка
- Полная программа
- Боковые приводы шлиц, Phillips, Pozidriv, TORX®, шестигранник, различные держатели битов и стержни инструментов
- Качество Dura, Diamant, TiN, HOT, ZOT, Inkra и Standard
- 1 предмет, 2 предмета, 3 предмета, 6 предметов и 10 предметов



- DuraBit с зоной кручения
- Бит TiN Torsion
- Бит ZOT Torsion
- Professional-Bit
- Бит Standard







7010 Биты для шлица в пластмассовой коробке.

Упаковка: Пластмассовая коробка, используемая повторно и пылеотталкивающая.

Особенности: Легко распознаваемое содержимое благодаря большим символам.

№ заказа Содержание Количество

DuraBit с зоной кручения		25 mm				
24713	⊕ 7010 DR	3	4,5x25	5,5x25	6,5x25	
Бит TiN Torsion		25 mm				
08455	⊕ 7010 TiN	3	4,5x25	5,5x25	6,5x25	
Бит ZOT Torsion		25 mm				
08454	⊕ 7010 ZOT	3	4,5x25	5,5x25	6,5x25	
09496	⊕ 7010 ZOT	6	5,5x25	6,5x25		
			PH1x25	PH2x25		
			PZ1x25	PZ2x25		
Бит Professional		50 mm				
08419	⊕ 7040 Z	3	3,0x50	3,5x50	4,0x50	
08420	⊕ 7040 Z	3	5,5x50	6,5x50	8,0x50	
Бит Standard		25 mm				
07863	⊕ 7010 Z	2	4,5x25	5,5x25		
07864	⊕ 7010 Z	2	6,5x25	8,0x25		
08453	⊕ 7010 Z	3	4,5x25	5,5x25	6,5x25	
09495	⊕ 7010 Z	6	5,5x25	6,5x25		
			PH1x25	PH2x25		
			PZ1x25	PZ2x25		

Форма С 6,3 и Е 6,3 - шестигранник 1/4".

**7011** Биты Phillips в пластмассовой коробке.

Упаковка: Пластмассовая коробка, используемая повторно и пылеотталкивающая.

Особенности: Легко распознаваемое содержимое благодаря большому символу.

№ заказа Содержание Количество

Бит MaxxTor 29		29 mm		
36812	⊕ 7011 M9T	5	PH1x29	НОВИНКА
36813	⊕ 7011 M9T	5	PH2x29	НОВИНКА
36814	⊕ 7011 M9T	5	PH3x29	НОВИНКА

Бит MaxxTor 49		49 mm		
36828	⊕ 7041 M9T	5	PH1x49	НОВИНКА
36829	⊕ 7041 M9T	5	PH2x49	НОВИНКА
36830	⊕ 7041 M9T	5	PH3x49	НОВИНКА

DuraBit с зоной кручения		25 mm		
33855	⊕ 7011 DR	2	PH1x25	
24727	⊕ 7041 DR	2	PH2x25	
24267	⊕ 7011 DR	2	PH2x25	
32045	⊕ 7011 DR	10	PH2x25	
33856	⊕ 7011 DR	2	PH3x25	
24269	⊕ 7011 DR	3	PH1x25 PH2x25 PH3x25	

Бит Diamant Torsion		25 mm		
22107	⊕ 7011 D	2	PH1x25	
22109	⊕ 7011 D	2	PH2x25	
36278	⊕ 7011 D	10	PH2x25	
22111	⊕ 7011 D	2	PH3x25	
22113	⊕ 7011 D	3	PH1x25 PH2x25 PH3x25	

Бит TiN Torsion		25 mm		
07821	⊕ 7011 TiN	2	PH1x25	
07828	⊕ 7011 TiN	2	PH2x25	
36277	⊕ 7011 TiN	10	PH2x25	
07846	⊕ 7011 TiN	2	PH3x25	
07847	⊕ 7011 TiN	3	PH1x25 PH2x25 PH3x25	

Бит HOT Torsion		25 mm		
32060	⊕ 7011 HOT	10	PH1x25	
20814	⊕ 7011 HOT	2	PH2x25	
32061	⊕ 7011 HOT	10	PH2x25	
36276	⊕ 7011 HOT	20	PH2x25	
32062	⊕ 7011 HOT	10	PH3x25	
20818	⊕ 7011 HOT	3	PH1x25 PH2x25 PH3x25	

Форма С 6,3 и Е 6,3 - шестигранник 1/4".

№ заказа Содержание Количество

Бит ZOT Torsion		25 mm 50 mm		
07876	⊕ 7011 ZOT	2	PH1x25	
36274	⊕ 7011 ZOT	10	PH1x25	
07877	⊕ 7011 ZOT	2	PH2x25	
24752	⊕ 7011 ZOT	10	PH2x25	
24754	⊕ 7011 ZOT	20	PH2x25	
07878	⊕ 7011 ZOT	2	PH3x25	
36281	⊕ 7011 ZOT	10	PH3x25	
07879	⊕ 7011 ZOT	3	PH1x25 PH2x25 PH3x25	
07887	⊕ 7041 ZOT	3	PH1x50 PH2x50 PH3x50	

Бит Inkra		25 mm		
22318	⊕ 7011 Inkra	2	PH1x25	
22320	⊕ 7011 Inkra	2	PH2x25	
36279	⊕ 7011 Inkra	10	PH2x25	
22322	⊕ 7011 Inkra	2	PH3x25	
22649	⊕ 7011 Inkra	3	PH1x25 PH2x25 PH3x25	

Бит из высококачественной стали		25 mm		
34483	⊕ 7011 ST	2	PH1x25	
34484	⊕ 7011 ST	2	PH2x25	
34485	⊕ 7011 ST	2	PH3x25	

Бит Standard		25 mm		
07855	⊕ 7011 Z	3	PH1x25	
32055	⊕ 7011 Z	10	PH1x25	
07856	⊕ 7011 Z	3	PH2x25	
24733	⊕ 7011 Z	10	PH2x25	
35834	⊕ 7011 Z	10	PH2x25 PH Снижение профиль	
36275	⊕ 7011 Z	20	PH2x25	
07857	⊕ 7011 Z	3	PH3x25	
36280	⊕ 7011 Z	10	PH3x25	
07858	⊕ 7011 Z	3	PH1x25 PH2x25 PH3x25	

Professional-Bit		50 mm 70 mm		
38676	⊕ 7041 Z	2	PH1x50	НОВИНКА
36193	⊕ 7041 Z	2	PH2x50	НОВИНКА
38677	⊕ 7041 Z	2	PH3x50	НОВИНКА
38706	⊕ 7041 Z	2	PH1x70	НОВИНКА
38707	⊕ 7041 Z	2	PH2x70	НОВИНКА
38708	⊕ 7041 Z	2	PH3x70	НОВИНКА

Программа битов Wiha для самообслуживания.

Полная программа с убедительным качеством.

Форма С 6,3 и Е 6,3 - шестигранник 1/4".



7012 Биты Pozidriv в пластмассовой коробке.

Упаковка: Пластмассовая коробка, используемая повторно и пылеотталкивающая.

Особенности: Легко распознаваемое содержимое благодаря большим символам.

№ заказа СодержаниеКоличество

Бит MaxxTor 29		29 mm		
36815	⊕ 7012 M9T	5	PZ1x29	НОВИНКА
36816	⊕ 7012 M9T	5	PZ2x29	НОВИНКА
36817	⊕ 7012 M9T	5	PZ3x29	НОВИНКА

Бит MaxxTor 49		49 mm		
36831	⊕ 7042 M9T	5	PZ1x49	НОВИНКА
36832	⊕ 7042 M9T	5	PZ2x49	НОВИНКА
36833	⊕ 7042 M9T	5	PZ3x49	НОВИНКА

DuraBit с зоной кручения		25 mm		
33857	⊕ 7012 DR	2	PZ1x25	
24271	⊕ 7012 DR	2	PZ2x25	
32046	⊕ 7012 DR	10	PZ2x25	
33858	⊕ 7012 DR	2	PZ3x25	
24273	⊕ 7012 DR	3	PZ1x25 PZ2x25 PZ3x25	

Бит Diamant Torsion		25 mm		
22115	⊕ 7012 D	2	PZ1x25	
22117	⊕ 7012 D	2	PZ2x25	
36283	⊕ 7012 D	10	PZ2x25	
22119	⊕ 7012 D	2	PZ3x25	
22121	⊕ 7012 D	3	PZ1x25 PZ2x25 PZ3x25	

DuraBit с зоной кручения		50 mm		
24738	⊕ 7042 DR	2	PZ2x50	

Бит TiN Torsion		25 mm		
07848	⊕ 7012 TiN	2	PZ1x25	
07849	⊕ 7012 TiN	2	PZ2x25	
35388	⊕ 7012 TiN	10	PZ2x25	
07850	⊕ 7012 TiN	2	PZ3x25	
07851	⊕ 7012 TiN	3	PZ1x25 PZ2x25 PZ3x25	

Бит HOT Torsion		25 mm		
20820	⊕ 7012 HOT	2	PZ1x25	
32057	⊕ 7012 HOT	10	PZ1x25	
20822	⊕ 7012 HOT	2	PZ2x25	
32058	⊕ 7012 HOT	10	PZ2x25	
35387	⊕ 7012 HOT	20	PZ2x25	
20824	⊕ 7012 HOT	2	PZ3x25	
32059	⊕ 7012 HOT	10	PZ3x25	
20827	⊕ 7012 HOT	3	PZ1x25 PZ2x25 PZ3x25	

Форма С 6,3 и Е 6,3 - шестигранник 1/4".

№ заказа	Содержание	Количество	
Бит ZOT Torsion		25 mm 50 mm	
07880	⊕ 7012 ZOT	2	PZ1x25
36173	⊕ 7012 ZOT	10	PZ1x25
07881	⊕ 7012 ZOT	2	PZ2x25
24756	⊕ 7012 ZOT	10	PZ2x25
24758	⊕ 7012 ZOT	20	PZ2x25
07882	⊕ 7012 ZOT	2	PZ3x25
36286	⊕ 7012 ZOT	10	PZ3x25
07883	⊕ 7012 ZOT	3	PZ1x25 PZ2x25 PZ3x25
07888	⊕ 7042 ZOT	3	PZ1x50 PZ2x50 PZ3x50

Бит Professional		70 mm		
36086	⊕ 7049 XZ	2	SL/PZ1x70	НОВИНКА
36082	⊕ 7049 XZ	2	SL/PZ2x70	НОВИНКА

Бит Inkra				
22324	⊕ 7012 Inkra	2	PZ1x25	
22326	⊕ 7012 Inkra	2	PZ2x25	
36284	⊕ 7012 Inkra	10	PZ2x25	
22328	⊕ 7012 Inkra	2	PZ3x25	
22647	⊕ 7012 Inkra	3	PZ1x25 PZ2x25 PZ3x25	

Бит из высококачественной стали		25 mm		
34486	⊕ 7012 ST	2	PZ1x25	
34487	⊕ 7012 ST	2	PZ2x25	
34488	⊕ 7012 ST	2	PZ3x25	

Бит Standard		25 mm		
07859	⊕ 7012 Z	3	PZ1x25	
32070	⊕ 7012 Z	10	PZ1x25	
35709	⊕ 7012 Z	20	PZ1x25	
07860	⊕ 7012 Z	3	PZ2x25	
24742	⊕ 7012 Z	10	PZ2x25	
36285	⊕ 7012 Z	10	PZ2x25	PZ Снижение профиль
36282	⊕ 7012 Z	20	PZ2x25	
07861	⊕ 7012 Z	3	PZ3x25	
32071	⊕ 7012 Z	10	PZ3x25	
20542	⊕ 7012 Z	1	PZ4x25	
07862	⊕ 7012 Z	3	PZ1x25 PZ2x25 PZ3x25	

Professional-Bit		50 mm 70 mm		
38679	⊕ 7042 Z	2	PZ1x50	НОВИНКА
38680	⊕ 7042 Z	2	PZ2x50	НОВИНКА
38681	⊕ 7042 Z	2	PZ3x50	НОВИНКА
38709	⊕ 7042 Z	2	PZ1x70	НОВИНКА
38710	⊕ 7042 Z	2	PZ2x70	НОВИНКА
38711	⊕ 7042 Z	2	PZ3x70	НОВИНКА

Форма С 6,3 и Е 6,3 - шестигранник 1/4".



7015 Биты TORX® в пластмассовой коробке.

Упаковка: Пластмассовая коробка, используемая повторно и пылеотталкивающая.

Особенности: Легко распознаваемое содержимое благодаря большим символам.

№ заказа Содержание Количество

Бит MaxxTor 29		29 mm		
36822	7015 M9T	5	T10x29	НОВИНКА
36823	7015 M9T	5	T15x29	НОВИНКА
36824	7015 M9T	5	T20x29	НОВИНКА
36825	7015 M9T	5	T25x29	НОВИНКА
36826	7015 M9T	5	T30x29	НОВИНКА
36827	7015 M9T	5	T40x29	НОВИНКА

Бит MaxxTor 49		49 mm		
36838	7045 M9T	5	T10x49	НОВИНКА
36839	7045 M9T	5	T15x49	НОВИНКА
36840	7045 M9T	5	T20x49	НОВИНКА
36841	7045 M9T	5	T25x49	НОВИНКА
36842	7045 M9T	5	T30x49	НОВИНКА
36843	7045 M9T	5	T40x49	НОВИНКА

DuraBit с зоной кручения		25 mm		
33859	7015 DR	1	T10x25	
33860	7015 DR	1	T15x25	
33861	7015 DR	1	T20x25	
33862	7015 DR	1	T25x25	
33863	7015 DR	1	T30x25	
33864	7015 DR	1	T40x25	

Бит Diamant Torsion		25 mm		
22123	7015 D	1	T10x25	
22125	7015 D	1	T15x25	
22127	7015 D	1	T20x25	
22129	7015 D	1	T25x25	
22131	7015 D	1	T30x25	
22133	7015 D	1	T40x25	

Бит TiN Torsion		25 mm		
34747	7015 TiN	2	T10x25	
34748	7015 TiN	2	T15x25	
34749	7015 TiN	2	T20x25	
34750	7015 TiN	2	T25x25	
34751	7015 TiN	2	T30x25	
34752	7015 TiN	2	T40x25	

Форма С 6,3 и Е 6,3 - шестигранник 1/4".

№ заказа	Содержание	Количество	
Бит Professional		50 mm 70 mm	
32805	7045BE	1	T20x50
32806	7045BE	1	T25x50
07874	7045 Z	3	T10x50 T15x50 T20x50
07875	7045 Z	3	T25x50 T30x50 T40x50
32807	7045BE	3	T20x50 T25x50 T30x50
32808	7045BE	1	T20x70
32809	7045BE	1	T25x70
Бит Standard		25 mm	
35832	7015 Z	10	T10x25
34746	7015 Z	10	T15x25
24746	7015 Z	10	T20x25
24748	7015 Z	10	T25x25
24750	7015 Z	10	T30x25
36288	7015 Z	10	T40x25
Бит из высококачественной стали		25 mm	
34489	7015 ST	2	T10x25
34490	7015 ST	2	T15x25
34491	7015 ST	2	T20x25
34492	7015 ST	2	T25x25
34493	7015 ST	2	T30x25
34494	7015 ST	2	T40x25

Бит Standard		25 mm		
08421	7015 Z	2	T10x25	
08422	7015 Z	2	T15x25	
08423	7015 Z	2	T20x25	
08424	7015 Z	2	T25x25	
26451	7015 Z	2	T27x25	
08425	7015 Z	2	T30x25	
08426	7015 Z	2	T40x25	
22640	7015 Z	2	T7x25 T8x25	
22641	7015 Z	2	T9x25 T10x25	
22643	7015 Z	2	T15x25 T20x25	
22645	7015 Z	2	T25x25 T27x25	
07870	7015 Z	3	T7x25 T8x25 T9x25	
07871	7015 Z	3	T10x25 T15x25 T20x25	
31913	7015 Z	3	T15x25 T20x25 T25x25	
07872	7015 Z	3	T25x25 T30x25 T40x25	
07873	7015 Z	6	T10x25 T15x25 T20x25	

		25 mm		
38649	7015 ZTR	2	T10Hx25	
38650	7015 ZTR	2	T15Hx25	НОВИНКА
38651	7015 ZTR	2	T20Hx25	НОВИНКА
38652	7015 ZTR	2	T25Hx25	НОВИНКА
38653	7015 ZTR	2	T30Hx25	НОВИНКА
38654	7015 ZTR	2	T40Hx25	НОВИНКА

Professional-Bit		50 mm 70 mm		
38684	7045 Z	2	T10x50	НОВИНКА
38685	7045 Z	2	T15x50	НОВИНКА
38686	7045 Z	2	T20x50	НОВИНКА
38687	7045 Z	2	T25x50	НОВИНКА
38688	7045 Z	2	T27x50	НОВИНКА
38689	7045 Z	2	T30x50	НОВИНКА
38690	7045 Z	2	T40x50	НОВИНКА
38712	7045 Z	2	T10x70	НОВИНКА
38713	7045 Z	2	T15x70	НОВИНКА
38714	7045 Z	2	T20x70	НОВИНКА
38715	7045 Z	2	T25x70	НОВИНКА
38716	7045 Z	2	T27x70	НОВИНКА
38717	7045 Z	2	T30x70	НОВИНКА
38718	7045 Z	2	T40x70	НОВИНКА

Программа битов Wiha для самообслуживания.

Полная программа с убедительным качеством.

Форма С 6,3 и Е 6,3 - шестигранник 1/4".



Бит MaxxTor 29

Бит MaxxTor 49

Бит Standard



70.. Шестигранные биты в пластмассовой коробке.

Упаковка: Пластмассовая коробка, используемая повторно и пылеотталкивающая.

Особенности: Легко распознаваемое содержимое благодаря большим символам.

№ заказа Содержание Количество

Бит MaxxTor 29		29 mm		
36818	● 7013 M9T	5	3,0x29	НОВИНКА
36819	● 7013 M9T	5	4,0x29	НОВИНКА
36820	● 7013 M9T	5	5,0x29	НОВИНКА
36821	● 7013 M9T	5	6,0x29	НОВИНКА

Бит MaxxTor 49		49 mm		
36834	● 7043 M9T	5	3,0x49	НОВИНКА
36835	● 7043 M9T	5	4,0x49	НОВИНКА
36836	● 7043 M9T	5	5,0x49	НОВИНКА
36837	● 7043 M9T	5	6,0x49	НОВИНКА

Бит Standard		25 mm 38 mm		
25681	● 7013 Z	2	4,0x25	
25679	● 7013 Z	2	5,0x25	
07865	● 7013 Z	3	2,0x25 2,5x25 3,0x25	
07866	● 7013 Z	3	4,0x25 5,0x25 6,0x25	
22651	● 7017 Z	3	2,0x38 2,5x38 3,0x38	Сферическая головка
22653	● 7017 Z	3	3,0x38 4,0x38 5,0x38	Сферическая головка
22655	● 7017 Z	3	4,0x38 5,0x38 6,0x38	Сферическая головка

Standard-Bit		25 mm		
38656	● 7013 Z	2	3,0x25	НОВИНКА
38657	● 7013 Z	2	6,0x25	НОВИНКА



7018 Биты Robertson в пластиковой коробке.

Упаковка: Пластмассовая коробка, используемая повторно и пылеотталкивающая.

Особенности: Легко распознаваемое содержимое благодаря большим символам.

Best.-Nr. Inhalt Menge

		25 mm		
38658	■ 7018 Z	2	1x25	НОВИНКА
38659	■ 7018 Z	2	2x25	НОВИНКА
38660	■ 7018 Z	2	3x25	НОВИНКА
38661	■ 7018 Z	3	1x25 2x25 3x25	НОВИНКА

Держатель битов.



НОВИНКА

7148 CF

Быстросменный держатель CentroFix Force, магнитный, форма Е 6,3.

Втулка: Для битов в соответствии с DIN 3126, ISO 1173, форма С 6,3 и Е 6,3.

Привод: DIN 3126 ISO 1173 Форма Е 6,3.

Упаковка: Пластмассовая коробка, используемая повторно и пылеотталкивающая.

Применение: Если бит должен удерживать надежно и без люфта.

Идеально для профилей винтов (например, Torx), которые склонны зажиматься в винте.

Особенности: Бит автоматически блокируется при вставке - SelfLock.

Простое извлечение бита с помощью функции выброса - EasyOut.

Прочная гильза из закаленной стали.

С мощным неодимовым магнитом.

№ заказа	○	●	➡	➡
39133	1/4	1/4	60	10



НОВИНКА

7148 CS

Быстросменный держатель CentroFix SuperSlim, магнитный, форма Е 6,3.

Втулка: Высококачественная сталь.

Боковой привод: Для битов в соответствии с DIN 3126, ISO 1173, форма С 6,3 и Е 6,3.

Привод: DIN 3126 ISO 1173 Форма Е 6,3.

Упаковка: Пластмассовая коробка, используемая повторно и пылеотталкивающая.

Применение: Особенно подходит для работ в тесных условиях.

Идеально для профилей винтов (например, Torx), которые склонны зажиматься в винте.

Особенности: Бит автоматически блокируется при вставке - SelfLock.

Простое извлечение бита с помощью функции выброса - EasyOut.

Прочная гильза из алюминия.

С мощным неодимовым магнитом.

№ заказа	○	●	➡	➡
39134	1/4	1/4	66	10

Держатель битов.



НОВИНКА

7123 Универсальный держатель MagicFlip Force, с пружинным кольцевым магнитом, форма E 6,3.

Втулка: Металл, покрытие.

Боковой привод: Для битов в соответствии с DIN 3126, ISO 1173, форма C 6,3.

Привод: DIN 3126 ISO 1173 Форма E 6,3.

Упаковка: Пластмассовая коробка, используемая повторно и пылеотталкивающая.

Применение: Мощный неодимовый кольцевой магнит надежно удерживает даже длинные винты. Облегчает вкручивание винтов.

Особенности: С мощным неодимовым магнитом. Чрезвычайно маленький внутренний диаметр кольцевого магнита, подходит также для саморезов. Втулка кольцевого магнита отскакивает назад на последней фазе вкручивания, открывает вид на головку винта, обеспечивает целенаправленное утапливание. При необходимости втулку кольцевого магнита можно оттянуть назад, деактивировав ее.

№ заказа				
36800	1/4	1/4	62	10



7113 S Универсальный держатель, магнитный, в пластмассовой коробке.

Упаковка: Пластмассовая коробка, используемая повторно и пылеотталкивающая.

Особенности: Легко распознаваемое содержимое благодаря большому символу.

№ заказа				
07869	1/4	1/4	58	10

Стержень инструмента. Набор головок для торцевого ключа.



7240 Стержень инструмента, в пластмассовой коробке.

Упаковка: Пластмассовая коробка, используемая повторно и пылеотталкивающая.

Особенности: Легко распознаваемое содержимое благодаря большому символу.

№ заказа				
08427	1/4	1/4	50	1



7044 M Бит Standard, набор головок для торцевого ключа, магнитные, 4 предмета, в пластиковой коробке.

Упаковка: Пластмассовая коробка, используемая повторно и пылеотталкивающая.

Применение: Если необходимо надежно удерживать винты.

Особенности: Легко распознаваемое содержимое благодаря большому символу. С сильным постоянным магнитом.

№ заказа	Серия	
36396	7044 M	1
	7044 M	7,0x55
	7044 M	8,0x55
	7044 M	10,0x55
	7044 M	3/8x55



7044 M Пластмассовая коробка, используемая повторно и пылеотталкивающая.

Упаковка: Пластмассовая коробка, используемая повторно и пылеотталкивающая.

Особенности: Легко распознаваемое содержимое благодаря большому символу.

Best.-Nr.	Inhalt	Menge	55 mm	
38719	7044 M	1	6,0x55	НОВИНКА
38720	7044 M	1	7,0x55	НОВИНКА
38721	7044 M	1	8,0x55	НОВИНКА
38722	7044 M	1	10,0x55	НОВИНКА



НОВИНКА

7011 DWS Бит DryWall Stop, Phillips, Form C 6,3, в пластиковой коробке.

Материал: Высококачественная хромованадиевая сталь, полная закалка.

Привод: DIN 3126 ISO 1173 Форма C 6,3.

Применение: Идеальный бит для отделочников.

Особенности: Синее кольцо предотвращает слишком глубокое утапливание винта в гипсокартонные плиты.











№ заказа			
20150	PH2	25	2

Шарнирно-губцевый инструмент Wiha.

Качество и эргономика для профессионалов.



Ассортимент шарнирно-губцевого инструмента

	Шарнирно-губцевый инструмент Wiha. Качество и эргономика для профессионалов.....	256 – 257
	Обзор. Не переведена на русский язык.....	258 – 259
	Wiha Inomic. Вновь изобретенные пассатижи.....	260 – 261
	Wiha Inomic VDE. Полностью обесточены.....	262 – 263
	Wiha Professional. Качество до мелочей.....	264 – 269
	Wiha Professional electric. Абсолютно надежные.....	270 – 279
	Wiha Industrial. Удобные в руке, многогранные в применении.....	280 – 284
	Wiha Industrial electric. Высочайший уровень безопасности также и для не хромированных кусачек.....	285 – 288
	Wiha Classic. Полный ассортимент для мастерской.....	289 – 301
	Wiha Electronic. Точность для тонкой работы.....	302 – 304
	Wiha Professional ESD. Точные до мелочей.....	305 – 309
	Wiha Professional ESD. ребований к точности и безопасности.....	310 – 313



Шарнирно-губцевый инструмент Wiha.

Качество и эргономика для профессионалов.

Качество по всей линии от снятия изоляции до захвата

Первоклассное качество всех изделий – благодаря нему компания Wiha отвечает высокому запросу клиента. Естественно, это также относится и к ассортименту шарнирно-губцевого инструмента.

Первоклассный материал, хорошо зарекомендовавшие себя процессы

Специально подобранная высококачественная сталь, удобный пластик рукоятки и, прежде всего, процесс производства, соответствующий самым современным директивам в области управления качеством, – вот та исходная точка, чтобы создать хорошо зарекомендовавшее себя качество компании Wiha. Специальная термическая обработка и индукционная закалка частей, подвергаемых сильной нагрузке, обеспечивают долгий срок службы.

Еще более точные? Да!

„Функциональность“: за этим прозаическим, но важным признаком прячутся хитроумные идеи. Так, компания Wiha постоянно обращает внимание на точную согласованность шарниров, а также точное исполнение режущих кромок и поверхностей захвата.

Эргономика: „Сподручность“ в лучшем смысле этого слова!

Шарнирно-губцевый инструмент Wiha всегда ориентирован на потребности пользователя. Подтверждением этому является инновационная угловая форма, характерная для шарнирно-губцевого инструмента серии Wiha Inomitic. Многокомпонентные ручки шарнирно-губцевого инструмента также сконструированы в соответствии с новейшими знаниями науки о труде. Обладая расширенной наружной частью рукоятки и продуманным распределением твердых и мягких зон, они одновременно являются комфортными и удобными для рук.



Не только новые, но и инновационные

Чем новшество действительно может помочь пользователю, показывают актуальные примеры усовершенствования серий шарнирно-губцевого инструмента Wiha:

- В лице поколения пассатижей **Inomitic** компания Wiha довела до совершенства комбинацию техники и естественного движения.

- Улучшенная „хватка“, т. е. более высокая режущая способность при небольшом прилагаемом усилии: За это отвечает Wiha **DynamicJoint**. Оптимизированная шарнирная конструкция уменьшает прилагаемое усилие при отрезании!

- Бокорезы **BitCut** - идеальный помощник в решении проблем, пользующийся все большей популярностью у пользователей: Даже если при отрезании массивными бокорезами не хватает силы или если отрезание приходится выполнять с большим усилием, облегчить работу можно простым нажатием кнопки. Увеличение на 200% мощности нажатием кнопки для удвоения усилия отрезания или сокращения необходимого усилия в два раза - уникальное свойство!

- **MagicTips**, прецизионные наконечники из высококачественной стали, обеспечивают съемникам стопорных колец серии **Classic** прибавку в стабильности и безопасности. Специальный фиксатор против отскакивания стопорных колец так же уникален, как и полезен!

- **OptiGrip**, оптимальное удержание благодаря поверхностям захвата новой формы. Трехточечное зажатие защищает от проворота или выскальзывания детали. Теперь в стандартных пассатижах и массивных пассатижах Wiha



Ведь это было и остается целью новшеств Wiha: сделать работу с использованием шарнирно-губцевого инструмента безопасной, экономящей силы, удобной. Для достижения абсолютно профессиональных результатов.

Система качества Wiha.

Система качества компании Wiha согласно ISO 9001:2008 гарантирует, что и в случае шарнирно-губцевого инструмента мы производим только первоклассный товар. Постоянный контроль производственных процессов и документированные организационные процессы составляют базу для отличного качества, характерного для всей продукции компании Wiha.



product
design
award

2011



reddot design award
winner 2007



product
design
award

2007



Focus Energy
Silver 2006

За выдающийся дизайнерский уровень шарнирно-губцевый инструмент нового поколения Wiha получил награду „iF – product design award“. На первом плане в 2011 году стоял образ товарного знака. Сильный и выразительный внешний вид продукции является следствием последовательного продвижения товарного знака.

Награда шарнирно-губцевого инструмента Wiha нового поколения: пиле Wiha Zangengeneration: убедительный дизайнерский уровень, оформление и внешний вид продукции.

За эргономичный и изысканный дизайн пассатижи Wiha Inotic получили награду „iF – product design award“, а также „red dot design award“. Наряду с „red dot award“, которая считается крупнейшей в мире выставкой современного дизайна, награда „iF product design award“ считается старейшим и наиболее почитаемым призом за дизайн.

Призы Inotic: убедительные свойства инновативности, функциональности, эргономичности и долговечности.

За выдающийся дизайн пассатижи Wiha Professional получили серебряный приз "Focus". Штутгартский Центр дизайна объявил международный конкурс на получение приза 2006 г. за дизайн, сфокусировав внимание на тему энергии. Энергия определяет уровень отношений, а тем самым и успех.

Обзор.

Не переведена на русский язык.

	Wiha Inomic®		Wiha Inomic® VDE		Wiha Professional		Wiha Professional electric		Wiha Industrial		Wiha Industrial electric		Wiha Classic	
	Typ		Typ		Typ		Typ		Typ		Typ		Typ	
Пассатижи					160	26704	160	26705	160	30979			160	26703
	180	33260	180	30658	180	26707	180	26708	180	30826	180	33186	180	26706
Массивные пассатижи					200	26710	200	26711	200	30978			200	26709
					200	26713	200	26714	200	32319			200	26712
Прямые плоскокрюглогубцы					225	26716	225	26717	225	32320	225	35465	225	26715
	160	33256	160	33259	160	26719	160	26720	160	32322	160	35477	160	26718
					200	26722	200	26727	200	32323	200	33178	200	26721
Изогнутые плоскокрюглогубцы					160	26724	160	26728	160	32324			160	26723
					200	26726	200	26729	200	32328	200	35462	200	26725
Плоскогубцы					160	26731	160	26732	160	32330			160	26730
Крюглогубцы					160	26734	160	26735	160	32332			160	26733
Плоскокрюглогубцы специалиста по точной механике													160	36483
Бокорезы специалиста по точной механике													125	36189
Бокорезы для пластмассы													125	37402
													160	37403
Бокорезы					140	26736	140	26737	140	30975	140	38633	140	26738
	160	33254	160	30666	160	26740	160	26741	160	30827	160	33177	160	26739
					180	26743	180	26744	180	30976			180	26742
Бокорезы электрика							160	26745						
Установочные пассатижи TriCut							170	38552					170	38627
Массивные бокорезы					160	26747	160	26748	160	32333	160	38634	160	26746
					180	26750	180	26751	180	32339	180	38635	180	26749
					200	26753	200	26754	200	32341	200	35464	200	26752
Высокопроизводительные бокорезы ViCut					200	38190	200	38191	200	38189			200	38060
Массивные кусачки									160	36035			160	26757
									180	36036			180	26758
									200	36037			200	26759
Клещи для водяных насосов, сквозной шарнир									180	36038			180	26760
					250	26762	250	33520	250	32342			250	26761
									300	36039			300	26763
Клещи для водяных насосов с кнопкой									180	36040			180	26764
					250	26766	250	37450	250	32352			250	26765
									300	36041			300	26767
Автоматические клещи для водяных насосов					250	39093							250	39091
Кабелерезы							160	34743			160	38636	160	34729
							200	34744			200	35479	200	34730
Съемник изоляции					160	26846	160	26847	160	32345	160	36711	160	26845
Щипцы для муфт для оконцевания жил							145	35861					145	28330
							180	35862					180	30066
Кусачки													180	26771
													200	26772
Кусачки арматурщика (кусачки для сетки)													220	26773
													250	26775
													280	26777
													300	29779
Кусачки арматурщика (кусачки для сетки) с покрытием ручек													220	26774
													250	26776
													280	26778
													300	26780
Пробивные револьверные клещи и клещи для проушин					225	29550								
Пробивные револьверные клещи					225	28402								
Трубный ключ, S-образный													1"	29435
													1½"	29436
													2"	29437
Трубный ключ, 45°													1"	29438
													1½"	29439
													2"	29440
Трубный ключ, 90°													1"	29441
													1½"	29442
													2"	29443
Зажим с кусачками													180	29485
													250	29486
													300	29487
Ножницы для кабеля													4	Scheren
Обжимной инструмент													5	Werkzeuge
Инструмент для снятия изоляции и оболочки													7	Werkzeuge

	прямая форма			изогнутая форма			прямая форма			изогнутая форма		
	Тип			Тип			Тип			Тип		
Съемник стопорных колец – Для отверстий	J0	8 - 13	34688	J01	8 - 13	34693	J0	8 - 13	26781	J01	8 - 13	26785
	J1	12 - 25	34689	J11	12 - 25	34694	J1	12 - 25	26782	J11	12 - 25	26786
	J2	19 - 60	34690	J21	19 - 60	34695	J2	19 - 60	26783	J21	19 - 60	26787
	J3	40 - 100	34691	J31	40 - 100	34696	J3	40 - 100	26784	J31	40 - 100	26788
	J4	85 - 140	34692	J41	85 - 140	34697	J4	85 - 140	29425	J41	85 - 140	29427
Съемник стопорных колец – Для валов	A0	7 - 10	34698	A01	7 - 10	34703	A0	3 - 10	26789	A01	3 - 10	26794
	A1	10 - 25	34699	A11	10 - 25	34704	A1	10 - 25	26790	A11	10 - 25	26795
	A2	19 - 60	34700	A21	19 - 60	34705	A2	19 - 60	26791	A21	19 - 60	26796
	A3	40 - 100	34701	A31	40 - 100	34706	A3	40 - 100	26792	A31	40 - 100	26797
	A4	85 - 140	34702	A41	85 - 140	34707	A4	85 - 140	29428	A41	85 - 140	29429

• С фиксатором

	Wiha Professional ESD												
					с пружиной для удержания проволоки	Тип				с пружиной для удержания проволоки	Тип		
Бокорезы – Узкая острая головка	•					115	33521						
		•				115	26814	•			118	26812	
			•			115	26808			•	128	26813	
Бокорезы – Широкая острая головка	•					115	26821						
		•		•		115	26822	•		•	138	26818	
			•			115	26816		•		138	26825	26815
Бокорезы – Узкая полукруглая головка		•				115	26826						
			•			115	26832						
Бокорезы – Широкая полукруглая головка			•			115	26831						
Косорезы – Широкая острая головка										•	138	26833	
Косорезы-кусачки – Узкая головка – Очень узкая головка, режущая кромка под углом 40° – Широкая головка, изогнутая под углом 29°										•	118	26830	
		•				110	26838						
		•				115	26835						
Кусачки – Очень узкая, тонкая форма – Широкая головка		•				110	26839						
			•			115	26840						
Плоскокруглогубцы – Прямая головка						120	26799						
						145	27905						
Плоскокруглогубцы – Изогнутые						120	26802						
Круглогубцы						120	26804						
Плоскогубцы						120	26806						
Острогубцы											135	26801	
Съемник изоляции – 20 18 16 14 12 10 AWG, ø 0,81 - 2,59 mm – 26 24 22 20 18 16 AWG, ø 0,4 - 1,3 mm												180	33471
												180	33472

Wiha Inomic.

Вновь изобретенные пассатижи.



product
design award

2013



reddot design award
winner 2013



Механизм стопорения:
транспортировка и хранение
пассатижей в закрытом
состоянии

Головка пассатижей из
высококачественной
инструментальной стали,
дополнительная индукционная
закалка режущих кромок
Полная антикоррозионная
защита поверхности
металлических деталей

Рукоятка с эргономичной мягкой
зоной из термопластичного
эластомера (TPE) в области
нажатия кистью

Ударовязкая базовая часть из
пластмассы, армированной
стекловолокном: малый вес

Твердая пластмасса в зоне
скольжения подвижной ручки
пассатижей: малое трение

Иновационные, как техника,
эргономичные, как природа –
пассатижи Wiha Inomic и то, и
другое.

С одной стороны, они – это
продолжение руки: прочные
и надежные в захвате. При
этом всегда отличаются
естественными, щадящими
суставы движениями. С другой
стороны, они представляют
собой прогрессивное „ноу-
хау“: с использованием
высококачественных
материалов, мягких для руки, но
безжалостных к обрабатываемой
детали.

Пассатижи существуют с давних
пор. Но еще никогда они не
воплощали в себе столько идей
и продуманных деталей, как в
Wiha Inomic.



Расслабленное положение руки при
использовании Inomic щадит сустав,
сухожилия и мышцы.



Fraunhofer
Institut
Arbeitswirtschaft und
Organisation

В сотрудничестве с Институтом
экономики и организации труда
(IAO) в Штутгарте в рамках
широкомасштабных исследований
и практических испытаний были
проверены различные формы и
варианты этого нового поколения
пассатижей. Систематика захвата,
закрывающие усилия рук, формы
ручек, геометрия губок – это только
некоторые из рассматриваемых тем.



Wiha Inomic.

- **Щадящие** Форма под углом щадит сустав, сухожилия и мышцы
- **Мощные** Задействованы одновременно все пальцы!
- **Прочные и долговечные** Мощные губки пассатижей, полное цинк-никелевое покрытие, ударопрочный корпус инструмента
- **Чувствительные** Больше контроля при захвате за счет открывающих пружин с чутким сопротивлением
- **Эргономичные** Как продолжение руки: захват прост, но вместе с тем прочен и безопасен
- **Привлекательные** Приятный дизайн

**Указание по безопасности:**

При работе с режущим шарнирно-губцевым инструментом беречься отлетающих окончаний проволоки. Носите, пожалуйста, защитные очки.

Пассатижи.**Z 01 0 15 Пассатижи Inomic.**

Форма головки: Удлиненная режущая кромка для плоских и круглых кабелей.
 Исполнение: Губки с зубьями. Дополнительная индукционная закалка режущих кромок до твердости ок. 64 HRC. Параллельное движение ручек пассатижей: +25% передаваемого усилия. Изогнутая форма (23°): щадит сустав, мышцы и сухожилия. С открывающей пружины и блокирующим механизмом.
 Материал: Головка пассатижей из высококачественной инструментальной стали С 70. Ручки из вязкой, армированной стекловолокном пластмассы, эргономичная зона из мягкой пластмассы в ручке.
 Применение: Для захвата, удержания и отрезания. С улучшенным захватом обрабатываемых предметов.

№ заказа	Тур	⊙	●	g	▬
33260	180	3,3	2,2	155	5

Плоскокруглогубцы и бокорезы.**Z 05 0 15 Плоскокруглогубцы Inomic.**

Форма головки: Прямая форма со сверхдлинной режущей кромкой.
 Исполнение: Поверхности захвата с зубьями. Дополнительная индукционная закалка режущих кромок до твердости ок. 64 HRC. Параллельное движение ручек пассатижей: +25% передаваемого усилия. Изогнутая форма (23°): щадит сустав, мышцы и сухожилия. С открывающей пружины и блокирующим механизмом.
 Материал: Головка пассатижей из высококачественной инструментальной стали С 70. Ручки из вязкой, армированной стекловолокном пластмассы, эргономичная зона из мягкой пластмассы в ручке.
 Применение: Для захвата, удержания и отрезания. С улучшенным захватом обрабатываемых предметов.

№ заказа	Тур	⊙	●	g	▬
33256	160	2,5	1,6	150	5

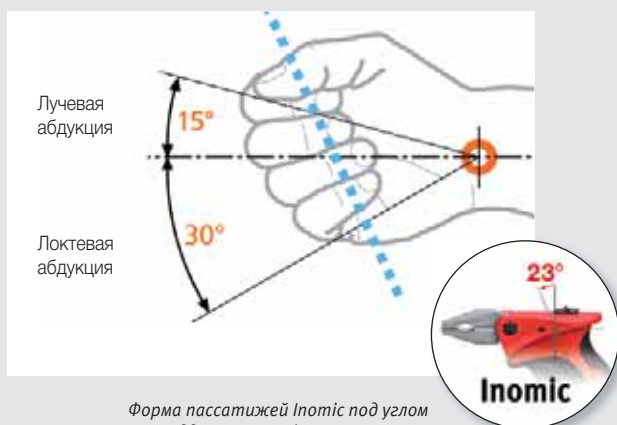

Форма пассатижей Inomic под углом 23° поддерживает физиологические движения сустава кисти при работе и предотвращает неудобное положение руки, которое часто приводит к таким заболеваниям, как, например, синдром карпального канала.

Режущая способность кусачков.

Символ / Типы проволоки	Пример	Прочность при разрыве в Н/мм ²
○ Мягкая проволока	Медь, алюминий	220 – 250
⊙ Среднетвердая проволока	Железные гвозди	750 – 800
● Твердая проволока	Пружинная проволока, стальные гвозди	1.600 – 1.800
● Струнная проволока для пианино	Закаленная пружинная сталь	2.200 – 2.300

Испытательная проволока, нормированная согласно DIN ISO 5744

**Z 12 0 15 Бокорезы Inomic.**

Форма головки: Полукруглые, шведская форма.
 Исполнение: Параллельное движение ручек пассатижей: +25% передаваемого усилия. Изогнутая форма (23°): щадит сустав, мышцы и сухожилия. С открывающей пружины и блокирующим механизмом.
 Материал: Головка пассатижей из высококачественной инструментальной стали С 70. Ручки из вязкой, армированной стекловолокном пластмассы, эргономичная зона из мягкой пластмассы в ручке.
 Применение: Для мягкой и твердой проволоки. С улучшенным захватом обрабатываемых предметов.

№ заказа	Тур	⊙	●	g	▬
33254	160	2,8	2,0	140	5

Wiha Inomic VDE.

Полностью обесточены.



product design award

2013



reddot design award winner 2013



Головка пассатижей из высококачественной инструментальной стали, дополнительная индукционная закалка режущих кромок
Полная антикоррозионная защита поверхности металлических деталей

Механизм стопорения: транспортировка и хранение пассатижей в закрытом состоянии

Рукоятка с эргономичной мягкой зоной из термопластичного эластомера (TPE) в области нажатия кистью

Ударовязкая базовая часть из пластмассы, армированной стекловолокном: малый вес

Твердая пластмасса в зоне скольжения подвижной ручки пассатижей: малое трение

Каким образом соотносятся друг с другом максимальная безопасность и эффективная работа с находящимися под напряжением деталями? Благодаря Wiha Inomic VDE.

В этой серии пассатижей компания Wiha воспользовалась принципом природы: форма пассатижей под углом щадит сустав, сухожилия и мышцы пользователя. Она позволяет крепко удерживать их и отрезать. Это значит, что и после многочасовой работы усталость и боли в суставах исключены.



И чтобы всегда быть уверенным на все сто процентов: пассатижи Wiha Inomic VDE постоянно подвергаются многочисленным, строгим испытаниям качества и вновь подтверждают свои высокие, соответствующие стандартам требования.

Безопасность и функциональность также на самом высоком уровне – и в добавок все выглядит невероятно хорошо!

Расслабленное положение руки при использовании Inomic VDE щадит сустав, сухожилия и мышцы. Гарантируется максимальный уровень электрической безопасности.



Имеют допуск для работы с деталями, находящимися под напряжением до 1000 В переменного тока и 1500 В постоянного тока. При работе с инструментами VDE соблюдайте национальные правила техники безопасности и предотвращения несчастных случаев!



Wiha Inomic VDE.

- **Бескомпромиссно надежны**
Изготовлены и проверены в соответствии с IEC 60900:2012, поштучные испытания при 10 000 В, знак проверенной безопасности GS, проверено VDE
- **Щадящие Форма**
под углом щадит сустав, сухожилия и мышцы
- **Мощные Задействованы**
одновременно все пальцы!
- **Прочные и долговечные**
Мощные губки пассатижей, полное цинк-никелевое покрытие, ударопрочный корпус инструмента
- **Чувствительные**
Больше контроля при захвате за счет открывающих пружин с чутким сопротивлением
- **Эргономичные**
Как продолжение руки: захват прост, но вместе с тем прочен и безопасен
- **Привлекательные**
Приятный дизайн

**Указание по безопасности:**

При работе с режущим шарнирно-губцевым инструментом беречься отлетающих окончаний проволоки. Носите, пожалуйста, защитные очки.

**Пассатижи.**

1000 V
IEC 60900:2012

Z 01 9 16 Пассатижи Inomic VDE.

Защитная изоляция для 1000 В переменного тока, знак GS.

Нормы: Изготовление в соответствии с IEC 60900:2012.

Форма головки: С режущей кромкой для плоских и круглых кабелей.

Исполнение: Губки с зубьями. Дополнительная индукционная закалка режущих кромок до твердости ок. 62 HRC. Параллельное движение ручек пассатижей: +25% передаваемого усилия.

Изогнутая форма (23°): щадит сустав, мышцы и сухожилия.

С открывающей пружины и блокирующим механизмом.

Материал: Головка пассатижей из высококачественной инструментальной стали. Ручки из вязкой, армированной стекловолокном пластмассы, эргономичная зона из мягкой пластмассы в ручке.

Применение: Для захвата, удержания и отрезания.

С улучшенным захватом обрабатываемых предметов.

№ заказа	Тур	○	●	●	↔	↔
30658	180	3,5	2,5	1,6	160	5

Плоскокрулогубцы и бокорезы.

1000 V
IEC 60900:2012

Z 06 0 16 Плоскокрулогубцы Inomic VDE.

Защитная изоляция для 1000 В переменного тока, знак GS.

Нормы: Изготовление в соответствии с IEC 60900:2012.

Форма головки: Прямая форма с режущей кромкой и тремя станциями снятия изоляции 2,5 мм², 1,5 мм², 0,75 мм².

Исполнение: Поверхности захвата с зубьями. Дополнительная индукционная закалка режущих кромок до твердости ок. 62 HRC.

Параллельное движение ручек пассатижей: +25% передаваемого усилия.

Изогнутая форма (23°): щадит сустав, мышцы и сухожилия.

С открывающей пружины и блокирующим механизмом.

Материал: Головка пассатижей из высококачественной инструментальной стали С 70. Ручки из вязкой, армированной стекловолокном пластмассы, эргономичная зона из мягкой пластмассы в ручке.

Применение: Для захвата, удержания, отрезания и снятия изоляции.

С улучшенным захватом обрабатываемых предметов.

№ заказа	Тур	○	●	↔	↔	↔
33259	160	2,5	1,6	155		5

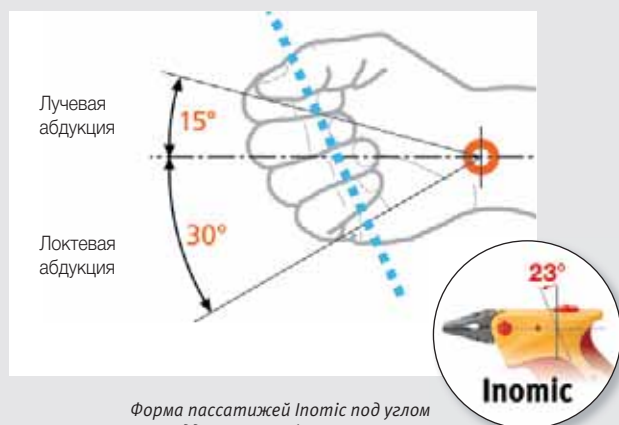

Форма пассатижей Inomic под углом 23° поддерживает физиологические движения сустава кисти при работе и предотвращает неудобное положение руки, которое часто приводит к таким заболеваниям, как, например, синдром карпального канала.

Режущая способность кусачков.

Символ / Типы проволоки	Пример	Прочность при разрыве в Н/мм ²
○ Мягкая проволока	Медь, алюминий	220 – 250
● Среднетвердая проволока	Железные гвозди	750 – 800
● Твердая проволока	Пружинная проволока, стальные гвозди	1.600 – 1.800
● Струнная проволока для пианино	Закаленная пружинная сталь	2.200 – 2.300

Испытательная проволока, нормированная согласно DIN ISO 5744



1000 V
IEC 60900:2012

Z 12 9 16 Бокорезы Inomic VDE.

Защитная изоляция для 1000 В переменного тока, знак GS.

Нормы: Изготовление в соответствии с IEC 60900:2012.

Форма головки: Форма головки нового вида с двойной режущей функцией. Режущая кромка с выступом возле шарнира и без выступа спереди.

Исполнение: Дополнительная индукционная закалка режущих кромок до твердости ок. 62 HRC. Параллельное движение ручек пассатижей: +25% передаваемого усилия. Изогнутая форма (23°): щадит сустав, мышцы и сухожилия. С открывающей пружины и блокирующим механизмом.

Материал: Головка пассатижей из высококачественной стали, закаленная до твердости ок. 60 HRC. Ручки из вязкой, армированной стекловолокном пластмассы, эргономичная зона из мягкой пластмассы в ручке.

Применение: Для отрезания твердой проволоки возле шарнира.

Чистое отрезание заподлицо мягкой проволоки, кабелей и пластмассы спереди.

С улучшенным захватом обрабатываемых предметов.

№ заказа	Тур	○	●	●	↔	↔
30666	160	3,5	2,5	1,6	145	5

Wiha Professional.

Качество до мелочей.



product
design
award

2011



Focus Energy
Silver 2006



Функциональность, качество, комфорт – это только три из многих свойств, на которые, в принципе, должны полагаться профессионалы, выбирая свой инструмент. Wiha Professional настойчиво воплощает их в жизнь. С новым размером в функциональности: DynamicJoint, усовершенствованная шарнирная конструкция, обеспечивает точные разрезы – при одновременной экономии прилагаемого усилия до 40 %. И после тысячи применений режущая способность остается невероятно высокой! Кроме этого, пассатижи Wiha Professional отличаются избранной, многократно закаленной сталью и благородным хромированием. Эластичные и сглаживающие удары пластиковые рукоятки гарантируют комфортную, не утомляющую работу. Wiha Professional продолжают работать там, где обычные сходят с дистанции. Для достижения совершенно профессиональных результатов.



Wiha Info



Wiha DynamicJoint – лидер в своем классе

- **Инновационно:** единственная в своем роде конструкция шарнира
- **Эффективно:** небольшая потеря усилия означает меньшее усилие, необходимое на отрезание - до 40%
- **Надежно:** оптимальные характеристики даже после тысяч задействований

Wiha Info

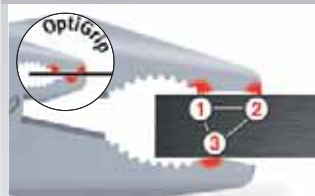

Wiha OptiGrip – оптимальное удержание благодаря поверхностям захвата новой формы

- **Надежное удержание:** трехточечное зажатие защищает от проворота или выскальзывания детали
- **Эффективно:** оптимальное удержание даже при большом раскрытии и одновременно ошутимо меньшем прилагаемом усилии
- **Большой выбор:** теперь в стандартных пассатижах и массивных пассатижах Wiha



Wiha Professional.

- **Мощные**
С DynamicJoint, высококачественной шарнирной конструкцией, для простого и постоянно хорошего отреза-ния
- **Твердые**
Головка пассатижей, отштампованная из высококачественных сортов стали
- **Прочные и долговечные**
Режущие кромки прошли индивидуальную термическую обработку, дополнительную индукционную закалку до твердости до 64 HRC; очень износостойкие шарниры с выдерживающими высокую нагрузку высококачественными заклепочными соединениями
- **Эргономичные**
Расширенная наружная часть рукоятки, твердые и мягкие зоны отлично распределены по рукоятке

**Указание по безопасности:**

При работе с режущим шарнирно-губцевым инструментом беречься отлетающих окончаний проволоки. Носите, пожалуйста, защитные очки.

Пассатижи и массивные пассатижи.**Z 01 0 05 Пассатижи Professional.**

Нормы: DIN ISO 5746.

Форма головки: Удлиненная режущая кромка для плоских и круглых кабелей.

Исполнение: OptiGrip - заново сконструированная поверхность захвата с трехточечным зажатием обеспечивает оптимальное удержание детали при работе. Дополнительная индукционная закалка режущих кромок до твердости ок. 64 HRC. Wiha DynamicJoint обеспечивает оптимальную передачу усилия от руки на режущие кромки.

Материал: Высококачественная инструментальная сталь С 70, термически обработанная.

Применение: Универсальные пассатижи для захвата, удержания и отрезания мягких и твердых проволок и кабелей.

№ заказа	mm	II	○	●	●	g	SB	≡
26704	160	6 ½	3,1	2,0	1,6	195		5
27327	160	6 ½	3,1	2,0	1,6	195	x	5
26707	180	7	3,4	2,2	1,8	245		5
27399	180	7	3,4	2,2	1,8	245	x	5
26710	200	8	3,8	2,5	2,0	325		5
27400	200	8	3,8	2,5	2,0	325	x	5

**Z 02 0 05 Массивные пассатижи Professional.**

Нормы: DIN ISO 5746.

Форма головки: Удлиненная режущая кромка для плоских и круглых кабелей.

Исполнение: OptiGrip - заново сконструированная поверхность захвата с трехточечным зажатием обеспечивает оптимальное удержание детали при работе. Очень хорошее передаточное отношение рычага экономит 40% усилия при отрезании по сравнению со стандартными пассатижами. Дополнительная индукционная закалка режущих кромок до твердости ок. 64 HRC, поэтому подходят также для отрезания струнной проволоки для пианино. Wiha DynamicJoint обеспечивает оптимальную передачу усилия от руки на режущие кромки.

Материал: Высококачественная инструментальная сталь С 70, специально термически обработанная.

Применение: Оптимизированные универсальные пассатижи для захвата, удержания и отрезания от мягких до чрезвычайно твердых проволок и кабелей.

№ заказа	mm	II	○	●	●	g	SB	≡
26713	200	8	3,8	2,8	2,3	315		5
27401	200	8	3,8	2,8	2,3	315	x	5
26716	225	9	4,4	3,0	2,5	390		5
27402	225	9	4,4	3,0	2,5	390	x	5

Плоскокруглогубцы (для телефонного кабеля).**Z 05 0 05 Плоскокруглогубцы (для телефонного кабеля).**

Нормы: DIN ISO 5745.

Форма головки: Прямая форма.

Исполнение: Удлиненная режущая кромка для плоских и круглых кабелей.

Губки частично с зубьями. Дополнительная индукционная закалка режущих кромок до твердости ок. 64 HRC.

Материал: Высококачественная инструментальная сталь С 70, термически обработанная.

Применение: Захват и удержание, а также отрезание мягких и твердых проволок и кабелей, преимущественно в механической области.

№ заказа	mm	II	○	●	●	g	SB	≡
26719	160	6 ½	2,5	1,8	1,2	155		5
27403	160	6 ½	2,5	1,8	1,2	155	x	5
26722	200	8	3,2	2,2	1,6	200		5
27404	200	8	3,2	2,2	1,6	200	x	5

**Z 05 1 05 Плоскокруглогубцы (для телефонного кабеля).**

Нормы: DIN ISO 5745.

Форма головки: Изогнутая форма, ок. 40°.

Исполнение: Удлиненная режущая кромка для плоских и круглых кабелей.

Губки частично с зубьями. Дополнительная индукционная закалка режущих кромок до твердости ок. 64 HRC.

Материал: Высококачественная инструментальная сталь С 70, термически обработанная.

Применение: Захват и удержание, а также отрезание мягких и твердых проволок и кабелей, преимущественно в механической области.

№ заказа	mm	II	○	●	●	g	SB	≡
26724	160	6 ½	2,5	1,8	1,2	155		5
27405	160	6 ½	2,5	1,8	1,2	155	x	5
26726	200	8	3,2	2,2	1,6	200		5
27406	200	8	3,2	2,2	1,6	200	x	5

Режущая способность кусачков.

Символ / Типы проволоки	Пример	Прочность при разрыве в Н/мм ²
○ Мягкая проволока	Медь, алюминий	220 – 250
○ Среднетвердая проволока	Железные гвозди	750 – 800
● Твердая проволока	Пружинная проволока, стальные гвозди	1.600 – 1.800
● Струнная проволока для пианино	Закаленная пружинная сталь	2.200 – 2.300

Испытательная проволока, нормированная согласно DIN ISO 5744

Wiha Professional.

Качество до мелочей.

Бокорезы и массивные бокорезы.



Z 12 0 05 Бокорезы Professional.

Нормы: DIN ISO 5749.

Форма головки: Полукруглые, шведская форма.

Исполнение: Износостойкий вкладной шарнир с выдерживающим высокую нагрузку заклепочным соединением. Wiha DynamicJoint обеспечивает оптимальную передачу усилия от руки на режущие кромки. Чистое отрезание с экономией сил благодаря специально отфрезерованной режущей кромке. Долговечные режущие кромки благодаря дополнительной индукционной закалке до твердости ок. 64 HRC.

Материал: Высококачественная инструментальная сталь C 70, термически обработанная.

Применение: Для мягкой и твердой проволоки.

№ заказа	mm	II	○	○	●	●	g	SB	≡
26736	140	5 ½	4,0	2,5	1,8	1,4	160		5
27409	140	5 ½	4,0	2,5	1,8	1,4	160	x	5
26740	160	6 ½	4,0	2,8	2,0	1,6	200		5
27507	160	6 ½	4,0	2,8	2,0	1,6	200	x	5
26743	180	7	4,0	3,0	2,5	1,8	250		5
27410	180	7	4,0	3,0	2,5	1,8	250	x	5



Z 16 0 05 Массивные бокорезы Professional.

Нормы: DIN ISO 5749.

Форма головки: Полукруглые.

Исполнение: Износостойкий наложенный шарнир с выдерживающим высокую нагрузку заклепочным соединением. Wiha DynamicJoint обеспечивает оптимальную передачу усилия от руки на режущие кромки. Чистое отрезание с экономией сил благодаря специально отфрезерованной режущей кромке. Долговечные режущие кромки благодаря дополнительной индукционной закалке до твердости ок. 64 HRC.

Материал: Высококачественная инструментальная сталь C 70, специально термически обработанная.

Применение: Оптимизированные универсальные бокорезы для мягкой проволоки и для сильнейших нагрузок струнной проволоки в пианино.

№ заказа	mm	II	○	○	●	g	SB	≡
26747	160	6 ½	3,5	2,5	2,0	190		5
27411	160	6 ½	3,5	2,5	2,0	190	x	5
26750	180	7	3,8	2,7	2,3	260		5
27412	180	7	3,8	2,7	2,3	260	x	5
26753	200	8	4,2	3,0	2,5	315		5
27413	200	8	4,2	3,0	2,5	315	x	5

Бокорезы и съемник изоляции.



НОВИНКА

Z 18 0 05

BiCut Professional - переключаемые высокопроизводительные бокорезы.

Нормы: С учетом DIN ISO 5749.

Форма головки: Полукруглые.

Исполнение: Продуманные - Clever - BiCut заменяют двое кусачков.

Мощные - требуется до 50% меньше усилий руки при отрезании.

Сильные - удвоенное усилие отрезания для чрезвычайно твердых материалов. Комфортные - переключение только одной рукой.

Прочные и долговечные - индукционная закалка режущих кромок до твердости 64 HRC.

Материал: Твердые - выкованы в штампе из высококачественной стали C70.

Применение: Для отрезания различных материалов от мягких до чрезвычайно твердых, как, например, кабели, гвозди, винты, болты, трос, пружинная проволока, цепи и т.д.

№ заказа	mm	II	○	●	g	SB	≡
38190	200	8	3,5	3	350		5
38983	200	8	3,5	3	350	x	5



Z 55 0 05 Съемник изоляции Professional.

Нормы: DIN ISO 5743.

Форма головки: Прецизионная режущая призма для равномерного отрезания изоляции кабеля.

Исполнение: С устанавливаемым и фиксируемым винтом для настройки на поперечное сечение при снятии изоляции. Открывающая пружина для удобной работы с пассатижами без усталости.

Материал: Высококачественная инструментальная сталь C 70, термически обработанная.

Применение: Простое снятие изоляции кабелей и многопроволочных гибких проводов \varnothing 5 мм / с поперечным сечением 10 мм².

№ заказа	mm	II	Ø	mm ²	g	SB	≡
26846	160	6 ½	5	10	155		5
27417	160	6 ½	5	10	155	x	5

Режущая способность кусачков.

Символ / Типы проволоки	Пример	Прочность при разрыве в Н/мм ²
○ Мягкая проволока	Медь, алюминий	220 – 250
○ Среднетвердая проволока	Железные гвозди	750 – 800
● Твердая проволока	Пружинная проволока, стальные гвозди	1.600 – 1.800
● Струнная проволока для пианино	Закаленная пружинная сталь	2.200 – 2.300

Испытательная проволока, нормированная согласно DIN ISO 5744

**Указание по безопасности:**

При работе с режущим шарнирно-губцевым инструментом беречься отлетающих окончаний проволоки. Носите, пожалуйста, защитные очки.

Клещи для водяных насосов.**Z 21 0 05** Клещи для водяных насосов Professional, сквозной шарнир.

Нормы: DIN ISO 8976.

Форма головки: Тонкая головка, подходит также для работ в труднодоступных местах.

Исполнение: Сквозной, точно настраиваемый шарнир, благодаря чему оптимальная настройка на захватываемый предмет. Долгий срок службы благодаря дополнительной индукционной закалке губок.

Материал: Высококачественная хром-ванадий-молибденовая сталь, термически обработанная.

Применение: Для захвата и удержания труб и угловатых профилей, например, шестигранных гаек, при монтаже.

№ заказа	mm	II	O		g	SB	SB
			+	-			
26762	250	10	2	50	380		5
27414	250	10	2	50	380	x	5

**Z 22 0 05** Клещи для водяных насосов Professional с регулировочной кнопкой.

Нормы: DIN ISO 8976.

Форма головки: Сверхтонкая головка, поэтому подходит также для работ в труднодоступных местах.

Исполнение: Сквозной, точно настраиваемый шарнир, благодаря чему оптимальная настройка на захватываемый предмет. Быстрая и простая настройка и фиксация нажатием кнопки. Долгий срок службы благодаря дополнительной индукционной закалке губок.

Материал: Высококачественная хром-ванадий-молибденовая сталь, термически обработанная.

Применение: Для захвата и удержания труб и угловатых профилей, например, шестигранных гаек, при монтаже.

№ заказа	mm	II	O		g	SB	SB
			+	-			
26766	250	10	2	50	400		5
27415	250	10	2	50	400	x	5

Ширина раскрытия клещей для водяных насосов.

⊕: Максимальный захватываемый размер под ключ (мм)

⊙: Максимальный захватываемый диаметр трубы ["]

Клещи для водяных насосов.**НОВИНКА****Z 23 1 05** Автоматические клещи для водяных насосов QuickFix Professional, сквозной шарнир.

Нормы: DIN ISO 8976.

Форма головки: Тонкая головка, подходит также для работ в труднодоступных местах.

Исполнение: Быстро и просто настраиваемые клещи для водяных насосов, с "автоматической" оптимизацией настройки сквозного точного шарнира. За счет этого оптимальная настройка на захватываемый предмет. Долгий срок службы благодаря дополнительной индукционной закалке губок.

Материал: Высококачественная хром-ванадий-молибденовая сталь, термически обработанная.

Применение: Для быстрого и оптимального захвата и удержания труб и угловатых профилей, например, шестигранных гаек, при монтаже.

№ заказа	mm	II	O		g	SB	SB
			+	-			
39093	250	10	1 ½	40	360		5
39095	250	10	1 ½	40	360	x	5

можно получить 1 сентября 2014

Wiha Info**Wiha BiCut - сила нажатием кнопки**

- **Продуманные:** BiCut заменяет двое кусачек
- **Сила:** Удвоенное усилие отрезания для чрезвычайно твердых материалов
- **Мощные:** Требуется до 50% меньше усилий руки при отрезании

Wiha Info**Wiha DynamicJoint - лидер в своем классе**

- **Иновационно:** единственная в своем роде конструкция шарнира
- **Эффективно:** небольшая потеря усилия означает меньшее усилие, необходимое на отрезание - до 40%
- **Надежно:** оптимальные характеристики даже после тысяч задействований

Wiha Professional.

Качество до мелочей.

Плоскогубцы и круглогубцы.



Z 07 0 05 Удлиненные плоскогубцы Professional.

Нормы: DIN ISO 5745.
 Форма головки: Удлиненная головка.
 Исполнение: Поверхности захвата с зубьями.
 Материал: Высококачественная инструментальная сталь, термически обработанная.
 Применение: Захват и гибка под прямым углом проволоки и жести.

№ заказа	mm	II	g	SB	
26731	160	6 ½	160		5
27407	160	6 ½	160	x	5



Z 09 0 05 Удлиненные круглогубцы Professional.

Нормы: DIN ISO 5745.
 Форма головки: Удлиненная головка.
 Исполнение: Поверхности захвата с зубьями.
 Материал: Высококачественная инструментальная сталь, термически обработанная.
 Применение: Захват и круглая гибка проволоки и жести.

№ заказа	mm	II	g	SB	
26734	160	6 ½	140		5
27408	160	6 ½	140	x	5

Пробивные револьверные клещи.

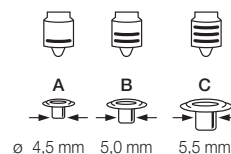
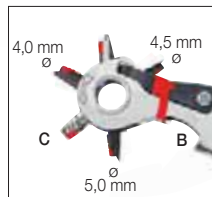

Z 65 2 05 Пробивные револьверные клещи и клещи для проушин Professional.

Форма головки: Переменная комплектация пробивателей и штампов проушин.
 Исполнение: Фиксатор и вращающийся магазин с отверстиями 4,0 / 4,5 и 5,0 мм и соответствующими штампами проушин для проушин размеров 4,5 / 5,0 / 5,5 мм.
 Эргономичная пластмассовая рукоятка.
 Материал: Корпус из высокотвердой специальной стали, никелированный.
 Применение: Пробивание отверстий и опрессовка проушин трех различных размеров всего лишь одним инструментом.

№ заказа	mm	II	Ø	g	
29550	225	9	4,0-5,0	325	5



Z 65 0 05 Пробивные револьверные клещи Professional.

Форма головки: Маркировка размеров пробивателей в смотровом окошке.
 Исполнение: Фиксатор и 6 сменных пробивателей, диаметр: 2,0 / 2,5 / 3,0 / 3,5 / 4,0 / 4,5 мм. С открывающей пружиной и блокировкой для работы одной рукой.
 Материал: Корпус из высокотвердой специальной стали, никелированный.
 Применение: Пробивание отверстий в различных материалах для ремесленных, промышленных и домашних нужд.

№ заказа	mm	II	Ø	g	
28402	225	9	2,0-4,5	325	5

**Указание по безопасности:**

При работе с режущим шарнирно-губцевым инструментом беречься отлетающих окончаний проволоки. Носите, пожалуйста, защитные очки.

**Набор шарнирно-губцевого инструмента****Z 99 0 002 05** Набор шарнирно-губцевого инструмента Professional Plus, 3 предмета.

Исполнение: Весь шарнирно-губцевый инструмент из высококачественной инструментальной стали, закаленный, полированный и хромированный. Многокомпонентные рукоятки с защитой от соскальзывания для комфортной и безопасной работы. Отрезные клещи подходят также для чрезвычайно твердой проволоки. Клещи для водяных насосов QuickFix с быстрой автоматической настройкой. Вес 1120 г.

Применение: Оптимизированный шарнирно-губцевый инструмент для базовой экипировки требовательных мастеров или механиков промышленных установок.

№ заказа	Серия	
26854	Z 99 0 002 05	1
	Z 02 0 05	Массивные пассатижи серии, с Wiha DynamicJoint и OptiGrip. 200 mm 7"
	Z 16 0 05	Массивные бокорезы серии, с Wiha DynamicJoint 180 mm 7"
	Z 23 1 05	Клещи для водяных насосов QuickFix, 250 mm 10"

Wiha Info**Wiha DynamicJoint – лидер в своем классе**

- **Инновационно:** единственная в своем роде конструкция шарнира
- **Эффективно:** небольшая потеря усилия означает меньшее усилие, необходимое на отрезание - до 40%
- **Надежно:** оптимальные характеристики даже после тысяч задействований

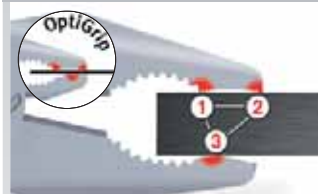
Wiha Info**Wiha OptiGrip – оптимальное удержание благодаря поверхностям захвата новой формы**

- **Надежное удержание:** трехточечное зажатие защищает от проворота или выскальзывания детали
- **Эффективно:** оптимальное удержание даже при большом раскрытии и одновременно ощутимо меньшем прилагаемом усилии
- **Большой выбор:** теперь в стандартных пассатижах и массивных пассатижах Wiha

Дисплей.**Z 99 0 005 05VH** Дисплей шарнирно-губцевого инструмента Professional. Картонный дисплей с 10 кусачками.

Исполнение: Шарнирно-губцевый инструмент из высококачественной инструментальной стали, закаленный, полированный и хромированный. Многокомпонентные рукоятки с защитой от соскальзывания для комфортной и безопасной работы. Габариты 33,5 x 20 x 40 см (ШxГxВ). Вес 6,95 кг.

Применение: Выбор шарнирно-губцевого инструмента для требовательных пользователей в промышленности и мастерской.

№ заказа	Серия	
36066	Z 99 0 005 05VH	1
	Z 01 0 05	Пассатижи Professional. С Wiha DynamicJoint и OptiGrip. 180 mm 7"
	Z 02 0 05	Массивные пассатижи Professional, 200 мм С Wiha DynamicJoint и OptiGrip. 200 mm 8"
	Z 05 0 05	Плоскокруглогубцы 160 мм 160 mm 6 1/2"
	Z 12 0 05	Бокорезы Professional. С Wiha DynamicJoint. 160 mm 6 1/2"
	Z 16 0 05	Массивные бокорезы Professional, 180 мм С Wiha DynamicJoint. 180 mm 7"



Wiha Professional electric.

Абсолютно надежные.



product
design
award

2011



Focus Energy
Silver 2006

Твердые, удобные эластомерные зоны обеспечивают малое трение в зоне перемещения пальцев

Концы ручек с упорами предотвращают соскальзывание

Стабильные, эргономичные ручки жестко соединены с пассатижами

Расширенная наружная часть ручки из мягкого, нескользящего эластомера не жмет ладонь

Надежная защита от соскальзывания и случайного контакта с токопроводящими деталями

Высококачественное хромирование как долговременная защита от коррозии

Для проверенного VDE шарнирно-губцевого инструмента Wiha Professional electric важно только одно: защитить пользователя, выполняющего точные задачи при работе с находящимися под напряжением деталями.

Здесь хорошо зарекомендовала себя новая шарнирная конструкция DynamicJoint: благодаря ей отрезать стало значительно легче, при этом меньше опасности того, что нужно прилагать больше усилий, судорожно сжимая рукоятку, или что будет скользить рука.

Кроме этого, дополнительную безопасность гарантирует сильная изоляция ручек и их закругленные концы, препятствующие соскальзыванию пальцев.



Wiha Info



Wiha DynamicJoint – лидер в своем классе

- **Инновационно:** единственная в своем роде конструкция шарнира
- **Эффективно:** небольшая потеря усилия означает меньшее усилие, необходимое на отрезание - до 40%
- **Надежно:** оптимальные характеристики даже после тысяч задействований

Требуется максимальный уровень безопасности! Все пассатижи Wiha Professional electric отвечают строгим требованиям норм VDE.



1000 V
IEC 60900:2012

Имеют допуск для работы с деталями, находящимися под напряжением до 1000 В переменного тока и 1500 В постоянного тока. При работе с инструментами VDE соблюдайте национальные правила техники безопасности и предотвращения несчастных случаев!



Wiha Professional electric.

- **Бескомпромиссно надежны**
Изготовлены и проверены в соответствии с IEC 60900:2012, поштучные испытания при 10 000 В, знак проверенной безопасности GS, проверено VDE
- **Мощные**
С DynamicJoint, высококачественной шарнирной конструкцией, для простого и постоянно хорошего отрезания
- **Твердые**
Головка пассатижей, отштампованная из высококачественных сортов стали
- **Прочные и долговечные**
Резущие кромки прошли индивидуальную термическую обработку, дополнительную индукционную закалку; очень износоустойчивые шарниры с выдерживающими высокую нагрузку высококачественными заклепочными соединениями
- **Эргономичные**
Расширенная наружная часть рукоятки, твердые и мягкие зоны отлично распределены по рукоятке

**Указание по безопасности:**

При работе с режущим шарнирно-губцевым инструментом беречься отлетающих окончаний проволоки. Носите, пожалуйста, защитные очки.

**Пассатижи и массивные пассатижи.**

1000 V
IEC 60900:2012

Z 01 0 06**Пассатижи Professional electric.**

Прошедшая поштучные испытания защитная изоляция для 1000 В переменного тока, знак VDE и GS.

Нормы: DIN ISO 5746. Изготовление в соответствии с IEC 60900:2012.

Форма головки: Удлиненная режущая кромка для плоских и круглых кабелей.

Исполнение: OptiGrip - заново сконструированная поверхность захвата с трехточечным захватом обеспечивает оптимальное удержание детали при работе. Дополнительная индукционная закалка режущих кромок до твердости ок. 64 HRC. Wiha DynamicJoint обеспечивает оптимальную передачу усилия от руки на режущие кромки.

Материал: Высококачественная инструментальная сталь С 70, термически обработанная.

Применение: Универсальные пассатижи для захвата, удержания и отрезания мягких и твердых проволок и кабелей. Для работ с находящимися под напряжением деталями до 1000 В переменного тока.

№ заказа	mm	II	mm				g	SB	mm
			○	●	●	●			
26705	160	6 ½	3,1	2,0	1,6	195		5	
27328	160	6 ½	3,1	2,0	1,6	195	x	5	
26708	180	7	3,4	2,2	1,8	245		5	
27418	180	7	3,4	2,2	1,8	245	x	5	
26711	200	8	3,8	2,5	2,0	325		5	
27419	200	8	3,8	2,5	2,0	325	x	5	



1000 V
IEC 60900:2012

Z 02 0 06**Массивные пассатижи Professional electric.**

Прошедшая поштучные испытания защитная изоляция для 1000 В переменного тока, знак VDE и GS.

Нормы: DIN ISO 5746. Изготовление в соответствии с IEC 60900:2012.

Форма головки: Удлиненная режущая кромка для плоских и круглых кабелей.

Исполнение: OptiGrip - заново сконструированная поверхность захвата с трехточечным захватом обеспечивает оптимальное удержание детали при работе. Очень хорошее передаточное отношение рычага экономит 40% усилия при отрезании по сравнению со стандартными пассатижами. Дополнительная индукционная закалка режущих кромок до твердости ок. 64 HRC, поэтому подходят также для отрезания струнной проволоки для пианино. Wiha DynamicJoint обеспечивает оптимальную передачу усилия от руки на режущие кромки.

Материал: Высококачественная инструментальная сталь С 70, специально термически обработанная.

Применение: Оптимизированные универсальные пассатижи для захвата, удержания и отрезания от мягких до чрезвычайно твердых проволок и кабелей. Для работ с находящимися под напряжением деталями до 1000 В переменного тока.

№ заказа	mm	II	mm				g	SB	mm
			○	●	●	●			
26714	200	8	3,8	2,8	2,3	330		5	
27420	200	8	3,8	2,8	2,3	330	x	5	
26717	225	9	4,4	3,0	2,5	390		5	
27421	225	9	4,4	3,0	2,5	390	x	5	

Плоскокруoglубцы (для телефонного кабеля).

1000 V
IEC 60900:2012

Z 05 0 06**Плоскокруoglубцы Professional electric с режущей кромкой.**

Прошедшая поштучные испытания защитная изоляция для 1000 В переменного тока, знак VDE и GS.

Нормы: DIN ISO 5745. Изготовление в соответствии с IEC 60900:2012.

Форма головки: Прямая форма.

Исполнение: Удлиненная режущая кромка для плоских и круглых кабелей.

Губки частично с зубьями. Дополнительная индукционная закалка режущих кромок до твердости ок. 64 HRC.

Материал: Высококачественная инструментальная сталь С 70, термически обработанная.

Применение: Захват и удержание, а также отрезание мягких и твердых проволок и кабелей, преимущественно в электрической области. Для работ с находящимися под напряжением деталями до 1000 В переменного тока.

№ заказа	mm	II	mm				g	SB	mm
			○	●	●	●			
26720	160	6 ½	2,5	1,8	1,2	155		5	
27422	160	6 ½	2,5	1,8	1,2	155	x	5	
26727	200	8	3,2	2,2	1,6	200		5	
27423	200	8	3,2	2,2	1,6	200	x	5	



1000 V
IEC 60900:2012

Z 05 1 06**Плоскокруoglубцы Professional electric с режущей кромкой.**

Прошедшая поштучные испытания защитная изоляция для 1000 В переменного тока, знак VDE и GS.

Нормы: DIN ISO 5745. Изготовление в соответствии с IEC 60900:2012.

Форма головки: Изогнутая форма, ок. 40°.

Исполнение: Удлиненная режущая кромка для плоских и круглых кабелей.

Губки частично с зубьями. Дополнительная индукционная закалка режущих кромок до твердости ок. 64 HRC.

Материал: Высококачественная инструментальная сталь С 70, термически обработанная.

Применение: Захват и удержание, а также отрезание мягких и твердых проволок и кабелей, преимущественно в электрической области. Для работ с находящимися под напряжением деталями до 1000 В переменного тока.

№ заказа	mm	II	mm				g	SB	mm
			○	●	●	●			
26728	160	6 ½	2,5	1,8	1,2	155		5	
27424	160	6 ½	2,5	1,8	1,2	155	x	5	
26729	200	8	3,2	2,2	1,6	200		5	
27425	200	8	3,2	2,2	1,6	200	x	5	

Режущая способность кусачков.

Символ / Типы проволоки	Пример	Прочность при разрыве в Н/мм ²
○ Мягкая проволока	Медь, алюминий	220 – 250
● Среднетвердая проволока	Железные гвозди	750 – 800
● Твердая проволока	Пружинная проволока, стальные гвозди	1.600 – 1.800
● Струнная проволока для пианино	Закаленная пружинная сталь	2.200 – 2.300
Испытательная проволока, нормированная согласно DIN ISO 5744		

Wiha Professional electric.

Абсолютно надежные.

Бокорезы



Z 12 0 06

Бокорезы Professional electric.

Прошедшая поштучные испытания защитная изоляция для 1000 В переменного тока, знак VDE и GS.

Нормы: DIN ISO 5749. Изготовление в соответствии с IEC 60900:2012.

Форма головки: Полуокруглые, шведская форма.

Исполнение: Износостойкий вкладной шарнир с выдерживающим высокую нагрузку заклепочным соединением. Чистое отрезание с экономией сил благодаря специально отфрезерованной режущей кромке. Долговечные режущие кромки благодаря дополнительной индукционной закалке до твердости ок. 64 HRC. Wiha DynamicJoint обеспечивает оптимальную передачу усилия от руки на режущие кромки.

Материал: Высококачественная инструментальная сталь С 70, термически обработанная.

Применение: Универсальные кусачки для отрезания мягких и твердых проволок и кабелей.

№ заказа	mm	II	○	○	●	●	g	SB	≡
26737	140	5 ½	4,0	2,5	1,8	1,4	160		5
27428	140	5 ½	4,0	2,5	1,8	1,4	160	x	5
26741	160	6 ½	4,0	2,8	2,0	1,6	200		5
27429	160	6 ½	4,0	2,8	2,0	1,6	200	x	5
26744	180	7	4,0	3,0	2,5	1,8	250		5
27430	180	7	4,0	3,0	2,5	1,8	250	x	5



Z 16 0 06

Массивные бокорезы Professional electric.

Прошедшая поштучные испытания защитная изоляция для 1000 В переменного тока, знак VDE и GS.

Нормы: DIN ISO 5749. Изготовление в соответствии с IEC 60900:2012.

Форма головки: Полуокруглые.

Исполнение: Износостойкий наложенный шарнир с выдерживающим высокую нагрузку заклепочным соединением. Чистое отрезание с экономией сил благодаря специально отфрезерованной режущей кромке. Долговечные режущие кромки благодаря дополнительной индукционной закалке до твердости ок. 64 HRC. Wiha DynamicJoint обеспечивает оптимальную передачу усилия от руки на режущие кромки.

Материал: Высококачественная инструментальная сталь С 70, термически обработанная.

Применение: Оптимизированные универсальные бокорезы для отрезания от мягких до чрезвычайно твердых проволок и кабелей.

№ заказа	mm	II	○	○	●	●	g	SB	≡
26748	160	6 ½	3,5	2,5	2,0	1,90			5
27432	160	6 ½	3,5	2,5	2,0	1,90		x	5
26751	180	7	3,8	2,7	2,3	2,60			5
27434	180	7	3,8	2,7	2,3	2,60		x	5
26754	200	8	4,2	3,0	2,5	3,15			5
27435	200	8	4,2	3,0	2,5	3,15		x	5

Бокорезы электрика



НОВИНКА

Z 18 0 06

BiCut Professional electric - переключаемые высокопроизводительные бокорезы.

Прошедшая поштучные испытания защитная изоляция для 1000 В переменного тока, знак VDE и GS.

Нормы: С учетом DIN ISO 5749.

Форма головки: Полуокруглые.

Исполнение: Продуманные - Clever - BiCut заменяют двое кусачков.

Мощные - требуется до 50% меньше усилий руки при отрезании.

Сильные - удвоенное усилие отрезания для чрезвычайно твердых материалов. Комфортные - переключение только одной рукой.

Прочные и долговечные - индукционная закалка режущих кромок до твердости 64 HRC.

Материал: Твердые - выкованы в штампе из высококачественной стали С70.

Применение: Для отрезания различных материалов от мягких до чрезвычайно твердых, как, например, кабели, гвозди, винты, болты, трос, пружинная проволока, цепи и т.д.

№ заказа	mm	II	○	○	●	●	g	SB	≡
38191	200	8	3,5	3	3	350			5
38984	200	8	3,5	3	3	350		x	5



Z 14 0 06

Бокорезы электрика Professional electric.

Прошедшая поштучные испытания защитная изоляция для 1000 В переменного тока, знак VDE и GS.

Нормы: DIN ISO 5749. Изготовление в соответствии с IEC 60900:2012.

Форма головки: Полуокруглые, шведская форма.

Исполнение: Износостойкий вкладной шарнир с выдерживающим высокую нагрузку заклепочным соединением. Wiha DynamicJoint

обеспечивает оптимальную передачу усилия от руки на режущие кромки. Чистое отрезание с экономией сил благодаря специально отфрезерованной режущей кромке. Долговечные режущие кромки благодаря дополнительной индукционной закалке до твердости ок. 64 HRC. Задняя область режущих кромок около шарнира пригодна также для среднетвердой и твердой проволоки. Передняя область режущих кромок для мягкой проволоки с прецизионными местами снятия изоляции для одножильных проводов 1,5 мм² и 2,5 мм².

Применение: Специальные бокорезы с дополнительной функцией для электромонтажа. Для работ с находящимися под напряжением деталями до 1000 В переменного тока.

№ заказа	mm	II	○	○	●	●	g	SB	≡
26745	160	6 ½	4,0	2,0	1,6	200			5
27431	160	6 ½	4,0	2,0	1,6	200		x	5

**Указание по безопасности:**

При работе с режущим шарнирно-губцевым инструментом беречься отлетающих окончаний проволоки. Носите, пожалуйста, защитные очки.

**Установочные пассатижи и кабелерез.****НОВИНКА**

1000 V
IEC 60900:2012

Z 14 1 06**Установочные пассатижи TriCut Professional electric.**

Прошедшая поштучные испытания защитная изоляция для 1000 В переменного тока, знак VDE и GS.

Нормы: Изготовление в соответствии с IEC 60900:2012.

Форма головки: С тремя вариантами работы: отрезание, снятие оболочки, снятие изоляции.

Исполнение: Износостойкий вкладной шарнир с выдерживающим высокую нагрузку заклепочным соединением. Бокорезы с долговечными режущими кромками благодаря дополнительной индукционной закалке до твердости ок. 64 HRC. Эргономичное и экономящее силы снятие оболочки и изоляции в продольном направлении кабеля и пассатижей благодаря специально изогнутой головке.

Применение: Бокорезы для отрезания мягких и твердых проводов, а также кабелей, например, NYM 3x1,52 - 5x2,52 Снятие заподлицо оболочки с круглых кабелей и кабелей во влажных помещениях и снятие изоляции с проводников, а также в труднодоступных местах, например, в ответвительных и распределительных коробках. Для работ с находящимися под напряжением деталями до 1000 В переменного тока.

№ заказа	mm	II	○	○	○	g	SB	
38552	170	7	4	2,5	1,6	260		5
38853	170	7	4	2,5	1,6	260	x	5



1000 V
IEC 60900:2012

Z 50 1 06**Кабелерезы Professional electric.**

Прошедшая поштучные испытания защитная изоляция для 1000 В переменного тока, знак VDE и GS.

Нормы: Изготовление в соответствии с IEC 60900:2012.

Форма головки: Классическая форма режущей кромки.

Исполнение: Легкое, чистое отрезание с экономией сил благодаря специально отшлифованной режущей кромке. Долговечные режущие кромки благодаря дополнительной индукционной закалке до твердости ок. 58 HRC. Защитный упор, предотвращающий травмирование пальцев после отрезания.

Применение: Кабелерезы для отрезания медных и алюминиевых кабелей без сплющивания, подходят также для снятия изоляции и оболочки. Не подходит для стальных канатов и проволок, а также для твердых медных проводов. Для работ с находящимися под напряжением деталями до 1000 В переменного тока.

№ заказа	mm	II	∅	mm ²	g	SB	
34743	160	6 ½	16	50	190		5
35704	160	6 ½	16	50	190	x	5
34744	200	8	20	60	305		5
35705	200	8	20	60	305	x	5

Съемник изоляции, плоскогубцы и круглогубцы.

1000 V
IEC 60900:2012

Z 55 0 06**Съемник изоляции Professional electric.**

Прошедшая поштучные испытания защитная изоляция для 1000 В переменного тока, знак VDE и GS.

Нормы: DIN ISO 5743. Изготовление в соответствии с IEC 60900:2012.

Форма головки: Прецизионная режущая призма для равномерного отрезания изоляции кабеля.

Исполнение: С устанавливаемым и фиксируемым винтом для настройки на поперечное сечение при снятии изоляции. Открывающая пружина для удобной работы с пассатижами без усталости.

Материал: Высококачественная инструментальная сталь С 70, термически обработанная.

Применение: Простое снятие изоляции кабелей и многопроволочных гибких проводов \varnothing 5 мм / с поперечным сечением 10 мм². Для работ с находящимися под напряжением деталями до 1000 В переменного тока.

№ заказа	mm	II	∅	mm ²	g	SB	
26847	160	6 ½	5	10	155		5
27437	160	6 ½	5	10	155	x	5



1000 V
IEC 60900:2012

Z 07 0 06**Удлиненные плоскогубцы Professional electric.**

Прошедшая поштучные испытания защитная изоляция для 1000 В переменного тока, знак VDE и GS.

Нормы: DIN ISO 5745. Изготовление в соответствии с IEC 60900:2012.

Форма головки: Удлиненная головка.

Исполнение: Поверхности захвата с зубьями.

Материал: Высококачественная инструментальная сталь, термически обработанная.

Применение: Захват и гибка под прямым углом проволоки и жести.

Для работ с находящимися под напряжением деталями до 1000 В переменного тока.

№ заказа	mm	II	g	SB	
26732	160	6 ½	160		5
27426	160	6 ½	160	x	5



1000 V
IEC 60900:2012

Z 09 0 06**Удлиненные круглогубцы Professional electric.**

Прошедшая поштучные испытания защитная изоляция для 1000 В переменного тока, знак VDE и GS.

Нормы: DIN ISO 5745. Изготовление в соответствии с IEC 60900:2012.

Форма головки: Удлиненная головка.

Исполнение: Поверхности захвата с зубьями.

Материал: Высококачественная инструментальная сталь, термически обработанная.

Применение: Захват и круглая гибка проволоки и жести. Для работ с находящимися под напряжением деталями до 1000 В переменного тока.

№ заказа	mm	II	g	SB	
26735	160	6 ½	140		5
27427	160	6 ½	140	x	5

Wiha Professional electric.

Абсолютно надежные.

Клещи для водяных насосов.



НОВИНКА 1000 V
Z 21 0 06

Клещи для водяных насосов Professional electric, сквозной шарнир. Прошедшая поштучные испытания защитная изоляция для 1000 В переменного тока, знак VDE и GS.

Нормы: DIN ISO 8976. Изготовление в соответствии с IEC 60900:2012.

Форма головки: Тонкая головка, подходит также для работ в труднодоступных местах.

Исполнение: Сквозной, точно настраиваемый шарнир, благодаря чему оптимальная настройка на захватываемый предмет.

Долгий срок службы благодаря дополнительной индукционной закалке губок.

Материал: Хром-ванадий-молибденовая сталь, термообработанная.

Применение: Для захвата и удержания труб и угловатых профилей, например, шестигранных гаек, при монтаже. Для работ с находящимися под напряжением деталями до 1000 В переменного тока.

№ заказа	mm	II	⊙	⊙	g	SB	
33520	250	10	2	50	405		5
38631	250	10	2	50	405	x	5

Щипцы для муфт для оконцевания жил.



НОВИНКА 1000 V
Z 60 0 06

Щипцы для муфт для оконцевания жил Professional electric.

Прошедшая поштучные испытания защитная изоляция для 1000 В переменного тока, знак VDE и GS.

Нормы: DIN ISO 5743.

Изготовление в соответствии с IEC 60900:2012.

Форма головки: Стационарные профессиональные станции для соответствующих поперечных сечений проводов.

Исполнение: Профили трапециевидальной и полукруглой формы для надежного соединения муфты для оконцевания жилы и провода.

Боковая вставка муфты и провода.

Материал: Высококачественная инструментальная сталь, термически обработанная.

Применение: Для запрессовывания муфт для оконцевания жил в соответствии с DIN 46228, часть 1 + 4. Для работ с находящимися под напряжением деталями до 1000 В переменного тока.

№ заказа	mm	II	mm ²	g	SB	
35861	145	5 ¼	0,25-2,5	130		5
38985	145	5 ¼	0,25-2,5	250	x	5
35862	180	7	0,25-16	250		5
38986	180	7	0,25-16	250	x	5



НОВИНКА 1000 V
Z 22 0 06

Клещи для водяных насосов Professional electric с регулировочной кнопкой. Прошедшая поштучные испытания защитная изоляция для 1000 В переменного тока, знак VDE и GS.

Нормы: DIN ISO 8976.

Изготовление в соответствии с IEC 60900:2012.

Форма головки: Тонкая головка, подходит также для работ в труднодоступных местах.

Исполнение: Сквозной, точно настраиваемый шарнир, благодаря чему оптимальная настройка на захватываемый предмет.

Быстрая и простая настройка и фиксация нажатием кнопки.

Долгий срок службы благодаря дополнительной индукционной закалке губок.

Материал: Хром-ванадий-молибденовая сталь, термообработанная.

Применение: Для захвата и удержания труб и угловатых профилей, например, шестигранных гаек, при монтаже. Для работ с находящимися под напряжением деталями до 1000 В переменного тока.

№ заказа	mm	II	⊙	⊙	g	SB	
37450	250	10	2	50	405		5
38632	250	10	2	50	405	x	5

Ширина раскрытия клещей для водяных насосов.

⊙: Максимальный захватываемый размер под ключ (мм)

⊙: Максимальный захватываемый диаметр трубы ["]

**Указание по безопасности:**

При работе с режущим шарнирно-губцевым инструментом беречься отлетающих окончаний проволоки. Носите, пожалуйста, защитные очки.

**Набор шарнирно-губцевого инструмента**

Z 99 0 001 06 Набор шарнирно-губцевого инструмента Professional electric, 3 предмета. Прошедшая поштучные испытания защитная изоляция для 1000 В переменного тока, знак VDE и GS.

Исполнение: Весь шарнирно-губцевый инструмент из высококачественной инструментальной стали, закаленный, полированный и хромированный. Многокомпонентные рукоятки с защитой от соскальзывания для комфортной и безопасной работы. Поштучное испытание на электрическую безопасность в соответствии с IEC 60900:2012. Вес 820 г.

Применение: Для базовой экипировки требовательных электриков шарнирно-губцевым инструментом. Для работ с находящимися под напряжением деталями до 1000 В переменного тока.

№ заказа	Серия	
26852	Z 99 0 001 06	1
	Z 01 0 06	Пассатижи Professional electric. С Wiha DynamicJoint и OptiGrip. 180 mm 7"
	Z 12 0 06	Бокорезы Professional electric. С Wiha DynamicJoint. 160 mm 6 1/2"
	Z 05 0 06	Плоскокрутлогубцы Professional electric с режущей кромкой. С Wiha DynamicJoint и OptiGrip. 200 mm 8"

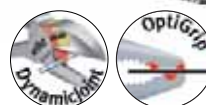
Дисплей.

Z 99 0 005 06VN Дисплей шарнирно-губцевого инструмента Professional electric. Картонный дисплей с 10 шт. Защитная изоляция для 1000 В переменного тока, знак GS.

Исполнение: Шарнирно-губцевый инструмент из высококачественной инструментальной стали, закаленный, полированный и хромированный. Многокомпонентные рукоятки с защитой от соскальзывания для комфортной и безопасной работы. Габариты 25,5 x 25,5 x 25,5 см (ШxГxВ). Вес 3,18 кг.

Применение: Выбор шарнирно-губцевого инструмента для требовательных электриков. Для работ с находящимися под напряжением деталями до 1000 В переменного тока.

№ заказа	Серия	
36063	Z 99 0 005 06VN	1
	Z 01 0 06	Пассатижи Professional electric. С Wiha DynamicJoint и OptiGrip. 180 mm 7"
	Z 05 0 06	Плоскокрутлогубцы Professional electric с режущей кромкой. С Wiha DynamicJoint и OptiGrip. 200 mm 8"
	Z 12 0 06	Бокорезы Professional electric. С Wiha DynamicJoint. 160 mm 6 1/2"
	Z 16 0 06	Массивные бокорезы Professional electric. С Wiha DynamicJoint. 180 mm 7"
	Z 55 0 06	Съемник изоляции Professional electric. 160 mm 6 1/2"

Wiha Info

Wiha DynamicJoint – лидер в своем классе

- **Инновационно:** единственная в своем роде конструкция шарнира
- **Эффективно:** небольшая потеря усилия означает меньшее усилие, необходимое на отрезание - до 40%
- **Надежно:** оптимальные характеристики даже после тысяч задействований

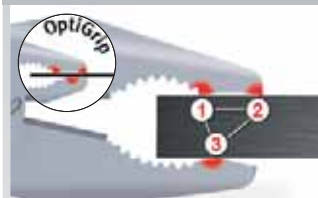
Wiha Info

Wiha OptiGrip – оптимальное удержание благодаря поверхностям захвата новой формы

- **Надежное удержание:** трехточечное зажатие защищает от проворота или выскальзывания детали
- **Эффективно:** оптимальное удержание даже при большом раскрытии и одновременно ощущимо меньшем прилагаемом усилии
- **Большой выбор:** теперь в стандартных пассатижах и массивных пассатижах Wiha

Wiha Professional electric.

Абсолютно надежные.

Ножницы для кабеля.



Z 71 1 06 Ножницы для кабеля Professional electric.

Форма головки: Легкая стандартная модель, прямая.

Исполнение: Стандартная модель с кусачками, длина режущих кромок 37 мм. Свинченный шарнир, регулируемые лезвия. Отлитая под давлением пластмассовая рукоятка для надежного удержания при отрезании.

Материал: Углеродистая сталь С 50, закаленная, никелированная.

Применение: Универсальные ножницы для электриков и других работ, подходят также для отрезания и снятия изоляции кабелей.

№ заказа	mm	II	g	
27907	145	5 3/4	95	5

Ножницы для кабеля.



Z 71 4 06 Ножницы электрика Professional electric.

Форма головки: Мощная модель, прямая, очень прочная, режущая кромка с мелкими зубьями.

Исполнение: Прецизионная модель с кусачками, длина режущих кромок 50 мм. Свинченный шарнир, регулируемый. Отлитая под давлением рукоятка из ударопрочной пластмассы для сильного и надежного отрезания.

Материал: Высоколегированная углеродистая сталь, закаленная, вороненая.

Применение: Универсальные ножницы для требовательных электриков и других работ, подходят также для отрезания и снятия изоляции и оболочки медных кабелей.

№ заказа	mm	II	g	
27910	145	5 3/4	120	вороненый 5



Z 71 6 06 Ножницы электрика Professional electric.

Форма головки: Мощная модель, прямая, очень прочная, режущая кромка с мелкими зубьями.

Исполнение: Особо комфортная двухкомпонентная рукоятка с мягкой зоной для работ с большим давлением. Режущая кромка с кусачками, длина режущей кромки 43 мм, твердость режущей кромки ок. 56 HRC. Свинченный шарнир, регулируемый.

Материал: Режущие кромки из нержавеющей стали, ручки из высококачественной пластмассы.

Применение: Комфортабельные универсальные ножницы для требовательных электриков и различных случаев применения в мастерской и на предприятии.

Подходит также для отрезания и снятия оболочки кабелей.

№ заказа	mm	II	g	
33910	145	5 3/4	80	5



Z 71 5 06 Ножницы электрика Professional electric.

Форма головки: Стандартная модель, прямая, режущая кромка с мелкими зубьями.

Исполнение: Особо комфортная двухкомпонентная рукоятка с мягкой зоной для работ с большим давлением. Режущая кромка с кусачками, длина режущей кромки 34 мм. Скрытый регулируемый винтовой шарнир.

Материал: Режущие кромки из нержавеющей стали, ручки из высококачественной пластмассы.

Применение: Комфортные универсальные ножницы для ремесленных и промышленных нужд, подходят также для отрезания и снятия изоляции кабелей.

№ заказа	mm	II	g	
29420	145	5 3/4	60	5

Обжимной инструмент Wiha.

Обжимной инструмент.



Z 62 0 000 06 Обжимной инструмент для муфт для оконцевания жил.

Форма головки: Четырехгранный обжим, линейная опрессовка.

Исполнение: Инструмент только с одним обжимным профилем.

Автоматическая настройка диапазона поперечного сечения. Боковой ввод контакта. Небольшое усилие руки благодаря оптимальному передаточному отношению. Отпираемая принудительная блокировка для обеспечения полного процесса обжима; необходимое давление обжима настроено на заводе. Эргономичная мягкая рукоятка с защитой от соскальзывания для особо удобного обращения.

Материал: Из высокотвердой специальной стали.

Части, подвергаемые особой нагрузке, со специальной термической обработкой.

Применение: Для обработки муфт для оконцевания жил с изолирующим бортиком и без него, особенно подходит для обработки двойных гильз.

№ заказа	mm	Ø mm	AWG	g	
33845	196	0,08-10	28-8	300	1



Z 62 0 001 06 Обжимной инструмент для муфт для оконцевания жил.

Форма головки: Трапециевидный обжим, радиальный рабочий путь.

Исполнение: Профили обжима:

Профиль 1. 0,14 - 0,75 мм² / AWG 26 - 18

Профиль 2. 1,0 - 1,5 мм² / AWG 18 - 16

Профиль 3. 2,5 мм² / AWG 14

Профиль 4. 4,0 мм² / AWG 12

Профиль 5. 6,0 мм² / AWG 10

Профиль 6. 10,0 мм² / AWG 8

Отпираемая принудительная блокировка для обеспечения полного процесса обжима; необходимое давление обжима настроено на заводе. Эргономичная мягкая рукоятка с защитой от соскальзывания для особо удобного обращения.

Материал: Из высокотвердой специальной стали. Части, подвергаемые особой нагрузке, со специальной термической обработкой.

Применение: Для обработки муфт для оконцевания жил с изолирующим бортиком и без него.

№ заказа	mm	Ø mm	AWG	g	
33844	220	0,14-10	26-8	510	1

Обжимной инструмент.



Z 62 0 002 06 Обжимной инструмент для изолированных кабельных наконечников и контактов.

Форма головки: Овальный обжим, радиальная опрессовка. Обжим провода и изоляции осуществляется за одну рабочую операцию.

Исполнение: Профили обжима:

Красный профиль: 0,5 - 1,0 мм² / AWG 20 - 16

Синий профиль: 1,5 - 2,5 мм² / AWG 16 - 14

Желтый профиль: 4,0 - 6,0 мм² / AWG 12 - 10

Отпираемая принудительная блокировка для обеспечения полного процесса обжима; необходимое давление обжима настроено на заводе. Эргономичная мягкая рукоятка с защитой от соскальзывания для особо удобного обращения.

Применение: Для обработки кабельных наконечников с красной, синей и желтой изоляцией, штифтовых кабельных наконечников, плоских штекеров, плоских вставных гильз, круглых штекеров, круглых вставных гильз, стыковых соединителей и параллельных соединителей. Для нормированных, непаяных электрических соединений.

№ заказа	mm	Ø mm	AWG	g	
33841	220	0,5-6	20-10	510	1



Z 62 0 004 06 Обжимной инструмент для неизолированных кабельных наконечников с закрытой гильзой.

Форма головки: W-образный обжим, радиальная опрессовка.

Исполнение: Профили обжима:

Профиль 1. 0,1 - 0,5 мм² / AWG 26 - 20

Профиль 2. 0,5 - 2,5 мм² / AWG 20 - 14

Профиль 3. 4,0 - 6,0 мм² / AWG 12 - 10

Профиль 4. 10,0 - 16,0 мм² / AWG 8 - 6

Отпираемая принудительная блокировка для обеспечения полного процесса обжима; необходимое давление обжима настроено на заводе. Эргономичная мягкая рукоятка с защитой от соскальзывания для особо удобного обращения.

Материал: Из высокотвердой специальной стали. Части, подвергаемые особой нагрузке, со специальной термической обработкой.

Применение: Для обработки неизолированных кабельных наконечников, штифтовых кабельных наконечников, стыковых соединителей и мелких кабельных наконечников. Для нормированного создания непаяных электрических соединений.

№ заказа	mm	Ø mm	AWG	g	
33843	220	0,1-16	26-6	510	1

Обжимной инструмент и съемник изоляции.

Обжимной инструмент и автоматический съемник изоляции.



Z 62 0 003 06 Обжимной инструмент для неизолированных плоских штекеров.

Форма головки: В-образный обжим, радиальная опрессовка. Обжим провода и изоляции осуществляется за одну рабочую операцию.

Исполнение: Профили обжима: вставная ширина 6,3 / 9,5 мм
 Профиль 1. 0,25 - 0,5 мм² / AWG 22 - 20 / F 6,3 + 9,5
 Профиль 2. 0,5 - 1,0 мм² / AWG 20 - 16 / F 6,3 + 9,5
 Профиль 3. 1,5 - 2,5 мм² / AWG 16 - 14 / F 6,3 + 9,5
 Профиль 4. 4,0 - 6,0 мм² / AWG 12 - 10 / F 6,3 + 9,5
 Отпираемая принудительная блокировка для обеспечения полного процесса обжима; необходимое давление обжима настроено на заводе. Эргономичная мягкая рукоятка с защитой от соскальзывания для особо удобного обращения.

Материал: Из высокотвердой специальной стали.

Части, подверженные особой нагрузке, со специальной термической обработкой.

Применение: Для обработки неизолированных плоских штекеров и плоских вставных гильз для нормированных, непаяных электрических

№ заказа	mm	Ø mm	AWG	g	SB
33842	220	0,25-6	22-10	510	1



246 75 SB Автоматический съемник изоляции. В блистерной упаковке.

Исполнение: Автоматическая настройка на различные поперечные сечения проводов. Регулируемый продольный упор в диапазоне от 5 до 12 мм, при необходимости съемный. Интегрированные, хорошо доступные кусачки. Легкий корпус инструмента эргономичной формы с узкой головкой для оптимального применения в труднодоступных зонах. Блокировка для безопасной и экономящей место транспортировки.

Материал: Корпус из полиамида, армированного стекловолокном.

Применение: Снятие изоляции со всех распространенных гибких и цельных проводов от 0,2 до 6,0 мм² (24 - 10 AWG). Кусачки для отрезания медных и алюминиевых проводов до макс. Ø 2 мм.

№ заказа	mm	mm	Ø mm	AWG	g	SB
36050	190	7½	0,2-6,0	24-10	110	x 1

Автоматический съемник



246 72 SB Автоматический съемник изоляции. В блистерной упаковке.

Исполнение: Самонастраивающаяся прямая режущая кромка в сменной кассете и кусачки для медных и алюминиевых проводов. Оптимально позиционируемые кусачки позволяют без проблем отрезать многожильные провода до 10 мм² / 8 AWG. Легко заменяемая кассета для съема изоляции с регулируемой длиной снятия изоляции до 18 мм, а также регулируемой глубиной отрезания для различных изоляционных материалов. Совершенная эргономичность благодаря мягкой зоне в основной рукоятке, рукоятке управления без люфта, оптимизированной ширине раскрытия рукоятки, головки под углом, а также небольшого веса, все это обеспечивает работу без усталости.

Материал: Корпус из вязкой, армированной стекловолокном пластмассы. Мягкая зона в верхней части рукоятки, подвергается высокому давлению.

№ заказа	mm	mm	Ø mm	AWG	g	SB
33847	190	7½	0,02-10	34-8	135	x 1



246 73 SB Кассета для автоматического съемника изоляции. В блистерной упаковке.

Исполнение: Кассета с прямой режущей кромкой.

№ заказа	Ø mm	AWG	g	SB
33846	0,02-10	34-8	7	x 1

Инструмент для снятия оболочки и инструмент для снятия изоляции Wiha.

Инструменты для снятия оболочки.



246 22 02 Инструмент для снятия оболочки.

Исполнение: Комфортное снятие оболочки благодаря плавно настраиваемой глубине разреза при помощи регулировочного винта и самостоятельно вращающегося внутреннего ножа. Поэтому повреждение внутренних проводов исключено. Самозажимная скоба для безопасной прокладки кабеля. С ножом и крючкообразным лезвием, в том числе с предохранительным колпачком для транспортировки и хранения. В инструменте имеется дополнительное запасное жало. Корпус инструмента эргономичной формы.

Материал: Ударопрочный пластмассовый корпус из полиамида, армированного стекловолокном. Крючкообразное лезвие и нож из закаленной стали.

Применение: Точное, быстрое и безопасное снятие оболочки со всех распространенных круглых кабелей \varnothing от 4 мм до 28 мм.

№ заказа	mm	II	Ø mm	g	SB	
35969	165	6 ½	4,0-28	80		1
35538	165	6 ½	4,0-28	80	x	1



НОВИНКА 1000 V IEC 60900:2012

246 80 SB Кабельный нож.

В блистерной упаковке.

Нормы: Изготовление в соответствии с IEC 60900:2012.

Исполнение: Стабильное, неподвижное лезвие с прямой режущей кромкой. Нескользящий мягкий компонент в рукоятке обеспечивает оптимальное удержание и большую надежность. Защитный колпачок для безопасной транспортировки и защиты режущих кромок.

Материал: Изолирующая многокомпонентная рукоятка. Лезвие из нержавеющей стали, закаленное.

Применение: Для снятия оболочки и вскрытия изоляции, в особенности крупных кабелей и различных слоев многократно изолированных кабелей. Для работ с находящимися под напряжением деталями до 1000 В переменного тока.

№ заказа	mm	II	Ø mm	g	SB	
38798	200	8	120	x		1

Инструмент для снятия оболочки и инструмент для снятия изоляции.



1000 V IEC 60900:2012

246 78 SB Нож для снятия оболочки с круглых кабелей. В блистерной упаковке.

Нормы: Изготовление в соответствии с IEC 60900:2012.

Исполнение: Стабильное, неподвижное и серповидное крючкообразное лезвие. Башмакообразный наконечник жала ограничивает глубину разреза и предотвращает повреждение проводов. Защитный колпачок для безопасной транспортировки и защиты режущих кромок.

Материал: Изолирующая многокомпонентная рукоятка. Лезвие из нержавеющей стали, закаленное.

Применение: Для снятия оболочки с толстых кабелей и вскрытия различных слоев многократно изолированных кабелей. Для работ с находящимися под напряжением деталями до 1000 В переменного тока.

№ заказа	mm	II	g	SB	
36053	200	8	120	x	1



246 77 SB Инструмент для снятия оболочки с круглых кабелей. В блистерной упаковке.

Исполнение: Двухстворчатый открывающийся инструмент для снятия оболочки с открывающей пружиной и блокировкой. Регулировка глубины врезания не требуется. Корпус инструмента эргономичной формы для нескользящей и безопасной работы.

Материал: Корпус из полиамида, армированного стекловолокном.

Применение: Точное снятие оболочки с круглых кабелей и кабелей во влажных помещениях \varnothing от 8 до 13 мм (например, NYM от 3 x 1,5 мм² до 5 x 2,5 мм²), а также в труднодоступных местах, например, в области потолка и стен, в ответвительных и распределительных коробках, распределительных шкафах и т.д.

№ заказа	mm	II	Ø mm	g	SB	
36052	125	5	8-13	45	x	1



246 76 SB Инструмент для снятия изоляции с коаксиальных кабелей. В блистерной упаковке.

Исполнение: Двухстворчатый открывающийся инструмент для снятия изоляции с открывающей пружиной и блокировкой. Регулировка глубины врезания не требуется. Удлиненный корпус инструмента для оптимального обращения. Со шкалой длины от 5,0 до 20,0 мм.

Материал: Корпус из полиамида, армированного стекловолокном.

Применение: Ступенчатое снятие изоляции со всех распространенных коаксиальных кабелей (например, антенных и передающих кабелей) с внешним диаметром от 4,8 до 7,5 мм. Подходит также для снятия оболочки с круглых кабелей (например, NYM 3 x 0,75 мм², PVC flex 10 мм² и 16 мм²).

№ заказа	mm	II	Ø mm	g	SB	
36051	110	4¼	4,8-7,5	30	x	1

Wiha Industrial.

Удобные в руке, многогранные в применении.



product
design
award

2011



Focus Energy
Silver 2006



Внутренняя сторона
из более твердого
материала для
уменьшения трения

Наружная сторона ручки
из мягкого, нескользящего
эластомера

Многokrатно полированные головки
пассатижей

Функциональные
поверхности захвата и точно
закрывающиеся резы с
индукционной закалкой

В промышленности сильно увеличилось разнообразие и требования, предъявляемые к инструменту. Здесь делают ставку на серию пассатижей Wiha Industrial. В ней объединены преимущества серий Wiha Professional и Classic: удобство обращения, четкая форма и богатый ассортимент.

В DynamicJoint Wiha Industrial также использует новое поколение точных шарниров: Благодаря им получается как никогда ранее сильный, и в то же время - экономящий силы рез. Тесты это подтверждают: Ощутимо меньшее прилагаемое усилие - хороший аргумент.



Wiha Info



Wiha DynamicJoint –
лидер в своем классе

- **Инновационно:**
единственная в своем роде конструкция шарнира
- **Эффективно:**
небольшая потеря усилия означает меньшее усилие, необходимое на отрезание - до 40%
- **Надежно:**
оптимальные характеристики даже после тысяч задействований

Пассатижи Industrial обеспечивают надежное удержание при захвате, гибке и отрезании мягких и твердых проволок.



Wiha Industrial.

- **Мощные**
С DynamicJoint, высококачественной шарнирной конструкцией, для простого и постоянно хорошего отрезания
- **Твердые**
Головка пассатижей, отштампованная из высококачественных сортов стали
- **Прочные и долговечные**
Режущие кромки прошли индивидуальную термическую обработку, дополнительную индукционную закалку до твердости до 64 HRC; очень износостойкие шарниры с выдерживающими высокую нагрузку высококачественными заклепочными соединениями
- **Эргономичные**
Расширенная наружная часть рукоятки, твердые и мягкие зоны отлично распределены по рукоятке
- **Привлекательные**
Приятный дизайн, с многократно полированной головкой

**Указание по безопасности:**

При работе с режущим шарнирно-губцевым инструментом беречься отлетающих окончаний проволоки. Носите, пожалуйста, защитные очки.

Пассатижи и массивные пассатижи.**Z 01 0 02 Пассатижи Industrial.**

Нормы: DIN ISO 5746.

Форма головки: Удлиненная режущая кромка для плоских и круглых кабелей.

Исполнение: OptiGrip - заново сконструированная поверхность захвата с трехточечным зажатием обеспечивает оптимальное удержание детали при работе. Дополнительная индукционная закалка режущих кромок до твердости ок. 64 HRC. Wiha DynamicJoint обеспечивает оптимальную передачу усилия от руки на режущие кромки.

Материал: Высококачественная инструментальная сталь С 70, термически обработанная.

Применение: Универсальные пассатижи для захвата, удержания и отрезания мягких и твердых проволок и кабелей.

№ заказа	mm	II	○	●	●	g	SB	☑
30979	160	6 ½	3,1	2,0	1,6	195		5
34565	160	6 ½	3,1	2,0	1,6	195	x	5
30826	180	7	3,4	2,2	1,8	245		5
34307	180	7	3,4	2,2	1,8	245	x	5
30978	200	8	3,8	2,5	2,0	325		5
34308	200	8	3,8	2,5	2,0	325	x	5

**Z 02 0 02 Массивные пассатижи Industrial.**

Нормы: DIN ISO 5746.

Форма головки: Удлиненная режущая кромка для плоских и круглых кабелей.

Исполнение: OptiGrip - заново сконструированная поверхность захвата с трехточечным зажатием обеспечивает оптимальное удержание детали при работе. Очень хорошее передаточное отношение рычага экономит 40% усилия при отрезании по сравнению со стандартными пассатижами. Дополнительная индукционная закалка режущих кромок до твердости ок. 64 HRC, поэтому подходят также для отрезания струнной проволоки для пианино. Wiha DynamicJoint обеспечивает оптимальную передачу усилия от руки на режущие кромки.

Применение: Оптимизированные универсальные пассатижи для захвата, удержания и отрезания от мягких до чрезвычайно твердых проволок и кабелей.

№ заказа	mm	II	○	●	●	g	SB	☑
32319	200	8	3,8	2,8	2,3	315		5
34566	200	8	3,8	2,8	2,3	315	x	5
32320	225	9	4,4	3,0	2,5	390		5
34567	225	9	4,4	3,0	2,5	390	x	5

Плоскокрутогубцы и круглогубцы.**Z 05 0 02 Плоскокрутогубцы Industrial с режущей кромкой.**

Нормы: DIN ISO 5745.

Форма головки: Прямая форма.

Исполнение: Удлиненная режущая кромка для плоских и круглых кабелей.

Губки частично с зубьями. Дополнительная индукционная закалка режущих кромок до твердости ок. 64 HRC.

Материал: Высококачественная инструментальная сталь С 70, термически обработанная.

Применение: Захват и удержание, а также отрезание мягких и твердых проволок и кабелей, преимущественно в механической области.

№ заказа	mm	II	○	●	●	g	SB	☑
32322	160	6 ½	2,5	1,8	1,2	155		5
34309	160	6 ½	2,5	1,8	1,2	156	x	5
32323	200	8	3,2	2,2	1,6	200		5
34515	200	8	3,2	2,2	1,6	200	x	5

**Z 05 1 02 Плоскокрутогубцы Industrial с режущей кромкой.**

Нормы: DIN ISO 5745.

Форма головки: Изогнутая форма, ок. 40°.

Исполнение: Удлиненная режущая кромка для плоских и круглых кабелей.

Губки частично с зубьями. Дополнительная индукционная закалка режущих кромок до твердости ок. 64 HRC.

Материал: Высококачественная инструментальная сталь С 70, термически обработанная.

Применение: Захват и удержание, а также отрезание мягких и твердых проволок и кабелей, преимущественно в механической области.

№ заказа	mm	II	○	●	●	g	SB	☑
32324	160	6 ½	2,5	1,8	1,2	155		5
34569	160	6 ½	2,5	1,8	1,2	155	x	5
32328	200	8	3,2	2,2	1,6	200		5
34570	200	8	3,2	2,2	1,6	200	x	5

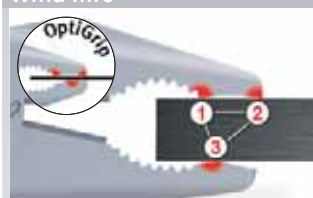
Wiha Info**Wiha OptiGrip – оптимальное удержание благодаря поверхностям захвата новой формы**

- **Надежное удержание:**
трехточечное зажатие защищает от проворота или выскальзывания детали
- **Эффективно:**
оптимальное удержание даже при большом раскрытии и одновременно ощущимо меньшим прилагаемом усилии
- **Большой выбор:**
теперь в стандартных пассатижах и массивных пассатижах Wiha

Wiha Industrial.

Удобные в руке, многогранные в применении.

Бокорезы и массивные бокорезы.



Z 12 0 02 Бокорезы Industrial.

Нормы: DIN ISO 5749.

Форма головки: Полукруглые, шведская форма.

Исполнение: Износостойкий вкладной шарнир с выдерживающим высокую нагрузку заклепочным соединением. Wiha DynamicJoint обеспечивает оптимальную передачу усилия от руки на режущие кромки. Чистое отрезание с экономией сил благодаря специально отфрезерованной режущей кромке. Долговечные режущие кромки благодаря дополнительной индукционной закалке до твердости ок. 64 HRC.

Материал: Высококачественная инструментальная сталь С 70, термически обработанная.

Применение: Для мягкой и твердой проволоки.

№ заказа	mm	II	○	●	●	g	g	SB	≡
30975	140	5 ½	4,0	2,5	1,8	1,4	160		5
34311	140	5 ½	4,0	2,5	1,8	1,4	160	x	5
30827	160	6 ½	4,0	2,8	2,0	1,6	200		5
34516	160	6 ½	4,0	2,8	2,0	1,6	200	x	5
30976	180	7	4,0	3,0	2,5	1,8	250		5
34571	180	7	4,0	3,0	2,5	1,8	250	x	5



Z 16 0 02 Массивные бокорезы Industrial.

Нормы: DIN ISO 5749.

Форма головки: Полукруглые.

Исполнение: Износостойкий наложенный шарнир с выдерживающим высокую нагрузку заклепочным соединением. Wiha DynamicJoint обеспечивает оптимальную передачу усилия от руки на режущие кромки. Чистое отрезание с экономией сил благодаря специально отфрезерованной режущей кромке. Долговечные режущие кромки благодаря дополнительной индукционной закалке до твердости ок. 64 HRC.

Материал: Высококачественная инструментальная сталь С 70, термически обработанная.

Применение: Оптимизированные универсальные бокорезы для мягкой проволоки и для сильнейших нагрузок струнной проволоки в пианино.

№ заказа	mm	II	○	●	●	g	g	SB	≡
32333	160	6 ½	3,5	2,5	2,0	1,90			5
34572	160	6 ½	3,5	2,5	2,0	1,90		x	5
32339	180	7	3,8	2,7	2,3	2,60			5
34517	180	7	3,8	2,7	2,3	2,60		x	5
32341	200	8	4,2	3,0	2,5	3,15			5
34573	200	8	4,2	3,0	2,5	3,15		x	5

Бокорезы и массивные кусачки.



НОВИНКА

Z 18 0 02

BiCut Industrial - переключаемые высокопроизводительные бокорезы.

Нормы: С учетом DIN ISO 5749.

Форма головки: Полукруглые.

Исполнение: Продуманные - Clever - BiCut заменяют двое кусачков.

Мощные - требуется до 50% меньше усилий руки при отрезании.

Сильные - удвоенное усилие отрезания для чрезвычайно твердых материалов. Комфортные - переключение только одной рукой.

Прочные и долговечные - индукционная закалка режущих кромок до твердости 64 HRC.

Материал: Твердые - выкованы в штампе из высококачественной стали С70.

Применение: Для отрезания различных материалов от мягких до чрезвычайно твердых, как, например, кабели, гвозди, винты, болты, трос, пружинная проволока, цепи и т.д.

№ заказа	mm	II	○	●	g	g	SB	≡
38189	200	8	3,5	3	3,50			5
38982	200	8	3,5	3	3,50		x	5



Z 17 0 02 Массивные кусачки Industrial.

Нормы: DIN ISO 5748.

Форма головки: Классическая форма.

Исполнение: Износостойкий наложенный шарнир с выдерживающим высокую нагрузку заклепочным соединением. Характерная высокопроизводительная режущая кромка с высокой режущей способностью и небольшим прилагаемым усилием благодаря высокоточной обработке. Долгий срок службы благодаря дополнительной индукционной закалке режущих кромок до твердости ок. 64 HRC.

Материал: Высококачественная инструментальная сталь С 70, закаленная, полированная и хромированная.

Применение: Универсальные кусачки для мягкой проволоки и для сильных нагрузок твердой проволоки.

№ заказа	mm	II	○	●	●	g	g	SB	≡
36035	160	6 ½	3,5	2,5	1,6	180			5
36982	160	6 ½	3,5	2,5	1,6	180		x	5
36036	180	7	3,8	2,8	1,8	200			5
36983	180	7	3,8	2,8	1,8	200		x	5
36037	200	8	4,0	3,0	2,0	220			5
36984	200	8	4,0	3,0	2,0	220		x	5

**Указание по безопасности:**

При работе с режущим шарнирно-губцевым инструментом беречься отлетающих окончаний проволоки. Носите, пожалуйста, защитные очки.

Удлиненные плоскогубцы**Z 55 0 02 Съемник изоляции Industrial.**

Нормы: DIN ISO 5743.

Форма головки: Прецизионная режущая призма для равномерного отрезания изоляции кабеля.

Исполнение: С устанавливаемым и фиксируемым винтом для настройки на поперечное сечение при снятии изоляции. Открывающая пружина для удобной работы с пассатижами без усталости.

Материал: Высококачественная инструментальная сталь С 70, термически обработанная.

Применение: Простое снятие изоляции кабелей и многопроволочных гибких проводов \varnothing 5 мм / с поперечным сечением 10 мм².

№ заказа	mm	II	Ø	mm ²	g	SB	
32345	160	6 ½	5	10	155		5
34313	160	6 ½	5	10	155	x	5

Плоскогубцы и круглогубцы.**Z 07 0 02 Удлиненные плоскогубцы Industrial.**

Нормы: DIN ISO 5745.

Форма головки: Удлиненная головка.

Исполнение: Индукционная закалка режущих кромок с зубьями.

Материал: Высококачественная инструментальная сталь, термически обработанная.

Применение: Захват и гибка под прямым углом проволоки и жести.

№ заказа	mm	II	g	SB	
32330	160	6 ½	160		5
34310	160	6 ½	160	x	5

**Z 09 0 02 Удлиненные круглогубцы Industrial.**

Нормы: DIN ISO 5745.

Форма головки: Удлиненная головка.

Исполнение: Индукционная закалка режущих кромок с зубьями.

Материал: Высококачественная инструментальная сталь, термически обработанная.

Применение: Захват и круглая гибка проволоки и жести.

№ заказа	mm	II	g	SB	
32332	160	6 ½	140		5
34568	160	6 ½	140	x	5

Wiha Info

Wiha BiCut -
сила нажатием кнопки

- **Продуманные:**
BiCut заменяет двое кусачек
- **Сила:**
Удвоенное усилие отрезания для чрезвычайно твердых материалов
- **Мощные:**
Требуется до 50% меньше усилий руки при отрезании

Wiha Info

Wiha DynamicJoint -
лидер в своем классе

- **Инновационно:**
единственная в своем роде конструкция шарнира
- **Эффективно:**
небольшая потеря усилия означает меньшее усилие, необходимое на отрезание - до 40%
- **Надежно:**
оптимальные характеристики даже после тысяч задействований

Режущая способность кусачков.

Символ / Типы проволоки	Пример	Прочность при разрыве в Н/мм ²
○ Мягкая проволока	Медь, алюминий	220 – 250
◐ Среднетвердая проволока	Железные гвозди	750 – 800
● Твердая проволока	Пружинная проволока, стальные гвозди	1.600 – 1.800
● Струнная проволока для пианино	Закаленная пружинная сталь	2.200 – 2.300
Испытательная проволока, нормированная согласно DIN ISO 5744		

Wiha Industrial.

Удобные в руке, многогранные в применении.

Клещи для водяных насосов.



Z 21 0 02 Клещи для водяных насосов Industrial.

Нормы: DIN ISO 8976.

Форма головки: Тонкая головка, подходит также для работ в труднодоступных местах.

Исполнение: Сквозной, точно настраиваемый шарнир, благодаря чему оптимальная настройка на захватываемый предмет. Долгий срок службы благодаря дополнительной индукционной закалке губок.

Материал: Высококачественная хром-ванадий-молибденовая сталь, термически обработанная.

Применение: Для захвата и удержания труб и угловатых профилей, например, шестигранных гаек, при монтаже.

№ заказа	← mm	← II	○	○	g	SB	☑
36038	180	7	1	30	170		5
36985	180	7	1	30	170	x	5
32342	250	10	2	50	380		5
34312	250	10	2	50	380	x	5
36039	300	12	2 ½	63	640		5
36986	300	12	2 ½	63	640	x	5



Z 22 0 02 Клещи для водяных насосов Industrial с регулировочной кнопкой.

Нормы: DIN ISO 8976.

Форма головки: Сверхтонкая головка, поэтому подходит также для работ в труднодоступных местах.

Исполнение: Сквозной, точно настраиваемый шарнир, благодаря чему оптимальная настройка на захватываемый предмет. Быстрая и простая настройка и фиксация нажатием кнопки. Долгий срок службы благодаря дополнительной индукционной закалке губок.

Материал: Высококачественная хром-ванадий-молибденовая сталь, термически обработанная.

Применение: Для захвата и удержания труб и угловатых профилей, например, шестигранных гаек, при монтаже.

№ заказа	← mm	← II	○	○	g	SB	☑
36040	180	7	1	30	175		5
36987	180	7	1	30	175	x	5
32352	250	10	2	50	400		5
34518	250	10	2	50	400	x	5
36041	300	12	2 ½	63	670		5
36988	300	12	2 ½	63	670	x	5

Дисплей.

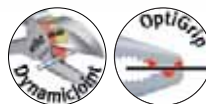

Z 99 0 005 02VH Дисплей шарнирно-губцевого инструмента Industrial. Картонный дисплей с 10 шт.

Исполнение: Шарнирно-губцевый инструмент из высококачественной инструментальной стали, закаленный и многократно полированный. Многокомпонентные рукоятки с защитой от соскальзывания для комфортной и безопасной работы. Габариты 25,5 x 25,5 x 25,5 см (ШxГxВ). Вес 3,34 кг.

Применение: Выбор шарнирно-губцевого инструмента для требовательных пользователей в промышленности и мастерской.

№ заказа	Серия	☑
36065	Z 99 0 005 02VH	1
	Z 01 0 02	Пассатижи Industrial. С Wiha DynamicJoint. 180 mm 7"
	Z 02 0 02	Массивные пассатижи Industrial. 200 mm 8"
	Z 05 0 02	Плоскоокруглогубцы Industrial с режущей кромкой. 160 mm 6 ½"
	Z 12 0 02	Бокорезы Industrial. С Wiha DynamicJoint. 160 mm 6 ½"
	Z 16 0 02	Массивные бокорезы Industrial. 180 mm 7"

Wiha Industrial electric.

Высочайший уровень безопасности также и для не хромированных кусачек.



Выдающееся качество отрезания благодаря высококачественной инструментальной стали S70

Многokrатно полированные головки пассатижей

Комфортное, простое снятие изоляции за счет точного реза и невыпадающей пружины в шарнире.

Упор предотвращает соскальзывание.



Wiha Industrial electric.

- **Бескомпромиссно надежные**
Изготовлены и проверены в соответствии с IEC 60900:2012, поштучные испытания при 10 000 В, знак проверенной безопасности GS, проверено VDE.

Шарнирно-губцевый инструмент Wiha Industrial electric сочетает преимущества Wiha Industrial при одновременной стопроцентной безопасности при проведении работ в зоне находящихся под напряжением деталей. Будь то в области промышленного электромонтажа, технического ухода и ремонта или электроустановочных работ в строительстве, шарнирно-губцевый инструмент Wiha Industrial electric бескомпромиссно надежен.

Премиированы за дизайн, двухкомпонентные ручки по распределению твердых и мягких зон, а также своей внешней геометрии соответствуют новейшим знаниям в области эргономики для работы при одновременно максимальной безопасности согласно самым строгим стандартам IEC 60900 и VDE.



Wiha Info



Wiha DynamicJoint – лидер в своем классе

- **Инновационно:**
единственная в своем роде конструкция шарнира
- **Эффективно:**
небольшая потеря усилия означает меньшее усилие, необходимое на отрезание - до 40%
- **Надежно:**
оптимальные характеристики даже после тысяч задействований

Безопасность на первом месте - все кусачки Wiha Industrial electric соответствуют самым строгим стандартам IEC 60900 и VDE.



Имеют допуск для работы с деталями, находящимися под напряжением до 1000 В переменного тока и 1500 В постоянного тока. При работе с инструментами VDE соблюдайте национальные правила техники безопасности и предотвращения несчастных случаев!

- **Мощные**
С помощью DynamicJoint, специального шарнира для экономящего силы и постоянно хорошего отрезания и с OptiGrip, поверхность захвата с новой формой для оптимального удержания
- **Твердые**
Головка пассатижей, отштампованная из высококачественных сортов стали
- **Прочные и долговечные**
Кусачки прошли индивидуальную термическую обработку, режущие кромки имеют дополнительную индукционную закалку; очень износостойкие шарниры с выдерживающими высокую нагрузку, высококачественными заклепочными соединениями.
- **Эргономичные**
Расширенная наружная часть рукоятки, твердые и мягкие зоны отлично распределены по рукоятке

Wiha Industrial electric.

Высочайший уровень безопасности также и для не хромированных кусачек.

Пассатижи и массивные пассатижи.



НОВИНКА
Z 01 0 09

1000 V
IEC 60900:2012

Пассатижи Industrial electric.

Прошедшая поштучные испытания защитная изоляция для 1000 В переменного тока, знак VDE и GS.

Нормы: DIN ISO 5746. Изготовление в соответствии с IEC 60900:2012.

Форма головки: Удлиненная режущая кромка для плоских и круглых кабелей.

Исполнение: С многократно полированной головкой. OptiGrip - заново сконструированная поверхность захвата с трехточечным зажатием обеспечивает оптимальное удержание детали при работе. Дополнительная индукционная закалка режущих кромок до твердости ок. 64 HRC. Wiha DynamicJoint обеспечивает оптимальную передачу усилия от руки на режущие кромки.

Применение: Универсальные пассатижи для захвата, удержания и отрезания мягких и твердых проволок и кабелей. Для работ с находящимися под напряжением деталями до 1000 В переменного тока.

№ заказа	mm	II	○	●	●	↵	SB	▬
33186	180	7	3,4	2,2	1,8	245		5
38855	180	7	3,4	2,2	1,8	245	x	5



НОВИНКА
Z 02 0 09

1000 V
IEC 60900:2012

Массивные пассатижи Industrial electric.

Прошедшая поштучные испытания защитная изоляция для 1000 В переменного тока, знак VDE и GS.

Нормы: DIN ISO 5746. Изготовление в соответствии с IEC 60900:2012.

Форма головки: Удлиненная режущая кромка для плоских и круглых кабелей.

Исполнение: С многократно полированной головкой. OptiGrip - заново сконструированная поверхность захвата с трехточечным зажатием обеспечивает оптимальное удержание детали при работе. Очень хорошее передаточное отношение рычага экономит 40% усилия при отрезании по сравнению со стандартными пассатижами. Дополнительная индукционная закалка режущих кромок до твердости ок. 64 HRC, поэтому подходят также для отрезания струнной проволоки для пианино. Wiha DynamicJoint обеспечивает оптимальную передачу усилия от руки на режущие кромки.

Материал: Высококачественная инструментальная сталь С 70, специально термически обработанная.

Применение: Оптимизированные универсальные пассатижи для захвата, удержания и отрезания от мягких до чрезвычайно твердых проволок и кабелей.

№ заказа	mm	II	○	●	●	↵	SB	▬
35465	225	9	4,4	3	2,5	390		5
38856	225	9	4,4	3	2,5	390	x	5

Плоскокрюглогубцы и круглогубцы.



НОВИНКА
Z 05 0 09

1000 V
IEC 60900:2012

Плоскокрюглогубцы Industrial electric с режущей кромкой.

Прошедшая поштучные испытания защитная изоляция для 1000 В переменного тока, знак VDE и GS.

Нормы: DIN ISO 5745. Изготовление в соответствии с IEC 60900:2012.

Форма головки: Прямая форма.

Исполнение: С многократно полированной головкой. Удлиненная режущая кромка для плоских и круглых кабелей. Губки частично с зубьями. Дополнительная индукционная закалка режущих кромок до твердости ок. 64 HRC.

Материал: Высококачественная инструментальная сталь С 70, термически обработанная.

Применение: Захват и удержание, а также отрезание мягких и твердых проволок и кабелей, преимущественно в электрической области. Для работ с находящимися под напряжением деталями до 1000 В переменного тока.

№ заказа	mm	II	○	●	●	↵	SB	▬
35477	160	6 ½	2,5	1,8	1,2	155		5
38857	160	6 ½	2,5	1,8	1,2	155	x	5
33178	200	8	2,8	2	1,6	200		5
38858	200	8	2,8	2	1,6	200	x	5



НОВИНКА
Z 05 1 09

1000 V
IEC 60900:2012

Плоскокрюглогубцы Industrial electric с режущей кромкой.

Прошедшая поштучные испытания защитная изоляция для 1000 В переменного тока, знак VDE и GS.

Нормы: DIN ISO 5745.

Изготовление в соответствии с IEC 60900:2012.

Форма головки: Изогнутая форма, ок. 40°.

Исполнение: С многократно полированной головкой. Удлиненная режущая кромка для плоских и круглых кабелей. Губки частично с зубьями. Дополнительная индукционная закалка режущих кромок до твердости ок. 64 HRC.

Применение: Захват и удержание, а также отрезание мягких и твердых проволок и кабелей, преимущественно в электрической области. Для работ с находящимися под напряжением деталями до 1000 В переменного тока.

№ заказа	mm	II	○	●	●	↵	SB	▬
35462	200	8	2,8	2	1,6	200		5
38859	200	8	2,8	2	1,6	200	x	5

Режущая способность кусачков.

Символ / Типы проволоки	Пример	Прочность при разрыве в Н/мм ²
○ Мягкая проволока	Медь, алюминий	220 – 250
● Среднетвердая проволока	Железные гвозди	750 – 800
● Твердая проволока	Пружинная проволока, стальные гвозди	1.600 – 1.800
● Струнная проволока для пианино	Закаленная пружинная сталь	2.200 – 2.300
Испытательная проволока, нормированная согласно DIN ISO 5744		

**Указание по безопасности:**

При работе с режущим шарнирно-губцевым инструментом беречься отлетающих окончаний проволоки. Носите, пожалуйста, защитные очки.

**Бокорезы и массивные бокорезы.**

НОВИНКА
Z12009



Бокорезы Industrial electric.

Прошедшая поштучные испытания защитная изоляция для 1000 В переменного тока, знак VDE и GS.

Нормы: DIN ISO 5749. Изготовление в соответствии с IEC 60900:2012.

Форма головки: Полукруглые, шведская форма.

Исполнение: С многократно полированной головкой. Износостойкий вкладной шарнир с выдерживающим высокую нагрузку заклепочным соединением. Чистое отрезание с экономией сил благодаря специально отфрезерованной режущей кромке. Долговечные режущие кромки благодаря дополнительной индукционной закалке до твердости ок. 64 HRC. Wiha DynamicJoint обеспечивает оптимальную передачу усилия от руки на режущие кромки.

Применение: Универсальные кусачки для отрезания мягких и твердых проволок и кабелей. Для работ с находящимися под напряжением деталями до 1000 В переменного тока.

№ заказа	mm	II	○	○	●	g	SB	
38633	140	5 ½	4	2,5	1,8	1,4	160	5
38860	140	5 ½	4	2,5	1,8	1,4	160	x 5
33177	160	6 ½	4	2,8	2	1,6	200	5
38861	160	6 ½	4	2,8	2	1,6	200	x 5



НОВИНКА
Z16009



Массивные бокорезы Industrial electric.

Прошедшая поштучные испытания защитная изоляция для 1000 В переменного тока, знак VDE и GS.

Нормы: DIN ISO 5749.

Изготовление в соответствии с IEC 60900:2012.

Форма головки: Полукруглые.

Исполнение: С многократно полированной головкой. Износостойкий наложенный шарнир с выдерживающим высокую нагрузку заклепочным соединением. Чистое отрезание с экономией сил благодаря специально отфрезерованной режущей кромке. Долговечные режущие кромки благодаря дополнительной индукционной закалке до твердости ок. 64 HRC. Wiha DynamicJoint обеспечивает оптимальную передачу усилия от руки на режущие кромки.

Материал: Высококачественная инструментальная сталь C 70, специально термически обработанная.

№ заказа	mm	II	○	○	●	g	SB	
38634	160	6 ½	3,5	2,5	2	190		5
38862	160	6 ½	3,5	2,5	2	190	x	5
38635	180	7	3,8	2,7	2,3	260		5
38863	180	7	3,8	2,7	2,3	260	x	5
35464	200	8	4,2	3	2,5	315		5
38864	200	8	4,2	3	2,5	315	x	5

Кабелерезы

НОВИНКА
Z 50 1 09



Кабелерезы Industrial electric.

Прошедшая поштучные испытания защитная изоляция для 1000 В переменного тока, знак VDE и GS.

Нормы: Изготовление в соответствии с IEC 60900:2012.

Форма головки: Классическая форма режущей кромки.

Исполнение: С многократно полированной головкой. Легкое, чистое отрезание с экономией сил благодаря специально отшлифованной режущей кромке. Долговечные режущие кромки благодаря дополнительной индукционной закалке до твердости ок. 62 HRC. Защитный упор, предотвращающий травмирование пальцев после отрезания.

Материал: Специальная инструментальная сталь C 70, термически обработанная.

Применение: Кабелерезы для отрезания медных и алюминиевых кабелей без сплющивания, подходят также для снятия изоляции и оболочки. Не подходит для стальных канатов и проволок, а также для твердых медных проводов. Для работ с находящимися под напряжением деталями до 1000 В переменного тока.

№ заказа	mm	II	Ø	mm²	g	SB	
38636	160	6 ½	16	50	190		5
38865	160	6 ½	16	50	190	x	5
35479	200	8	20	60	305		5
38866	200	8	20	60	305	x	5

Wiha Info

Wiha DynamicJoint – лидер в своем классе

- **Инновационно:** единственная в своем роде конструкция шарнира
- **Эффективно:** небольшая потеря усилия означает меньшее усилие, необходимое на отрезание - до 40%
- **Надежно:** оптимальные характеристики даже после тысяч задействований

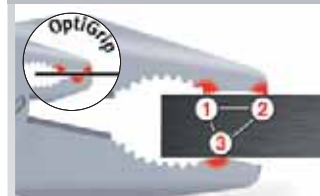
Wiha Info

Wiha OptiGrip – оптимальное удержание благодаря поверхностям захвата новой формы

- **Надежное удержание:** трехточечное зажатие защищает от проворота или выскальзывания детали
- **Эффективно:** оптимальное удержание даже при большом раскрытии и одновременно ошутимо меньшем прилагаемом усилии
- **Большой выбор:** теперь в стандартных пассатижах и массивных пассатижах Wiha

Wiha Industrial electric.

Высочайший уровень безопасности также и для не хромированных кусачек.

Съемник изоляции. Сменный шарнирно-губцевый инструмент.



НОВИНКА    1000 V
Z 55 0 09

Съемник изоляции Industrial electric.
Прошедшая поштучные испытания защитная изоляция для 1000 В переменного тока, знак VDE и GS.

Нормы: DIN ISO 5743. Изготовление в соответствии с IEC 60900:2012.

Форма головки: Прецизионная режущая призма для равномерного отрезания изоляции кабеля.

Исполнение: С многократно полированной головкой. С устанавливаемым и фиксируемым винтом для настройки на поперечное сечение при снятии изоляции. Открывающая пружина для удобной работы с пассатижами без усталости.

Материал: Высококачественная инструментальная сталь C 70, термически обработанная.

Применение: Простое снятие изоляции кабелей и многопроволочных гибких проводов \varnothing 5 мм / с поперечным сечением 10 мм². Для работ с находящимися под напряжением деталями до 1000 В переменного тока.

№ заказа	mm	II	Ø	mm ²	g	SB	mm
36711	160	6 ½	5	10	155		5
38867	160	6 ½	5	10	155	x	5



NEU    1000 V
Z 99 0 001 09

Набор шарнирно-губцевого инструмента Industrial electric, 3 предмета. Прошедшая поштучные испытания защитная изоляция для 1000 В переменного тока, знак VDE и GS.

Исполнение: Шарнирно-губцевый инструмент из высококачественной инструментальной стали, закаленный и многократно полированный. Многокомпонентные рукоятки с защитой от соскальзывания для комфортной и безопасной работы. Поштучное испытание на электрическую безопасность в соответствии с IEC 60900:2012. Вес 820 г.

Применение: Для базовой экипировки требовательных электриков шарнирно-губцевым инструментом. Для работ с находящимися под напряжением деталями до 1000 В переменного тока.

№ заказа	Серия	mm
38637	Z 99 0 001 09	1
	Z12009	Бокорезы Industrial electric. 160 mm 6 ½"
	Z 01 0 09	Пассатижи Industrial electric. 180 mm 7"
	Z 05 0 09	Плоскокруглогубцы Professional electric с режущей кромкой. 200 mm 8"

Дисплей.

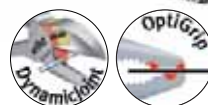

NEU    1000 V
Z 99 0 005 09VH

Дисплей шарнирно-губцевого инструмента Industrial electric.
Картонный дисплей с 10 шт. Защитная изоляция для 1000 В переменного тока, знак GS.

Исполнение: Шарнирно-губцевый инструмент из высококачественной инструментальной стали, закаленный и многократно полированный. Многокомпонентные рукоятки с защитой от соскальзывания для комфортной и безопасной работы. Габариты 25,5 x 25,5 x 25,5 см (ШхГхВ). Вес 3,18 кг.

Применение: Выбор шарнирно-губцевого инструмента для требовательных электриков. Для работ с находящимися под напряжением деталями до 1000 В переменного тока.

№ заказа	Серия	mm
38638	Z 99 0 005 09VH	1
	Z 01 0 09	Пассатижи Industrial electric. 180 mm 7"
	Z 05 0 09	Плоскокруглогубцы Professional electric с режущей кромкой. 200 mm 8"
	Z12009	Бокорезы Industrial electric. 160 mm 6 ½"
	Z 16 0 09	Массивные бокорезы Industrial electric. 180 mm 7"
	Z55009	Съемник изоляции Industrial electric. 160 mm 6 ½"

Wiha Classic.

Полный ассортимент для мастерской.



product
design
award

2011 ■



Многokrатно
полированные
головки
пассатижей

Полностью
закаленная
базовая часть

Противоскользящее и стойкое
к воздействию масел и
растворителей покрытие ручек



Wiha Classic.

Трубы, проволока, жечь, кабели, пружины, гвозди, гайки и винты, стопорные кольца, муфты для оконцевания жил... таким же разнообразным как материал и ежедневные задачи должен быть и инструмент.

Лучшие предпосылки предлагает ассортимент пассатижей Wiha Basic: более 80 пассатижей опробованы во всевозможных случаях применения. И компания Wiha продолжает доводить их до совершенства: так, например, Dynamic-Joint, усовершенствованная шарнирная конструкция, обеспечивает значительно более легкое отрезание. Кроме этого, прецизионные наконечники Wiha MagicTips стабилизируют и защищают съемники стопорных колец.

Wiha Classic – это хорошо зарекомендовавшее себя качество по выгодной цене и в привлекательном дизайне.



Универсальные массивные кусачки для мягкой проволоки и для сильных нагрузок в случае твердой проволоки.

- Мощные**
С DynamicJoint, высококачественной шарнирной конструкцией, для простого и постоянно хорошего отрезания
- Абсолютно стабильны до самых кончиков**
Благодаря Wiha Magic-Tips, прецизионным наконечникам, обеспечивающим надежное удержание и непревзойденную стабильность
- Твердые**
Головка пассатижей, отштампованная из высококачественных сортов стали
- Прочные и долговечные**
Режущие кромки прошли индивидуальную термическую обработку, дополнительную индукционную закалку до твердости до 64 HRC; очень износостойкие шарниры с выдерживающими высокую нагрузку высококачественными заклепочными соединениями
- Эргономичные**
Удобная для руки форма рукоятки для оптимального обращения
- Привлекательные**
Приятный дизайн, с многократно полированной головкой

Wiha Classic.

Полный ассортимент для мастерской.

Пассатижи и массивные пассатижи.



Z 01 0 01 Пассатижи Classic.

Нормы: DIN ISO 5746.
 Форма головки: Удлиненная режущая кромка для плоских и круглых кабелей.
 Исполнение: OptiGrip - заново сконструированная поверхность захвата с трехточечным зажатием обеспечивает оптимальное удержание детали при работе. Дополнительная индукционная закалка режущих кромок до твердости ок. 64 HRC. Wiha DynamicJoint обеспечивает оптимальную передачу усилия от руки на режущие кромки.
 Материал: Высококачественная инструментальная сталь С 70, термически обработанная.
 Применение: Универсальные пассатижи для захвата, удержания и отрезания мягких и твердых проволок и кабелей.

№ заказа	mm	II	○	●	●	g	SB	☑
26703	160	6 ½	3,1	2,0	1,6	160		5
27325	160	6 ½	3,1	2,0	1,6	160	x	5
26706	180	7	3,4	2,2	1,8	205		5
27336	180	7	3,4	2,2	1,8	205	x	5
26709	200	8	3,8	2,5	2,0	280		5
27337	200	8	3,8	2,5	2,0	280	x	5



Z 02 0 01 Массивные пассатижи Classic.

Нормы: DIN ISO 5746.
 Форма головки: Удлиненная режущая кромка для плоских и круглых кабелей.
 Исполнение: OptiGrip - заново сконструированная поверхность захвата с трехточечным зажатием обеспечивает оптимальное удержание детали при работе. Очень хорошее передаточное отношение рычага экономит 40% усилия при отрезании по сравнению со стандартными пассатижами. Дополнительная индукционная закалка режущих кромок до твердости ок. 64 HRC, поэтому подходят также для отрезания струнной проволоки для пианино. Wiha DynamicJoint обеспечивает оптимальную передачу усилия от руки на режущие кромки.
 Материал: Высококачественная инструментальная сталь С 70, специально термически обработанная.
 Применение: Оптимизированные универсальные пассатижи для захвата, удержания и отрезания от мягких до чрезвычайно твердых проволок и кабелей.

№ заказа	mm	II	○	●	●	g	SB	☑
26712	200	8	3,8	2,8	2,3	275		5
27338	200	8	3,8	2,8	2,3	275	x	5
26715	225	9	4,2	3,0	2,5	330		5
27339	225	9	4,2	3,0	2,5	330	x	5

Плоскогубцы и круглогубцы.



Z 05 0 01 Плоскокруглогубцы Classic с режущей кромкой.

Нормы: DIN ISO 5745.
 Форма головки: Прямая форма.
 Исполнение: Удлиненная режущая кромка для плоских и круглых кабелей. Губки частично с зубьями. Дополнительная индукционная закалка режущих кромок до твердости ок. 64 HRC.
 Материал: Высококачественная инструментальная сталь С 70, термически обработанная.
 Применение: Захват и удержание, а также отрезание мягких и твердых проволок и кабелей, преимущественно в механической области.

№ заказа	mm	II	○	●	●	g	SB	☑
26718	160	6 ½	2,5	1,8	1,2	120		5
27340	160	6 ½	2,5	1,8	1,2	120	x	5
26721	200	8	3,2	2,2	1,6	165		5
27341	200	8	3,2	2,2	1,6	165	x	5



Z 05 1 01 Плоскокруглогубцы Classic с режущей кромкой.

Нормы: DIN ISO 5745.
 Форма головки: Изогнутая форма, ок. 40°.
 Исполнение: Удлиненная режущая кромка для плоских и круглых кабелей. Губки частично с зубьями. Дополнительная индукционная закалка режущих кромок до твердости ок. 64 HRC.
 Материал: Высококачественная инструментальная сталь С 70, термически обработанная.
 Применение: Захват и удержание, а также отрезание мягких и твердых проволок и кабелей, преимущественно в механической области.

№ заказа	mm	II	○	●	●	g	SB	☑
26723	160	6 ½	2,5	1,8	1,2	120		5
27342	160	6 ½	2,5	1,8	1,2	120	x	5
26725	200	8	3,2	2,2	1,6	165		5
27343	200	8	3,2	2,2	1,6	165	x	5

Wiha Info



Wiha DynamicJoint – лидер в своем классе

- **Инновационно:** единственная в своем роде конструкция шарнира
- **Эффективно:** небольшая потеря усилия означает меньшее усилие, необходимое на отрезание - до 40%
- **Надежно:** оптимальные характеристики даже после тысяч задействований

Wiha Info

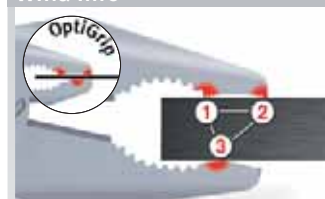

Wiha OptiGrip – оптимальное удержание благодаря поверхностям захвата новой формы

- **Надежное удержание:** трехточечное зажатие защищает от проворота или выскальзывания детали
- **Эффективно:** оптимальное удержание даже при большом раскрытии и одновременно ощущимо меньшем прилагаемом усилии
- **Большой выбор:** теперь в стандартных пассатижах и массивных пассатижах Wiha

**Указание по безопасности:**

При работе с режущим шарнирно-губцевым инструментом беречься отлетающих окончаний проволоки. Носите, пожалуйста, защитные очки.

Бокорезы и массивные бокорезы.**Z 120 01** Бокорезы Classic.

Нормы: DIN ISO 5749.

Форма головки: Полукруглые, шведская форма.

Исполнение: Износостойкий вкладной шарнир с выдерживающим высокую нагрузку заклепочным соединением. Wiha DynamicJoint обеспечивает оптимальную передачу усилия от руки на режущие кромки. Чистое отрезание с экономией сил благодаря специально отфрезерованной режущей кромке. Долговечные режущие кромки благодаря дополнительной индукционной закалке до твердости ок. 64 HRC.

Материал: Высококачественная инструментальная сталь C 70, термически обработанная.

Применение: Для отрезания мягких и твердых проволок.

№ заказа	mm	II	○	●	●	●	g	SB	
26738	140	5 ½	4,0	2,5	1,8	1,4	130		5
27346	140	5 ½	4,0	2,5	1,8	1,4	130	x	5
26739	160	6 ½	4,0	2,8	2,0	1,6	170		5
27347	160	6 ½	4,0	2,8	2,0	1,6	170	x	5
26742	180	7	4,0	3,0	2,5	1,8	220		5
27348	180	7	4,0	3,0	2,5	1,8	220	x	5

**Z 160 01** Массивные бокорезы Classic.

Нормы: DIN ISO 5749.

Форма головки: Полукруглые.

Исполнение: Износостойкий наложенный шарнир с выдерживающим высокую нагрузку заклепочным соединением. Wiha DynamicJoint обеспечивает оптимальную передачу усилия от руки на режущие кромки. Чистое отрезание с экономией сил благодаря специально отфрезерованной режущей кромке. Долговечные режущие кромки благодаря дополнительной индукционной закалке до твердости ок. 64 HRC.

Материал: Высококачественная инструментальная сталь C 70, специально термически обработанная.

Применение: Оптимизированные универсальные бокорезы для отрезания от мягких до чрезвычайно твердых проволок и кабелей.

№ заказа	mm	II	○	●	●	g	SB	
26746	160	6 ½	3,5	2,5	2,0	160		5
27349	160	6 ½	3,5	2,5	2,0	160	x	5
26749	180	7	3,8	2,7	2,3	220		5
27370	180	7	3,8	2,7	2,3	220	x	5
26752	200	8	4,2	3,0	2,5	275		5
27371	200	8	4,2	3,0	2,5	275	x	5

Бокорезы и кабелерезы.**НОВИНКА****Z 18 0 01****BiCut Classic - переключаемые высокопроизводительные бокорезы**

Нормы: С учетом DIN ISO 5749.

Форма головки: Полукруглые.

Исполнение: Продуманные - Clever - BiCut заменяют двое кусачек.

Мощные - требуется до 50% меньше усилий руки при отрезании. Сильные - удвоенное усилие отрезания для чрезвычайно твердых материалов. Комфортные - переключение только одной рукой.

Прочные и долговечные - индукционная закалка режущих кромок до твердости 64 HRC.

Материал: Твердые - выкованы в штампе из высококачественной стали C70.

Применение: Для отрезания различных материалов от мягких до чрезвычайно твердых, как, например, кабели, гвозди, винты, болты, трос, пружинная проволока, цепи и т.д.

№ заказа	mm	II	○	●	g	SB	
38060	200	8	3,5	3	310		5
38981	200	8	3,5	3	310	x	5

**Z 50 1 01** Кабелерез Classic.

Форма головки: Классическая форма режущей кромки.

Исполнение: Легкое, чистое отрезание с экономией сил благодаря специально отшлифованной режущей кромке. Долговечные режущие кромки благодаря дополнительной индукционной закалке до твердости ок. 58 HRC. Защитный упор, предотвращающий травмирование пальцев после отрезания.

Применение: Кабелерезы для отрезания медных и алюминиевых кабелей без сплющивания, подходят также для снятия изоляции и оболочки. Не подходит для стальных канатов и проволок, а также для твердых медных проводов.

№ заказа	mm	II	Ø	mm²	g	SB	
34729	160	6 ½	16	50	150		5
36217	160	6 ½	16	50	150	x	5
34730	200	8	20	60	270		5
36981	200	8	20	60	270	x	5

Wiha Info**Wiha BiCut - сила нажатием кнопки**

• **Продуманные:**
BiCut заменяет двое кусачек

• **Сила:**
Удвоенное усилие отрезания для чрезвычайно твердых материалов

• **Мощные:**
Требуется до 50% меньше усилий руки при отрезании



Wiha Classic.

Полный ассортимент для мастерской.

TriCut. Съемник изоляции.



НОВИНКА

Z 14 1 01 Установочные пассатижи TriCut Classic.

Форма головки: С тремя вариантами работы: отрезание, снятие оболочки, снятие изоляции.

Исполнение: Износостойкий вкладной шарнир с выдерживающим высокую нагрузку заклепочным соединением. Бокорезы с долговечными режущими кромками благодаря дополнительной индукционной закалке до твердости ок. 64 HRC. Эргономичное и экономящее силы снятие оболочки и изоляции в продольном направлении кабеля и пассатижей благодаря специально изогнутой головке.

Два точных места снятия изоляции для проводов 1,5 мм² и 2,5 мм²

Материал: Высококачественная инструментальная сталь С 70, термически обработанная.

Применение: Бокорезы для отрезания мягких и твердых проводов, а также кабелей, например, NYM 3x1,52 - 5x2,52 Снятие заподлицо оболочки с круглых кабелей и кабелей во влажных помещениях и снятие изоляции с проводников, а также в труднодоступных местах, например, в ответвительных и распределительных коробках.

№ заказа	mm	II	○	●	⊙	↕	SB	≡
38627	170	7	4	2,5	1,6	230		5
38854	170	7	4	2,5	1,6	230	x	5



Z 55 0 01 Съемник изоляции Classic.

Нормы: DIN ISO 5743.

Форма головки: Прецизионная режущая призма для равномерного отрезания изоляции кабеля.

Исполнение: С устанавливаемым и фиксируемым винтом для настройки на поперечное сечение при снятии изоляции. Открывающая пружина для удобной работы с пассатижами без усталости.

Материал: Высококачественная инструментальная сталь С 70, термически обработанная.

Применение: Простое снятие изоляции кабелей и многопроволочных гибких проводов Ø 5 мм / с поперечным сечением 10 мм².

№ заказа	mm	II	∅	mm ²	↕	SB	≡
26845	160	6 ½	5	10	125		5
27368	160	6 ½	5	10	125	x	5

Щипцы для муфт для оконцевания жил. Плоскокрюглогубцы специалиста по точной механике.



Z 60 0 01 Щипцы для муфт для оконцевания жил Classic.

Нормы: DIN ISO 5743.

Форма головки: Стационарные профессиональные станции для соответствующих поперечных сечений проводов.

Исполнение: Профили трапецеидальной и полукруглой формы для надежного соединения муфты для оконцевания жилы и провода. Боковая вставка муфты и провода.

Материал: Высококачественная инструментальная сталь, термически обработанная.

Применение: Для запрессовывания муфт для оконцевания жил в соответствии с DIN 46228, часть 1 + 4.

№ заказа	mm	II	mm ²	↕	≡
28330	145	5 ¼	0,25-2,5	130	5
30066	180	7	0,25-16	250	5



Z 36 0 01 Плоскокрюглогубцы для специалиста по точной механике с режущей кромкой и пружинной.

Нормы: DIN ISO 5745.

Форма головки: Прямая форма.

Исполнение: Губки частично с зубьями. Дополнительная индукционная закалка режущих кромок до твердости ок. 64 HRC. С пружинной и ограничителем раскрытия для неумтомляющей и аккуратной работы.

Материал: Высококачественная инструментальная сталь С 70, термически обработанная.

Применение: Захват и удержание, а также отрезание мягкой и твердой проволоки и кабелей, преимущественно в области точной механики и в моделестроении.

№ заказа	mm	II	∅	∅	↕	≡
36483	160	6 ½	2	1,2	95	5

Режущая способность кусачков.

Символ / Типы проволоки	Пример	Прочность при разрыве в Н/мм ²
○ Мягкая проволока	Медь, алюминий	220 – 250
● Среднетвердая проволока	Железные гвозди	750 – 800
⊙ Твердая проволока	Пружинная проволока, стальные гвозди	1.600 – 1.800
● Струнная проволока для пианино	Закаленная пружинная сталь	2.200 – 2.300

Испытательная проволока, нормированная согласно DIN ISO 5744

**Указание по безопасности:**

При работе с режущим шарнирно-губцевым инструментом беречься отлетающих окончаний проволоки. Носите, пожалуйста, защитные очки.

Бокорезы специалиста по точной механике.**Z 44 3 01** Бокорезы Classic с пружиной для специалиста по точной механике.

Нормы: DIN ISO 5749.

Форма головки: Полуокруглые, шведская форма.

Исполнение: Износостойкий вкладной шарнир с выдерживающим высокую нагрузку заклепочным соединением. Чистое отрезание с экономией сил благодаря специально отфрезерованной режущей кромке. Долговечные режущие кромки благодаря дополнительной индукционной закалке до твердости ок. 64 HRC. С пружиной и ограничителем раскрытия для неумоляющей и аккуратной работы.

Материал: Высококачественная инструментальная сталь С 70, термически обработанная.

Применение: Отрезание мягкой проволоки и проволоки средней твердости почти заподлицо.

№ заказа	mm	II	g	SB	
36189	125	5	2	0,8	65

**НОВИНКА****Z 15 0 01** Бокорезы для пластмассы Classic.

Нормы: DIN ISO 5743.

Форма головки: Полуокруглые, шведская форма.

Исполнение: Износостойкий вкладной шарнир с выдерживающим высокую нагрузку заклепочным соединением. Прецизионная режущая кромка с ровно отшлифованной режущей поверхностью и режущая кромка без выступа. Для чистого отрезания заподлицо. Открывающая пружина для удобной работы с пассатижами без усталости.

Материал: Высококачественная инструментальная сталь С 70, термически обработанная.

Применение: Идеально подходит для ровного отрезания литников на пластмассовых деталях или мягких материалах.

№ заказа	mm	II	g	SB	
37402	125	5	70		5
37403	160	6 ½	165		5

Плоскогубцы и круглогубцы.**Z 07 0 01** Удлиненные плоскогубцы Classic.

Нормы: DIN ISO 5745.

Форма головки: Удлиненная головка.

Исполнение: Поверхности захвата с зубьями.

Материал: Высококачественная инструментальная сталь, термически обработанная.

Применение: Захват и гибка под прямым углом проволоки и жести.

№ заказа	mm	II	g	SB	
26730	160	6 ½	130		5
27344	160	6 ½	130	x	5

**Z 09 0 01** Удлиненные круглогубцы Classic.

Нормы: DIN ISO 5745.

Форма головки: Удлиненная головка.

Исполнение: Поверхности захвата с зубьями.

Материал: Высококачественная инструментальная сталь, термически обработанная.

Применение: Захват и круглая гибка проволоки и жести.

№ заказа	mm	II	g	SB	
26733	160	6 ½	110		5
27345	160	6 ½	110	x	5

Wiha Info

Учитывая наличие подвижных деталей и стальных деталей частично без покрытия, шарнирно-губцевый инструмент требует определенного ухода.

Поэтому поддерживайте чистоту шарниров и наносите на них и на поверхности без покрытия каплю смазочного масла с низкой вязкостью, не содержащего кислоты и смолу:

Тем самым Вы продлите себе удовольствие от работы с высококачественным шарнирно-губцевым инструментом Wiha.

Wiha Classic.

Полный ассортимент для мастерской.

Клещи для водяных насосов.



Z 21 0 01 Клещи для водяных насосов Classic, сквозной шарнир.

Нормы: DIN ISO 8976.

Форма головки: Тонкая головка, подходит также для работ в труднодоступных местах.

Исполнение: Сквозной, точно настраиваемый шарнир, благодаря чему оптимальная настройка на захватываемый предмет. Долгий срок службы благодаря дополнительной индукционной закалке губок.

Материал: Высококачественная хром-ванадий-молибденовая сталь, термически обработанная.

Применение: Для захвата и удержания труб и угловатых профилей, например, шестигранных гаек, при монтаже.

№ заказа	mm	II	⊙	⊙	g	SB	
26760	180	7	1	30	145		5
27350	180	7	1	30	145	x	5
26761	250	10	2	50	345		5
27381	250	10	2	50	345	x	5
26763	300	12	2 1/2	63	555		5
27382	300	12	2 1/2	63	555	x	5

Клещи для водяных насосов.



Z 23 1 01 Клещи для водяных насосов QuickFix Classic, сквозной шарнир.

Нормы: DIN ISO 8976.

Форма головки: Тонкая головка, подходит также для работ в труднодоступных местах.

Исполнение: Быстро и просто настраиваемые клещи для водяных насосов, с "автоматической" оптимизацией настройки сквозного точного шарнира. За счет этого оптимальная настройка на захватываемый предмет.

Долгий срок службы благодаря дополнительной индукционной закалке губок.

Материал: Хром-ванадий-молибденовая сталь, термообработанная.

Применение: Для быстрого и оптимального захвата и удержания труб и угловатых профилей, например, шестигранных гаек, при монтаже.

№ заказа	mm	II	⊙	⊙	g	SB	
39091	250	10	1 1/2	40	360		5
39094	250	10	1 1/2	40	360	x	1

можно получить 1 сентября 2014



Z 22 0 01 Клещи для водяных насосов Classic с регулировочной кнопкой.

Нормы: DIN ISO 8976.

Форма головки: Сверхтонкая головка, поэтому подходит также для работ в труднодоступных местах.

Исполнение: Сквозной, точно настраиваемый шарнир, благодаря чему оптимальная настройка на захватываемый предмет. Быстрая и простая настройка и фиксация нажатием кнопки. Долгий срок службы благодаря дополнительной индукционной закалке губок.

Материал: Высококачественная хром-ванадий-молибденовая сталь, термически обработанная.

Применение: Для захвата и удержания труб и угловатых профилей, например, шестигранных гаек, при монтаже.

№ заказа	mm	II	⊙	⊙	g	SB	
26764	180	7	1	30	150		5
27351	180	7	1	30	150	x	5
26765	250	10	2	50	365		5
27383	250	10	2	50	365	x	5
26767	300	12	2 1/2	63	570		5
27384	300	12	2 1/2	63	570	x	5

Ширина раскрытия клещей для водяных насосов.

⊙: Максимальный захватываемый размер под ключ (мм)

⊙: Максимальный захватываемый диаметр трубы ["]

**Указание по безопасности:**

При работе с режущим шарнирно-губцевым инструментом беречься отлетающих окончаний проволоки. Носите, пожалуйста, защитные очки.

Массивные и обычные кусачки.**Z 17 0 01 Массивные кусачки Basic.**

Нормы: DIN ISO 5748.

Форма головки: Классическая форма.

Исполнение: Износостойкий наложенный шарнир с выдерживающим высокую нагрузку заклепочным соединением. Характерная высокопроизводительная режущая кромка с высокой режущей способностью и небольшим прилагаемым усилием благодаря высокоточной обработке. Долгий срок службы благодаря дополнительной индукционной закалке режущих кромок до твердости ок. 64 HRC.

Материал: Высококачественная инструментальная сталь С 70, термически обработанная.

Применение: Универсальные кусачки для мягкой проволоки и для сильных нагрузок твердой проволоки. Подходят также для вязки (плетения) и отрезания вязальной проволоки для арматуры при проведении бетонных работ.

№ заказа	mm	II	○	●	●	g	SB	▬
26757	160	6 ½	3,5	2,5	1,6	180		5
27372	160	6 ½	3,5	2,5	1,6	180	x	1
26758	180	7	3,8	2,8	1,8	200		5
27373	180	7	3,8	2,8	1,8	200	x	5
26759	200	8	4,0	3,0	2,0	220		5
27374	200	8	4,0	3,0	2,0	220	x	5

**Z 30 0 01 Кусачки Classic.**

Нормы: DIN ISO 9243.

Форма головки: Классическая форма.

Исполнение: Износостойкий наложенный шарнир с выдерживающим высокую нагрузку заклепочным соединением. Характерная высокопроизводительная режущая кромка с высокой режущей способностью и небольшим прилагаемым усилием благодаря высокоточной обработке. Долгий срок службы благодаря дополнительной индукционной закалке режущих кромок до твердости ок. 64 HRC.

Материал: Высококачественная инструментальная сталь С 70, термически обработанная.

Применение: Для извлечения и отрезания гвоздей и проволочных штифтов.

№ заказа	mm	II	○	g	SB	▬
26771	180	7	2,0	265		5
27375	180	7	2,0	265	x	5
26772	200	8	2,2	350		5
27376	200	8	2,2	350	x	5

Кусачки арматурщика (кусачки для сетки)**Z 31 0 01 Кусачки арматурщика (кусачки для сетки) Classic.**

Нормы: DIN ISO 9242.

Форма головки: Классическая форма.

Исполнение: Износостойкий наложенный шарнир с выдерживающим высокую нагрузку заклепочным соединением. Высокопроизводительная режущая кромка с высокой режущей способностью и небольшим прилагаемым усилием благодаря высокоточной обработке. Долгий срок службы благодаря дополнительной индукционной закалке режущих кромок до твердости ок. 64 HRC.

Материал: Высококачественная инструментальная сталь С 70, термически обработанная.

Применение: Для вязки (плетения) и отрезания вязальной проволоки для арматуры при проведении бетонных работ всего лишь за один прием.

№ заказа	mm	II	○	●	●	g	SB	▬
26774	220	8 ¾	3,2	2,0	1,6	360		5
27377	220	8 ¾	3,2	2,0	1,6	360	x	5
26776	250	10	3,5	2,2	1,8	425		5
27378	250	10	3,5	2,2	1,8	425	x	5
26778	280	11	3,8	2,4	2,0	460		5
27379	280	11	3,8	2,4	2,0	460	x	5
26780	300	12	3,8	2,4	2,0	485		5
27380	300	12	3,8	2,4	2,0	485	x	5

**Z 31 0 00 Кусачки арматурщика (кусачки для сетки) Classic.**

Нормы: DIN ISO 9242.

Форма головки: Классическая форма.

Исполнение: Высокопроизводительная режущая кромка с высокой режущей способностью и небольшим прилагаемым усилием благодаря высокоточной обработке. Долгий срок службы благодаря дополнительной индукционной закалке режущих кромок до твердости ок. 64 HRC.

Материал: Высококачественная инструментальная сталь С 70, термически обработанная.

Применение: Для вязки (плетения) и отрезания вязальной проволоки для арматуры при проведении бетонных работ всего лишь за один прием.

№ заказа	mm	II	○	●	●	g	SB	▬
26773	220	8 ¾	3,2	2,0	1,6	350		5
27501	220	8 ¾	3,2	2,0	1,6	350	x	5
26775	250	10	3,5	2,2	1,8	415		5
27502	250	10	3,5	2,2	1,8	410	x	5
26777	280	11	3,8	2,4	2,0	450		5
27503	280	11	3,8	2,4	2,0	450	x	5
26779	300	12	3,8	2,4	2,0	475		5
27504	300	12	3,8	2,4	2,0	475	x	5

Wiha Classic.

Полный ассортимент для мастерской.

Съемники стопорных колец для отверстий (внутренние).



Z 33 0 01 Съемник стопорных колец Classic для внутренних колец (отверстий).

Нормы: DIN ISO 5256.

Форма головки: Прямая форма.

Исполнение: Выкованные в штампе; цилиндрические прецизионные наконечники.

Материал: Высококачественная хром-ванадий-молибденовая сталь.

Применение: Для вставки / удаления внутренних стопорных колец в отверстиях.

№ заказа	Тип	mm	II	☺	↕	SB	☑
26781	J 0	139	5 1/2	8-13	95		5
27352	J 0	139	5 1/2	8-13	95	x	5
26782	J 1	140	5 1/2	12-25	95		5
27353	J 1	140	5 1/2	12-25	95	x	5
26783	J 2	180	7	19-60	155		5
27354	J 2	180	7	19-60	155	x	5
26784	J 3	225	9	40-100	245		5
27355	J 3	225	9	40-100	245	x	5
29425	J 4	310	12	85-140	410		5

Съемники стопорных колец для валов (наружные).



Z 34 0 01 Съемник стопорных колец Classic для наружных колец (валов).

Нормы: DIN ISO 5254.

Форма головки: Прямая форма.

Исполнение: Выкованные в штампе; цилиндрические прецизионные наконечники.

Материал: Высококачественная хром-ванадий-молибденовая сталь.

Применение: Для установки / удаления наружных стопорных колец на валах или осях.

№ заказа	Тип	mm	II	☺	↕	SB	☑
26789	A 0	139	5 1/2	3-10	90		5
27360	A 0	139	5 1/2	3-10	90	x	5
26790	A 1	140	5 1/2	10-25	90		5
27361	A 1	140	5 1/2	10-25	90	x	5
26791	A 2	180	7	19-60	155		5
27362	A 2	180	7	19-60	155	x	5
26792	A 3	225	9	40-100	260		5
27363	A 3	225	9	40-100	260	x	5
29428	A 4	310	12	85-140	455		5



Z 33 1 01 Съемник стопорных колец Classic для внутренних колец (отверстий).

Нормы: DIN ISO 5256.

Форма головки: Изогнутая форма.

Исполнение: Выкованные в штампе; цилиндрические прецизионные наконечники.

Материал: Высококачественная хром-ванадий-молибденовая сталь.

Применение: Для вставки / удаления внутренних стопорных колец в отверстиях.

№ заказа	Тип	mm	II	☺	↕	SB	☑
26785	J 01	139	5 1/2	8-13	95		5
27356	J 01	139	5 1/2	8-13	95	x	5
26786	J 11	140	5 1/2	12-25	95		5
27357	J 11	140	5 1/2	12-25	95	x	5
26787	J 21	180	7	19-60	155		5
27358	J 21	180	7	19-60	155	x	5
26788	J 31	225	9	40-100	245		5
27359	J 31	225	9	40-100	245	x	5
29427	J 41	310	12	85-140	410		5



Z 34 1 01 Съемник стопорных колец Classic для наружных колец (валов).

Нормы: DIN ISO 5254.

Форма головки: Изогнутая форма.

Исполнение: Выкованные в штампе; цилиндрические прецизионные наконечники.

Материал: Высококачественная хром-ванадий-молибденовая сталь.

Применение: Для установки / удаления наружных стопорных колец на валах или осях.

№ заказа	Тип	mm	II	☺	↕	SB	☑
26794	A 01	139	5 1/2	3-10	90		5
27364	A 01	139	5 1/2	3-10	90	x	5
26795	A 11	140	5 1/2	10-25	90		5
27365	A 11	140	5 1/2	10-25	90	x	5
26796	A 21	180	7	19-60	155		5
27366	A 21	180	7	19-60	155	x	5
26797	A 31	225	9	40-100	260		5
27367	A 31	225	9	40-100	260	x	5
29429	A 41	310	12	85-140	455		5

Съемники стопорных колец для отверстий (внутренние).



Z 33 4 01 Съемник стопорных колец Classic для внутренних колец (отверстий).
С Wiha MagicTips.

Нормы: DIN ISO 5256.

Форма головки: Прямая форма.

Исполнение: Wiha MagicTips – высокоустойчивые к нагрузке прецизионные наконечники из специальной высококачественной стали. Со специальной поверхностной обработкой против коррозии и уникальным фиксатором (начиная с размера 2), эффективно предотвращающим отскакивание стопорных колец. Высокая износостойкость благодаря дополнительной закалке наконечников. Тонкая головка пассатижей для оптимального доступа и хорошей обзорности детали.

Материал: Высококачественная хром-ванадий-молибденовая сталь, термически обработанная.

Применение: Для вставки / удаления внутренних стопорных колец в отверстиях.

№ заказа	Тур	mm	II	☺	↔	SB	☑
34688	J 0	140	5 ½	8-13	95		5
36975	J 0	140	5 ½	8-13	95	x	5
34689	J 1	140	5 ½	12-25	95		5
36225	J 1•	140	5 ½	12-25	95	x	5
34690	J 2•	180	7	19-60	155		5
36222	J 2•	180	7	19-60	155	x	5
34691	J 3•	220	9	40-100	245		5
36272	J 3•	220	9	40-100	245	x	5
34692	J 4•	305	12	85-140	410		5

• с функцией безопасной фиксации

Съемники стопорных колец для отверстий (внутренние).



Z 33 5 01 Съемник стопорных колец Classic для внутренних колец (отверстий).
С Wiha MagicTips.

Нормы: DIN ISO 5256.

Форма головки: Изогнутая форма.

Исполнение: Wiha MagicTips – высокоустойчивые к нагрузке прецизионные наконечники из специальной высококачественной стали. Со специальной поверхностной обработкой против коррозии и уникальным фиксатором (начиная с размера 21), эффективно предотвращающим отскакивание стопорных колец.

Высокая износостойкость благодаря дополнительной закалке наконечников. Тонкая головка пассатижей для оптимального доступа и хорошей обзорности детали.

Материал: Высококачественная хром-ванадий-молибденовая сталь, термически обработанная.

Применение: Для вставки / удаления внутренних стопорных колец в отверстиях.

№ заказа	Тур	mm	II	☺	↔	SB	☑
34693	J 01	140	5 ½	8-13	95		5
36976	J 01	140	5 ½	8-13	95	x	5
34694	J 11	140	5 ½	12-25	95		5
36223	J 11	140	5 ½	12-25	95	x	5
34695	J 21•	180	7	19-60	155		5
36224	J 21•	180	7	19-60	155	x	5
34696	J 31•	220	9	40-100	245		5
36226	J 31•	220	9	40-100	245	x	5
34697	J 41•	305	12	85-140	410		5

• с функцией безопасной фиксации

Wiha Info



Wiha MagicTips – лидер в своем классе

- **Наилучшее удержание:** специальный фиксатор против отскакивания стопорных колец делает съемники стопорных колец Wiha неповторимыми
- **Твердость:** высокая износостойкость и, таким образом, длительный срок службы благодаря дополнительной закалке наконечников
- **Точность:** прецизионные наконечники из специальной высококачественной стали для наилучшего удержания и высокой стабильности



Wiha Classic.

Полный ассортимент для мастерской.

Съемники стопорных колец для валов (наружные).



Z 34 4 01 Съемник стопорных колец Classic для наружных колец (валов). C Wiha MagicTips.

Нормы: DIN ISO 5254.

Форма головки: Прямая форма.

Исполнение: Wiha MagicTips – высокоустойчивые к нагрузке прецизионные наконечники из специальной высококачественной стали. Со специальной поверхностной обработкой против коррозии и уникальным фиксатором (начиная с размера 2), эффективно предотвращающим отскакивание стопорных колец. Высокая износостойкость благодаря дополнительной закалке наконечников. Тонкая головка пассатижей для оптимального доступа и хорошей обзорности детали. Защищенная, расположенная в шарнире, пружина, невыпадающая.

Материал: Высококачественная хром-ванадий-молибденовая сталь, термически обработанная.

Применение: Для установки / удаления наружных стопорных колец на валах или осях.

№ заказа	Тип	mm	II	⌀	g	SB	
34698	A 0	140	5 ½	7-10	90		5
36977	A 0	140	5 ½	7-10	90	x	5
34699	A 1	140	5 ½	10-25	90		5
36978	A 1	140	5 ½	10-25	90	x	5
34700	A 2•	185	7	19-60	155		5
36220	A 2•	185	7	19-60	155	x	5
34701	A 3•	240	9	40-100	260		5
36219	A 3•	240	9	40-100	260	x	5
34702	A 4•	300	12	85-140	455		5

• с функцией безопасной фиксации

Съемники стопорных колец для валов (наружные).



Z 34 5 01 Съемник стопорных колец Classic для наружных колец (валов). C Wiha MagicTips.

Нормы: DIN ISO 5254.

Форма головки: Изогнутая форма.

Исполнение: Wiha MagicTips – высокоустойчивые к нагрузке прецизионные наконечники из специальной высококачественной стали. Со специальной поверхностной обработкой против коррозии и уникальным фиксатором (начиная с размера 21), эффективно предотвращающим отскакивание стопорных колец. Высокая износостойкость благодаря дополнительной закалке наконечников. Тонкая головка пассатижей для оптимального доступа и хорошей обзорности детали.

Материал: Высококачественная хром-ванадий-молибденовая сталь, термически обработанная.

Применение: Для установки / удаления наружных стопорных колец на валах или осях.

№ заказа	Тип	mm	II	⌀	g	SB	
34703	A 01	140	5 ½	7-10	90		5
36979	A 01	140	5 ½	7-10	90	x	5
34704	A 11	140	5 ½	10-25	90		5
36980	A 11	140	5 ½	10-25	90	x	5
34705	A 21•	185	7	19-60	155		5
36218	A 21•	185	7	19-60	155	x	5
34706	A 31•	240	9	40-100	260		5
36221	A 31•	240	9	40-100	260	x	5
34707	A 41•	300	12	85-140	455		5

• с функцией безопасной фиксации

Wiha Info



Wiha MagicTips – лидер в своем классе

- **Наилучшее удержание:** специальный фиксатор против отскакивания стопорных колец делает съемники стопорных колец Wiha неповторимыми
- **Твердость:** высокая износостойкость и, таким образом, длительный срок службы благодаря дополнительной закалке наконечников
- **Точность:** прецизионные наконечники из специальной высококачественной стали для наилучшего удержания и высокой стабильности

Набор шарнирно-губцевого инструмента



Z 99 0 007 01 Набор шарнирно-губцевого инструмента Classic Circlip, 4 предмета.

Исполнение: Wiha MagicTips – высокоустойчивые к нагрузке прецизионные наконечники из специальной высококачественной стали. Высокая износостойкость благодаря дополнительной закалке наконечников. Тонкая головка пассатижей для оптимального доступа и хорошей обзорности детали. Вес 650 г.

Применение: Набор шарнирно-губцевого инструмента как базовая экипировка для установки и снятия стопорных колец на валах и в отверстиях.

№ заказа	Серия	
34708	Z 99 0 007 01	1
	Z 33 4 01	J1, Съёмник стопорных колец для отверстий, с Wiha MagicTips
	Z 33 4 01	J2, Съёмник стопорных колец для отверстий, с Wiha MagicTips
	Z 34 4 01	J1, Съёмник стопорных колец для валов, с Wiha MagicTips
	Z 34 4 01	J2, Съёмник стопорных колец для валов, с Wiha MagicTips

Дисплей.



С устройством демонстрации непосредственно на дисплее

Z 99 0 005 01VH Дисплей шарнирно-губцевого инструмента MagicTips, 30 предметов.

Исполнение: Шарнирно-губцевый инструмент из высококачественной инструментальной стали, кованный, закаленный и полированный. Wiha MagicTips – высокоустойчивые к нагрузке прецизионные наконечники из специальной высококачественной стали.

Со специальной поверхностной обработкой против коррозии и уникальным фиксатором (начиная с размера 2), эффективно предотвращающим отскакивание стопорных колец.

Высокая износостойкость благодаря дополнительной закалке наконечников. Габариты 33,5 x 20 x 40 см (ШxГxВ). Вес 6,95 кг.

Применение: Выбор шарнирно-губцевого инструмента наиболее частого применения для установки и снятия стопорных колец на валах и в отверстиях.

№ заказа	Серия	
36064	Z 99 0 005 01VH	1
	Z 33 4 01	Съёмник стопорных колец Classic для внутренних колец (отверстий). 3x J 1 mm 140" 3x J 2 mm 180" 3x J 3 mm 220"
	Z 33 5 01	Съёмник стопорных колец Classic для внутренних колец (отверстий). 3x J 11 mm 140" 3x J 21 mm 180" 3x J 31 mm 220"
	Z 34 4 01	Съёмник стопорных колец Classic для наружных колец (валов). 3x A 2 mm 185" 3x A 3 mm 240"
	Z 34 5 01	Съёмник стопорных колец Classic для наружных колец (валов). 3x A21 mm 185" 3x A 31 mm 240"



Wiha Classic.

Полный ассортимент для мастерской.

Трубные ключи.



Z 26 0 00 Трубный ключ Classic, S-образный.

Нормы: DIN 5234.

Форма головки: S-образная форма зева под углом 45°.

Исполнение: Самозажимающийся захват труб и шестигранных гаек в 3 точках. Профиль рукоятки без кручения. Фиксация регулировочной гайки, предотвращающая ее потерю. Долгий срок службы благодаря дополнительной индукционной закалке губок.

Материал: Хромованадиевая сталь, термически обработанная.

Применение: Надежные и крепкие захват и удержание труб и шестигранных гаек.

№ заказа	mm	⊙	⊙	g	g	g
29435	320	1	0-40	750		1
29436	420	1 ½	0-55	1350		1
29437	535	2	0-67	2450		1



Z 26 1 00 Трубный ключ Classic, 45°.

Нормы: DIN 5234.

Форма головки: Шведская форма под углом 45°.

Исполнение: Надежные и крепкие захват и удержание благодаря смещенным против часовой стрелки зубьям. Профиль рукоятки без кручения. Фиксация регулировочной гайки, предотвращающая ее потерю. Долгий срок службы благодаря дополнительной индукционной закалке губок.

Материал: Хромованадиевая сталь, термически обработанная.

Применение: Надежные и крепкие захват и удержание труб, плоских деталей и гаек.

№ заказа	mm	⊙	⊙	g	g	g
29438	315	1	0-40	750		1
29439	420	1 ½	0-55	1240		1
29440	570	2	0-67	2500		1

Трубные ключи. Зажимы.



Z 26 2 00 Трубный ключ Classic, 90°.

Нормы: DIN 5234.

Форма головки: Шведская форма под углом 90°.

Исполнение: Надежные и крепкие захват и удержание благодаря смещенным против часовой стрелки зубьям. Профиль рукоятки без кручения. Фиксация регулировочной гайки, предотвращающая ее потерю. Долгий срок службы благодаря дополнительной индукционной закалке губок.

Материал: Хромованадиевая сталь, термически обработанная.

Применение: Надежные и крепкие захват и удержание труб, плоских деталей и гаек.

№ заказа	mm	⊙	⊙	g	g	g
29441	320	1	0-40	750		1
29442	415	1 ½	0-55	1250		1
29443	555	2	0-67	2450		1



Z 66 0 00 Зажим Classic с кусачками.

Форма головки: Изогнутые губки с кусачками.

Исполнение: Работа одной рукой с рычагом быстрого расцепления, регулировочным винтом и кусачками.

Материал: Выкованные губки из хромованадиевой стали.

Корпус из высокотвердой специальной стали, никелированный.

Применение: Зажим и удержание круглого и плоского материала.

Кусачки для отрезания сварочной проволоки.

№ заказа	mm	mm	⊙	⊙	g	g	g
29485	180	7	8-30	0-20	360		5
29486	250	10	8-40	0-20	530		5
29487	300	12	8-65	0-30	1000		5

Размеры.

⊙: Максимально захватываемый размер под ключ

⊙: Максимально захватываемый диаметр трубы

□: Ширина зажима плоского материала

⚡: Диапазон зажима

⊙: Стопорное кольцо наружное

⊙: Стопорное кольцо внутреннее

**Указание по безопасности:**

При работе с режущим шарнирно-губцевым инструментом беречься отлетающих окончаний проволоки. Носите, пожалуйста, защитные очки.

Наборы шарнирно-губцевого инструмента.**Z 99 0 001 01 Набор шарнирно-губцевого инструмента Classic, 3 предмета.**

Исполнение: Весь шарнирно-губцевый инструмент из высококачественной инструментальной стали, закаленный. Многократно полированные головки и противоскользящее, стойкое к воздействию масел и растворителей покрытие ручек. Вес 630 г.

Применение: Стандартный набор шарнирно-губцевого инструмента для базовой экипировки.

№ заказа	Серия	
26850	Z 99 0 001 01	1
	Z 01 0 01	Пассатижи серии, 180 mm с Wiha DynamicJoint и OptiGrip
	Z 12 0 01	Бокорезы серии, 160 mm с Wiha DynamicJoint
	Z 05 0 01	Плоскоокруглогубцы серии, 180 mm

Набор шарнирно-губцевого инструмента**Z 99 0 004 01 Набор шарнирно-губцевого инструмента Classic Circlip, 4 предмета.**

Исполнение: Весь шарнирно-губцевый инструмент хорошо зарекомендовавшего себя качества Classic. Особо прецизионные наконечники за счет высокоскоростного точения, цилиндрические с заданной конической заточкой. С высокой точностью обточены, не загнуты дополнительно. Вес 680 г.

Применение: Набор шарнирно-губцевого инструмента как базовая экипировка для установки и снятия стопорных колец на валах и в отверстиях.

Best.-Nr.	Серия	
26793	Z 99 0 004 01	1
	Z 33 0 01	J1, Съемник стопорных колец для отверстий,
	Z 33 0 01	J2, Съемник стопорных колец для отверстий,
	Z 34 0 01	A1, Съемник стопорных колец для валов,
	Z 34 0 01	A2, Съемник стопорных колец для валов,

**Z 99 0 002 01 Набор шарнирно-губцевого инструмента Classic Plus, 3 предмета.**

Исполнение: Весь шарнирно-губцевый инструмент хорошо зарекомендовавшего себя качества Classic. Отрезные клещи подходят также для струнной проволоки пианино. Клещи для водяных насосов QuickFix с быстрой автоматической настройкой. Вес 1025 г.

Применение: Оптимизированный набор шарнирно-губцевого инструмента для базовой экипировки.

№ заказа	Серия	
26853	Z 99 0 002 01	1
	Z 02 0 01	Массивные пассатижи серии, 200 mm с Wiha DynamicJoint и OptiGrip
	Z 16 0 01	Массивные бокорезы серии, 180 mm с Wiha DynamicJoint
	Z 23 0 01	Клещи для водяных насосов QuickFix серии, 250 mm



Wiha Electronic.

Точность для тонкой работы.

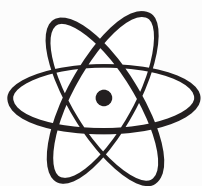

Внешняя часть ручки из мягкого, нескользящего эластомера не жмет руку

Стабильные, эргономичные ручки жестко соединены с пассатижами

Твердые, удобные эластомерные зоны обеспечивают малое трение в зоне перемещения пальцев

Вороненая поверхность без обманки

Гармоничный дизайн передней части ручки для оптимального удержания пальцами

Точно отшлифованные режущие кромки

При работе с электронными деталями важно, чтобы рука была спокойна. Пассатижи компании Wiha Electronic являются оптимальным решением для пользователя.

В глаза бросаются хитроумные детали: отшлифованные, острые как нож режущие кромки для ровных разрезов. Форма рукоятки, направляющая руку пользователя в правильные места. Не дающая бликов, точно отштампованная головка пассатижей для точного, безопасного захвата и отрезания.

Все отличного качества и по привлекательной цене, от чего не откажутся профессионалы и требовательные любители.



Острогубцы Wiha Electronic удерживают мелкие детали и изгибают проволоку.



Wiha Electronic.

- **Специально для точных работ**
Головка с матовым фосфатированием, накладной точный шарнир
- **Прецизионные**
Точно отшлифованные режущие кромки
- **Твердые**
Точная штамповка из высококачественной стали S70
- **Прочные и долговечные**
Дополнительная закалка режущих кромок до твердости 63 HRC
- **Чувствительные**
Больше контроля при захвате за счет открывающих пружин с чутким сопротивлением
- **Эргономичные**
Инновационная форма рукоятки для оптимального обращения

Режущая способность кусачков.

Символ / Типы проволоки	Пример	Прочность при разрыве в Н/мм ²
○ Мягкая проволока	Медь, алюминий	220 – 250
◐ Среднетвердая проволока	Железные гвозди	750 – 800
● Твердая проволока	Пружинная проволока, стальные гвозди	1.600 – 1.800
● Струнная проволока для пианино	Закаленная пружинная сталь	2.200 – 2.300

Испытательная проволока, нормированная согласно DIN ISO 5744

**Указание по безопасности:**

При работе с режущим шарнирно-губцевым инструментом беречься отлетающих окончаний проволоки. Носите, пожалуйста, защитные очки.

Бокорезы, широкая форма.**Z 41 1 03 Бокорезы Electronic.**

Форма головки: Широкая острая головка.

Исполнение: Режущая кромка без выступа для чистого отрезания заподлицо. С открывающей пружины.

Материал: Специальная инструментальная сталь С 70.

Применение: Для чистого отрезания заподлицо мягкой проволоки в электронике.

№ заказа	mm	II	○	g	SB	■
26818	138	5 ½	1,3	70		5
27391	138	5 ½	1,3	70	x	5

**Z 41 3 03 Бокорезы Electronic.**

Нормы: DIN ISO 9654.

Форма головки: Широкая острая головка.

Исполнение: Режущая кромка с половинным выступом, поэтому подходит также для среднетвердой проволоки. Сильная модель для мягкой проволоки до \varnothing 2,0 мм. С открывающей пружины.

Материал: Специальная инструментальная сталь С 70.

Режущая кромка с твердостью > 60 HRC.

Применение: Универсальные маленькие бокорезы для отрезания мягкой и среднетвердой проволоки в электронике и точной механике.

№ заказа	mm	II	○	○	g	SB	■
26815	138	5 ½	2,0	0,8	80		5
27393	138	5 ½	2,0	0,8	80	x	5

**Z 41 6 03 Бокорезы Electronic с пружиной для удержания проволоки.**

Форма головки: Широкая острая головка.

Исполнение: Режущая кромка без выступа для чистого отрезания заподлицо. С открывающейся пружины и ловушкой для отрезанных концов проволоки.

Материал: Специальная инструментальная сталь С 70. Режущая кромка с твердостью ок. 56 HRC.

Применение: Для чистого отрезания заподлицо мягкой проволоки в электронике.

№ заказа	mm	II	○	g	SB	■
26825	138	5 ½	1,3	80		5
27395	138	5 ½	1,3	80	x	5

Бокорезы, тонкая форма.**Z 40 0 03 Микробокорезы Electronic.**

Форма головки: Сверхузкая короткая головка для работ в труднодоступных местах.

Исполнение: Режущая кромка без выступа для чистого отрезания заподлицо. С открывающей пружины.

Материал: Специальная инструментальная сталь С 70.

Применение: Для чистого отрезания заподлицо мягкой проволоки в особо труднодоступных местах в электронике.

№ заказа	mm	II	○	g	SB	■
26812	118	4 ½	0,8	60		5
27388	118	4 ½	0,8	60	x	5

**Z 40 1 03 Бокорезы Electronic с пружиной для удержания проволоки.**

Форма головки: Узкая острая головка.

Исполнение: Режущая кромка без выступа для чистого отрезания заподлицо. С открывающейся пружины и ловушкой для отрезанных концов проволоки.

Материал: Специальная инструментальная сталь С 70.

Применение: Для чистого отрезания заподлицо мягкой проволоки в труднодоступных местах в электронике.

№ заказа	mm	II	○	g	SB	■
26813	128	5	1,0	70		5
27390	128	5	1,0	70	x	5

Wiha Info

Электронные пассатижи с режущей кромкой сконструированы специально для резки мягкой и среднетвердой проволоки.

Какой материал и какого диаметра можно отрезать Вашими электронными пассатижами, наряду с выбором материала и твердостью режущих кромок, в значительной степени зависит от формы режущих кромок:

- Пассатижи совершенно без выступа хоть и отрезают ровно и заподлицо, но подходят только для мягкой медной проволоки (99,85% чистой меди).
- Пассатижи с маленьким или обычным выступом режут не совсем заподлицо, зато отрезают тонкую железную проволоку и даже среднетвердую стальную проволоку.
- Точные значения режущей способности Вы найдете на отдельных иллюстрациях.

Wiha Electronic.

Точность для тонкой работы.

Косорезы



Z 46 0 03 Косорезы Electronic.

Форма головки: Широкая острая головка.

Исполнение: Режущая кромка без выступа для чистого отрезания заподлицо. С открывающей пружинной и изогнутой под углом 48° режущей кромкой для отрезания под углом сверху или со стороны.

Материал: Специальная инструментальная сталь С 70.

Применение: Для чистого отрезания заподлицо мягкой проволоки в труднодоступных местах в электронике.

№ заказа	mm	II	g	SB	
26833	138	5 ½	1,3	70	5
27398	138	5 ½	1,3	70	x 5



Z 46 0 03 Микрокосорезы-кусачки Electronic.

Форма головки: Чрезвычайно узкая короткая головка для работ в труднодоступных местах.

Исполнение: Режущая кромка без выступа для чистого отрезания заподлицо. С открывающей пружинной и расположенной под углом 30° режущей кромкой на лицевой стороне для отрезания под углом сверху или со стороны.

Материал: Специальная инструментальная сталь С 70.

Применение: Для чистого отрезания заподлицо мягкой проволоки в особо труднодоступных местах в электронике.

№ заказа	mm	II	g	SB	
26830	118	4 ½	0,6	60	5
27397	118	4 ½	0,6	60	x 5

Острогубцы. Съемники изоляции.



Z 36 0 03 Острогубцы Electronic.

Форма головки: Узкая короткая головка.

Исполнение: С гладкими внутренними губками. Ширина наконечника только 1,2 мм.

Материал: Специальная инструментальная сталь С 70.

Применение: Для удержания мелких деталей, а также для удержания и гибки проволоки.

№ заказа	mm	II	g	SB	
26801	135	5 ½	70		5
27326	135	5 ½	70	x	5



Z 49 2 03 Съемник изоляции Electronic.

Форма головки: Широкая, длинная головка с зубчатой поверхностью захвата, режущей кромкой ножниц и фиксированными местами снятия изоляции.

Исполнение: Места снятия изоляции: 0,8 / 1,0 / 1,3 / 1,6 / 2,0 / 2,6 мм, AWG 20 / 18 / 16 / 14 / 12 / 10. С открывающей пружинной и блокировкой.

Материал: Специальная инструментальная сталь С 70.

Применение: Для удержания, отрезания и снятия изоляции проволоки различных диаметров.

№ заказа	mm	II	Ø mm	AWG	g	SB	
33471	180	7	0,8-2,6	20-10	70		5
36794	180	7	0,8-2,6	20-10	70	x	5



Z 49 7 03 Съемник изоляции Electronic.

Форма головки: Широкая, длинная головка с зубчатой поверхностью захвата, режущей кромкой ножниц и фиксированными местами снятия изоляции.

Исполнение: Места снятия изоляции: 0,4 / 0,5 / 0,6 / 0,8 / 1,0 / 1,3 мм, AWG 26 / 24 / 22 / 20 / 18 / 16. С открывающей пружинной и блокировкой.

Материал: Специальная инструментальная сталь С 70.

Применение: Для удержания, отрезания и снятия изоляции проволоки различных диаметров.

№ заказа	mm	II	Ø mm	AWG	g	SB	
33472	180	7	0,4-1,3	26-16	70		5
35820	180	7	0,4-1,3	26-16	70	x	5

Wiha Info

В электронике требуется множество различных пассатижей.

Обратитесь к нам, если Вам нужны другие модели пассатижей для иных случаев применения.



Wiha Professional ESD.

Точные до мелочей.

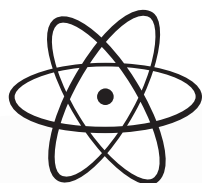

Твердые, удобные эластомерные зоны обеспечивают малое трение в зоне перемещения пальцев

Антистатические, эргономичные рукоятки жестко соединены с пассатижами

Двойная листовая пружина для тонкой работы

Чистая полировка почти без обманок

Долговечный сквозной прецизионный шарнир

Антистатическая, мягкая наружная часть ручки из нескользящего эластомера не жмет ладонь



Wiha Professional ESD.

- Антистатические**
 Подходят для работы на рабочих местах с защитой от электростатического заряда в соответствии с IEC 61340-5-1, поверхностное сопротивление $10^6 - 10^9 \text{ Ом}$
- Антистатические**
 Неповторимы: свойства по отводу электростатического заряда характерны для всех компонентов рукоятки
- Прецизионные**
 Сквозной шарнир, надежен от прокручивания
- Твердые**
 Головка пассатижей, отштампованная из высококачественных сортов стали
- Прочные и долговечные**
 Режущие кромки прошли индивидуальную термическую обработку, дополнительную индукционную закалку до твердости ок. 64 HRC; очень износостойкие шарниры с выдерживающими высокую нагрузку высококачественными заклепочными соединениями
- Эргономичные**
 Расширенная наружная часть рукоятки, твердые и мягкие зоны отлично распределены по рукоятке

Wiha Professional ESD идеально подходят для профессионалов в электронике, которым важны точные и надежные пассатижи.

Секрет успеха серии этого шарнирно-губцевого инструмента прост до гениальности: бескомпромиссная острота и прочность головки пассатижей для отрезания заподлицо и приятный комфорт рукоятки для устойчивого, не утомляющего при работе захвата, удержания и отрезания.



Бокорезы Professional ESD с широкой, острой головкой отрезают мягкую проволоку плоско и заподлицо.



Плоскокруглогубцы Professional ESD используется преимущественно для точных захвата и гибки.

Подходят для работы на рабочих местах с защитой от электростатического заряда в соответствии с IEC 61340-5-1. Указание по безопасности: Электронные пассатижи Wiha ESD не имеют изоляции, поэтому не подходят для работы с находящимися под напряжением деталями.

Wiha Professional ESD.

Точные до мелочей.

Бокорезы, тонкая острая форма.



Z 40 1 04 Бокорезы Professional ESD.

Нормы: DIN ISO 9654. IEC 61340-5-1.

Форма головки: Узкая острая головка.

Исполнение: Режущая кромка с выступом, прошла поштучные испытания, подходит также для тонкой твердой проволоки. Максимальный срок службы режущей кромки благодаря дополнительной индукционной закалке до твердости ок. 64 HRC. С открывающей пружинкой. Поверхностное сопротивление $10^6 - 10^9$ Ом.

Материал: Высоколегированная углеродистая сталь С 60.

Применение: Для отрезания проволоки различной твердости также в труднодоступных местах.

№ заказа	mm	II	○	○	○	g	SB	mm
26808	115	4 ½	1,0	0,6	0,3	60		5
27442	115	4 ½	1,0	0,6	0,3	60	x	5

Бокорезы, широкая острая форма.



Z 41 1 04 Бокорезы Professional ESD.

Нормы: DIN ISO 9654. IEC 61340-5-1.

Форма головки: Широкая острая головка.

Исполнение: Режущая кромка с выступом, подходит также для твердой проволоки. Максимальный срок службы режущей кромки благодаря дополнительной индукционной закалке до твердости ок. 64 HRC. С открывающей пружинкой. Поверхностное сопротивление $10^6 - 10^9$ Ом.

Материал: Высоколегированная углеродистая сталь С 60.

Применение: Универсальные электронные бокорезы для отрезания проволоки различной твердости.

№ заказа	mm	II	○	○	○	g	SB	mm
26816	115	4 ½	1,4	1,0	0,4	60		5
27444	115	4 ½	1,4	1,0	0,4	60	x	5



Z 40 3 04 Бокорезы Professional ESD.

Нормы: DIN ISO 9654. IEC 61340-5-1.

Форма головки: Узкая острая головка.

Исполнение: Режущая кромка совершенно без выступа, прошла поштучные испытания, подходит также для тонкой твердой проволоки. Максимальный срок службы режущей кромки благодаря дополнительной индукционной закалке до твердости ок. 64 HRC. С открывающей пружинкой. Поверхностное сопротивление $10^6 - 10^9$ Ом.

Материал: Высоколегированная углеродистая сталь С 60.

Применение: Для отрезания абсолютно заподлицо медной проволоки в труднодоступных местах.

№ заказа	mm	II	○	g	mm
33521	115	4 ½	1,0	60	5



Z 41 3 04 Бокорезы Professional ESD.

Нормы: DIN ISO 9654.

IEC 61340-5-1.

Форма головки: Широкая острая головка.

Исполнение: Режущая кромка без выступа для чистого отрезания заподлицо. Максимальный срок службы режущей кромки благодаря дополнительной индукционной закалке до твердости ок. 64 HRC. С открывающей пружинкой. Поверхностное сопротивление $10^6 - 10^9$ Ом.

Материал: Высоколегированная углеродистая сталь С 60.

Применение: Для чистого отрезания заподлицо медной проволоки.

№ заказа	mm	II	○	g	SB	mm
26821	115	4 ½	1,0	60		5
27445	115	4 ½	1,0	60	x	5



Z 40 4 04 Бокорезы Professional ESD.

Нормы: DIN ISO 9654. IEC 61340-5-1.

Форма головки: Узкая острая головка, плоско отшлифованная задняя сторона режущих кромок.

Исполнение: Режущая кромка почти без выступа для отрезания почти заподлицо, прошла поштучные испытания. Максимальный срок службы режущей кромки благодаря дополнительной индукционной закалке до твердости ок. 64 HRC. С открывающей пружинкой. Поверхностное сопротивление $10^6 - 10^9$ Ом.

Материал: Высоколегированная углеродистая сталь С 60.

Применение: Для отрезания почти заподлицо медной проволоки в узких, труднодоступных местах.

№ заказа	mm	II	○	g	SB	mm
26814	115	4 ½	1,0	60		5
27443	115	4 ½	1,0	60	x	5



Z 41 4 04 Бокорезы Professional ESD с пружинкой для удержания проволоки.

Нормы: DIN ISO 9654. IEC 61340-5-1.

Форма головки: Широкая острая головка.

Исполнение: С ловушкой для отрезанных концов проволоки. Режущая кромка почти без выступа для отрезания почти заподлицо. Максимальный срок службы режущей кромки благодаря дополнительной индукционной закалке до твердости ок. 64 HRC. С открывающей пружинкой. Поверхностное сопротивление $10^6 - 10^9$ Ом.

Материал: Высоколегированная углеродистая сталь С 60.

Применение: Для отрезания почти заподлицо медной проволоки с ловушкой для отрезанных проволоки.

№ заказа	mm	II	○	g	SB	mm
26822	115	4 ½	1,2	60		5
27446	115	4 ½	1,2	60	x	5

**Указание по безопасности:**

При работе с режущим шарнирно-губцевым инструментом беречься отлетающих окончаний проволоки. Носите, пожалуйста, защитные очки.

**Бокорезы, полукруглая форма.****Z 43 1 04 Бокорезы Professional ESD.**

Нормы: DIN ISO 9654. IEC 61340-5-1.

Форма головки: Узкая полукруглая головка.

Исполнение: Режущая кромка почти без выступа для отрезания почти заподлицо. Максимальный срок службы режущей кромки благодаря дополнительной индукционной закалке до твердости ок. 64 HRC. С открывающей пружинкой.

Поверхностное сопротивление $10^6 - 10^9$ Ом.

Материал: Высоколегированная углеродистая сталь С 60.

Применение: Для отрезания почти заподлицо медной проволоки в труднодоступных местах.

№ заказа	mm	II	○	g	SB	—
26826	115	4 ½	1,2	60		5
27447	115	4 ½	1,2	60	x	5

Косорезы-кусачки.**Z 46 1 04 Косорезы-кусачки Professional ESD.**

Нормы: DIN ISO 9654. IEC 61340-5-1.

Форма головки: Широкая головка, изогнутая под углом 29°.

Исполнение: Режущая кромка почти без выступа для отрезания почти заподлицо. Максимальный срок службы режущей кромки благодаря дополнительной индукционной закалке до твердости ок. 64 HRC. С открывающей пружинкой.

Поверхностное сопротивление $10^6 - 10^9$ Ом.

Материал: Высоколегированная углеродистая сталь С 60.

Применение: Для отрезания почти заподлицо мягкой проволоки.

Горизонтальное и вертикальное применение.

№ заказа	mm	II	○	g	SB	—
26835	115	4 ½	1,2	78		5
27450	115	4 ½	1,2	78	x	5

**Z 44 1 04 Бокорезы Professional ESD.**

Нормы: DIN ISO 9654. IEC 61340-5-1.

Форма головки: Широкая полукруглая головка.

Исполнение: Режущая кромка с выступом, подходит также для тонкой твердой проволоки. Максимальный срок службы режущей кромки благодаря дополнительной индукционной закалке до твердости ок. 64 HRC. С открывающей пружинкой.

Поверхностное сопротивление $10^6 - 10^9$ Ом.

Материал: Высоколегированная углеродистая сталь С 60.

Применение: Универсальные электрические бокорезы для отрезания проволоки различной твердости.

№ заказа	mm	II	○	○	○	g	SB	—
26831	115	4 ½	1,4	1,0	0,4	60		5
27448	115	4 ½	1,4	1,0	0,4	60	x	5

**Z 46 4 04 Косорезы-кусачки Professional ESD.**

Нормы: DIN ISO 9654. IEC 61340-5-1.

Форма головки: Очень узкая головка.

Режущая кромка под углом 40°.

Исполнение: Режущая кромка почти без выступа для отрезания почти заподлицо. Максимальный срок службы режущей кромки благодаря дополнительной индукционной закалке до твердости ок. 64 HRC. С открывающей пружинкой.

Поверхностное сопротивление $10^6 - 10^9$ Ом.

Материал: Высоколегированная углеродистая сталь С 60.

Применение: Для отрезания почти заподлицо тонкой мягкой проволоки в особенно труднодоступных местах.

№ заказа	mm	II	○	g	SB	—
26838	110	4 ¼	0,6	42		5
27451	110	4 ¼	0,6	42	x	5

**Z 44 3 04 Бокорезы Professional ESD.**

Нормы: DIN ISO 9654. IEC 61340-5-1.

Форма головки: Широкая полукруглая головка.

Исполнение: Режущая кромка почти без выступа для отрезания почти заподлицо. Максимальный срок службы режущей кромки благодаря дополнительной индукционной закалке до твердости ок. 64 HRC. С открывающей пружинкой.

Поверхностное сопротивление $10^6 - 10^9$ Ом.

Материал: Высоколегированная углеродистая сталь С 60.

Применение: Для отрезания почти заподлицо мягкой проволоки.

№ заказа	mm	II	○	g	SB	—
26832	115	4 ½	1,2	60		5
27449	115	4 ½	1,2	60	x	5

Wiha Professional ESD.

Точные до мелочей.

Кусачки



Z 47 1 04 Кусачки Professional ESD.

Нормы: DIN ISO 9654. IEC 61340-5-1.

Форма головки: Очень узкая, тонкая форма.

Исполнение: Режущая кромка почти без выступа для отрезания почти заподлицо. Максимальный срок службы режущей кромки благодаря дополнительной индукционной закалке до твердости ок. 64 HRC. С открывающей пружиной.

Поверхностное сопротивление $10^6 - 10^9$ Ом.

Материал: Высоколегированная углеродистая сталь С 60.

Применение: Для отрезания почти заподлицо мягкой проволоки в особенно труднодоступных местах.

№ заказа	mm	II	○	g	SB	
26839	110	4 ¼	0,6	65		5
27452	110	4 ¼	0,6	65	x	5

Плоскокруглогубцы и круглогубцы.



Z 36 0 04 Плоскокруглогубцы Professional ESD.

Нормы: DIN ISO 9655. IEC 61340-5-1.

Форма головки: Прямая головка.

Исполнение: Тонкие полукруглые наконечники.

Поверхности захвата с зубьями.

С открывающей пружиной.

Поверхностное сопротивление $10^6 - 10^9$ Ом.

Материал: Специальная инструментальная сталь С 45, термически обработанная.

Применение: Преимущественно для точных захвата и гибки.

№ заказа	mm	II	A	B	D	F	g	SB	
26799	120	4 ¾	9,5	23	6,5	1,4	60		5
27329	120	4 ¾	9,5	23	6,5	1,4	60	x	5
27905	145	5 ¾	12,0	40	7,5	2,0	93		5



Z 47 2 04 Кусачки Professional ESD.

Нормы: DIN ISO 9654. IEC 61340-5-1.

Форма головки: Широкая головка.

Исполнение: Режущая кромка почти без выступа для отрезания почти заподлицо. Максимальный срок службы режущей кромки благодаря дополнительной индукционной закалке до твердости ок. 64 HRC. С открывающей пружиной.

Поверхностное сопротивление $10^6 - 10^9$ Ом.

Материал: Высоколегированная углеродистая сталь С 60.

Применение: Для торцевого отрезания почти заподлицо также толстой мягкой проволоки.

№ заказа	mm	II	○	g	SB	
26840	115	4 ½	1,4	65		5
27453	115	4 ½	1,4	65	x	5



Z 36 1 04 Плоскокруглогубцы Professional ESD.

Нормы: DIN ISO 9655. IEC 61340-5-1.

Форма головки: Под углом 45°.

Исполнение: Тонкие полукруглые наконечники.

Гладкие поверхности захвата.

С открывающей пружиной.

Поверхностное сопротивление $10^6 - 10^9$ Ом.

Материал: Специальная инструментальная сталь С 45, термически обработанная.

Применение: Преимущественно для точных захвата и гибки.

№ заказа	mm	II	g	SB	
26802	120	4 ¾	60		5
27439	120	4 ¾	60	x	5

**Указание по безопасности:**

При работе с режущим шарнирно-губцевым инструментом беречься отлетающих окончаний проволоки. Носите, пожалуйста, защитные очки.

**Круглогубцы и плоскогубцы.****Z 37 0 04 Круглогубцы Professional ESD.**

Нормы: DIN ISO 9655. IEC 61340-5-1.

Форма головки: Круглые короткие губки.

Исполнение: Гладкие поверхности захвата.

С открывающей пружиной.

Поверхностное сопротивление $10^6 - 10^9$ Ом.

Материал: Специальная инструментальная сталь С 45, термически обработанная.

Применение: Преимущественно для точных захвата и гибки.

№ заказа	mm	II	g	SB	
26804	120	4 ¾	60		5
27440	120	4 ¾	60	x	5

**Z 38 0 04 Плоскогубцы Professional ESD.**

Нормы: DIN ISO 9655. IEC 61340-5-1.

Форма головки: Плоские короткие губки.

Исполнение: Гладкие поверхности захвата.

С открывающей пружиной.

Поверхностное сопротивление $10^6 - 10^9$ Ом.

Материал: Специальная инструментальная сталь С 45, термически обработанная.

Применение: Преимущественно для точных захвата и гибки.

№ заказа	mm	II	g	SB	
26806	120	4 ¾	60		5
27441	120	4 ¾	60	x	5

Набор.**Z 99 0 001 04 Набор шарнирно-губцевого инструмента Professional ESD, 4 предмета. Диссипативный инструмент, отводящий электростатический заряд.**

Исполнение: Инструмент ESD, изготовленный согласно IEC 61340-5-1.

Весь шарнирно-губцевый инструмент из высококачественной инструментальной стали, закаленный и чисто отполированный.

Рукоятки шарнирно-губцевого инструмента с отводом электричества через все компоненты.

Поверхностное сопротивление $10^6 - 10^9$ Ом.

Чехол: Легкое и экономящее место хранение инструментов.

Применение: Универсальный набор для любых работ по резанию в электронике.

№ заказа	Серия	
33507	Z 99 0 001 04	1
	Z 41 3 04	Бокорезы Professional ESD. 115 mm 4 ½"
	Z 44 1 04	Бокорезы Professional ESD. 115 mm 4 ½"
	Z 46 4 04	Косорезы-кусачки Professional ESD. 110 mm 4 ¼"
	Z 36 0 04	Плоскокруглогубцы Professional ESD. 120 mm 4 ¾"

Wiha Info

В электронике требуется множество различных пассатижей.

Обратитесь к нам, если Вам нужны другие модели пассатижей для иных случаев применения.

Wiha Professional ESD.

Для высоких требований к точности и безопасности.

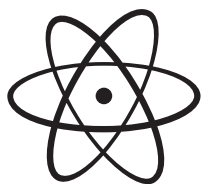

В зависимости от ситуации применения со сверхтонкими, сильными или особо стабильными наконечниками

Антистатическое покрытие

Оптимизированное усилие пружины и точная симметрия, обеспечивающие крепкий и надежный захват

Антимагнитный сплав из высококачественной хромоникелевой стали

Ассортимент электронных пинцетов Wiha позволяет расширить возможности при точной и одновременно аккуратной работе с электронными деталями.

Благодаря своему высококачественному исполнению – антистатические, антимагнитные, нержавеющие и кислотостойкие – эти точные, специальные или универсальные пинцеты быстро становятся незаменимыми помощниками при каждодневной работе с электронными деталями.

В отличие от чисто металлических пинцетов здесь специальное покрытие обеспечивает контролируемый отвод электростатических зарядов и, тем самым, безопасное и отвечающее нормам применение.



Благодаря большому выбору наконечников точный пинцет Professional ESD без труда справляется даже с самыми щекотливыми задачами, например, при работе с чувствительными полупроводниками.



Пинцеты являются важными инструментами для каждого специалиста по электронике, обеспечивающими надежное выполнение необходимых работ часто в небольших и тесных структурах печатных плат.



Wiha Professional ESD.

- **Антистатические**
Подходят для работы на рабочих местах с защитой от электростатического заряда в соответствии с IEC 61340-5-1, поверхностное сопротивление $10^6 - 10^9 \text{ Ом}$
- **Антимагнитные на все 100%**
Высококачественный сплав из хромоникелевой стали с высоким содержанием никеля
- **Симметричные**
Точно согласованные друг с другом тонкие наконечники для проведения прецизионных работ
- **Кислотостойкие и нержавеющие**
Для сверхдолгого срока службы
- **Не дающая бликов поверхность**
Обеспечивает оптимальную работу

**Указание по безопасности:**

Электронные пинцеты Wiha ESD не имеют изоляции, поэтому не подходят для работы с находящимися под напряжением деталями.

**Универсальные пинцеты.****ZP 01 0 14 Универсальный пинцет Professional ESD.**

Нормы: IEC 61340-5-1.

Форма наконечника: Прямая форма с сильным наконечником.

Исполнение: Гладкие поверхности захвата, поверхности ручки без бороздок. Черное покрытие без обманки, антистатическое. Антимагнетизм и кислотостойкость. Поверхностное сопротивление $10^6 - 10^9$ Ом.

Материал: Специально легированная, нержавеющая, высококачественная хромоникелевая сталь.

Применение: Универсальный пинцет для всех распространенных случаев применения в электронике.

№ заказа	mm	Тип	g	
32318	130	AA	19	10

**ZP 46 0 14 Универсальный пинцет Professional ESD.**

Нормы: IEC 61340-5-1.

Форма наконечника: Прямая форма с круглым наконечником шириной ок. 4 мм.

Исполнение: Поверхности захвата с мелкими зубьями, поверхности ручки с бороздками. Черное покрытие без обманки, антистатическое. Антимагнетизм и кислотостойкость. Поверхностное сопротивление $10^6 - 10^9$ Ом.

Материал: Специально легированная, нержавеющая, высококачественная хромоникелевая сталь.

Применение: Универсальный пинцет для всех распространенных случаев применения в электронике.

№ заказа	mm	Тип	g	
32343	145	40	29	10

Прецизионные пинцеты.**ZP 06 0 14 Прецизионный пинцет Professional ESD.**

Нормы: IEC 61340-5-1.

Форма наконечника: Прямая форма с длинным, стабильным наконечником – американская форма.

Исполнение: Гладкие поверхности захвата, поверхности ручки без бороздок. Черное покрытие без обманки, антистатическое. Антимагнетизм и кислотостойкость. Поверхностное сопротивление $10^6 - 10^9$ Ом.

Материал: Специально легированная, нержавеющая, высококачественная хромоникелевая сталь.

Применение: Прецизионный пинцет для захвата и удержания электронных деталей.

№ заказа	mm	Тип	g	
32347	130	GG	19	10

**ZP 07 1 14 Прецизионный пинцет Professional ESD.**

Нормы: IEC 61340-5-1.

Форма наконечника: Прямая форма с наконечником шириной ок. 1 мм.

Исполнение: Гладкие поверхности захвата, поверхности ручки без бороздок. Черное покрытие без обманки, антистатическое. Антимагнетизм и кислотостойкость. Поверхностное сопротивление $10^6 - 10^9$ Ом.

Материал: Специально легированная, нержавеющая, высококачественная хромоникелевая сталь.

Применение: Прецизионный пинцет для захвата и удержания электронных деталей.

№ заказа	mm	Тип	g	
32325	130	PSF	18	10

**ZP 09 0 14 Прецизионный пинцет Professional ESD.**

Нормы: IEC 61340-5-1.

Форма наконечника: Прямая форма с очень тонким и чрезвычайно точным наконечником.

Исполнение: Гладкие поверхности захвата, поверхности ручки без бороздок. Черное покрытие без обманки, антистатическое. Антимагнетизм и кислотостойкость. Поверхностное сопротивление $10^6 - 10^9$ Ом.

Материал: Специально легированная, нержавеющая, высококачественная хромоникелевая сталь.

Применение: Прецизионный пинцет для захвата и удержания электронных деталей.

№ заказа	mm	Тип	g	
32326	135	SS	13	10

Wiha Info

В электронике требуется множество различных пинцетов.

Обратитесь к нам, если Вам нужны другие модели пинцетов для иных случаев применения.

Wiha Professional ESD.

Для высоких требований к точности и безопасности.

Прецизионные пинцеты.



ZP 11 0 14 Прецизионный пинцет Professional ESD.

Нормы: IEC 61340-5-1.
 Форма наконечника: Прямая форма с точным и стабильным наконечником.
 Исполнение: Гладкие поверхности захвата, поверхности ручки без бороздок. Черное покрытие без обманки, антистатическое. Антимагнетизм и кислотостойкость. Поверхностное сопротивление $10^6 - 10^9$ Ом.
 Материал: Специально легированная, нержавеющая, высококачественная хромоникелевая сталь.
 Применение: Прецизионный пинцет для захвата и удержания электронных деталей.

№ заказа	mm		g		10
	mm	Typ	g	g	
32327	120	00	21		10

Прецизионные пинцеты.



ZP 18 0 14 Прецизионный пинцет Professional ESD.

Нормы: IEC 61340-5-1.
 Форма наконечника: Прямая форма с игольчатым наконечником.
 Исполнение: Гладкие поверхности захвата, поверхности ручки без бороздок. Черное покрытие без обманки, антистатическое. Антимагнетизм и кислотостойкость. Поверхностное сопротивление $10^6 - 10^9$ Ом.
 Материал: Специально легированная, нержавеющая, высококачественная хромоникелевая сталь.
 Применение: Прецизионный пинцет для захвата и удержания электронных деталей.

№ заказа	mm		g		10
	mm	Typ	g	g	
32334	110	5	13		10



ZP 15 0 14 Прецизионный пинцет Professional ESD.

Нормы: IEC 61340-5-1.
 Форма наконечника: Прямая форма с плоским, круглым наконечником шириной ок. 2 мм.
 Исполнение: Гладкие поверхности захвата, поверхности ручки без бороздок. Черное покрытие без обманки, антистатическое. Антимагнетизм и кислотостойкость. Поверхностное сопротивление $10^6 - 10^9$ Ом.
 Материал: Специально легированная, нержавеющая, высококачественная хромоникелевая сталь.
 Применение: Прецизионный пинцет для захвата и удержания электронных деталей.

№ заказа	mm		g		10
	mm	Typ	g	g	
32329	120	2a	16		10



ZP 20 1 14 Прецизионный пинцет Professional ESD.

Нормы: IEC 61340-5-1.
 Форма наконечника: Круглый изгиб с точным наконечником.
 Исполнение: Гладкие поверхности захвата, поверхности ручки без бороздок. Черное покрытие без обманки, антистатическое. Антимагнетизм и кислотостойкость. Поверхностное сопротивление $10^6 - 10^9$ Ом.
 Материал: Специально легированная, нержавеющая, высококачественная хромоникелевая сталь.
 Применение: Прецизионный пинцет для захвата и удержания электронных деталей.

№ заказа	mm		g		10
	mm	Typ	g	g	
32335	120	7a	15		10



ZP 16 0 14 Прецизионный пинцет Professional ESD.

Нормы: IEC 61340-5-1.
 Форма наконечника: Прямая форма со стабильным наконечником.
 Исполнение: Гладкие поверхности захвата, поверхности ручки без бороздок. Черное покрытие без обманки, антистатическое. Антимагнетизм и кислотостойкость. Поверхностное сопротивление $10^6 - 10^9$ Ом.
 Материал: Специально легированная, нержавеющая, высококачественная хромоникелевая сталь.
 Применение: Прецизионный пинцет для захвата и удержания электронных деталей.

№ заказа	mm		g		10
	mm	Typ	g	g	
32346	110	3c	14		10



ZP 20 2 14 Прецизионный пинцет Professional ESD.

Нормы: IEC 61340-5-1.
 Форма наконечника: Круглый изгиб с коротким, прямым, точным наконечником длиной 3 мм.
 Исполнение: Гладкие поверхности захвата, поверхности ручки без бороздок. Черное покрытие без обманки, антистатическое. Антимагнетизм и кислотостойкость. Поверхностное сопротивление $10^6 - 10^9$ Ом.
 Материал: Специально легированная, нержавеющая, высококачественная хромоникелевая сталь.
 Применение: Прецизионный пинцет для захвата и удержания электронных деталей.

№ заказа	mm		g		10
	mm	Typ	g	g	
32336	120	7abb	15		10

**Указание по безопасности:**

Электронные пинцеты Wiha ESD не имеют изоляции, поэтому не подходят для работы с находящимися под напряжением деталями.

**Пинцеты SMD.****ZP 24 0 14 Пинцет SMD Professional ESD.**

Нормы: IEC 61340-5-1.

Форма наконечника: Прямая форма с изогнутым под углом 45°, плоским, тонким наконечником.

Исполнение: Гладкие поверхности захвата, поверхности ручки без бороздок. Черное покрытие без обманки, антистатическое. Антимагнетизм и кислотостойкость. Поверхностное сопротивление $10^6 - 10^9$ Ом.

Материал: Специально легированная, нержавеющая, высококачественная хромоникелевая сталь.

Применение: Специальный пинцет SMD для горизонтального захвата деталей.

№ заказа	mm	Тип	g	
32338	120	12	15	10

**ZP 25 2 14 Пинцет SMD Professional ESD.**

Нормы: IEC 61340-5-1.

Форма наконечника: Прямая форма с плоским, широким наконечником и диагональной передней кромкой захвата.

Исполнение: Гладкие поверхности захвата, поверхности ручки без бороздок. Черное покрытие без обманки, антистатическое. Антимагнетизм и кислотостойкость. Поверхностное сопротивление $10^6 - 10^9$ Ом.

Материал: Специально легированная, нержавеющая, высококачественная хромоникелевая сталь.

Применение: Специальный пинцет SMD для горизонтального захвата деталей.

№ заказа	mm	Тип	g	
32340	120	13	16	10

**ZP 25 3 14 Пинцет SMD Professional ESD.**

Нормы: IEC 61340-5-1.

Форма наконечника: Изгиб под углом 30°, с плоским, широким наконечником и прямой передней кромкой захвата.

Исполнение: Гладкие поверхности захвата, поверхности ручки без бороздок. Черное покрытие без обманки, антистатическое. Антимагнетизм и кислотостойкость. Поверхностное сопротивление $10^6 - 10^9$ Ом.

Материал: Специально легированная, нержавеющая, высококачественная хромоникелевая сталь.

Применение: Специальный пинцет SMD для горизонтального захвата деталей.

№ заказа	mm	Тип	g	
32337	120	8b	16	10

Пинцеты SMD.**ZP 50 0 14 Пинцет SMD Professional ESD.**

Нормы: IEC 61340-5-1.

Форма наконечника: Изгиб под углом 35°, с наконечником шириной ок. 2 мм, форма конца захвата для Ø 0,8 мм.

Исполнение: Гладкие поверхности захвата, поверхности ручки с бороздками. Черное покрытие без обманки, антистатическое. Антимагнетизм и кислотостойкость. Поверхностное сопротивление $10^6 - 10^9$ Ом.

Материал: Специально легированная, нержавеющая, высококачественная хромоникелевая сталь.

Применение: Специальный пинцет SMD для захвата и удержания горизонтально расположенных деталей.

№ заказа	mm	Тип	g	
32344	117	59	14	10

**ZP 99 0 140 02 Набор пинцетов SMD Professional ESD, 4 предмета.**

Диссипативный инструмент, отводящий электростатический заряд.

Исполнение: Инструмент ESD, изготовленный согласно IEC 61340-5-1.

Все пинцеты антистатические благодаря специальному покрытию ESD, устойчивые к кислотам, нержавеющие и на 100% антимагнитные. Поверхностное сопротивление $10^6 - 10^9$ Ом.

Чемодан: Нет опасности для электронных компонентов благодаря использованию материалов, устойчивых к электростатическому влиянию. Прочная и экономящая место металлическая коробка.

Применение: Ручная комплектация печатных плат компонентами SMD или подгонка.

№ заказа	Серия	
32349	ZP 99 0 140 02	1
	ZP 01 0 14	Универсальный пинцет Professional ESD. 130 mm AA
	ZP 07 1 14	Прецизионный пинцет Professional ESD. 130 mm PSF
	ZP 25 2 14	Пинцет SMD Professional ESD. 120 mm 13
	ZP 50 0 14	Пинцет SMD Professional ESD. 117 mm 59

Смешанные наборы

Инструмент для любых сфер применения.



Ассортимент наборов смешанной комплектации

Прикладные наборы Wiha для механиков.



Инструментальные сумки механика.....	316 – 318
Набор Quality Selection.....	318
Набор Premium Selection.....	319
Наборы битов.....	319

Прикладные наборы Wiha VDE.



Инструментальные сумки электрика.....	320
Инструментальные наборы для обслуживания распределительных шкафов.....	321
Набор лучших инструментов VDE.....	322
Инструментальные наборы для техников сервисной службы.....	322 – 323
Инструментальный набор для электриков в поясной сумке.....	324 – 325
Изолированный инструмент.....	325 – 328

Прикладные наборы Wiha ESD.



Набор Operator.....	328
Набор Electronic Assembling.....	329
Набор Electronic Service.....	329

Wiha Info

Прикладные наборы Wiha:

- Предназначенные специально для Ваших случаев применения инструментальные наборы
- Упорядоченное и наглядное размещение самых распространенных инструментов
- Отсутствие дополнительного балласта в виде ненужных инструментов
- Непосредственное влияние опыта конечных пользователей уже на стадии разработки продукции



Прикладные наборы Wiha для механиков.

Инструментальные сумки механика.

Прикладные наборы для механиков.



Z 99 0 003 05 Набор инструментов Professional Mix, 5 предметов.

Исполнение: Высококачественные инструменты в практичной инструментальной сумке.

Карманный формат ок. 31 x 24 x 4 см. Вес 720 г.

Применение: Компактная базовая экипировка шарнирно-губцевым инструментом и отвертками для требовательных мастеров или механиков промышленных установок.

Z 99 0 006 02 Набор инструментов Industrial Mix, 5 предметов.

Исполнение: Высококачественные инструменты в практичной инструментальной сумке.

Карманный формат ок. 31 x 24 x 4 см. Вес 755 г.

Применение: Профессиональный набор инструментов для базовой экипировки шарнирно-губцевым инструментом и отвертками для ремесленных и промышленных нужд.

№ заказа	Серия	
26856	Z 99 0 003 05	1
① 302	Шлицевая отвертка SoftFinish для электриков Круглое жало 3,5x100 5,5x125	
⊕ 311	Отвертка SoftFinish Phillips Круглое жало PH2x100	
Z 05 0 05	Плоскогубцы Professional 200 мм 8"	
Z 12 0 05	Бокорезы Professional C Wiha DynamicJoint 160 мм 6 1/2"	

№ заказа	Серия	
30824	Z 99 0 006 02	1
① 302	Шлицевая отвертка SoftFinish для электриков. Круглое жало 3,5x100 5,5x125	
⊕ 311	Отвертка SoftFinish Phillips Круглое жало PH2x100	
Z 01 0 02	Пассатижи Industrial C Wiha DynamicJoint 180 мм 7"	
Z 12 0 02	Бокорезы Industrial C Wiha DynamicJoint 160 мм 6 1/2"	



Wiha DynamicJoint – Лидер в своем классе

- **Инновационные:**
единственная в своем роде конструкция шарнира
- **Эффективные:**
Небольшая потеря усилия означает меньшее усилие, необходимое на отрезание
- **Долговечные:**
Оптимальные характеристики даже после тысяч операций резания

Прикладные наборы для механиков.

**Z 99 0 003 01** Набор инструмента Classic Mix, 5 предметов.

Исполнение: Высококачественные инструменты в практичной инструментальной сумке.

Карманный формат ок. 31 x 24 x 4 см. Вес 745 г.

Применение: Стандартный набор инструментов для базовой экипировки шарнирно-губцевым инструментом и отвертками для ремесленных и промышленных нужд.

№ заказа	Серия	
26855	Z 99 0 003 01	1
① 302	Шлицевая отвертка SoftFinish для электриков Круглое жало 5,5x125	
⊕ 311	Отвертка SoftFinish Phillips Круглое жало PH1x80 PH2x100	
Z 01 0 01	Пассатижи Classic С Wiha DynamicJoint и OptiGrip 180 мм 7"	
Z 12 0 01	Бокорезы Classic С Wiha DynamicJoint 160 мм 6 1/2"	

Wiha Info

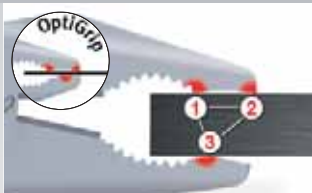

Wiha OptiGrip – оптимальное удержание благодаря поверхностям захвата новой формы

- **Надежное удержание:**
„трехточечное зажатие“ защищает от проворота или выскальзывания детали
- **Эффективно:**
оптимальное удержание даже при большом раскрытии и одновременно ощущению меньшем прилагаемом усилии
- **Большой выбор:**
теперь в стандартных пассатижах и массивных пассатижах Wiha

Прикладные наборы для механиков.

**9300-019** Инструментальная сумка механика, 6 предметов.

Исполнение: Высококачественные инструменты в практичной инструментальной сумке.

Карманный формат ок. 31 x 24 x 4 см. Вес 875 г.

Применение: Эксклюзивная комплектация для самых распространенных случаев применения.

№ заказа	Серия	
33970	9300-019	1
① 302	Шлицевая отвертка SoftFinish для электриков 3,5x100 4,5x125	
① 302	Шлицевая отвертка SoftFinish для мастерской 6,5x150	
⊕ 311	Отвертка SoftFinish Phillips PH1x80 PH2x100	
Z 01 0 05	Пассатижи Professional С Wiha DynamicJoint и OptiGrip 180 мм 7"	

**9300-020** Инструментальная сумка механика, 6 предметов.

Исполнение: Высококачественные инструменты в практичной инструментальной сумке.

Карманный формат ок. 31 x 24 x 4 см. Вес 815 г.

Применение: Эксклюзивная комплектация для самых распространенных случаев применения.

№ заказа	Серия	
33971	9300-020	1
① 302	Шлицевая отвертка SoftFinish для электриков 3,5x100 4,5x125	
① 302	Шлицевая отвертка SoftFinish для мастерской 6,5x150	
⊕ 311	Отвертка SoftFinish Phillips PH1x80 PH2x100	
Z 12 0 05	Бокорезы Professional С Wiha DynamicJoint 160 мм 6 1/2"	

Прикладные наборы Wiha для механиков.

Инструментальные сумки механика.

Прикладные наборы для механиков.

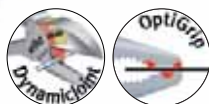

9300-001 Инструментальная сумка механика, 21 предмет.

Исполнение: Высококачественные инструменты в практичной инструментальной сумке с ручкой.

Карманный формат ок. 33 x 27 x 6 см.

Вес 2170 г.

Применение: Эксклюзивная комплектация для самых распространенных случаев применения.

Набор Quality Selection.



9300-024 Набор Quality Selection, 28 предметов.

Чехол: Высококачественные инструменты в практичной инструментальной сумке с ручкой.

Карманный формат ок. 33 x 27 x 6 см.

Вес 2100 г.

Применение: Эксклюзивная комплектация для самых распространенных случаев применения.

№ заказа	Серия	
28142	9300-001	1
① 302	Шлицевая отвертка SoftFinish для электриков Круглое жало 3,0x100 5,5x125	
⊕ 311	Отвертка SoftFinish Phillips Круглое жало PH1x80 PH2x100	
386 Z 01 0 05	Держатель битов с ручкой, гибкий стержень, 1/4" Пассатижи Professional С Wiha DynamicJoint и OptiGrip 180 мм 7"	
Z 23 0 05	Клещи для водяных насосов QuickFix Professional, сквозной шарнир 250 мм 10"	
410 1000	Складной метр Longlife, 1 м, метрический, 10 звеньев, белый	
410 2000	Складной метр Longlife, 2 м, метрический, 10 звеньев, белый	
⊕ ⊕ ⊕ 7947-904	FlipSelector Standard, смешанная комплектация, 13 предметов 7113 S: Универсальный держатель 58 мм, магнитный 7011 Z: 2xPH2 7012 Z: 1xPZ1 2xPZ2 1xPZ3 7015 Z: 1xT10 1xT15 1xT20 1xT25 1xT30 1xT40	
● 351 PG7	Футляр-рукоятка для шестигранников PocketStar 2 2,5 3 4 5 6 8	

№ заказа	Серия	
36388	9300-024	1
① 302	Шлицевая отвертка SoftFinish для электриков Круглое жало 3,0x100 5,5x125	
⊕ 311	Отвертка SoftFinish Phillips Круглое жало PH1x80 PH2x100	
388 Z 12 0 01	Держатель битов с ручкой, магнитный, 1/4" 1/4x150 Бокорезы Classic С Wiha DynamicJoint 160 мм 6 1/2"	
Z 21 0 01	Клещи для водяных насосов Classic, сквозной шарнир 250 мм 10"	
410 2000	Складной метр Longlife, 2 м, метрический, 10 звеньев, белый	
⊕ ⊕ ⊕ 7947-904	FlipSelector Standard, смешанная комплектация, 13 предметов 7113 S: Универсальный держатель 58 мм, магнитный 7011 Z: 2xPH2 7012 Z: 1xPZ1 2xPZ2 1xPZ3 7015 Z: 1xT10 1xT15 1xT20 1xT25 1xT30 1xT40	
● 352 H9	Набор шестигранных штифтовых ключей в держателе Compact 352: 1,5 2 2,5 3 4 5 6 8 10	

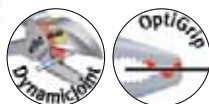

Набор Premium Selection.

**9300-026** Набор Premium Selection, 29 предметов.

Чехол: Высококачественные инструменты в практичной инструментальной сумке с ручкой.

Карманный формат ок. 33 x 27 x 6 см.

Вес 2580 г.

Применение: Эксклюзивная комплектация для самых распространенных случаев применения.

№ заказа	Серия	
36390	9300-026	1
① 3021	Шлицевая отвертка SoftFinish Круглое жало с нанесенной лазером миллиметровой шкалой 4,0x100 5,5x125	
⊕ 3111	Отвертка SoftFinish Phillips Круглое жало с нанесенной лазером миллиметровой шкалой PH1x80 PH2x100	
388DS	Держатель битов с ручкой, магнитный, 1/4" 1/4x150	
Z 02 0 05	Массивные пассатижи Professional С Wiha DynamicJoint и OptiGrip 200 мм 8"	
Z 16 0 05	Массивные бокорезы Professional С Wiha DynamicJoint 180 мм 7"	
Z 22 0 01	Клещи для водяных насосов Classic с регулировочной кнопкой 250 мм 10"	
410 2000	Складной метр Longlife, 2 м, метрический, 10 звеньев, белый	
⊕ ⊕ ⊕ 7944-907	XSelector Standard, смешанная комплектация, 11 предметов 7011 Z: 1xPH1 1xPH2 1xPH3 7012 Z: 1xPZ1 1xPZ2 1xPZ3 7015 Z: 1xT15 1xT20 1xT25 1xT30 7149: Быстросменный держатель ClicFix, магнитный, форма E 6,3	
● 369 H9S	Набор шестигранных штифтовых ключей со сферической головкой в держателе ErgoStar 369S: 1,5 2 2,5 3 4 5 6 8 10	

Наборы битов.



С битами
Xeno

79187 T01 Набор битов для обслуживания распределительных шкафов, 14 предметов. Смешанная комплектация.

Чехол: Практичная и экономящая место сумка-скатка для верстака и в дороге.
Применение: Базовая экипировка с битами для обслуживания распределительных шкафов.

С 90 мм битами для доступа к расположенным в глубине винтам в системах распределительных шкафов, блоках предохранителей и клеммниках.

Набор с битами Xeno для зажимных винтов „плюс“ и „минус“.

Благодаря рукоятке и держателю битов могут незамедлительно применяться как в электроинструменте, так и вручную.

№ заказа	Серия	
33142	79187 T01	1
281-02	1xДержатель битов с ручкой, магнитный, 1/4"	
7148CM	1xБыстросменный держатель CentroFix	
⊕ 7049XH	1xSL/PH1 1xSL/PH2	
⊕ 7049XZ	1xSL/PZ1 1xSL/PZ2	
⊕ 7041 Z	1xPH1 1xPH2	
⊕ 7042 Z	1xPZ1 1xPZ2	
● 7045 Z	1xT10 1xT15 1xT20 1xT25	



С битами
Xeno

79187 T02 Набор битов для обслуживания распределительных шкафов, 14 предметов.

Комплектация Phillips, Xeno-PH и TORX®.

№ заказа	Серия	
33143	79187 T02	1
281-02	1xДержатель битов с ручкой, магнитный, 1/4"	
7148CM	1xБыстросменный держатель CentroFix	
⊕ 7049XH	1xSL/PH1 2xSL/PH2	
⊕ 7041 Z	1xPH1 2xPH2 1xPH3	
● 7045 Z	1xT10 1xT15 1xT20 1xT25 1xT30	



С битами
Xeno

79187 T03 Набор битов для обслуживания распределительных шкафов, 14 предметов.

Комплектация Pozidriv, Xeno-PZ и TORX®.

№ заказа	Серия	
33144	79187 T03	1
281-02	1xДержатель битов с ручкой, магнитный, 1/4"	
7148CM	1xБыстросменный держатель CentroFix	
⊕ 7049XZ	1xSL/PZ1 2xSL/PZ2	
⊕ 7042 Z	1xPZ1 2xPZ2 1xPZ3	
● 7045 Z	1xT10 1xT15 1xT20 1xT25 1xT30	

Прикладные наборы Wiha VDE.

Инструментальные сумки электрика.

Прикладные наборы VDE.



1000 V
IEC 60900:2012

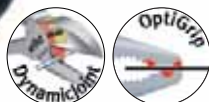

9300-018 Инструментальная сумка электрика, 6 предметов.

Прошедшая поштучные испытания защитная изоляция для 1000 В переменного тока, знак VDE и GS.

Исполнение: Высококачественные инструменты в практичной инструментальной сумке. Карманный формат ок. 31 x 24 x 4 см. Вес 825 г.

Применение: Для работ с находящимися под напряжением деталями до 1000 В переменного тока.

№ заказа	Серия	1
33969	9300-018	1
Изолированный инструмент, проверенный VDE		
⓪ 320N	Шлицевая отвертка SoftFinish electric 3,0x100 4,5x125 5,5x125	
⊕ 321N	Отвертка SoftFinish electric Phillips PH1x80 PH2x100	
Z 12 0 06	Бокорезы Professional electric. С Wiha DynamicJoint 160 мм 6 1/2"	

Прикладные наборы VDE.



9300-002 Инструментальная сумка электрика, 22 предмета.

Прошедшая поштучные испытания защитная изоляция для 1000 В переменного тока, знак VDE и GS.

Исполнение: Высококачественные инструменты в практичной инструментальной сумке с ручкой.

Карманный формат ок. 33 x 27 x 5,5 см. Вес 2000 г.

Применение: Выбор базового шарнирно-губцевого инструмента для требовательных электриков.

Для работ с находящимися под напряжением деталями до 1000 В переменного тока.

№ заказа	Серия	1
28143	9300-002	1
Изолированный инструмент, проверенный VDE		
⓪ 320N	Шлицевая отвертка SoftFinish electric 3,5x100 5,5x125	
⊕ 321N	Отвертка SoftFinish electric Phillips PH1x80 PH2x100	
⓪ 255-11L Z 01 0 06	Однополюсный пробник напряжения 110-250 В Пассатижи Professional electric С Wiha DynamicJoint и OptiGrip 180 мм 7"	
Z 12 0 06	Бокорезы Professional electric С Wiha DynamicJoint 160 мм 6 1/2"	
Z 55 0 06	Съемник изоляции Professional electric 160 мм 6 1/2"	
Неизолированный инструмент:		
410 1000	Складной метр Longlife, 1 м, метрический, 10 звеньев, белый	
410 2000	Складной метр Longlife, 2 м, метрический, 10 звеньев, белый	
⊕ ⊕ ⊕ ⊕ 3809 01-01	Магазинный держатель битов, магнитный, 1/4". 7010 Z: 1x6,5 7011 Z: 1xPH1 1xPH2 1xPH3 7012 Z: 1xPZ2 7015 Z: 1xT15 1xT20 1xT25	
⊕ ⊕ ⊕ 7947-904	FlipSelector Standard, смешанная комплектация, 13 предметов. 7113 S: Универсальный держатель 58 мм, магнитный 7011 Z: 2xPH2 7012 Z: 1xPZ1 2xPZ2 1xPZ3 7015 Z: 1xT10 1xT15 1xT20 1xT25 1xT30 1xT40	



1000 V
IEC 60900:2012

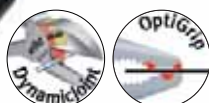

Z 99 0 002 06 Набор инструментов Professional electric Mix, 5 предметов.

Прошедшая поштучные испытания защитная изоляция для 1000 В переменного тока, знак VDE и GS.

Исполнение: Высококачественные инструменты в практичной инструментальной сумке. Карманный формат ок. 31 x 24 x 4 см. Вес 780 г.

Применение: Для работ с находящимися под напряжением деталями до 1000 В переменного тока.

№ заказа	Серия	1
26755	Z 99 0 002 06	1
Изолированный инструмент:		
⓪ 320N	Шлицевая отвертка SoftFinish electric 3,5x100 5,5x125	
⊕ 321N	Отвертка SoftFinish electric Phillips PH2x100	
Z 05 0 06	Плоскокрулоубцы Professional electric с режущей кромкой. С Wiha DynamicJoint и OptiGrip 200 мм 8"	
Z 12 0 06	Бокорезы Professional electric. С Wiha DynamicJoint 160 мм 6 1/2"	

Прикладные наборы VDE.



С битами
Хено



9300-007

Инструментальный набор для обслуживания распределительных шкафов, 31 предмет. Прошедшая поштучные испытания защитная изоляция для 1000 В переменного тока, знак VDE и GS. Комплектация Phillips.

Исполнение: Высококачественные инструменты в практичной инструментальной сумке с ручкой.

Карманный формат ок. 33 x 27 x 6 см. Вес 2490 г.

Применение: Базовая экипировка с инструментами для обслуживания распределительных шкафов.

С 90 мм битами для доступа к расположенным в глубине винтам в системах распределительных шкафов, блоках предохранителей и клеммниках.

Для работ с находящимися под напряжением деталями до 1000 В переменного тока.

Прикладные наборы VDE.



С битами
Хено



9300-008

Инструментальный набор для обслуживания распределительных шкафов, 31 предмет. Прошедшая поштучные испытания защитная изоляция для 1000 В переменного тока, знак VDE и GS. Комплектация Pozidriv.

Исполнение: Высококачественные инструменты в практичной инструментальной сумке с ручкой.

Карманный формат ок. 33 x 27 x 6 см. Вес 2490 г.

Применение: Базовая экипировка с инструментами для обслуживания распределительных шкафов.

С 90 мм битами для доступа к расположенным в глубине винтам в системах распределительных шкафов, блоках предохранителей и клеммниках.

Для работ с находящимися под напряжением деталями до 1000 В переменного тока.

№ заказа	Серия	
33148	9300-007	1
Изолированный инструмент, проверенный VDE		
① 320N	Шлицевая отвертка SoftFinish electric 3,0x100 4,0x100 5,5x125	
⊕ 321N	Отвертка SoftFinish electric Phillips PH1x80 PH2x100 PH3x150	
Z 05 0 06	Плоскокрутлогубцы Professional electric с режущей кромкой. С Wiha DynamicJoint и OptiGrip 200 мм 8"	
Z 12 0 06	Бокорезы Professional electric С Wiha DynamicJoint 160 мм 6 1/2"	
Неизолированный инструмент:		
⊕ 7049XH	Бит Professional, Хено-шлиц/ Phillips, форма Е 6,3 Для зажимных винтов "плюс" и "минус" (шлиц/Phillips) SL/PH1x90SL/PH2x90	
⊕ 7041 Z	Бит Professional, Phillips, форма Е 6,3 PH1x90 PH2x90 PH3x90	
⊕ 7045 Z	Бит Professional, TORX®, форма Е 6,3 T10x90 T15x90 T20x90 T25x90 T30x90	
410 2000	Складной метр Longlife, 2 м, метрический, 10 звеньев, белый	
246	Уровень для распределительных шкафов	
24672SB	Автоматический съемник изоляции 190 мм 7 1/2"	
● 369 H9	Набор шестигранных штифтовых ключей со сферической головкой в держателе Compact	
	369:	1,5 2 2,5 3 4 5 6 8 10

№ заказа	Серия	
33149	9300-008	1
Изолированный инструмент, проверенный VDE		
① 320N	Шлицевая отвертка SoftFinish electric 3,0x100 4,0x100 5,5x125	
⊕ 324	Отвертка SoftFinish electric Pozidriv PZ1x80 PZ2x100 PZ3x150	
Z 05 0 06	Плоскокрутлогубцы Professional electric с режущей кромкой. С Wiha DynamicJoint и OptiGrip 200 мм 8"	
Z 12 0 06	Бокорезы Professional electric С Wiha DynamicJoint 160 мм 6 1/2"	
Неизолированный инструмент:		
⊕ 7049XZ	Бит Professional, Хено-шлиц/ Pozidriv, форма Е 6,3 Для зажимных винтов "плюс" и "минус" (шлиц/Pozidriv) SL/PZ1x90 SL/PZ2x90	
⊕ 7042 Z	Бит Professional, Pozidriv, форма Е 6,3 PZ1x90 PZ2x90 PZ3x90	
⊕ 7045 Z	Бит Professional, TORX®, форма Е 6,3 T10x90 T15x90 T20x90 T25x90 T30x90	
410 2000	Складной метр Longlife, 2 м, метрический, 10 звеньев, белый	
246	Уровень для распределительных шкафов	
24672SB	Автоматический съемник изоляции 190 мм 7 1/2"	
● 369 H9	Набор шестигранных штифтовых ключей со сферической головкой в держателе Compact	
	369:	1,5 2 2,5 3 4 5 6 8 10

Прикладные наборы Wiha VDE.

Инструментальные сумки электрика.

Прикладные наборы VDE.



9300-025 Набор лучших инструментов VDE, 12 предметов.
Прошедшая поштучные испытания защитная изоляция для 1000 В переменного тока, знак VDE и GS.

Исполнение: Высококачественные инструменты в практичной инструментальной сумке с ручкой.

Карманный формат ок. 33 x 27 x 6 см. Вес 2120 г.

Применение: Выбор базового шарнирно-губцевого инструмента для требовательных электриков.

Для работ с находящимися под напряжением деталями до 1000 В переменного тока.

№ заказа	Серия	
36389	9300-025	1
Изолированный инструмент, проверенный VDE		
① 3201	Шлицевая отвертка SoftFinish electric slimFix 3,5x100 4,5x125 5,5x125	
⊕ 3241	Отвертка SoftFinish electric slimFix Pozidriv PZ1x80 PZ2x100	
① 255-11L	Однополюсный пробник напряжения 110-250 В	
Z 05 0 06	Плоскокрутлогубцы Professional electric с режущей кромкой. С Wiha DynamicJoint и OptiGrip 200 мм 8"	
Z 16 0 06	Массивные бокорезы Professional electric С Wiha DynamicJoint 180 мм 7"	
Z 50 1 06	Кабелерезы Professional electric 200 мм 8"	
Неизолированный инструмент:		
24675SB	Автоматический съемник изоляции 190 мм 7½"	
246 2202	Инструмент для снятия оболочки 165 мм 6 ½"	
410 2000	Складной метр Longlife, 2 м, метрический, 10 звеньев, белый	

Прикладные наборы VDE.



9300-030 Инструментальный набор для техников сервисной службы, 29 предметов.

Прошедшая поштучные испытания защитная изоляция для 1000 В переменного тока, знак VDE и GS.

Смешанная комплектация.

Исполнение: Комбинированная сумка для ноутбука/инструментов, идеальная для техников сервисной службы.

Полностью раскрываемая с застежкой-молнией.

Несколько карманов для ручных инструментов, ноутбука и документов. Достаточно места для индивидуальной дополнительной комплектации. Боковое отделение сумки с инструментом отстегивается застежкой-молнией и используется отдельно.

Сумка для ноутбука подходит для всех распространенных ноутбуков. Карманный формат: ок. 47 x 35 x 22 см. Вес 5000 г.

Применение: Базовая экипировка для техников сервисной службы.

Подходит для техобслуживания электрических и электронных машин и компонентов. Для работ с находящимися под напряжением деталями до 1000 В переменного тока.

№ заказа	Серия	
37137	9300-030	1
Изолированный инструмент, проверенный VDE		
① 3201	Шлицевая отвертка SoftFinish electric slimFix 3,5x100 4,0x100	
⊕ 3211	Отвертка SoftFinish electric slimFix Phillips PH1x80 PH2x100	
⊕ 3241	Отвертка SoftFinish electric slimFix Pozidriv PZ1x80 PZ2x100	
① 255-11L	Однополюсный пробник напряжения 110-250 В	
Z 05 0 06	Плоскокрутлогубцы Professional electric с режущей кромкой. С Wiha DynamicJoint и OptiGrip 200 мм 8"	
Z 12 0 06	Бокорезы Professional electric. С Wiha DynamicJoint 160 мм 6 ½"	
Неизолированный инструмент:		
① 260P	Шлицевая отвертка PicoFinish 1,5x40 2,0x40 2,5x50 3,0x50	
⊕ 261P	Отвертка PicoFinish Phillips PH00x40 PH0x50	
Z 41 1 03	Бокорезы Electronic 138 мм 5 ½"	
Z 36 0 03	Острогубцы Electronic 135 мм 5 ½"	
246 2202	Инструмент для снятия оболочки 165 мм 6 ½"	
24672SB	Автоматический съемник изоляции 190 мм 7½"	
⊕ ⊕ ⊕ ⊕ ⊕ ⊕ 24667	Ключ распределительного шкафа	
● 369 H9	Набор шестигранных штифтовых ключей со сферической головкой в держателе Compact	
	369:	1,5 2 2,5 3 4
		5 6 8 10

Прикладные наборы VDE.



9300-010 Инструментальный набор для техников сервисной службы, 29 предметов.

Прошедшая поштучные испытания защитная изоляция для 1000 В переменного тока, знак VDE и GS.

Комплектация Phillips.

Исполнение: Комбинированная сумка для ноутбука/инструментов, идеальная для техников сервисной службы. Полностью раскрываемая с застежкой-молнией. Несколько карманов для ручных инструментов, ноутбука и документов. Достаточно места для индивидуальной дополнительной комплектации. Боковое отделение сумки с инструментом отстегивается застежкой-молнией и используется отдельно. Сумка для ноутбука подходит для всех распространенных ноутбуков. Карманный формат: ок. 47 x 35 x 22 см. Вес 5590 г.

Применение: Базовая экипировка для техников сервисной службы. Подходит для техобслуживания электрических и электронных машин и компонентов. Для работ с находящимися под напряжением деталями до 1000 В переменного тока.

№ заказа	Серия	Кол-во
33151	9300-010	1
Изолированный инструмент, проверенный VDE		
① 320N	Шлицевая отвертка SoftFinish electric 2,5x75 3,0x100 4,0x100 5,5x125	
⊕ 321N	Отвертка SoftFinish electric Phillips PH1x80 PH2x100	
① 255-11L	Однополюсный пробник напряжения 110-250 В	
Z 05 0 06	Плоскокрутлогубцы Professional electric с режущей кромкой. С Wiha DynamicJoint и OptiGrip 200 мм 8"	
Z 12 0 06	Бокорезы Professional electric. С Wiha DynamicJoint 160 мм 6 1/2"	
Неизолированный инструмент:		
① 260P	Шлицевая отвертка PicoFinish 1,5x40 2,0x40 2,5x50 3,0x50	
⊕ 261P	Отвертка PicoFinish Phillips PH00x40 PH0x50	
Z 36 0 03	Острогубцы Electronic 135 мм 5 1/2"	
Z 41 1 03	Бокорезы Electronic 138 мм 5 1/2"	
246 2202	Инструмент для снятия оболочки 165 мм 6 1/2"	
24672SB	Автоматический съемник изоляции 190 мм 7 1/2"	
⊕ ⊙ ⊕ ⊕ ⊕ ⊕ ① 24667	Ключ распределительного шкафа.	
● 369 H9	Набор шестигранных штифтовых ключей со сферической головкой в держателе Compact	
369:	1,5 2 2,5 3 4	
	5 6 8 10	

Прикладные наборы VDE.



9300-011 Инструментальный набор для техников сервисной службы, 29 предметов.

Прошедшая поштучные испытания защитная изоляция для 1000 В переменного тока, знак VDE и GS.

Комплектация Pozidriv.

Исполнение: Комбинированная сумка для ноутбука/инструментов, идеальная для техников сервисной службы. Полностью раскрываемая с застежкой-молнией. Несколько карманов для ручных инструментов, ноутбука и документов. Достаточно места для индивидуальной дополнительной комплектации. Боковое отделение сумки с инструментом отстегивается застежкой-молнией и используется отдельно. Сумка для ноутбука подходит для всех распространенных ноутбуков. Карманный формат: ок. 47 x 35 x 22 см. Вес 5590 г.

Применение: Базовая экипировка для техников сервисной службы. Подходит для техобслуживания электрических и электронных машин и компонентов. Для работ с находящимися под напряжением деталями до 1000 В переменного тока.

№ заказа	Серия	Кол-во
33152	9300-011	1
Изолированный инструмент, проверенный VDE		
① 320N	Шлицевая отвертка SoftFinish electric 2,5x75 3,0x100 4,0x100 5,5x125	
⊕ 324	Отвертка SoftFinish electric Pozidriv PZ1x80 PZ2x100	
① 255-11L	Однополюсный пробник напряжения 110-250 В	
Z 05 0 06	Плоскокрутлогубцы Professional electric с режущей кромкой. С Wiha DynamicJoint и OptiGrip 200 мм 8"	
Z 12 0 06	Бокорезы Professional electric. С Wiha DynamicJoint 160 мм 6 1/2"	
Неизолированный инструмент:		
① 260P	Шлицевая отвертка PicoFinish 1,5x40 2,0x40 2,5x50 3,0x50	
⊕ 261P	Отвертка PicoFinish Phillips PH00x40 PH0x50	
Z 36 0 03	Острогубцы Electronic 135 мм 5 1/2"	
Z 41 1 03	Бокорезы Electronic 138 мм 5 1/2"	
246 2202	Инструмент для снятия оболочки 165 мм 6 1/2"	
24672SB	Автоматический съемник изоляции 190 мм 7 1/2"	
⊕ ⊙ ⊕ ⊕ ⊕ ⊕ ① 24667	Ключ распределительного шкафа	
● 369 H9	Набор шестигранных штифтовых ключей со сферической головкой в держателе Compact	
369:	1,5 2 2,5 3 4	
	5 6 8 10	

Прикладные наборы Wiha VDE.

Инструментальные сумки электрика.

Инструментальный набор шлиц/Phillips.



9300-012 Инструментальный набор для электриков в поясной сумке, 10 предметов.
 Прошедшая поштучные испытания защитная изоляция для 1000 В переменного тока, знак VDE и GS.
 Комплектация Phillips и съемник изоляции.

Исполнение: Инструментальная поясная сумка для электрика, с местом для важнейших инструментов для монтажа в доме и на здании.
 Карманный формат: ок. 25 x 27 x 5 см. Вес 1260 г.

Применение: Базовая экипировка со всеми необходимыми инструментами для монтажа в доме и на здании. Для работ с находящимися под напряжением деталями до 1000 В переменного тока.

№ заказа	Серия	
33153	9300-012	1
		Изолированный инструмент, проверенный VDE
Ⓢ	320N	Шлицевая отвертка SoftFinish electric Прошедшая поштучные испытания защитная изоляция для 1000 В переменного тока, знак VDE и GS 3,0x100 4,0x100 5,5x125
⊕	321N	Отвертка SoftFinish electric Phillips Прошедшая поштучные испытания защитная изоляция для 1000 В переменного тока, знак VDE и GS PH1x80 PH2x100
Ⓢ	255-11L	Однополюсный пробник напряжения 110-250 В Согласно DIN 57680-6 и VDE 0680-6, знак GS, соответствие CE 3,0x60
	Z 05 0 06	Плоскокрутлогубцы Professional electric с режущей кромкой. С Wiha DynamicJoint и OptiGrip 200 мм 8"
	Z 55 0 06	Съемник изоляции Professional electric 160 мм 6 1/2"
		Неизолированный инструмент:
	246 2202	Инструмент для снятия оболочки 165 мм 6 1/2"
	246	Рулетка 5 м

Инструментальный набор шлиц/Pozidriv.



9300-013 Инструментальный набор для электриков в поясной сумке, 10 предметов.
 Прошедшая поштучные испытания защитная изоляция для 1000 В переменного тока, знак VDE и GS.
 Комплектация Pozidriv и съемник изоляции.

Исполнение: Инструментальная поясная сумка для электрика, с местом для важнейших инструментов для монтажа в доме и на здании.
 Карманный формат: ок. 25 x 27 x 5 см. Вес 1260 г.

Применение: Базовая экипировка со всеми необходимыми инструментами для монтажа в доме и на здании. Для работ с находящимися под напряжением деталями до 1000 В переменного тока.

№ заказа	Серия	
33154	9300-013	1
		Изолированный инструмент, проверенный VDE
Ⓢ	320N	Шлицевая отвертка SoftFinish electric Прошедшая поштучные испытания защитная изоляция для 1000 В переменного тока, знак VDE и GS 3,0x100 4,0x100 5,5x125
⊕	324	Отвертка SoftFinish electric Pozidriv Прошедшая поштучные испытания защитная изоляция для 1000 В переменного тока, знак VDE и GS PZ1x80 PZ2x100
Ⓢ	255-11L	Однополюсный пробник напряжения 110-250 В Согласно DIN 57680-6 и VDE 0680-6, знак GS, соответствие CE 3,0x60
	Z 05 0 06	Плоскокрутлогубцы Professional electric с режущей кромкой. С Wiha DynamicJoint и OptiGrip 200 мм 8"
	Z 55 0 06	Съемник изоляции Professional electric 160 мм 6 1/2"
		Неизолированный инструмент:
	246 2202	Инструмент для снятия оболочки 165 мм 6 1/2"
	246	Рулетка 5 м



Инструментальный набор шлиц/Phillips.



9300-014 Инструментальный набор для электриков в поясной сумке, 10 предметов.

Прошедшая поштучные испытания защитная изоляция для 1000 В переменного тока, знак VDE и GS.

Комплектация Phillips и ножницы электрика.

Исполнение: Инструментальная поясная сумка для электрика, с местом для важнейших инструментов для монтажа в доме и на здании. Карманный формат: ок. 25 x 27 x 5 см. Вес 1260 г.

Применение: Базовая экипировка со всеми необходимыми инструментами для монтажа в доме и на здании. Для работ с находящимися под напряжением деталями до 1000 В переменного тока.

№ заказа	Серия	
33155	9300-014	1
Изолированный инструмент, проверенный VDE		
①	320N	Шлицевая отвертка SoftFinish electric Прошедшая поштучные испытания защитная изоляция для 1000 В переменного тока, знак VDE и GS 3,0x100 4,0x100 5,5x125
⊕	321N	Отвертка SoftFinish electric Phillips Прошедшая поштучные испытания защитная изоляция для 1000 В переменного тока, знак VDE и GS PH1x80 PH2x100
①	255-11L	Однополюсный пробник напряжения 110-250 В Согласно DIN 57680-6 и VDE 0680-6, знак GS, соответствие CE 3,0x60
	Z 05 0 06	Плоскокрюглогубцы Professional electric с режущей кромкой. С Wiha DynamicJoint и OptiGrip 200 мм 8"
Неизолированный инструмент:		
	Z 71 5 06	Ножницы электрика Professional electric 145 мм 5 ¾"
	246 2202	Инструмент для снятия оболочки 165 мм 6 ½"
	246	Рулетка 5 м

Изолированный инструмент.



352N S7 Набор изолированных штифтовых ключей, 7 предметов. Защитная изоляция для 1000 В переменного тока.

Нормы: Изготовление в соответствии с EN/IEC 60900:2012.

Исполнение: В практичной и экономящей место сумке-скатке для верстака и в дороге.

Материал: Хромованадиевая сталь, закаленная в масле.

Применение: Надежный монтаж клемм и муфт, специально для зажимных колец кабельных ответвлений. Для работ с находящимися под напряжением деталями до 1000 В переменного тока.

№ заказа	Серия	
33182	352N S7	1
	● 352N	3 4 5 6 8 10 12



352N Изолированный штифтовой ключ. Защитная изоляция для 1000 В переменного тока.

Нормы: Изготовление в соответствии с EN/IEC 60900:2012.

Материал: Хромованадиевая сталь, закаленная в масле.

Применение: Надежный монтаж клемм и муфт, специально для зажимных колец кабельных ответвлений. Для работ с находящимися под напряжением деталями до 1000 В переменного тока.

№ заказа	●	g	
36659	3	20	1
36660	4	25	1
36661	5	45	1
36662	6	60	1
36663	8	110	1
36664	10	230	1
36665	12	350	1

Прикладные наборы Wiha VDE.

Инструментальные сумки электрика.

Изолированный инструмент.



1000 V
IEC 60900:2012

5590N T8 Набор изолированных односторонних рожковых гаечных ключей, 8 предметов.

Защитная изоляция для 1000 В переменного тока.

Нормы: DIN 7446. Изготовление в соответствии с EN/IEC 60900:2012.

Исполнение: Положение зева под углом 15°.

В практичной и экономящей место сумке-сатке для верстака и в дороге.

Материал: Хромованадиевая сталь, ковкая.

Применение: Надежный монтаж клемм и муфт.

Для работ с находящимися под напряжением деталями до 1000 В переменного тока.

№ заказа	Серия						
33180	5590N T8						1
	5590N	7	8	10	11	13	
		15	17	19			

Изолированный инструмент.



1000 V
IEC 60900:2012

5590N T15 Набор изолированных односторонних рожковых гаечных ключей, 15 предметов.

Защитная изоляция для 1000 В переменного тока.

Нормы: DIN 7446. Изготовление в соответствии с EN/IEC 60900:2012.

Исполнение: Положение зева под углом 15°.

В практичной и экономящей место сумке-сатке для верстака и в дороге.

Материал: Хромованадиевая сталь, ковкая.

Применение: Надежный монтаж клемм и муфт.

Для работ с находящимися под напряжением деталями до 1000 В переменного тока.

№ заказа	Серия						
33179	5590N T15						1
	5590N	6	7	8	9	10	
		11	12	13	14	15	
		16	17	19	22	24	



1000 V
IEC 60900:2012

5590N Изолированный односторонний рожковый гаечный ключ. **Защитная изоляция для 1000 В переменного тока.**

Нормы: DIN 7446. Изготовление в соответствии с EN/IEC 60900:2012.

Исполнение: Положение зева под углом 15°.

Материал: Хромованадиевая сталь, ковкая.

Применение: Надежный монтаж клемм и муфт.

Для работ с находящимися под напряжением деталями до 1000 В переменного тока.

№ заказа			
36543	6	32	1
36544	7	32	1
36586	8	34	1
36639	9	38	1
36640	10	40	1
36641	11	46	1
36642	12	54	1
36643	13	65	1
36644	14	80	1
36645	15	92	1
36646	16	115	1
36647	17	115	1
36648	19	150	1
36649	22	190	1
36650	24	300	1

Изолированный инструмент.

7207N K1001 Набор переключающих трещоток 3/8", 10 предметов.
 Защитная изоляция для 1000 В переменного тока.

Нормы: Изготовление в соответствии с EN/IEC 60900:2012.

Исполнение: Простая фиксация инструмента для активации путем силовой блокировки приводного четырехгранника. Правое и левое вращение.

Материал: Хромованадиевая сталь.

Чемодан: Практичная и прочная пластмассовая коробка. Упорядоченное и наглядное размещение инструментов для легкой и чистой работы.

Содержание: Изолированная переключающая трещотка 3/8", 190 мм (серия 246N 02)
Изолированный удлинитель 3/8", 125 мм (серия 7210N)
Изолированные головки торцевого ключа 3/8", метрические

Применение: Надежный монтаж клемм и муфт.
Для работ с находящимися под напряжением деталями до 1000 В переменного тока.

Указание: Использование головок торцевого ключа и удлинителей разрешается только с изолированной переключающей трещоткой.

№ заказа	Серия						
33183	7207N K1001						1
	○ 7207N	8	10	11	12	13	
		14	17	19			

Изолированный инструмент.

7208N K1001 Набор переключающих трещоток 1/2", 10 предметов.
 Защитная изоляция для 1000 В переменного тока.

Нормы: Изготовление в соответствии с EN/IEC 60900:2012.

Исполнение: Простая фиксация инструмента для активации путем силовой блокировки приводного четырехгранника. Правое и левое вращение.

Материал: Хромованадиевая сталь.

Чемодан: Практичная и прочная пластмассовая коробка. Упорядоченное и наглядное размещение инструментов для легкой и чистой работы.

Содержание: Изолированная переключающая трещотка 1/2", 260 мм (серия 246N 03)
Изолированный удлинитель 1/2", 125 мм (серия 7210N)
Изолированные головки торцевого ключа 1/2", метрические

Применение: Надежный монтаж клемм и муфт.
Для работ с находящимися под напряжением деталями до 1000 В переменного тока.

Указание: Использование головок торцевого ключа и удлинителей разрешается только с изолированной переключающей трещоткой.

№ заказа	Серия						
33184	7208N K1001						1
	○ 7208N	10	12	13	14	17	
		19	22	24			

7207N Изолированная головка торцевого ключа.
 Защитная изоляция для 1000 В переменного тока.

Нормы: Изготовление в соответствии с EN/IEC 60900:2012.

Исполнение: Простая фиксация инструмента для активации путем силовой блокировки приводного четырехгранника.

Материал: Хромованадиевая сталь.

Применение: Надежный монтаж клемм и муфт. Для работ с находящимися под напряжением деталями до 1000 В переменного тока.

Указание: Использование головок торцевого ключа и удлинителей разрешается только с изолированной переключающей трещоткой.

№ заказа	○			
36673		Переключающая трещотка 3/8" x 190 мм		1
36674		Удлинитель 3/8" x 125 мм		1
36675	8	Головка торцевого ключа		1
36676	10	Головка торцевого ключа		1
36677	11	Головка торцевого ключа		1
36678	12	Головка торцевого ключа		1
36679	13	Головка торцевого ключа		1
36680	14	Головка торцевого ключа		1
36681	17	Головка торцевого ключа		1
36682	19	Головка торцевого ключа		1

7208N Изолированная головка торцевого ключа.
 Защитная изоляция для 1000 В переменного тока.

Нормы: Изготовление в соответствии с EN/IEC 60900:2012.

Исполнение: Простая фиксация инструмента для активации путем силовой блокировки приводного четырехгранника.

Материал: Хромованадиевая сталь.

Применение: Надежный монтаж клемм и муфт. Для работ с находящимися под напряжением деталями до 1000 В переменного тока.

Указание: Использование головок торцевого ключа и удлинителей разрешается только с изолированной переключающей трещоткой.

№ заказа	○			
36683		Переключающая трещотка 1/2" x 260 мм		1
36684		Удлинитель 1/2" x 125 мм		1
36685	10	Головка торцевого ключа		1
36686	12	Головка торцевого ключа		1
36687	13	Головка торцевого ключа		1
36688	14	Головка торцевого ключа		1
36689	17	Головка торцевого ключа		1
36690	19	Головка торцевого ключа		1
36691	22	Головка торцевого ключа		1
36692	24	Головка торцевого ключа		1

Прикладные наборы Wiha VDE + ESD.

Инструментальные сумки электрика.

Изолированный инструмент.



5589N K7 Набор изолированных накладных гаечных ключей с трещоткой, 7 предметов.

Защитная изоляция для 1000 В переменного тока.

Нормы: Изготовление в соответствии с EN/IEC 60900:2012.

Материал: Хромованадиевая сталь.

Чемодан: Практичная и прочная пластмассовая коробка.

Упорядоченное и наглядное размещение инструментов для легкой и чистой работы.

Применение: Надежный монтаж клемм и муфт.

Для работ с находящимися под напряжением деталями до 1000 В переменного тока.

№ заказа	Серия						
33181	5589N K7						1
	5589N	8	10	12	13	14	
		17	19				



5589N Изолированные трещоточные накладные ключи. Защитная изоляция для 1000 В переменного тока.

Нормы: Изготовление в соответствии с EN/IEC 60900:2012.

Материал: Хромованадиевая сталь.

Применение: Надежный монтаж клемм и муфт.

Для работ с находящимися под напряжением деталями до 1000 В переменного тока.

№ заказа			
36666	8	50	1
36667	10	56	1
36668	12	68	1
36669	13	80	1
36670	14	86	1
36671	17	174	1
36672	19	208	1

Прикладные наборы ESD.



ESD-Safe

9300-015 Набор Wiha Operator, 5 предметов. Диссипативный инструмент, отводящий электростатический заряд.

Исполнение: Инструмент ESD, изготовленный согласно IEC 61340-5-1.

Максимальная защита электронных компонентов благодаря отводящим электричество инструментам и упаковкам.

Практичная кожаная сумка (антистатическая) идеально размещается в любом кармане рабочего халата.

Нет опасности травмирования пользователей или повреждения рабочей одежды острыми или открытыми инструментами в кармане халата.

Применение: Важнейшие инструменты для обращения с автоматическими комплектующими машинами во время работы.

№ заказа	Серия	
33504	9300-015	1
	① 272	Шлицевая отвертка Precision ESD Диссипативная рукоятка, отводящая электростатический заряд 2,5x50
	⊕ 273	Отвертка Precision ESD Phillips Диссипативная рукоятка, отводящая электростатический заряд PH0x50
	ZP 01 0 14	Универсальный пинцет Professional ESD 130 мм AA
	Z 71 1 06	Поясные ножницы SMD
	246	Кисточка для пыли и грязи

Прикладные наборы ESD.

Прикладные наборы ESD.



ESD-Safe

9300-016 Набор Wiha Electronic Assembling, 9 предметов.
Диссипативный инструмент, отводящий электростатический заряд.

Исполнение: Инструмент ESD, изготовленный согласно IEC 61340-5-1.
Стабильное и экономящее место хранение инструментов в антистатической сумке.

Применение: Важнейшие инструменты для ручной комплектации электронных компонентов и ремонтных работ.

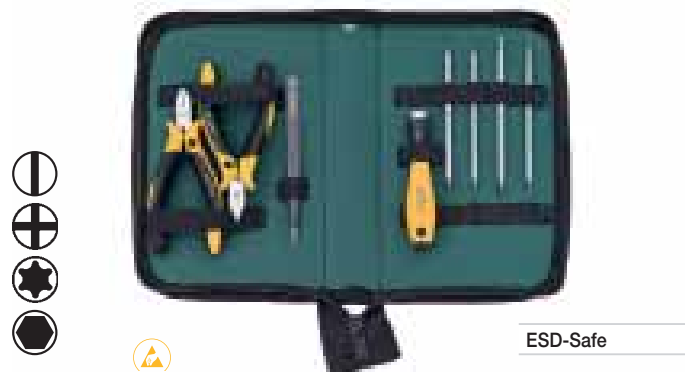

ESD-Safe

9300-017 Набор Wiha Electronic Service, 8 предметов.
Диссипативный инструмент, отводящий электростатический заряд.

Исполнение: Инструмент ESD, изготовленный согласно IEC 61340-5-1.
Стабильное и экономящее место хранения инструментов в антистатической сумке.

Применение: Набор, наилучшим образом подходящий для работ по техобслуживанию электронных компонентов.

№ заказа	Серия	
33505	9300-016	1
① 272	Шлицевая отвертка Precision ESD. Диссипативная рукоятка, отводящая электростатический заряд 2,0x40 2,5x50	
⊕ 273	Отвертка Precision ESD Phillips Диссипативная рукоятка, отводящая электростатический заряд PH00x40 PH0x50	
⊗ 278	Отвертка Precision ESD TORX® Диссипативная рукоятка, отводящая электростатический заряд T5x40 T6x40	
Z 36 0 04	Плоскокрутлогубцы Professional ESD 120 мм 4 ¾"	
Z 41 3 04	Бокорезы Professional ESD 115 мм 4 ½"	
ZP 01 0 14	Универсальный пинцет Professional ESD 130 мм AA	

№ заказа	Серия	
33506	9300-017	1
2691ESD	SYSTEM 4, рукоятка SoftFinish-telescopic ESD Диссипативная рукоятка, отводящая электростатический заряд	
① 269	SYSTEM 4, комбинированное жало шлиц-Phillips 2,0xPH00 3,0xPH0	
⊗ 269	SYSTEM 4, комбинированное жало TORX® T5xT6	
● 269	SYSTEM 4, комбинированное жало шестигранник со сферической головкой - шестигранник 1,5x1,5	
Z 36 0 04	Плоскокрутлогубцы Professional ESD 120 мм 4 ¾"	
Z 44 1 04	Бокорезы Professional ESD 115 мм 4 ½"	
ZP 01 0 14	Универсальный пинцет Professional ESD 130 мм AA	



Указание по безопасности:

Инструмент Wiha ESD не имеет изоляции, поэтому не подходит для работы с находящимися под напряжением деталями.

Молотки Wiha Safety.

Wiha делает все возможным: оптимальная передача силы удара на чувствительные детали.

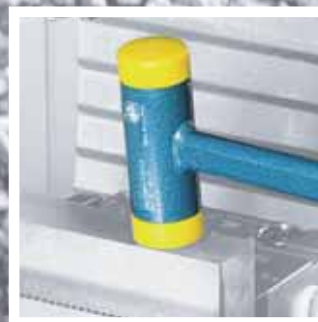

Ассортимент молотков



Молоток Wiha Safety.

Безопасность во всех мелочах. 332–336



Молоток без отдачи Wiha.

Профессионал среди молотков без отдачи. 337 – 339



Все молотки Wiha
имеют знак GS.

Wiha Info

Разъяснение системы цветовой кодировки головок

Благодаря системе цветовой кодировки фирма Wiha облегчает пользователям выбор правильной твердости головки.

Область применения	Материал	Головка
Для чувствительных материалов: Работы с окнами, конструкциями из легких сплавов, мебель и отделка помещений, легкие монтажные работы, сооружение выставочных стендов	эластомер	мягкая 
Для грубых работ: Укладка облицовочных плиток, брусчатки, плит цветочных грядок, отделочные работы, работы по укладке в садоводстве	каучук	среднемягкая 
Универсальное применение: Производство инструментов, машиностроение, металлоконструкции, ремонт автомобилей, кузовные, жестяночные и монтажные работы	полиуретан	среднетвердая 
При высокой нагрузке: Монтажные, демонтажные и жестяночные работы, строительство, мастерская	ацетат целлюлозы	твердая 
Для высокой силы удара: Тяжелая промышленность и строительство, литейное производство, изготовление форм, дорожное строительство, лесное и сельское хозяйство, садоводство	полиамид	очень твердая 

○ = круглая головка

□ = четырехгранная головка

Молоток Wiha Safety.

Безопасность во всех мелочах.



*Концепция безопасности:
Все детали крепятся с помощью
болта и стопорной гайки и
дополнительно геометрически
сцепляются друг с другом при помощи
канавок и ребер.*

Особенность программы Safety заключается в многообразии цветных головок молотка. В зависимости от соответствующего применения, можно выбрать молоток требуемой твердости и размера. С помощью этих молотков можно осуществлять дозированные отдельные удары как по чувствительным материалам, таким как дерево, пластмасса или алюминий, так и сильные удары во время литья или в тяжелой промышленности.

В зависимости от размера детали и ее веса в распоряжении имеются различные по весу молотки.

Все инструменты Safety оснащены рукояткой из твердой древесины кария, которая благодаря своей высокой прочности уже давно наилучшим образом зарекомендовала себя в качестве идеального материала.



Молоток Wiha Safety с черно-белыми головками – профессиональный помощник для ловких садовников.

Эргономичный профиль рукоятки в сочетании с овальным поперечным сечением и особой обработкой поверхности гарантирует, что даже при образовании пота на руках рукоятка всегда будет удобно находиться в руке и не скользить.



Безопасные оболочки из ковкого чугуна с порошковым покрытием надежно соединяют головку и рукоятку. Кувалда длиной 840 мм – идеальный инструмент для специальных областей применения, например, при укладке железнодорожных путей.



Молоток Wiha Safety.

- Молоток со сменными головками различной твердости наилучшим образом подходит для всех случаев применения
- Канавки в головке и ребра в защитных оболочках обеспечивают абсолютно надежное соединение
- Высокопрочная деревянная рукоятка из кария – гарант долговечности инструмента
- Любая деталь молотка имеется как запчасть



Указание по технике безопасности:

При работе с молотками надевайте защитные очки и рукавицы. Соблюдайте также национальные нормы и предписания.

**Указание по технике безопасности:**

При работе с молотками надевайте защитные очки и рукавицы. Соблюдайте также национальные нормы и предписания.

Молотки с одинаковыми головками.**832-33 Молоток Safety, черный/ черный.**

Головки молотка: Черный цвет: среднемягкий каучук (резина), износостойкий.
 Корпус: Безопасные оболочки с порошковым покрытием из ковкого чугуна с канавками для зажима головки и рукоятки.
 Рукоятка: Деревянная рукоятка из кария с эргономичным профилем и нескользкой поверхностью.
 Нормы: Знак GS.
 Применение: Укладка облицовочных плиток, брусчатки, плит цветочных грядок, отделочные работы, работы по укладке в садоводстве.

№ заказа	●	!	↕	↕	↕	↕	↕
26509	30	300	87	290			5
26431	40	640	110	325			5
26432	50	1100	131	360			2
26433	60	1700	150	400			2
26439	80	3200	185	490			2

**832-55 Молоток Safety, желтый/ желтый.**

Головки молотка: Желтый цвет: среднетвердый полиуретан, натурального цвета, износостойкий.
 Корпус: Производство инструментов, машиностроение, строительство из металла, ремонт автомобилей, кузовные, жестяночные и монтажные работы.

№ заказа	●	!	↕	↕	↕	↕	↕
26640	30	300	87	290			5
26641	40	640	110	325			5
26642	50	1100	131	360			2
26643	60	1700	150	400			2

**832-99 Молоток Safety, белый/ белый.**

Головки молотка: Белый цвет: очень твердый полиамид (Nylon®), натурального цвета, износостойкий.
 Корпус: Тяжелая промышленность и строительство, литейное производство, изготовление форм, дорожное строительство, лесное и сельское хозяйство, садоводство.

№ заказа	●	!	↕	↕	↕	↕	↕
26644	30	300	87	290			5
26645	40	640	110	325			5
26646	50	1100	131	360			2
26647	60	1700	150	400			2
26648	80	3000	185	490			2
26674	80L	3450	185	840	Кувалда		2

Молотки с различными головками.**832-15 Молоток Safety, синий/ желтый.**

Головки молотка: Синий цвет: мягкий эластомер, натурального цвета, износостойкий. Желтый цвет: среднетвердый полиуретан, натурального цвета, износостойкий.
 Корпус: Безопасные оболочки с порошковым покрытием из ковкого чугуна с канавками для зажима головки и рукоятки.
 Рукоятка: Деревянная рукоятка из кария с эргономичным профилем и нескользкой поверхностью.
 Применение: Работы с окнами, конструкциями из легких сплавов, медель и отделка помещений, легкие монтажные работы, сооружение выставочных стендов. Производство инструментов, машиностроение, строительство из металла, ремонт автомобилей, кузовные, жестяночные и монтажные работы.

№ заказа	●	!	↕	↕	↕	↕	↕
26653	30	300	87	290			5
26654	40	640	110	325			5
26655	50	1100	131	360			2
26656	60	1700	150	400			2

**834-15 Молоток Safety, синий/ желтый, четырехгранник.**

Головки молотка: Синий цвет: мягкий эластомер, натурального цвета, износостойкий. Желтый цвет: среднетвердый полиуретан, натурального цвета, износостойкий.
 Корпус: Безопасные оболочки с порошковым покрытием из ковкого чугуна с канавками для зажима головки и рукоятки.
 Рукоятка: Деревянная рукоятка из кария с эргономичным профилем и нескользкой поверхностью.
 Применение: Работы с окнами, конструкциями из легких сплавов, медель и отделка помещений, легкие монтажные работы, сооружение выставочных стендов. Производство инструментов, машиностроение, строительство из металла, ремонт автомобилей, кузовные, жестяночные и монтажные работы.
 Особенности: Поворачиваемая четырехгранная головка с увеличенной на 27% площадью для ударов по углам и кромкам.

№ заказа	■	!	↕	↕	↕	↕	↕
26662	40	650	110	325			5

Wiha Info**Разъяснение системы цветовой кодировки головок**

Головка	Материал	
круглая головка	четырёхгранная головка	
		эластомер
		каучук
		полиуретан
		ацетат целлюлозы
		полиамид
		мягкая
		среднемягкая
		среднетвердая
		твердая
		очень твердая

Молоток Wiha Safety.

Безопасность во всех мелочах.

Молотки с различными головками.



832-13 Молоток Safety, синий/ черный.

Головки молотка: Синий цвет: мягкий эластомер, натурального цвета, износостойкий.
Черный цвет: среднемягкий каучук (резина), износостойкий.

Корпус: Безопасные оболочки с порошковым покрытием из ковкого чугуна с канавками для зажима головки и рукоятки.

Рукоятка: Деревянная рукоятка из кария с эргономичным профилем и нескользкой поверхностью.

Нормы: Знак GS.

Применение: Работы с окнами, конструкциями из легких сплавов, медель и отделка помещений, легкие монтажные работы, сооружение выставочных стендов.
Укладка облицовочных плиток, брусчатки, плит цветочных грядок, отделочные работы, работы по укладке в садоводстве.

№ заказа	●i	↔g↔	▬	▬	▬
26649	30	300	87	290	5
26650	40	640	110	325	5
26651	50	1100	131	360	2
26652	60	1700	150	400	2

Молотки с различными головками.



832-38 Молоток Safety, черный/ оранжевый прозрачный.

Головки молотка: Черный цвет: среднемягкий каучук (резина), износостойкий.
Оранжевый прозрачный цвет: твердый ацетат целлюлозы, натурального цвета, износостойкий.

Корпус: Безопасные оболочки с порошковым покрытием из ковкого чугуна с канавками для зажима головки и рукоятки.

Рукоятка: Деревянная рукоятка из кария с эргономичным профилем и нескользкой поверхностью.

Применение: Укладка облицовочных плиток, брусчатки, плит цветочных грядок, отделочные работы, работы по укладке в садоводстве. Монтажные, демонтажные и жестяночные работы, строительство, мастерская.

№ заказа	●i	↔g↔	▬	▬	▬
26611	30	300	87	290	5
26612	40	640	110	325	5
26613	50	1100	131	360	2
26614	60	1700	150	400	2



832-35 Молоток Safety, черный/ желтый.

Головки молотка: Черный цвет: среднемягкий каучук (резина), износостойкий.
Желтый цвет: среднетвердый полиуретан, натурального цвета, износостойкий.

Корпус: Безопасные оболочки с порошковым покрытием из ковкого чугуна с канавками для зажима головки и рукоятки.

Рукоятка: Деревянная рукоятка из кария с эргономичным профилем и нескользкой поверхностью.

Нормы: Знак GS.

Применение: Укладка облицовочных плиток, брусчатки, плит цветочных грядок, отделочные работы, работы по укладке в садоводстве.
Производство инструментов, машиностроение, строительство из металла, ремонт автомобилей, кузовные, жестяночные и монтажные работы.

№ заказа	●i	↔g↔	▬	▬	▬
26434	30	300	87	290	5
26435	40	640	110	325	5
26436	50	1100	131	360	2
26437	60	1700	150	400	2



832-39 Молоток Safety, черный/ белый.

Головки молотка: Черный цвет: среднемягкий каучук (резина), износостойкий.
Белый цвет: очень твердый полиамид (Nylon®), натурального цвета, износостойкий.

Корпус: Безопасные оболочки с порошковым покрытием из ковкого чугуна с канавками для зажима головки и рукоятки.

Рукоятка: Деревянная рукоятка из кария с эргономичным профилем и нескользкой поверхностью.

Применение: Укладка облицовочных плиток, брусчатки, плит цветочных грядок, отделочные работы, работы по укладке в садоводстве.
Тяжелая промышленность и строительство, литейное производство, изготовление форм, дорожное строительство, лесное и сельское хозяйство, садоводство.

№ заказа	●i	↔g↔	▬	▬	▬
26657	30	300	87	290	5
26658	40	640	110	325	5
26659	50	1100	131	360	2
26660	60	1700	150	400	2
26582	80	3000	185	490	2
26661	80L	3450	185	840	Кувалда

**Указание по технике безопасности:**

При работе с молотками надевайте защитные очки и рукавицы. Соблюдайте также национальные нормы и предписания.

Сменные головки.**831-1** Головка, синяя для молотка Safety.

Материал: Мягкий эластомер, натурального цвета, износостойкий.

Применение: Работы с окнами, конструкциями из легких сплавов, медель и отделка помещений, легкие монтажные работы, сооружение выставочных стендов.

№ заказа	●	↓	↔	☰
26663	30	17		5
26664	40	39		5
26665	50	85		2
26666	60	135		2

**833-1** Четырехгранная головка, синяя для молотка Safety.

Материал: Мягкий эластомер, натурального цвета, износостойкий.

Применение: Работы с окнами, конструкциями из легких сплавов, медель и отделка помещений, легкие монтажные работы, сооружение выставочных стендов.

Особенности: Поворачиваемая четырехгранная головка с увеличенной на 27% площадью для ударов по углам и кромкам.

№ заказа	■	↓	↔	☰
26673	40	47		5

**831-3** Головка, черная для молотка Safety.

Материал: Среднемягкий каучук (резина), износостойкий.

Применение: Укладка облицовочных плиток, брусчатки, плит цветочных грядок, отделочные работы, работы по укладке в садоводстве.

№ заказа	●	↓	↔	☰
26422	30	27		5
26423	40	62		5
26424	50	111		2
26425	60	192		2
26426	80	410	Также для кувалд	2

Сменные головки.**831-5** Головка, желтая для молотка Safety.

Материал: Среднетвердый полиуретан, натурального цвета, износостойкий.

Применение: Производство инструментов, машиностроение, строительство из металла, ремонт автомобилей, кузовные, жестяночные и монтажные работы.

№ заказа	●	↓	↔	☰
26427	30	27		5
26428	40	57		5
26429	50	116		2
26430	60	190		2

**833-5** Четырехгранная головка, желтая для молотка Safety.

Материал: Среднетвердый полиуретан, натурального цвета, износостойкий.

Применение: Производство инструментов, машиностроение, строительство из металла, ремонт автомобилей, кузовные, жестяночные и монтажные работы.

Особенности: Поворачиваемая четырехгранная головка с увеличенной на 27% площадью для ударов по углам и кромкам.

№ заказа	■	↓	↔	☰
26438	40	65		5

**831-8** Головка, оранжевая прозрачная для молотка Safety.

Материал: Твердый ацетат целлюлозы, натурального цвета, износостойкий.

Применение: Монтажные, демонтажные и жестяночные работы, строительство, мастерская.

№ заказа	●	↓	↔	☰
26615	30	27		5
26616	40	57		5
26618	50	118		2
26620	60	195		2

**831-9** Головка, белая для молотка Safety.

Материал: Очень твердый полиамид (Nylon®), натурального цвета, износостойкий.

Применение: Тяжелая промышленность и строительство, литейное производство, изготовление форм, дорожное строительство, лесное и сельское хозяйство, садоводство.

№ заказа	●	↓	↔	☰
26510	30	24		5
26511	40	56		5
26512	50	110		2
26513	60	187		2
26514	80	400	Также для кувалд	2

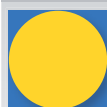
Wiha Info

Четырехгранные головки Wiha имеют по сравнению с круглыми головками на 27% большую площадь при одинаковом диаметре. Благодаря этому обеспечивается безупречная работа с углами и кромками.

Молоток Wiha Safety.

Безопасность во всех мелочах.

Запасные оболочки и запчасти.



829-0 Набор оболочек для молотка Safety.

Материал: Оболочки из ковкого чугуна с порошковым покрытием, 2 шт., с винтом и стопорной гайкой.

Свойство: Эластичная литая сталь, нечувствительная к образованию трещин.

№ заказа	●	g		
26668	30	170		1
26669	40	390		1
26670	50	670		1
26671	60	1040		1
26672	80	1900	Также для кувалд	1



830-0 Деревянная рукоятка из кария для молотка Safety.

Материал: Эксклюзивная древесина кария с нескользкой поверхностью.

Свойство: Карий, высокопрочная твердая древесина, уже давно наилучшим образом зарекомендовала себя в качестве материала для рукояток молотков.

№ заказа	●	g	g	
26417	30	260	90	5
26418	40	280	130	5
26419	50	310	190	2
26420	60	340	250	2
26421	80	400	310	2
26667	80L	800	650	Для кувалд

Набор молотков.



832 B8 Набор молотков Safety, 8 предметов.

Рукоятка: Деревянная рукоятка из кария с эргономичным профилем и нескользкой поверхностью.

Нормы: Знак GS.

Исполнение: Молоток размера 40 с 6 сменными головками в металлическом ящике со штифтовым ключом для простой замены.

Содержание: 832-38 молоток Safety оранжевый/черный (твердый/среднемягкий)

831-1 Головка, синяя (мягкая)

831-3 Головка, черная (среднемягкая)

831-5 Головка, желтая (среднетвердая)

831-9 Головка, белая (очень твердая)

833-1 Четырехгранная головка, синяя (мягкая)

833-5 Четырехгранная головка, желтая (среднетвердая)

352 Шестигранный штифтовой ключ размером 6, длинный, из хромованадиевой стали, полная закалка, блестящее никелирование.

Применение: Практичный набор с головками для любого случая применения.

№ заказа	Серия	
28050	832 B8	1

Wiha Info

Разъяснение системы цветовой кодировки головок

Головка	Материал	
круглая головка	четырёхгранная головка	
		эластомер мягкая
		каучук среднемягкая
		полиуретан среднетвердая
		ацетат целлюлозы твердая
		полиамид очень твердая

Wiha Info

При замене головок или рукояток соблюдать следующие моменты затяжки:

Размер 30 = 20 Нм

Размер 40 = 40 Нм

Размер 50 = 70 Нм

Размер 60 = 70 Нм

Размер 80 = 80 Нм

Молоток без отдачи Wiha.

Профессионал среди молотков без отдачи.



Компания Wiha коренным образом решила проблему перенапряжения суставов, сухожилий и мышц, возникающего при работе с обычными стальными молотками.

Головка молотка наполнена специальным наполнителем, полностью исключая возможность отдачи.

Профессионалы, часто использующие молотки, например, при производстве инструментов или в машиностроении, при кузовном ремонте или обработке листового металла, уже оценили характерное преимущество этого молотка Wiha.



Указание по технике безопасности:

При работе с молотками надевайте защитные очки и рукавицы. Соблюдайте также национальные нормы и предписания.



Головка из среднетвердого полиуретана обеспечивает интенсивность ударов, не повреждая при этом чувствительные поверхности и кромки.

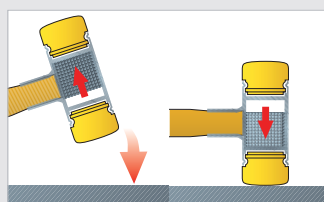

Специальное металлическое наполнение в головке молотка обеспечивает работу без отдачи.



Простая замена изношенных головок:
1. Зажать молоток в тисках, снять старую головку. 2. Напрессовать новую головку в тисках.



Молоток без отдачи Wiha.

- Работа без отдачи благодаря специальному металлическому наполнению головки молотка
- Увеличенная примерно на 25% масса головки молотка обеспечивает приложение дополнительной силы
- Интенсивные удары не повреждают чувствительные поверхности и кромки
- По выбору с деревянной рукояткой из кария или трубчатой стальной рукояткой
- Головки и деревянные рукоятки имеются как запчасти

Молоток без отдачи Wiha.

Профессионал среди молотков без отдачи.

Молотки с деревянной рукояткой.



НОВИНКА

8001 Молоток без отдачи, с деревянной рукояткой из кария.

- Головки молотка: Белый цвет: очень твердый полиамид (Nylon®), натурального цвета, износостойкий.
- Корпус: Изготовление из прецизионной стальной трубы с приваренной втулкой, последующее порошковое покрытие.
- Рукоятка: Деревянная рукоятка из кария с эргономичным профилем и высококачественным покрытием.
- Нормы: Знак GS.
- Применение: Дозированные точные удары, например, по деталям в тисках или при монтажных работах.
- Особенности: Головка молотка, наполненная шариками из отбеленного чугуна, благодаря чему работа без отдачи.

№ заказа	● i	g	g	g	g
39008	30	460	115	350	5
39010	40	760	125	375	5
39012	50	1250	135	385	2
39014	60	2000	165	420	2



800 Молоток без отдачи, с деревянной рукояткой из кария.

- Головки молотка: Обе желтые: среднетвердый полиуретан, натурального цвета, износостойкий.
- Корпус: Изготовление из прецизионной стальной трубы с приваренной втулкой, последующее порошковое покрытие.
- Рукоятка: Деревянная рукоятка из кария с эргономичным профилем и высококачественным покрытием.
- Нормы: Знак GS.
- Применение: Дозированные точные удары, например, по деталям в тисках или при монтажных работах.
- Особенности: Головка молотка, наполненная шариками из отбеленного чугуна, благодаря чему работа без отдачи.

№ заказа	● i	g	g	g	g
02092	25	320	108	320	5
02093	30	460	115	350	5
02094	35	580	118	355	5
02095	40	760	125	375	5
02096	45	1000	130	380	2
02097	50	1250	135	385	2
02098	60	2000	165	420	2
02099	70	2600	165	430	2

Кувалды.



800 Кувалда без отдачи, с деревянной рукояткой из кария.

- Головки молотка: Обе желтые: среднетвердый полиуретан, натурального цвета, износостойкий.
- Корпус: Изготовление из прецизионной стальной трубы с приваренной втулкой, последующее порошковое покрытие.
- Рукоятка: Деревянная рукоятка из кария с эргономичным профилем и высококачественным покрытием.
- Нормы: Знак GS.
- Применение: Дозированные точные удары при монтажных, демонтажных и рихтовочных работах.
- Особенности: Особо стабильная головка молотка, наполненная шариками из отбеленного чугуна, благодаря чему работа без отдачи.

№ заказа	● i	g	g	g	g
02101	80	4550	205	880	1
02091	100	6860	210	1000	1

**Указание по технике безопасности:**

При работе с молотками надевайте защитные очки и рукавицы. Соблюдайте также национальные нормы и предписания.

Молотки с трубчатой стальной рукояткой.**НОВИНКА****8021 Молоток без отдачи, с трубчатой стальной рукояткой.**

Головки молотка: Белый цвет: очень твердый полиамид (Nylon®), натурального цвета, износостойкий.

Корпус: Изготовление из прецизионной стальной трубы, последующее порошковое покрытие.

Рукоятка: Приваренная стальная труба с порошковым покрытием и эргономичной пластмассовой рукояткой.

Применение: Дозированные точные удары, например, по деталям в тисках или при монтажных работах.

Особенности: Головка молотка, наполненная шариками из отбеленного чугуна, благодаря чему работа без отдачи.

№ заказа	●	g	g	g	g
39017	30	600	115	290	5
39019	40	850	125	305	5
39021	50	1400	135	365	2
39022	60	2050	165	375	2

**802 Молоток без отдачи, с трубчатой стальной рукояткой.**

Головки молотка: Обе желтые: среднетвердый полиуретан, натурального цвета, износостойкий.

Корпус: Изготовление из прецизионной стальной трубы, последующее порошковое покрытие.

Рукоятка: Приваренная стальная труба с порошковым покрытием и эргономичной пластмассовой рукояткой.

Нормы: Знак GS.

Применение: Дозированные точные удары, например, по деталям в тисках или при монтажных работах.

Особенности: Головка молотка, наполненная шариками из отбеленного чугуна, благодаря чему работа без отдачи.

№ заказа	●	g	g	g	g
02122	25	520	108	288	5
02123	30	600	115	290	5
02124	35	700	118	300	5
02125	40	850	125	305	5
02126	45	1060	130	310	2
02127	50	1400	135	365	2
02128	60	2050	165	375	2
02129	70	2750	165	385	2

Запчасти.**800S Деревянная рукоятка из кария для молотка без отдачи.**

Материал: Эксклюзивная древесина кария с высококачественным покрытием.

Свойство: Карий, высокопрочная твердая древесина, уже давно наилучшим образом зарекомендовала себя в качестве материала для рукояток молотков.

№ заказа	●	g	g	g	g
02113	25	295	69		10
02114	30/35	320	113		10
02115	40/45	335	123		10
02116	50	335	133		10
02117	60/70	360	165		5
28051	80	800	550	Контрольная этикетка VPA	1
28052	100	900	860	Контрольная этикетка VPA	1

**НОВИНКА****8001K Головка, белая для молотка без отдачи.**

Материал: Очень твердый полиамид (Nylon®), натурального цвета, износостойкий.

№ заказа	●	g	g
39149	30	22	5
39150	40	45	5
39151	50	86	2
39152	60	130	2

**800K Головка, желтая для молотка без отдачи.**

Материал: Среднетвердый полиуретан, натурального цвета, износостойкий.

№ заказа	●	g	g
02103	25	16	10
02104	30	22	10
02105	35	30	10
02106	40	45	10
02107	45	63	5
02108	50	86	5
02109	60	130	5
02110	70	178	5
02111	80	250	2
02102	100	449	2

Измерительные инструменты / шарнирные шланги Wiha.

Wiha делает все возможным: измерение и охлаждение со швейцарской точностью.



Ассортимент измерительных инструментов



Штангенциркули Wiha, армированные стекловолокном.	
Точность „Изготовлено в Швейцарии“.....	342
digimax, calimax, dialmax, dialmax ESD.....	343



Wiha Longlife® Plus Composite.	344
---	-----



Складные метры Wiha, армированные стекловолокном.	
Совершенство длиной в 2 м.....	345
Longlife All in One, Longlife Plus и Longlife.....	346



Ассортимент шарнирных шлангов

Шарнирные шланги Wiha.	
Универсальная система трубопроводов.....	347
Система maxiflex \varnothing 1/4".....	348
Система maxiflex \varnothing 1/2".....	349

Штангенциркули Wiha, армированные стекловолокном.

Точность „Изготовлено в Швейцарии“.

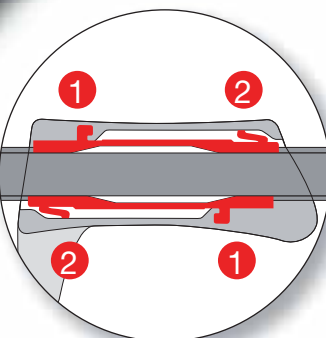

Двойная призматическая направляющая корпуса штангенциркуля без люфта для получения точных результатов измерения: 1. Жесткая фиксация 2. Подпружиненная контропорка

Штангенциркули Wiha серии „max“ изготавливаются с 1965 года со швейцарской точностью. Благодаря уникальным преимуществам неметаллического высокотехнологичного материала с 50% содержанием стекловолокна штангенциркули открыли новые области применения, в которых они показали значительные преимущества по сравнению с тяжелыми металлическими исполнениями. Они подходят, прежде всего, для измерений высококачественных и высокочувствительных объектов. Однако этот измерительный инструмент отлично используется на любых предприятиях, перерабатывающих металл, дерево и пластик, а также внештатными сотрудниками и сервисными техниками. Благодаря своим антимагнитным свойствам штангенциркули Wiha предотвращают загрязнение



поверхностей измерения притянутыми металлическими опилками и, тем самым, ухудшение точности измерения. Применение во влажной среде не представляет проблемы для штангенциркулей Wiha, т.к. материал не корродирует.

Благодаря штангенциркулю Wiha ESD dialMax впервые возможно измерение на рабочих местах с защитой от электростатического заряда и в защищенных от электростатического заряда зонах.

Штангенциркуль dialMax ESD позволяет проводить измерения чувствительных электронных деталей.



Измерительные губки армированных стекловолокном штангенциркулей позволяют проводить измерения на высокочувствительных, блестящих поверхностях без нанесения царапин.



Штангенциркули Wiha, армированные стекловолокном.

- **Долговечные**
 - Высокая жесткость за счет 50% содержания стекловолокна
- **Высокотехнологичный материал**
 - Не металлический
 - Не корродирует
 - Не намагничивается
 - Почти не проводит тепло
 - Электрически изолированный
 - Стойкий к воздействию химикатов
 - Термостойкие измерительные поверхности: кратковременно до 180°C, длительно 100-120°C
- **Многостороннее применение**
 - Электронные детали
 - Моделестроение и прототипостроение
 - Пищевая промышленность
 - В защищенных от электростатического заряда зонах
- **Прецизионные**
 - Практичная трещотка гарантирует равномерное дозирование усилия зажима измерительных губок

digiMax и caliMax.

**411 170 1** Цифровой штангенциркуль digiMax, точность 0,01 мм. В блистерной упаковке.

Материал: Неметаллический высокотехнологичный материал с 50% содержанием стекловолокна.
 Индикатор: 5-значный цифровой дисплей с высотой цифр 7,5 мм.
 Точность: 0,01 мм или 0.0005 дюйма (по выбору).
 Нормы: Соответствие CE.
 Применение: Для наружных, внутренних и глубинных измерений.
 Особенности: При неиспользовании отключается автоматически через 5 мин. Возможно нулевое положение в любой позиции, для быстрого сравнительного измерения. Прилагается батарейка со сроком службы примерно на 2 года.

№ заказа				
29422	150	6	48	5

**411 320 3** Штангенциркуль caliMax, точность 0,1 мм. В блистерной упаковке.

Материал: Неметаллический высокотехнологичный материал с 50% содержанием стекловолокна.
 Индикатор: Длина нониуса 39 мм, шкала в миллиметрах и дюймах.
 Точность: 0,1 мм или 1/64 дюйма.
 Применение: Для наружных, внутренних и глубинных измерений.
 Особенности: Считывание измеренных значений почти без параллакса. Шкала нониуса зеленого цвета обеспечивает хороший контраст для облегчения считывания значений.

№ заказа				
27083	150	6	45	10

dialMax и dialMax ESD.

**411 210 2** Часовой штангенциркуль dialMax, точность 0,1 мм. В блистерной упаковке.

Материал: Неметаллический высокотехнологичный материал с 50% содержанием стекловолокна.
 Индикатор: Стрелочный индикатор, диаметр 35 мм.
 Точность: 0,1 мм; 1 оборот стрелки соответствует 10 мм.
 Применение: Для наружных, внутренних и глубинных измерений.
 Особенности: Ударостойкий стрелочный индикатор. Круглая шкала юстируется на нуль, благодаря чему можно проводить сравнительные измерения.

№ заказа				
27082	150	6	45	5

**411 210 8** Часовой штангенциркуль dialMax ESD, точность 0,1 мм. В блистерной упаковке.

Материал: Штангенциркуль из отводящего электростатический заряд материала. Неметаллический высокотехнологичный материал с 60% содержанием стекловолокна. Поверхностное сопротивление $10^6 - 10^9$ Ом.
 Индикатор: Стрелочный индикатор, диаметр 35 мм.
 Точность: 0,1 мм; 1 оборот стрелки соответствует 10 мм.
 Нормы: IEC 61340-5-1.
 Применение: Для любых работ с деталями, подверженными воздействию электростатического заряда. Для наружных, внутренних и глубинных измерений.
 Особенности: Измерение на рабочих местах с защитой от электростатического заряда и в защищенных от электростатического заряда зонах. Ударостойкий стрелочный индикатор. Круглая шкала юстируется на нуль, благодаря чему можно проводить сравнительные измерения.

№ заказа				
31439	150	6	45	5

Wiha Info

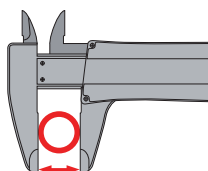

Наружный размер

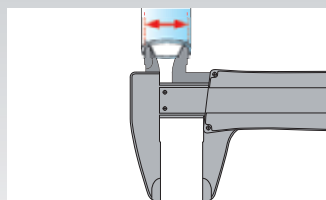

Внутренний размер

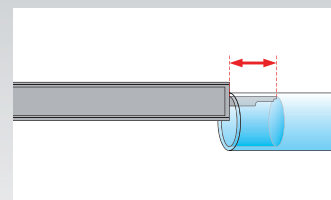

Измерение глубины

Wiha Longlife® Plus Composite.

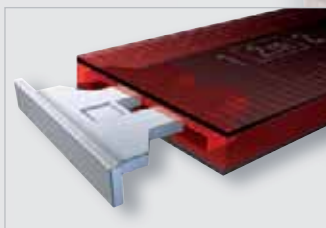

Wiha Longlife® Plus Composite.

- **Супержесткость!**
 - Воспринимает изгибающие усилия
 - Минимальный риск поломки
- **Экстремальная устойчивость!**
 - Не разбухают при контакте с водой
 - Стойкость к воздействию многих химикатов
- **В 10 раз больший срок службы!**
 - Продольно направленные стекловолокна, повышающие жесткость
 - Атмосферо- и термостойкая пластмасса
 - Износостойкие шарниры
 - Нетеряемые металлические наконечники (функция защиты)

Longlife® Plus Composite определяет новый стандарт измерений складным метром. Обладая очень высокой прочностью, присущей только древесине бука, этот складной метр имеет также и повышенную

точность измерений: до сих пор класс точности II был доступен только металлическим метрическим линейкам и рулеткам.

LongLife Plus Composite



НОВИНКА

410 2005 Складной метр Longlife Plus Composite, 2 м, метрический, 10 звеньев. С металлическими концами.

Материал: Композитная конструкция: два покровных слоя из продольно направленных стекловолокон поглощают изгибающие усилия и обеспечивают более высокую степень жесткости по сравнению с деревом. Не разбухают при контакте с водой, стойкие к воздействию химикатов.

Шарнир: Износостойкий и нечувствительный к грязи шарнир без люфта с пружинным стержнем для равномерного высокого напряжения. Четкая фиксация всех звеньев под углом 90° и 180°.

Деление: Версия "красный/черный": Выдавленное белое деление шагами по 1 мм, выдавленные белые числа десятков. Версия "серый/белый": Выдавленное черное деление шагами по 1 мм, выдавленные красные числа десятков.

Точность: Соответствие CE, класс точности II нормы ЕС.

№ заказа	Деление	Цвет	Длина	Количество
37067	15	Красный/черный	128	10
37309	15	Серый/белый	128	10



NEU

410 ... VH Дисплей для стойки, складные метры Longlife Plus Composite. Картонные дисплеи с 20 шт. (2 м).

№ заказа	Содержание	Количество
37145	410 2005 4	20 Longlife® Plus Composite, 2 м, Красный/черный
37419	410 2005 5	20 Longlife® Plus Composite, 2 м, Серый/белый

Складные метры Wiha, армированные стекловолокном.

Совершенство длиной в 2 м.



Часто копировали, но ни разу не повторили – складной метр Longlife Plus: долговечность, точность и удобство.

LONG PLUS
LIFE

LONG
LIFE
ALL IN ONE

LONG
LIFE

Первый складной метр из высококачественного стеклопластика был разработан в 1968 году, изготовлен и успешно продается под названием „Longlife“.

Характерный шарнир с продолжительным сроком службы до сих пор является

уникальным. Армированный на 30% стекловолокном полиамид делает складной метр Longlife водостойким и устойчивым к царапанью.

По сравнению со складными метрами из дерева его срок службы значительно дольше.

Глубокое тиснение точных делений на отдельных сегментах метра способствуют его чрезвычайно хорошим потребительским свойствам.

Шарнир



Металлические концы



Обратная шкала

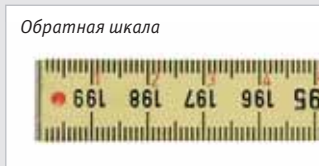

Фиксирование Индикатор градусов Угломер



Складные метры Wiha, армированные стекловолокном.

- **Долговечные – Longlife**
 - Не разбухают при контакте с водой!
 - В несколько раз больший срок службы по сравнению с деревянными складными метрами
 - Стойкие к воздействию химикатов и мощных
- **Longlife Plus**
 - Красные шарниры для лучшей читаемости
 - Износостойкие металлические концы
 - Обратная шкала
- **Longlife All in One**
 - Функция измерения угла
 - Функция измерения глубины
- **Точные**
 - Соответствие CE для всех метров со швейцарской точностью

Складные метры Wiha, армированные стекловолокном.

Совершенство длиной в 2 м.

Longlife All in One и Longlife Plus. Дисплеи.



410 2007 Складной метр Longlife All in One, 2 м, метрический, 10 звеньев.

Материал: Армированный стекловолокном полиамид, устойчивый к царапанию и изгибу, стойкий к воздействию химикатов и не разбухает при контакте с водой.

Шарнир: Износостойкий и нечувствительный к грязи шарнир без люфта с пружинным стержнем для равномерного высокого напряжения. Полезная фиксация всех звеньев под углом 90°.

Деление: Выдавленное черное деление шагами по 1 мм, выдавленные красные числа десятков.

Точность: Соответствие CE, класс точности III нормы ЕС.

№ заказа	↓	↔	↕	↔
33232	15	белый	135	10



410 2001 Складной метр Longlife Plus, 2 м, метрический, 10 звеньев. С металлическими концами.

Материал: Армированный стекловолокном полиамид, устойчивый к царапанию и изгибу, стойкий к воздействию химикатов и не разбухает при контакте с водой.

Шарнир: Износостойкий и нечувствительный к грязи шарнир без люфта с пружинным стержнем для равномерного высокого напряжения. Полезная фиксация всех звеньев под углом 90°.

Деление: Выдавленное черное деление шагами по 1 мм, выдавленные красные числа десятков.

Точность: Соответствие CE, класс точности III нормы ЕС.

№ заказа	↓	↔	↕	↔
27055	15	желтый	140	10
27059	15	белый	140	10
27060	15	желтый/белый	140	10

410 ... VH Дисплеи для стойки, складные метры Longlife. Картонные дисплеи с 20 шт. (2 м) или 54 шт. (1 м).

№ заказа	Содержание	Количество	
33660	410 2007 2	20	Longlife® All in One, 2 м
33945	410 2001 1	20	Longlife® Plus, 2 м, желтый
34495	410 2000 2	20	Longlife®, 2 м, белый
33946	410 1000 2	54	Longlife®, 1 м, белый

Longlife.



410 2000 Складной метр Longlife, 2 м, метрический, 10 звеньев.

Материал: Армированный стекловолокном полиамид, устойчивый к царапанию и изгибу, стойкий к воздействию химикатов и не разбухает при контакте с водой.

Шарнир: Износостойкий и нечувствительный к грязи шарнир без люфта с пружинным стержнем для равномерного высокого напряжения. Полезная фиксация всех звеньев под углом 90°.

Деление: Выдавленное черное деление шагами по 1 мм, выдавленные красные числа десятков.

Точность: Соответствие CE, класс точности III нормы ЕС.

№ заказа	↓	↔	↕	↔
27058	15	желтый	140	10
27057	15	белый	140	10



410 1000 Складной метр Longlife, 1 м, метрический, 10 звеньев.

Материал: Армированный стекловолокном полиамид, устойчивый к царапанию и изгибу, стойкий к воздействию химикатов и не разбухает при контакте с водой.

Шарнир: Износостойкий и нечувствительный к грязи шарнир без люфта с пружинным стержнем для равномерного высокого напряжения. Полезная фиксация всех звеньев под углом 90°.

Деление: Выдавленное черное деление шагами по 1 мм, выдавленные красные числа десятков.

Точность: Соответствие CE, класс точности III нормы ЕС.

№ заказа	↓	↔	↕	↔
27061	13	желтый	45	10
27062	13	белый	45	10



410 1010 Складной метр Longlife, 1 м, метрический, 5 звеньев.

Материал: Армированный стекловолокном полиамид, устойчивый к царапанию и изгибу, стойкий к воздействию химикатов и не разбухает при контакте с водой.

Шарнир: Износостойкий и нечувствительный к грязи шарнир без люфта с пружинным стержнем для равномерного высокого напряжения. Полезная фиксация всех звеньев под углом 90°.

Деление: Выдавленное черное деление шагами по 1 мм, выдавленные красные числа десятков.

Точность: Соответствие CE, класс точности III нормы ЕС.

№ заказа	↓	↔	↕	↔
27063	15	желтый	65	20

Шарнирные шланги Wiha.

Универсальная система трубопроводов.

maxiflex[®]



Стабильная форма, индивидуальное приспособление и длительный срок службы – универсальная шарнирная шланговая система Wiha maxiflex.



Wiha maxiflex представляет собой универсальную шарнирную шланговую систему повышенной гибкости.

Широкий ассортимент шарниров, форсунок, подключений, разветвлений и запорных вентилей позволяет с легкостью решать задачи охлаждения и смазки. Высококачественный и прочный пластик, большое количество использованного „ноу-хау“ и точность изготовления всех частей гарантируют индивидуальность использования этой шарнирной шланговой системы в ежедневной практике. Благодаря узкой пригонке деталей maxiflex имеет стабильную форму, т.е. нет перемещений под давлением или за счет вибрации машин.

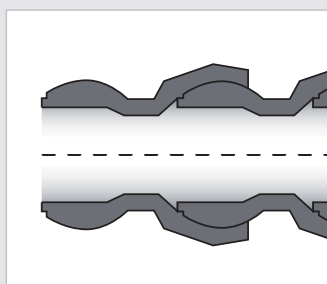

Постоянное поперечное сечение

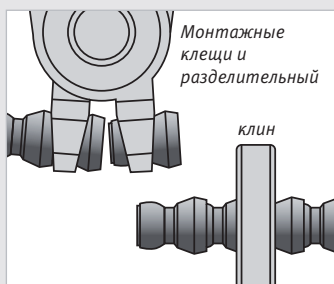

Монтажные клещи Разделительный



Шарнирные шланги Wiha.

Долговечные

- Высококачественная, прочная, имеющая стабильную форму пластмасса
- Стойкость к воздействию химикатов и растворителей
- Не проводит электрический ток

Универсальное применение

- Для охлаждения и смазки при пилении, сверлении, точении, фрезеровании, шлифовании и электроэрозионной обработке
- Для спуска и засасывания воздуха
- Для трубопроводов растворителей
- Для позиционирования вспомогательных приспособлений (так называемая 3-я рука)

Гибкие

- Адаптеры для других шланговых систем

Прецизионные

- Швейцарская точность программы шарнирных шлангов

Шарнирные шланги Wiha.

Универсальная система трубопроводов.

maxiflex® 1/4"





















Программа maxiflex Ø 1/4" (6,35 мм).

	№ заказа	№ статья	
	27085	412 2030	1
		Набор с 22 шарнирами, в сборе длина: 280 мм	
	27086	412 2060	1
		Набор с 80 шарнирами, в сборе длина: 1000 мм	
	27087	412 2220	1
		Набор с 4 круглыми соплами Ø 1,6 мм	
	27088	412 2240	1
		Набор с 4 круглыми соплами Ø 3,2 мм	
	27089	412 2260	1
		Набор с 4 круглыми соплами Ø 5,6 мм	
	27090	412 2280	1
		Набор с 2 угловыми соплами, 7 отверстий (Ø 1,5 мм), шириной 24 мм	
	27091	412 2330	1
		Набор с 2 угловыми соплами шириной 24 мм	
	27092	412 2420	1
		Набор с 4 угловыми соплами Ø 1,6 мм	
	27093	412 2440	1
		Набор с 4 угловыми соплами Ø 3,2 мм	
	27094	412 2460	1
		Набор с 4 угловыми соплами Ø 5,6 мм	
	27095	412 2480	1
		Набор с 2 угловыми соплами, 7 отверстий (Ø 2 мм)	
	27096	412 2640	1
		Набор с 4 адаптерами для LOC-LINE® Flexi и ARIANA Cool-Line	
	27097	412 2650	1
		Набор с 4 двойными муфтами	
	27098	412 2660	1
		Набор с 4 двойными ниппелями	
	27099	412 2710	1
		Набор с 4 резьбовыми ниппелями R 1/8"	
	27100	412 2720	1
		Набор с 4 резьбовыми ниппелями R 1/4"	
	27101	412 2740	1
		Набор с 2 Y-образными отводами	
	27102	412 2770	1
		Набор с 2 запорными вентилями	
	27103	412 2780	1
		Набор с 2 шарнирными зажимами	
	28006	412 2020	1
		6 короткими соплами, в сборе: 1 резьбовой ниппель R 1/8" 1 шарнир 1 короткое круглое сопло Ø 2,5 мм	
	29446	412 2760	1
		Шаровой кран с наружной резьбой G 1/4"	







Программа maxiflex Ø 1/4" (6,35 мм).

	№ заказа	№ статья	
	27084	412 2010	1
		Набор maxiflex, в сборе 1 резьбовой ниппель R 1/4" 22 шарнира 1 круглое сопло Ø 3,2 мм Общая длина: 320 мм	
	27108	412 2920	1
		Разделительный клин	
	27109	412 2930	1
		Монтажные клещи	
	27104	412 2810	1
		Набор с магнитной ножкой и шаровым краном, в сборе 1 резьбовой ниппель R 1/4" 22 шарнира 1 круглое сопло Ø 3,2 мм Магнитная ножка с наконечником шланга Ø 11 мм Особенности: Сила магнита 80 N	
	27105	412 2820	1
		Набор с магнитной ножкой, в сборе 2 резьбовых ниппеля R 1/4" 44 шарнира, длина: 2 x 320 мм 2 круглых сопла Ø 3,2 мм Магнитная ножка с наконечником шланга Ø 11 мм Особенности: Сила магнита 80 N	
	27106	412 2830	1
		Набор с магнитной ножкой и шаровым краном, в сборе 1 резьбовой ниппель R 3/8 для шланга диаметром 1/2" 1 уменьшающий переходник с диаметра шланга 1/2" на 1/4", 22 шарнира, 1 круглое сопло Ø 3,2 мм Магнитная ножка с наконечником шланга Ø 11 мм Особенности: Сила магнита 150 N	
	27107	412 2850	1
		Распределительный блок с 3 шаровыми кранами Шаровые краны с резьбовым соединением R 1/4" Наконечник шланга Ø 11 мм Особенности: Сила магнита 4 x 95 N	
	30518	412 2000	1
		Базовый набор maxiflex 3 шланга по 280 мм 2 круглых сопла Ø 1,6 мм 3 круглых сопла Ø 3,2 мм 2 круглых сопла Ø 5,6 мм 1 плоское сопло 24 мм 1 плоское сопло 24 мм, 7 отверстий Ø 1,5 мм 2 Y-образных отвода 1 двойная муфта 2 резьбовой ниппель R 1/8" 3 резьбовых ниппеля R 1/4" 1 адаптер для LOC-LINE® 1 монтажные клещи 1 разделительный клин	

Программа maxiflex \varnothing 1/2" (12,7 мм).

	№ заказа	№ статья	
	27111	412 4030	1
		Набор с 12 шарнирами, в сборе	
		длина: 265 мм	
	27112	412 4060	1
		Набор с 48 шарнирами, в сборе	
		длина: 1000 мм	
	27113	412 4130	1
		Набор с 4 шарнирными трубами	
		длина: 440 мм	
	27114	412 4160	1
		Набор с 4 зажимными кольцами	
		вкл. винты	
	27115	412 4220	1
		Набор с 4 круглыми соплами \varnothing 10 мм	
	27116	412 4240	1
		Набор с 2 плоскими соплами,	
		6 отверстий (\varnothing 10 мм), шириной 30 мм	
	27117	412 4330	1
		Набор с 2 плоскими соплами,	
		шириной 30 мм	
	27118	412 4360	1
		Набор с 2 плоскими соплами,	
		шириной 60 мм	
	27119	412 4420	1
		Набор с 4 угловыми соплами \varnothing 7 мм	
	27120	412 4440	1
		Набор с 4 угловыми соплами \varnothing 10 мм	
	27121	412 4460	1
		Набор с 2 угловыми соплами,	
		8 отверстий (\varnothing 3,5 мм)	
	27122	412 4620	1
		Набор с 2 уменьшающими	
		переходниками,	
		система 1/2" на 1/4"	
	27123	412 4640	1
		Набор с 4 адаптерами для Loc-Line®	
		Flexi и ARIANA Cool-Line	
	27124	412 4650	1
		Набор с 4 двойными муфтами	
	27125	412 4660	1
		Набор с 4 двойными ниппелями	
	27126	412 4720	1
		Набор с 4 резьбовыми ниппелями	
		R 3/8"	
	27127	412 4730	1
		Набор с 4 резьбовыми ниппелями	
		R 1/2"	
	27128	412 4740	1
		Набор с 2 Y-образными отводами	
	27129	412 4750	1
		Набор с 2 Y-образными уменьшающими отводами система 1/2" на 1/4"	
	27130	412 4770	1
		Набор с 2 запорными вентилями	
	27131	412 4780	1
		Набор с 2 шарнирными зажимами	

Программа maxiflex \varnothing 1/2" (12,7 мм).

	№ заказа	№ статья	
	29447	412 4760	1
		Шаровой кран с	
		наружной резьбой G 3/8"	
	27110	412 4010	1
		Набор maxiflex, в сборе	
		1 резьбовой ниппель R 1/2"	
		12 шарниров	
		1 круглое сопло \varnothing 10 мм	
		Общая длина: 320 мм	
	27134	412 4920	1
		Разделительный клин	
	27135	412 4930	1
		Монтажные клещи	
	27132	412 4820	1
		Набор с магнитной ножкой и шаровым краном, в сборе,	
		1 резьбовой ниппель R 3/8"	
		12 шарниров	
		1 круглое сопло \varnothing 10 мм	
		Магнитная ножка с наконечником шланга \varnothing 13 мм	
		Особенности: Сила магнита 150 N	
	27133	412 4860	1
		Распределительный блок с	
		3 шаровыми кранами	
		Шаровой кран с выходом 3/8"	
		Особенности: Сила магнита 4 x 95 N	
	30519	412 4000	1
		maxiflex Basis-Set	
		3 шланга по 265 мм	
		3 круглых сопла \varnothing 10 мм	
		1 плоское сопло 30 мм	
		1 плоское сопло 60 мм	
		1 плоское сопло 30 мм, 6 отверстий \varnothing 3,3 мм	
		1 Y-образных отвода	
		1 Y-образный уменьшающий отвод	
		1 уменьшающий переходник с диаметра шланга 1/2" на 1/4"	
		3 резьбовой ниппель R 1/2"	
		2 резьбовой ниппель R 3/8"	
		1 адаптер для LOC-LINE®	
		1 монтажные клещи	
		1 разделительный клин	



























Wiha Info

**СВы сейчас используете другую систему?
Нет проблем!**

Система	Информация
LOC-LINE®	С адаптером maxiflex (№ для заказа 27096 (1/4") и 27123 (1/2")) совместима с обеих сторон.
Snap-Loc®	Полностью совместима с обеих сторон (наружный и внутренний шар) без адаптера.
ARIANA Cool-Line®	С адаптером maxiflex (№ для заказа 27096 (1/4") и 27123 (1/2")) совместима с обеих сторон.
LEGROM-VARIO-System®	Система размера 1/4" совместима с помощью адаптера (№ для заказа 27096), но только при использовании наружного шара Vario и переходного внутреннего шара.

Как мне найти правильный винтовертный инструмент?



	 Шлиц SL	 Phillips PH	 Xeno SL/PH	 Pozidriv PZ	 Xeno SL/PZ	 TORX®	 TORX® Tamper Resistant	 TORX PLUS®	 для винтов с внутренним шестигранником	 для винтов с внешним шестигранником	 для винтов с внутренним четырехгранником	 для винтов с внешним трехгранником	 Шлицевая гайка	
Отвертки SoftFinish	15 22-23	16 22-23		16 22-23		18-19 24	19	19	20	21 25		21	20	
Удерживающие отвертки SoftFinish	15	16												
SoftFinish с миллиметровой шкалой	17 18	17 18		17 18										
Скороченные отвертки SoftFinish														
Отвертки MicroFinish	27 29	27 29		28 29		28				28				
Отвертки Classic	31-32	31 32		31 32		31			32	32				
Маленькие отвертки	33													
Отвертки с деревянной рукояткой	35	35		35										
Отвертки PicoFinish	37 40	37 40		37		37 41	38	38	38 39	39 41				
Отвертки SoftFinish electric slimFix	51-53	51-53	51	51-53	51-53	51 53						51		
Магазинный держатель битов Wiha LiftUp electric	55	55			55									
Отвертки SoftFinish electric slimVario	57-60	57-60	57	57-58 60	57-59	57-60						57 58		
Отвертки SoftFinish electric	61 63	62 63	65	62 63	65	62			62	62 63	62			
Отвертки Topra 2K electric						67			67	67				
Отвертки Classic electric	68	68												
Отвертки PicoFinish electric	69	69												
Пробники напряжения	71													
Отвертки SoftFinish ESD	73 74	73 74		73		74								
Укороченные отвертки SoftFinish ESD	73	73		73										
Отвертки Precision ESD	76	76		76		77		77	76	76				
Отвертки Ceramic	79	79												
	 Шлиц SL	 Phillips PH	 Xeno SL/PH	 Pozidriv PZ	 Xeno SL/PZ	 TORX®	 TORX® Tamper Resistant	 TORX PLUS®	 для винтов с внутренним шестигранником	 для винтов с внешним шестигранником	 для винтов с внутренним четырехгранником	 Tri-Wing®	 Torq-Set®	
SYSTEM 6	112, 114-117	112/114 116-117		112, 114-117		112, 114-117	113/115		112, 114-117	112-113, 115		113/115	113/115	
SYSTEM 4	119/ 121-123	119/ 121-123		119		120-123			120-123	120				
Динамометрическая отвертка	90	88/90		88/90		88/91		88/91	88/90					
VDE Динамометрическая отвертка	94 96-97	94-97	94	94-97	93/94 96/97	94/96			94/95		95			
ESD Динамометрическая отвертка	99	99		99		99								
Динамометрические инструменты с T-образной рукояткой						103-104 107		103/107	103/107					
VDE Динамометрические инструменты с T-образной рукояткой						105			105	105				



	Шлиц SL	Phillips PH	Pozidriv PZ	TORX®	TORX® Tamper Resistant	TORX PLUS®	для винтов с внутренним шестигранником	для винтов с внешним шестигранником	Внешний четырехгранник	Шестигранник с хвостовиком	Многозубец				
Штифтовой ключ, отдельный				149-157	157	151, 157	131-147			145	156				
Держатель штифтовых ключей ErgoStar				149, 153		131, 133, 135									
Держатель штифтовых ключей ProStar				150, 153-155			134-138 140-141								
Держатель штифтовых ключей Compact							139, 141-144	146-147							
Держатель штифтовых ключей Classic				150/153, 155-156	157	151, 157	136, 139-147								
Держатель штифтовых ключей PocketStar	160-162	160-162		160-162	161		159-162								
T-образная рукоятка ComfortGrip				165			164-165								
T-образная рукоятка Classic				170		170	167-169	168-169	168						
Рукоятка-флажок				172		172	172								
Рукоятка-ключик				173		173									
Изогнутая отвертка	173	173	173												



	Шлиц SL	Phillips PH	Xeno SL/PH	Pozidriv PZ	Xeno SL/PZ	TORX®	TORX® Tamper Resistant	TORX PLUS®	для винтов с внутренним шестигранником	для винтов с внутренним четырехгранником	Многозубец	Tri-Wing® + Torq-Set®	SIT + Spanner		
Биты MaxxTor		177		177		177			177	177					
DuraBits	179	179		179		179									
Биты Diamant	181	181		181		181									
Биты Torsion	183/185	183/185		183/185		183/185						186			
Биты Inkra		187		187											
Биты Standard	189	189		189		190	190	190	191	192	192		192		
Биты из высококачественной стали	193	193		193		193									
Биты Professional	195	195	195	195	195	196	196	196	196	197					
Биты Industrial		199				199		199	199	199					
Биты с MagicRing										198					
Резьбовой биты		200		200		200									
Приводная система С 4	202	202				202				202					
Приводная система С 8 5/16"	204	204		204		204				204					
Приводная система G 7		204		204											

Инструмент Wiha VDE.

VDE в подробностях.

Wiha Info

Что такое VDE?

Германский институт „VDE Prüf- und Zertifizierungsinstitut“ является национальным и международным аккредитованным учреждением в области испытаний и сертификации электротехнических приборов, компонентов и систем. Проверяется безопасность данных электротехнических изделий, а также их электромагнитная совместимость и другие качества продукции.



Знак GS VDE

Технические рабочие средства и потребительские товары, подпадающие под действие закона о безопасности приборов и изделий, маркированы знаком GS VDE. Он означает безопасность изделия в отношении электрической, механической, термической, токсической, радиологической и прочей опасности. Кроме этого, инструмент со знаком GS VDE соответствует положениям VDE и европейским или международным согласованным стандартам – они подтверждают соблюдение требований по безопасности соответствующих директив



Двойной треугольник + диапазон напряжений

Если изолированный инструмент или вспомогательные средства маркированы символом в виде двойного треугольника и соответствующим указанием напряжения, диапазона напряжений или класса, то они пригодны для работ с находящимися под напряжением деталями.



IEC 60900:2004

Международный стандарт, подробно описывающий в том числе и конструкцию изолированного инструмента, предписывает, например, толщину защитной изоляции. Кроме того, стандарт определяет единичные тесты (поштучные испытания), а также серийные и выборочные испытания для контроля электрической безопасности защитной изоляции.



Инструмент Wiha VDE подвергают строжайшим испытаниям безопасности.

Инструмент Wiha VDE подвергают строжайшим испытаниям безопасности.



Испытание повышенным напряжением (поштучное испытание)

Инструмент Wiha VDE подвергается поштучным испытаниям. Весь инструмент со специальным знаком прошел тестирование напряжением 10.000 В переменного тока и поэтому имеет допуск для напряжения 1.000 В переменного тока (и 1.500 В постоянного тока).

Это значит: десятикратная безопасность.



Испытание на растрескивание при охлаждении

Инструмент охлаждают до -25°C . При этом изоляционный материал должен сохранить вязкость, чтобы не растрескаться от ударов и толчков.



Проверка электроизоляционных свойств

Инструмент выдерживают в воде в течение 24 часов. После этого его в течение трех минут тестируют под напряжением 10.000 В переменного тока. При этом не должно произойти ни перекрытий изоляции к головке пассатижей, ни пробоя изоляции.

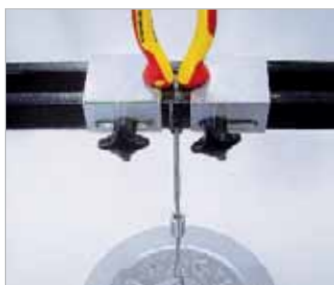

Испытание адгезионной способности изоляционного покрытия

Для испытания адгезионной способности изоляционного материала проверка выполняется с тяговым усилием 500 Н после выдерживания в течение 168 часов при 70°C .

При этом изоляционный материал должен оставаться прочно соединенным с самим инструментом.



Испытания на сжатие

При сжимающей нагрузке 20 Н, температуре 70°C и испытательном напряжении 5.000 В переменного тока. При этом не должно произойти пробоя.



Испытание на горение

На инструмент направляют пламя на десять секунд. После того как уберут пламя, изоляционный материал не должен продолжать гореть, а должен погаснуть.



Меры защиты

Для любых работ, проводимых на находящихся под напряжением деталях или вблизи них, используйте необходимые для соответствующих работ

- изолирующие средства индивидуальной защиты,
- изолирующие защитные устройства и
- изолированный инструмент.

Работать с находящимися под напряжением активными частями электрических устройств и электрооборудования, как правило, не допускается. Поэтому перед началом работ необходимо обеспечить отсутствие напряжения и обеспечить его отсутствие на время проведения работ.

Это достигается при соблюдении пяти правил безопасности.

Перед началом работ:

- отключить
- предохранить от повторного включения
- убедиться в отсутствии напряжения
- заземлить и закоротить
- укрыть или огородить соседние, находящиеся под напряжением детали.

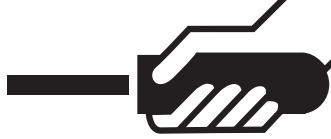

Все подходит друг к другу...



























Нормированные отвертки

Размер	Нм	Винты с прямым шлицем											Самонарезающие винты						Шурупы				
		Метрические винты					Резьбовые шпильки						Винты с потайной головкой		Винты с полупотайной головкой		Винты с плоской головкой		Винты с потайной головкой	Винты с полупотайной головкой	Винты с полу-круглой головкой		
		Винты с потайной головкой	Винты с полупотайной головкой	Винты с цилиндрической головкой	Винты с плоской головкой	Резьбовые шпильки	Винты с потайной головкой	Винты с полупотайной головкой	Винты с плоской головкой	Винты с потайной головкой	Винты с полупотайной головкой	Винты с плоской головкой	Винты с потайной головкой	Винты с полупотайной головкой	Винты с полу-круглой головкой	Винты с полупотайной головкой	Винты с полу-круглой головкой						
ISO 2380	ISO 2009	ISO 2010	ISO 1207	ISO 1580	ISO 4766	ISO 7435	ISO 1482	ISO 1483	ISO 1481														
	DIN 963	DIN 964	DIN 84	DIN 85	DIN 920	DIN 921	DIN 551	DIN 427	DIN 7972	DIN 7973	DIN 7971	DIN 97	DIN 95	DIN 96									
	M	M	M	M	M	M	M	M	M	M	M	B	B	B	B	B	B	H	H	H			
2 x 0,4	0,30									2,5	2,5							1,6			1,6		
2,5 x 0,4	0,40	1,6	1,6	1,6	1,6	1,6	1,6	1,8	2,5	1,6	3,5	3,5									1,6	2	
3 x 0,5	0,7	2	2	2	2	2	2		3/3,5	2	4	4	2,2	2,2	2,2	2,2	2,2			2	2		
3,5 x 0,6	1,3	2,5	2,5	2,5	2,5		2,5	2,5		4	2,5							2,2	2,5	2,5	2,5	2,5	
4 x 0,8	2,6	3	3	3	3			3	3	5	3	5	5	2,9	2,9	2,9	2,9	2,9	2,9	3	3	3	
			3,5		3,5					3,5	6	6								3,5	3,5	3,5	
5,5 x 1	5,5	3,5	4	3,5	4	3,5	4	3,5	3,5	6	4			3,5	3,5	3,5	3,5	3,5	3,5	3,5	4	4	4
6,5 x 1,2	9,4	4	5	4	5	4	4					8	8	4,2	4,2	4,2	4,2				4,5	4,5	4,5
		5		5										4,8	4,8	4,8					5	5	5,5
8 x 1,2	11,5					5	5	4	4	8	5						4,8	4,2	4,2	4,2	5,5	5,5	
								5	5									4,8	4,8				
8 x 1,6	20,5	6	6	6	6							10	10	5,5	5,5	5,5	5,5				6	6	6
												12	12	6,3	6,3	6,3							
10 x 1,6	25,6					6	6	6	6	10	6		14				6,3	5,5	5,5	5,5	7	7	
																		6,3	6,3		8		
12 x 2	48,0	8	8	8	8	8	8	8			8		16	8		8							7-8
14 x 2,5	87,5	10	10	10	10	10	10	10		10		18-20	9,5		9,5		9,5				10		

Размер	Нм	Крестовый шлиц, Phillips + Pozidriv										Американские винты	Индекс
		Метрические винты			Самонарезающие винты			Шурупы					
		Винты с потайной головкой	Винты с полупотайной головкой	Сферическая головка	Сферическая головка	Винты с потайной головкой	Винты с полупотайной головкой	Винты с полупотайной головкой	Винты с полукруглой головкой	Винты с потайной головкой			
ISO 8764	ISO 7046	ISO 7047	ISO 7045	ISO 7049	ISO 7050	ISO 7051							
	DIN 965	DIN 966	DIN 7985	DIN 7981	DIN 7982	DIN 7983	DIN 7995	DIN 7996	DIN 7997				
	M	M	M	B	B	B	H	H	H	Nr.			
00	00	*	*	*	*	*	*	*	*	*			
0	0	1	1,6	1,6	1,6					2	2	2	0 - 1
			2	2	1,8								
1	1	3,5	2,5	2,5	2	2,2	2,2	2,2	2,5	2,5	2,5		2 - 4
			3	3	3	2,9	2,9	2,9	3	3	3		
2	2	8,2	3,5	3,5	3,5	3,5	3,5	3,5	3,5	3,5	3,5		5 - 10
			5	5	5	4,8	4,8	4,8	5	5	5		
3	3	19,5	6	6	6	5,5	5,5	5,5	5,5	5,5	5,5		12 - 16
						6,3	6,3	6,3	7	7	7		
4	4	38	8	8	8				8	8	8		18 - ...
			10	10	10								

* Специальные винты

Отвертки TORX®















		 Внутренний TORX®										
		Метрические винты						Самонарезающие винты				
		Цилиндрическая головка	Винты с потайной головкой	Винты с полупотайной головкой	Цилиндрическая головка	Плоская сферическая головка	Винты с потайной головкой	Сферическая головка	Винты с потайной головкой	Винты с полупотайной головкой		
												
ISO 4762	ISO 7046	ISO 7047 2010		ISO 7045	ISO 10642	ISO 7049	ISO 7050	ISO 7051				
DIN 912	DIN 963 965	DIN 964 966	DIN 7984 6912	DIN 7985	DIN 7991	DIN 7981 7982	DIN 7972 7983	DIN 7973				
Размер 1:1	TORX®	мм	Крутящий момент Нм	M	M	M	M	M	V	V	V	
	T 5	1,42	0,43	*	*	*	*	*	*	*	*	
	T 6	1,70	0,75	2	*	2	*	2	*	2,2	2,2	
	T 7	1,99	1,4	*	*	*	*	*	*	*	*	
	T 8	2,31	2,2	2,5	2,5	2,5		2,5		2,9	2,9	
	T 9	2,50	2,8									
	T 10	2,74	3,7	3	3	3	3	3	3	3,5	3,5	2,9
	T 15	3,27	6,4		3,5	3,5		3,5	4	3,9	3,9	3,5
	T 20	3,86	10,5	4	4	4	4	4	5	4,2	4,2	4,2
	T 25	4,43	15,9	5	5	5		5	6	4,8	4,8	4,8
	T 27	4,99	22,5	**	**	**	**	**	**	**	**	**
	T 30	5,52	31,1	6	6	6	6	6		6,3	6,3	6,3
	T 40	6,65	54,1		8				8			8
	T 45	7,82	86	8	**	8	8	8	**	**	**	**
	T 50	8,83	132	10	10	10	10	10	10			9,5
	T 55	11,22	218	12			12					
	T 60	13,25	379	14			14					

** Специальные винты M 1,6 и 2,0 для твердсплавных непоретачиваемых режущих пластин

** Специальные винты

TORX® и TORX PLUS® – это зарегистрированные товарные знаки фирмы Camcar, Div. of Textron Inc.

Торцевые ключи TORX®

		 Внешний TORX®			
		Метрические винты			
		Францевые винты	Францевые винты		
					
ISO 4014	ISO 8100				
DIN 931	DIN 6921				
Размер 1:1	TORX®	мм	M	M	
	E 4	3,83	3		
	E 5	4,72	4		
	E 6	5,69	5	4	
	E 7	6,17	**	**	
	E 8	7,47	6	5	
	E 10	9,37	8	6	
	E 12	11,12	10	8	
	E 14	12,85	12	10	
	E 16	14,71	**	**	
	E 18	16,64	14	12	
	E 20	18,41	16	14	

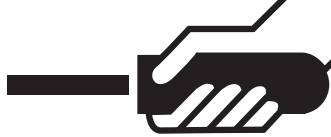

Все подходит друг к другу...

Нормированные отвертки с шестигранником

Нормированные торцевые ключи

Испытательные крутящие моменты	Винты с внутренним шестигранником						
	Метрические винты						
	Цилиндрическая головка	с направляющей	Цилиндрическая головка	Винты с потайной головкой	Резьбовые шпильки		
	ISO 2936	ISO 4762		ISO 10642	ISO 4026 4029	ISO 4027	ISO 4028
	DIN 912	DIN 6912	DIN 7984	DIN 7991	DIN 913 916	DIN 914	DIN 915
Нм							
0,7	0,08				1,4 1,6 1,8	1,4 1,6 1,8	1,4 1,6 1,8
0,9	0,18				2	2	2
1,3	0,53	1,4			2,5	2,5	2,5
1,5	0,82	1,6-2			3	3	3
2	1,9	2,5		3	4	4	4
2,5	3,8	3		4	5	5	5
3	6,6	4	4	5	6	6	6
4	16	5	5	6	8	8	8
5	30	6	6	8	10	10	10
6	52	8	8		12 14	12 14	12 14
7	78			10			
8	120	10	10	12	16	16	16
10	220	12	12	14	18 20	18 20	18 20
12	370	14	14	16 18	22 24	22 24	22 24
14	590	16 18	16 18	20 22	22 24		
17	1000	20 22	20 22	24			
19	1000	24 27	24 27				
22	1000	30	30				
24	1000	33	33				
27	1000	36	36				
32	1000	42					

Испытательные крутящие моменты	Внешний шестигранник							
	Метрические винты и гайки						Винты	
	Винты				Гайки		Самонарезающие винты	Шурупы
	ISO 1711	ISO 8100	ISO 4016	ISO 4014	ISO 4017	ISO 4035 4036	ISO 4032 4033	ISO 1479
	DIN 6921	DIN 601	DIN 931	DIN 933	DIN 439	DIN 934	DIN 7976	DIN 571
Нм								
2,5	-					1		
3	1,1					1,2 1,4		
3,2	1,3			1,6	1,6	1,6	1,6	2,2
3,5	1,6					1,8		
4	2,4			2	2	2	2	
4,5	3,3				2,3			
5	4,4			2,5	2,5	2,5	2,5	2,9
5,5	5,8			3	3	3	3	3,5
6	7,4			3,5	3,5	3,5	3,5	
7	11,4			4	4	4	4	3,9 4,2
8	16,6	5	5	5	5	5	5	4,8 5,5
9	23,0							
10	31,0	6	6	6	6	6	6	6,3
11	40,4			7	7		7	
12	51,5							7
13	64,5	8	8	8	8	8	8	8
14	79,4							
15	96,2							
16	115	10	10	10	10	10		
17	134	10	10	10	10	10		10

Испытательные крутящие моменты	Четырехгранник				
	Метрические винты			Метрические гайки	
		DIN 478	DIN 479	DIN 480	DIN 557
	M	M	M	M	M
3,5					1,8
4					2
4,5					
5	5	5			2,5
5,5					3
6	6	6			3,5
7					4
8	8	8	8	5	5
9					
10	10	10	10	6	6
11					
12					
13	12	12	12	8	8
14					

дюйм = мм	дюйм = мм
1/16 = 1,59	9/32 = 7,14
5/64 = 1,98	5/16 = 7,94
3/32 = 2,38	11/32 = 8,73
7/64 = 2,78	3/8 = 9,53
1/8 = 3,18	7/16 = 11,11
9/64 = 3,57	1/2 = 12,70
5/32 = 3,97	9/16 = 14,29
3/16 = 4,76	5/8 = 15,88
7/32 = 5,56	3/4 = 19,05
1/4 = 6,35	

Все подходит друг к другу...

Нормированные головки для отверток

Испытательные крутящие моменты	Шлицевые винты																						
	Метрические винты												Самонарезающие винты						Шурупы				
	Винты с потайной головкой		Винты с полупотайной головкой		Винты с цилиндрической головкой		Винты с плоской головкой				Резьбовые шпильки		Винты с потайной головкой		Винты с полупотайной головкой		Винты с плоской головкой		Винты с потайной головкой	Полупотайная головка	Полукруглая головка		
ISO 2351	ISO 2009	ISO 2010	ISO 1207	ISO 1580								ISO 4766 7435	ISO 7435	ISO 1482		ISO 1483		ISO 1481					
Нм	DIN 963	DIN 964	DIN 84	DIN 85	DIN 920	DIN 921	DIN 551 417	DIN 427	DIN 7972	DIN 7973	DIN 7971	DIN 97	DIN 95	DIN 96									
Размер	M	M	M	M	M	M	M	M	M	M	M	B	B	B	B	B	B	H	H	H			
2 x 0,4	0,35											2,5 3	3										
2,5 x 0,4	0,42	1,6	1,6	1,6	1,6	1,6	1,6		2,5	1,6		3,5 3 4								1,6	1,6	1,6	
3 x 0,5	0,8	2	2	2	2	2	2		3			4		2,2	2,2	2,2		2,2		2	2	2	
4 x 0,5	1,1								3	2													
3,5 x 0,6	1,4	2,5	2,5	2,5	2,5								5				2,2		2,2	2,5	2,5		
4,5 x 0,6	1,8					2,5	2,5		4	2,5												2,5	
4 x 0,8	2,9	3	3	3	3		3					5 6	6	2,9	2,9	2,9	2,9	2,9		3	3		
5,5 x 0,8	3,9		3,5		3,5		3 3,5		3	5	3								2,9	3,5	3,5	3,5	
5,5 x 1	6,2	3,5	4	3,5	4	3,5	4	3,5	4	6	4		8	3,5	3,5	3,5	3,5	3,5	3,5	3,9	4	4	4
6,5 x 1,2	10,5	4		4		4		4				8	10	4,2	4,2	4,2	4,2						
8 x 1,2	12,9	5	5	5	5	5	5	5	8	5				4,8	4,8	4,8	4,8	4,2	4,2	5,5	5,5	5	
8 x 1,6	22,9					6								10	(12)	5,5	5,5	5,5					
10 x 1,6	28,7	6	6	6	6		6	6	10	6				(14)	6,3	6,3	6,3	6,3	5,5	5,5	7	7	6
12 x 2	53,8	8	8	8	8	8	8	8		8				(16)	8		8	8		8	8	7-8	
14 x 2,5	98,0	10	10	10	10	10	10	10	10	10				(18-20)	9,5		9,5	9,5		10			

Испытательные крутящие моменты		Крестовый шлиц, Phillips + Pozidriv											Американские винты
Phillips Pozidriv		Метрические винты					Самонарезающие винты			Шурупы			
Испытательные крутящие моменты		Винты с потайной головкой	Винты с полупотайной головкой	Винты с полупотайной головкой	Винты с полупотайной головкой	Винты с полупотайной головкой	Винты с полупотайной головкой	Винты с полупотайной головкой	Винты с полупотайной головкой	Винты с полупотайной головкой	Винты с полукруглой головкой	Винты с потайной головкой	
ISO 8764		ISO 7046	ISO 7047	ISO 7045	ISO 7049	ISO 7050	ISO 7051						
Нм		DIN 965	DIN 966	DIN 7985	DIN 7981	DIN 7982	DIN 7983	DIN 7995	DIN 7996	DIN 7997			
Размер		M	M	M	B	B	B	H	H	H			№
00	00	*	*	*	*	*	*	*	*	*			
0	0	1	1,6	1,6	1,6	2,2	2,2	2,2	2	2	2		0 - 1
1	1	3,9	2,5	2,5	2	2,2	2,2	2,2	2,5	2,5	2,5		2 - 4
2	2	10,3	3	3	3	2,9	2,9	2,9	3	3	3		5 - 10
3	3	32	3,5	3,5	3,5	3,5	3,5	3,5	3,5	3,5	3,5		
4	4	88,7	4	4	4	3,9	3,9	3,9	4	4	4		
			5	5	5	4,2	4,2	4,2	4,5	4,5	4,5		
			6	6	6	4,8	4,8	4,8	5	5	5		
						6	6	6	6	6	6		12 - 16
						6,3	6,3	6,3	7	7	7		
			8	8	8	8	8	8	8	8	8		18 - ...
			10	10	10	9,5	9,5	9,5					

* Специальные винты



Все подходит друг к другу...

Головки для отверток TORX®

















				Внутренний TORX®								
				Метрические винты						Самонарезающие винты		
				Цилиндрическая головка	Винты с потайной головкой	Винты с полупотайной головкой	Цилиндрическая головка	Плоская сферическая головка	Винты с потайной головкой	Сферическая головка	Винты с потайной головкой	Винты с полупотайной головкой
				ISO 4762	ISO 7046	ISO 7047 2010		ISO 7045	ISO 10642	ISO 7049	ISO 7050	ISO 7051
				DIN 912	DIN 963 965	DIN 964 966	DIN 7984 6912	DIN 7985	DIN 7991	DIN 7981	DIN 7972 7982	DIN 7973 7983
Размер 1:1	TORX®	мм	Нм									
	T 5	1,42	0,51	*	*	*	*	*	*	*	*	*
	T 6	1,70	0,9	*	2	*	*	*	*	*	2,2	*
	T 7	1,99	1,7	*	*	*	*	*	*	*	*	*
	T 8	2,31	2,6	2,5	2,5	2,5		2,5		2,9	2,9	2,9
	T 9	2,50	3,4									
	T 10	2,74	4,5	3	3	3	3	3	3	3,5	3,5	3,5
	T 15	3,27	7,7		3,5	3,5		3,5		3,9	3,9	3,9
	T 20	3,86	12,7	4	4	4	4	4	4	4,2	4,2	4,2
	T 25	4,43	19,0	5	5	5	5	5	5	4,8 5,5	4,8 5,5	4,8 5,5
	T 27	4,99	26,9	**	**	**	**	**	**	**	**	**
	T 30	5,52	37,4	6	6	6	6	6	6	6,3	6,3	6,3
	T 40	6,65	65,1		8				8			
	T 45	7,82	104	8	**	8	8	8	**	**	**	**
	T 50	8,83	159	10	10	10	10	10	10			
	T 55	11,22	257	12			12					
	T 60	13,25	446	14			14					

** Специальные винты M 1,6 и 2,0 для твердосплавных неперетачиваемых режущих пластин



















** Специальные винты

TORX® и TORX PLUS® – это зарегистрированные товарные знаки фирмы Camcar, Div. of Textron Inc.

Нормированные головки для отверток

	○ инты с внутренним шестигранником						
	Метрические винты						
	Цилиндрическая головка	с направляющей	Цилиндрическая головка	Винты с потайной головкой	Резьбовые шпильки		
							
Испытательные крутящие моменты	ISO 4762			ISO 10642	ISO 4026 4029	ISO 4027	ISO 4028
DIN 7426 Нм	DIN 912	DIN 6912	DIN 7984	DIN 7991	DIN 913 916	DIN 914	DIN 915
							
0,7					1,4 1,6 1,8	1,4 1,6 1,8	1,4 1,6 1,8
0,9					2	2	2
1,3	1,4				2,5	2,5	2,5
1,5	0,95	1,6-2			3	3	3
2	2,3	2,5		3	4	4	4
2,5	4,4	3		4	5	5	5
3	7,6	4	4	5	6	6	6
4	18	5	5	6	8	8	8
5	35	6	6	8	10	10	10
6	61	8	8		10 12 14	12 12 14	12 12 14
7	97			10			
8	140	10	10	12	12	16	16
10	280	12	12	14	14 16	18 20	18 20
12	480	14	14	16 18	18 20	22 24	22 24



Нормированные торцевые ключи

	● Внешний шестигранник							
	Метрические винты и гайки						Винты	
	Винты				Гайки		Самонарезающие винты	Шурупы
								
Испытательные крутящие моменты	ISO 1711	ISO 8100	ISO 4016	ISO 4014	ISO 4017	ISO 4035 4036	ISO 4032 4033	ISO 1479
Нм		DIN 6921	DIN 601	DIN 931	DIN 933	DIN 439	DIN 934	DIN 7976
								
—							1	
3							1,2 1,4	
3,2	7,08			1,6	1,6		1,6	2,2
3,5	8,26					1,8	1,6	
4	10,4			2	2		2	
4,5	12,6							
5	15,1			2,5	2,5	2,5	2,5	2,9
5,5	17,8			3	3	3	3	3,5
6	20,6			3,5	3,5	3,5	3,5	
7	26,8			4	4	4	4	3,9 4,2
8	33,6	5	5	5	5	5	5	4,8 5,5
9	41,1							
10	49,1	6	6	6	6	6	6	6,3
11	57,8			7	7		7	
12	67,0							7
13	68,6	8	8	8	8	8	8	8
14	68,6							

Индекс

ISO Международная норма

DIN Немецкая норма

M  Метрические винты Диаметр резьбыM  Резьбовые шпильки метрические Диаметр резьбыM  Гайки метрические Диаметр резьбыB  Самонарезающие винты Диаметр резьбыH  Шурупы Диаметр резьбы

Символы

Привод инструмента = отвертка



для винтов с внутренним приводом



Привод инструмента = торцевой ключ



для винтов с внешним приводом



Новаторство

Мы выбираем новые пути.



Инновационные мышление и действие – это двигатель нашего успеха.

Наша инновация сотрудников

Для того чтобы удовлетворять постоянно изменяющимся требованиям рынка, наша инновация – наш главный краеугольный камень. Она формируется за счет свободы действий и собственной инициативы наших сотрудников в рамках имеющейся тонкой иерархии компании. Благодаря этому мы можем более целенаправленно и индивидуально выполнять Ваши пожелания и требования.

Наша инновация процессов

Вы можете извлечь выгоду от наших продуктов, прежде всего, в области оптимизации технологических процессов. За счет использования новых инноваций можно улучшить и автоматизировать технологию изготовления продукции. Благодаря оптимизации технологических процессов снижаются производственные затраты, причем наша продукция не теряет качество. А мы можем гарантировать Вам снижение расходов и ускорение обработки.

Ваше требование – это наша задача.

Наша инновация продукции

Мы выбираем новые пути. Именно сегодня, когда требования на рынке изменяются все быстрее и быстрее, мы ставим перед собой задачу отвечать этим требованиям. Инновация продукции представляет собой базу и одновременно результат наших стремлений. Это проявляется в многочисленных патентах и уникальных характеристиках.

Мы делаем ставку на собственную инновацию. Мы хотим удовлетворить Вашим требованиям.

Инновация в чистом виде

- Мы работаем под свою ответственность и с необходимой свободой действий, чтобы целенаправленно реализовывать Ваши требования.
- С помощью новых технологий и оборудования мы реализуем новые идеи, чтобы предлагать Вам высококачественную продукцию.
- Оптимизация технологических процессов облегчает пути обработки и позволяет нам оперативнее действовать.
- Инновация является базой во всех сферах деятельности, чтобы выполнять Ваши пожелания и завоевывать новые рынки. В этом мы видим нашу задачу.
- Наши сотрудники закладывают фундамент наших инноваций.



Качество

Начинается при первом контакте.



Наши сотрудники гарантируют Вам каждый день высокое качество продукции и сервисного обслуживания.



Наше качество сотрудников

Качество начинается при первом контакте. Качество касается не только нашей продукции, базой нашего высокого качества, в первую очередь, являются наши сотрудники. А это достигается за счет самостоятельной и ответственной работы в коллективе.

Постоянное обучение и стимулирование повышают активность и квалификацию наших сотрудников и сотрудниц. Специалистов, с которыми Вам приятно общаться и которым Вы доверяете.

Мы хотим вдохновить Вас нашей высокой компетенцией в вопросах сервисного обслуживания.

Наше качество процессов

Оптимизация в области технологических процессов компании является следующей базой.

Для того чтобы быстрее и компетентнее рассматривать ваши требования/пожелания, мы работаем точно в соответствии с запланированной целью. Наши технологические процессы систематически проверяются, заново выбираются и оптимизируются, чтобы обеспечить за счет этого еще более высокое качество. Мы гарантируем Вашу удовлетворенность быстрыми сроками поставки и исчерпывающим сервисным обслуживанием.



Наше качество продукции

Наша продукция отличается высоким качеством, совершенным функционированием и перспективным дизайном.

Это мы гарантируем за счет использования отборного материала и постоянного усовершенствования требований, предъявляемых к качеству.

Убедитесь сами и воспользуйтесь нашей компетенцией.

Качество в чистом виде

- Самостоятельная и ответственная работа в коллективе стимулирует нашу универсальность и нашу активность.
- Строгие требования как в области подбора персонала, так и в области производства являются гарантом нашего качества.
- Мы интенсивно работаем с привлечением внутреннего и выездного персонала и обеспечиваем тем самым отлаженную коммуникацию. А Вы можете воспользоваться нашим качеством.



Надежность

Договоренности имеют для нас обязательную силу, т.е. мы соблюдаем их.



Мы – сильный партнер, на которого Вы можете положиться. Проверьте нас...



Надежность в чистом виде

- Наша надежность реализуется за счет ответственности и безотказности наших сотрудников.
- Данные Вам обещания компетентно и надежно претворяются в жизнь.
- Мы гарантируем хорошее соотношение цены и качества, видя в этом наше преимущество.
- Компетентные консультации и поддержка при продаже – это наш принцип в целях выполнения Ваших требований.
- Мы гарантируем соблюдение сроков не только при поставке продукции.
- Надежность – это один из наших принципов всегда быть в Вашем распоряжении.

Наша надежность сотрудников

Тот, кто выпускает высококачественные инструменты, должен подтверждать не только качество и долговечность своей продукции. Необходимо также обеспечивать надлежащее сервисное обслуживание продукции.

Надежность является важным краеугольным камнем, стабильность которого укрепляется ответственностью и безотказностью наших сотрудников и сотрудниц.

Договоренности имеют для нас обязательную силу, т.е. мы соблюдаем их. Воспользуйтесь услугами нашего компетентного персонала и нашей специализацией.

Мы хотим завоевать Ваше доверие, чтобы еще интенсивнее стимулировать наше сотрудничество.

Наша надежность процессов

Мы обеспечиваем максимальное качество за счет надежности производственных процессов. Постоянное усовершенствование технологических процессов позволяет нам отвечать Вашим требованиям. Структурированная и непрерывная коммуникация, а также соблюдение сроков поставки характеризуют наши технологические процессы.

Ваши запросы будут рассмотрены индивидуально и компетентно. Ваши сроки мы воспринимаем серьезно.

Наша надежность продукции

Если у Вас есть вопросы по нашей продукции или по подходящей презентации, наш внутренний или выездной персонал в Вашем распоряжении.

Обучение по продукции и повышение квалификации не составляют для нас никакой проблемы. Мы проконсультируем Вас быстро и компетентно. Надежность – это не дело случая.

Мы работаем только с избранными поставщиками, чтобы предлагать Вам оптимальное качество продукции. Наш гарант – непрерывные качество и функционирование: сегодня и завтра.

Наша продукция сдерживает свое слово.



Новинки продукции Wiha.



Изделие Wiha.

Что и где?

Серия	
1	
129	35
148	31
148 HK5	32
148 ZK5	32
153	31
161	173
SB 161	173
162	35
162 HK6 SO	35
162 ZK6 SO	35
186	31
198-1	33
2	
207	173
SB 207	173
221	35
222	31
224	173
2270P	69
2270P K6	69
2271P	69
SB 24628	222
SB 24629	222
24630	211
24631	211
24632	211
24633	210
24634	210
24635	211
24636	213
24637	212
246 22 02	279
246 67	44
246 72 SB	278
246 73 SB	278
246 75 SB	278
246 76 SB	279
246 77 SB	279
246 78 SB	279
246 80 SB	279
246 36 B5	213
SB 246 01	214
SB 246 02	214
SB 246 81	44
SB 2463 001	211
255-2L	71
SB 255-2	71
255-3L	71
SB 255-3	71
255-7	71
SB 255-7	71
255-11L	71
SB 255-11	71
255-12	70
SB 255-12	71
260 VB1	40
260P	37
260P K6	40
260P K7	40
261P	37
262P	37
263P	38
263P K6	39
263P Zoll	38
264P	38

Серия	
264P K6	39
264P Zoll	
265P	39
265P K6	41
265P Zoll	39
267P	37
267P K6	41
267P K6M	41
267PIP	38
267PIPR	
267PR	37
267PR K6	41
268P	39
269	119
269	119
269	119
269	119
269	120
269	120
269	120
2691	119
2691	203
269 EB53	122
269 EB95	122
269 T4	121
269 T6	121
269 T6 01	121
269 T11	121
269 T11 01	122
269 VB1	123
2691 ESD	119
2691 T11 ESD	123
270	79
270 HK3	79
271	79
272	76
272 K6	78
273	76
274	76
275	76
275 K6	78
276	76
277	76
277 K6	78
278	77
278 IP	77
278 K6	78
278 R	77
279-10	77
281 01	218
281 B11	115
281 B11 01	115
281 T6	114
281 T6 01	114
281 T11	114
281-01 ESD	218
281-02	207
281-02	218
2820 B11	117
282000	111
28201-01	227
SB 28201-01	227
28201-02	227
SB 28201-02	227
28201-03	227
SB 28201-03	227

Серия	
282700	67
2831 09	55
2831 09 020	55
2831 09 021	55
2831 B601	58
2831 B602	58
2831 B603	58
2831 B701	58
2831 T16	60
2831 T701	58
2831 T701 VB	59
2831 T702	
2831 T702 VB	59
2831 T703	
2831 T703 VB	59
2831 T704	60
2831 T705	60
2831 TL	60
2831-00	
SB 2831 09 020	55
SB 2831 09 021	55
2831-10	57
2831-10	94
2831-11	57
2831-11	94
2831-12	57
2831-12	94
2831-13	57
2831-13	94
2831-14	57
2831-14	94
2831-15	57
2831-15	94
2831-17	57
2831-17	95
2831-18	57
2831-18	95
28330	102
28332	102
28339	227
28339-91	104
28339-91	113
28339-91	227
28339-92	104
28339-92	113
28339-94	113
28339-94	227
28340	102
2835	87
2836	107
28369	107
28372	105
28379	67
28379	105
284	111
284	112
284	113
SB 284	111
284949	223
284 VB1	116
284 ESD	111
284 ESD T6 01	116
2850	89
SB 2850 S2	89
2852	88
2852 S10	88

Серия	
2852 S10-01	88
2859	90
2859	91
285-900	88
285-900	93
2872	93
2872 S3	93
2872 T10	60
2872 T10	97
2872 T11	97
2872 T18	96
2872 T9	96
2879	93
2879 B7	95
2882	98
2882 S10	99
2889	99
288-900	99
2891	103
2893	103
2893 S01	103
2899	104
2899	104
2899	104
2899	104
289-900	103
292	89
3	
300-11	35
300-2	33
301-11	35
301-2	33
302	15
302	15
302	18
302 HK6 01	22
302 HK6 SO	22
302 ZK6 SO	22
3021	17
3021 VB	17
SB 3021 S2	17
302 ESD	73
302 ESD	73
302 ESD HK5 01	74
305	20
308	15
308 HK6	23
308 ZK6	23
311	16
311	18
3111	17
311 K6	22
311 ESD	73
311 ESD	73
312	16
313	16
313	18
313 ESD	73
3131	17
314	16
320	68
3201	51
320 K6	68
320 P7 SO	68
3201 K6	52

Серия		Серия		Серия		Серия	
3201 K6 01	52	351 PK6X	160	364	170	SB 369 R P7	159
3201 ZK6	52	SB 351 PK6X	160	364 D	165	369 R S9	134
SB 3201 S201	52	351 PK7	159	364 DS	165	SB 369 R S9	134
SB 3201 S202	52	SB 351 PK7	159	364 DS K6	165	369 R SVH1	134
SB 3201 S204	52	SB 351 PM8X	162	364 IP	170	369 R SVH2	134
320N	61	351 R8	144	364 R	170	369 R SZ13	135
320N K6	63	351 SZ13	147	364 VB	170	SB 369 R SZ13	135
320N K7	63	351 VB	144	365	172	369 R Zoll	135
320N ZK6 SO	63	351 Zoll	147	365 IP	172	369 S	131
321	68	352	141	365 IP VB	172	369 S9	137
3211	51	352 B8	142	365 VB	172	SB 369 S9	137
3211 VB	53	352 H11	141	366	155	369 S9B	140
321 N	62	352 H7	142	366 BE	153	SB 369 S9B	140
322	62	352 H7B	143	366 BE H8	153	369 SVH1	138
322 K5	63	352 H9	142	SB 366 BE H8	153	369 SVH1B	140
323 N	62	352 H9B	143	366 BE HZ13	153	369 SVH2	138
324	62	352 HM5B	143	SB 366 BE HZ13	153	369 SZ13B	146
3241	51	352 S9	141	366 BE SZ13	153	SB 369 SZ13B	146
3241 VB	53	SB 352 S9	141	SB 366 BE SZ13	153	369 T	136
325	62	352 B	142	366 H7	155	369 T S9	136
3251	51	352 N	324	366 H8	155	SB 369 T S9	136
3251 K6	53	352 N S7	324	SB 366 H8	155	369 VH1	138
327	65	353	32	366 R	149	369 Zoll	146
3271	51	355	156	366 R H8	150	370	173
SB 327 S2	65	355 T5	156	SB 366 R H8	150	370 IP	173
328	65	356	20	366 R HM7	150	370 VB	173
3281	51	357	20	SB 366 R HM7	150	371 RIP	151
SB 328 S2	65	358 1	51	366 R HZ13	149	371 RIP H8	151
331	172	358 N	62	SB 366 R HZ13	149	371 RIP HM7	151
334	168	359	145	366 R SZ13	150	372	21
334 VB	168	359 T5	145	366 SZ13	155	380... VH	224
334 Zoll	169	360	31	SB 366 SZ13	155	3801 01	224
334 D	164	361 IP	157	SB 366 R SZ13	150	SB 3801 01	224
334 DS	164	361 IP H8	157	366 SZ13 TS	154	3801 02	224
334 DS K6	165	SB 361IP H8	157	SB 366 SZ13TS	154	SB 3801 02	224
334 DSR	164	362	18	366 TS	154	3801 03	224
334 N	169	362 BE	18	367	20	SB 3801 03	224
334 R	167	362 BE K6	24	367 R	20	3801 04	224
334 R VB	167	362 ESD	74	369	137	SB 3801 04	224
336	168	362 ESD K5	74	SB 369	137	3803 01-020	226
336 N	169	362 IP	19	369 B	140	SB 3803 01-020	226
336 Zoll	169	362 K6 SO	24	369 B8	139	3803 01-021	226
338	168	362 K7	24	369 F	136	SB 3803 01-021	226
341	21	362 R	19	369 H11	139	3803 01-022	226
341 K5	25	362 R K6 SO	24	SB 369 H11	139	SB 3803 01-022	226
342	32	362 RIP	19	369 H7	139	3803 01-023	226
343	21	362 TR	19	SB 369 H7	139	SB 3803 01-023	226
344	21	362 TR K6	25	369 H7B	141	3803 01-024	226
347	21	363	156	SB 369 H7B	141	SB 3803 01-024	226
347 Zoll	21	363 H7	156	369 H9	139	3803 01-025	226
350	145	363 H8	156	SB 369 H9	139	SB 3803 01-025	226
350 H7	145	SB 363 H8	156	369 H9B	140	3803 02-020	225
350 H9	145	363 P7	160	SB 369 H9B	140	SB 3803 02-020	225
351	143	SB 363 P7	160	369 H9F	136	3803 02-021	225
351 B8	144	363 P8	160	SB 369 H9F	136	SB 3803 02-021	225
351 H11	143	363 P8 VH1	161	369 H9S	131	3803 02-022	225
351 H7	144	SB 363 P8	160	SB 369 H9S	131	SB 3803 02-022	225
351 H9	144	SB 363 PM8X	162	369 HVH1S	131	3803 02-023	225
SB 351 H9	144	363 TR	157	369 HZ8	146	SB 3803 02-023	225
351 HZ8	147	363 TR H8	157	SB 369 HZ8	146	3803 02-024	225
351 PG7	159	SB 363 TR H8	157	369 R	133	SB 3803 02-024	225
SB 351 PG7	159	363 TR P7	161	369 R H9	133	3809 01-01	222
351 PG7 VH1	161	SB 363 TR P7	161	SB 369 R H9	133	SB 3809 01-01	222
351 PG9X	160	363 TR P8	161	369 R HZ13	135	3809 01-02	222
351 PG9X VH1	161	SB 363 TR P8	161	SB 369 R HZ13	135	SB 3809 01-02	222
SB 351 PG9X	160	363 VB	156	369 R P7	159	3809 01-03	222

Изделие Wiha.

Что и где?

Серия		Серия		Серия		Серия	
SB 3809 01-03	222	412 4130	349	7000 EB26 ESD	203	7019 ZOT TW	186
3809 01-04	222	412 4160	349	7000 Z	202	7020 Z	204
SB 3809 01-04	222	412 4220	349	7001 Z	202	7021 Z	204
3809 284-01	223	412 4240	349	7003 Z	202	7022 Z	204
SB 3809 284-01	223	412 4330	349	7005 Z	202	7023 Z	204
3809 284-03	223	412 4360	349	7010	248	7025 Z	204
SB 3809 284-03	223	412 4420	349	7011	249	7044	211
3809 VH01	222	412 4440	349	7012	250	7040 Z	195
384	218	412 4460	349	7015	251	7041 D	181
386	218	412 4620	349	7010 D	181	7041 DR	179
387	218	412 4640	349	7011 D	181	7041 HM	199
387 ESD	218	412 4650	349	7010 DR	179	7041 HOT	184
388	219	412 4660	349	7011 DR	179	7041 HS	199
388 DS	219	412 4720	349	7011 DWS	189	7041 Inkra	187
397	16	412 4730	349	7011 DWS	253	7041 M9T	177
398	15	412 4740	349	7010 HOT	184	7041 ST	193
4		412 4750	349	7010 ST	193	7041 TiN	183
400 10	44	412 4760	349	7010 TiN	183	7041 VB1	198
SB 400 10	44	412 4770	349	7010 Z	189	7041 VB2	198
400 12	44	412 4780	349	7010 Z L	189	7041 Z	195
405	45	412 4820	349	7010 ZOT	185	7041 ZOT	186
405 11	45	412 4860	349	7011 ACR	185	7042 D	181
410 ... VH	344	412 4920	349	7011 HOT	184	7042 DR	179
410 ... VH	346	412 4930	349	7011 Inkra	187	7042 HOT	184
410 1000	346	430 40	43	7011 M9T	177	7042 Inkra	187
410 1010	346	K 430 10	33	7011 TiN	183	7042 M9T	177
410 2000	346	481 M01	111	7011 Z	189	7042 ST	193
410 2001	346	SB 430 40 K10	43	7011 ZOT	185	7042 TiN	183
410 2005	343	SB 430 40 K1020	43	7011 ZOT L	185	7042 Z	195
410 2007	346	SB 430 4010	43	7011 ST	193	7042 ZOT	186
411 170 1	343	481 T6	117	7012 ACR	185	7043 HM	199
411 210 2	343	5		7012 D	181	7043 M9T	177
411 210 8	343	500	33	7012 DR	179	7043 R Z	198
411 320 3	343	509	33	7012 HOT	184	7043 Z	198
412 2000	348	530	15	7012 Inkra	187	7044 M	211
412 2010	348	530 HK6	23	7012 M9T	177	7044 M	253
412 2020	348	530 ZK6	23	7012 ST	193	7045 BE	196
412 2030	348	531	16	7012 TiN	183	7045 BE 9570	196
412 2060	348	532	16	7012 Z	189	7045 HM	199
412 2240	348	540	167	7012 ZOT	185	7045 HOT	184
412 2260	348	540DS	164	7012 ZOT L	185	7045 HS	199
412 2280	348	5520	27	7013 ST	193	7045 M9T	177
412 2330	348	5521	27	7013 Z	191	7045 R	196
412 2420	348	5522	28	7013 Z TR	191	7045 ST	193
412 2440	348	5525	28	7013 R Z	191	7045 Z	197
412 2460	348	5527	28	7013 M9T	177	7045 Z TR	197
412 2480	348	5528	28	7015 D	181	7046 HM	199
412 2640	348	5520 HK6	29	7015 DR	179	7046 HS	199
412 2650	348	5520 ZK6	29	7015 HOT	184	7046 Z	196
412 2660	348	5527 K6	28	7015 K Z	190	7047 R Z	198
412 2710	348	5533	27	7015 M9T	177	7048 M9T	177
412 2720	348	5534	27	7015 ST	193	7048 Z	197
412 2740	348	5535	28	7015 TiN	183	7049 ZOT TS	186
412 2760	348	5533 HK5	29	7015 ZOT	185	7049 ZOT TW	186
412 2770	348	5533 ZK5	29	7015 Z	190	7049 XH	195
412 2780	348	5589 N	328	7015 Z TR	190	7049 XZ	195
412 2810	348	5589 N K7	328	7016 Z	190	7050	213
412 2820	348	5590 N	325	7016 Z IPR	190	7051	213
412 2830	348	5590 N T15	325	7017 Z	191	7055	213
412 2850	348	5590 N T8	325	7017 R Z	191	7081 ZOT	204
412 2920	348	6		7018 M9T	177	7082 ZOT	204
412 2930	348	6874	131	7018 Z	192	7113	217
412 4000	349	7		7019 Z SIT	192	7110 HM	217
412 4010	349	7000 EB16 ESD	123	7019 Z SP	192	7110 M	202
412 4030	349	7000 EB16 ESD	203	7019 Z XZN	192	7113 S	217
412 4060	349	7000 EB26 ESD	123	7019 ZOT TS	186	7113 S	253

Серия		Серия		Серия		Серия	
7123	216	7929 TIN	246	SB 7947-505TR	241	9300-002	320
7123	253	7929 Z	247	7947-5ST5	242	9300-007	321
7123 R VB1	217	7929 ZOT	247	SB 7947-5ST5	242	9300-008	321
7140	216	7945	231	7947-902	241	9300-010	322
7142	216	7945	243	SB 7947-902	241	9300-011	322
7143	216	7945 VB1	230	7947-904	240	9300-012	323
7143 VB1	217	7945 VB2	230	SB 7947-904	240	9300-013	323
7148 C	205	7945 VB3	230	7947-905	240	9300-014	324
7148 CF	214	7945 VBX1	231	SB 7947-905	240	9300-015	328
7148 CF	252	7945 VBX3	231	7947-945	239	9300-016	329
7148 CS	216	7945-202	229	SB 7947-945	239	9300-017	329
7148 CS	252	SB 7945-202	229	7947-955	238	9300-018	320
7148 ST	216	7945-303	229	SB 7947-955	238	9300-019	317
7149 VB06	217	SB 7945-303	229	7947-995	241	9300-020	317
7183	204	7945-505	229	SB 7947-995	241	9300-024	318
7183	217	SB 7945-505	229	7947-999	240	9300-026	319
7180-7	217	7945-903	229	SB 7947-999	240		
7201	212	SB 7945-903	229	7947-9D7	237	U	
7203	212	7945-904	230	SB 7947-9D7	237	U 106	112
7204	209	SB 7945-904	230	7947-9DR7	237	U106 T12	115
7205	209	7945-905	230	SB 7947-9DR7	237	U106 T8	115
7204 K39	210	SB 7945-905	230	7947-9ST4	242	U109 00	113
7204 M	209	7946 VB1	233	SB 7947-9ST4	242	U759 00	120
7204 Z	210	7946 VB2	233	7948 VB1	236	U759 00	203
7204 Z-516	213	7946 VB3	233	7948 VB2	236	Z	
7207 N	326	7946 VBX1	233	7948 VB3	236	Z 99 0 002 06	320
7207 N K1001	326	7946-202	232	7948 VB4	236	Z 99 0 003 05	316
7208 N	327	SB 7946-202	232	7948-005	235	Z 99 0 006 02	316
7208 N K1001	327	7946-303	232	7948-043	236		
7210	212	SB 7946-303	232	7948-047	235	Пассатижи и клещи	
7230	212	7946-505	232	7948-927	235	Inomic	
7240	212	SB 7946-505	232	7948-928	235	Z 01 0 15	261
7240	253	7946-903	232	7979-01	246	Z 05 0 15	261
7244	209	SB 7946-903	232	7979-02	246	Z 12 0 15	261
7241Z	210	7946-904	232	7979-03	246	Inomic VDE	
7244M	209	SB 7946-904	232			Z 01 9 16	263
7280	212	7946-905	233	8		Z 06 0 16	263
7311 Z	200	SB 7946-905	233	800	338	Z 12 9 16	263
7312 Z	200	7947 VB1	243	800	338	Professional	
7321 Z	200	7947 VB2	243	8001	338	Z 01 0 05	265
7322 Z	200	7947 VB3	243	8001K	339	Z 02 0 05	265
7325 Z	200	7947 VB4	243	800K	339	Z 05 0 05	265
7331 Z	200	7947 VB5	243	800S	339	Z 05 1 05	265
7332 Z	200	7947-005	240	802	339	Z 12 0 05	266
7341 Z	200	SB 7947-005	240	8021	339	Z 16 0 05	266
7342 Z	200	7947-045	239	829-0	336	Z 18 0 05	266
7802	113	SB 7947-045	239	830-0	336	Z 21 0 05	266
7803	113	7947-055	238	831-0	335	Z 22 0 05	266
7804	206	SB 7947-055	238	831-1	335	Z 23 1 05	266
7805	206	7947-065	238	831-3	335	Z 55 0 05	266
7806	207	SB 7947-065	238	831-5	335	Z 07 0 05	268
7807	207	7947-0D7	237	831-8	335	Z 09 0 05	268
7848	207	SB 7947-0D7	237	831-9	335	Z 65 0 05	268
7918 TL	206	7947-0DR7	237	832 B8	336	Z 65 2 05	268
79184 T19	206	SB 7947-0DR7	237	832-13	334	Z 99 0 002 05	269
79185 T19	206	7947-0I5	242	832-15	333	Z 99 0 005 05VH	269
79186 B5	207	SB 7947-0I5	242	832-33	333	Professional electric	
79187 B5	207	7947-0ST5	242	832-35	334	Z 01 0 06	271
79187 T01	319	SB 7947-0ST5	242	832-38	334	Z 02 0 06	271
79187 T02	319	7947-145	239	832-39	334	Z 05 0 06	271
79187 T03	319	SB 7947-145	239	832-55	333	Z 05 1 06	271
7928-913	245	7947-245	239	832-99	333	Z 12 0 06	272
7928-923	245	SB 7947-245	239	833-1	335	Z 14 0 06	272
7928-928	245	7947-505	241	833-5	335	Z 16 0 06	272
7929 HOT	247	SB 7947-505	241	834-15	333	Z 18 0 06	272
7929 Inkra	247	7947-505TR	241			Z 07 0 06	273
				9		Z 09 0 06	273
				9246 01	214	Z 14 1 06	273
				9300-001	318		

Изделие Wiha.

Что и где?

Серия		Серия		Серия		Серия	
Z 50 1 06	273	Z 44 3 01	293	ZP 20 2 14	312		
Z 55 0 06	273	Z 21 0 01	294	ZP 24 0 14	313		
Z 21 0 06	274	Z 22 0 01	294	ZP 25 2 14	313		
Z 22 0 06	274	Z 17 0 01	295	ZP 25 3 14	313		
Z 60 0 06	274	Z 23 1 01	295	ZP 46 0 14	311		
Z 99 0 001 06	275	Z 30 0 01	295	ZP 50 0 14	313		
Z 99 0 005 06VH	275	Z 31 0 01	295	ZP 99 0 140 02	313		
Z 71 1 06	276	Z 31 0 00	295				
Z 71 4 06	276	Z 33 0 01	296				
Z 71 5 06	276	Z 33 1 01	296				
Z 71 6 06	276	Z 34 0 01	296				
Z 62 0 000 06	277	Z 34 1 01	296				
Z 62 0 001 06	277	Z 33 4 01	297				
Z 62 0 002 06	277	Z 33 5 01	297				
Z 62 0 004 06	277	Z 34 4 01	298				
Z 62 0 003 06	278	Z 34 5 01	298				
246 72 SB	278	Z 99 0 007 01	299				
246 73 SB	278	Z 99 0 005 01VH	299				
246 75 SB	278	Z 26 0 00	300				
246 22 02	279	Z 26 1 00	300				
246 76 SB	279	Z 26 2 00	300				
246 77 SB	279	Z 66 0 00	300				
246 78 SB	279	Z 99 0 001 01	301				
246 80 SB	279	Z 99 0 002 01	301				
Industrial		Z 99 0 004 01	301				
Z 01 0 02	281	Z 99 0 003 01	317				
Z 02 0 02	281	Electronic					
Z 05 0 02	281	Z 40 0 03	303				
Z 05 1 02	281	Z 40 1 03	303				
Z 12 0 02	282	Z 41 1 03	303				
Z 16 0 02	282	Z 41 3 03	303				
Z 17 0 02	282	Z 41 6 03	303				
Z 18 0 02	282	Z 36 0 03	304				
Z 07 0 02	283	Z 46 0 03	304				
Z 09 0 02	283	Z 46 0 03	304				
Z 55 0 02	283	Z 49 2 03	304				
Z 21 0 02	284	Z 49 7 03	304				
Z 22 0 02	284	Professional ESD					
Z 99 0 005 02VH	284	Z 40 1 04	306				
Industrial electric		Z 40 3 04	306				
Z 01 0 09	286	Z 40 4 04	306				
Z 05 0 09	286	Z 41 1 04	306				
Z 05 1 09	286	Z 41 3 04	306				
Z 02 0 09	286	Z 41 4 04	306				
Z 50 1 09	287	Z 43 1 04	307				
Z 12 0 09	287	Z 44 1 04	307				
Z 16 0 09	287	Z 44 3 04	307				
Z 55 0 09	288	Z 46 1 04	307				
Z 99 0 001 09	288	Z 46 4 04	307				
Z 99 0 005 09VH	288	Z 36 0 04	308				
Classic		Z 36 1 04	308				
Z 01 0 01	290	Z 47 1 04	308				
Z 02 0 01	290	Z 47 2 04	308				
Z 05 0 01	290	Z 37 0 04	309				
Z 05 1 01	290	Z 38 0 04	309				
Z 12 0 01	291	Z 99 0 001 04	309				
Z 16 0 01	291	Пинцеты					
Z 18 0 01	291	ZP 01 0 14	311				
Z 50 1 01	291	ZP 06 0 14	311				
Z 14 1 01	292	ZP 07 1 14	311				
Z 36 0 01	292	ZP 09 0 14	311				
Z 55 0 01	292	ZP 11 0 14	312				
Z 60 0 01	292	ZP 15 0 14	312				
Z 07 0 01	293	ZP 16 0 14	312				
Z 09 0 01	293	ZP 18 0 14	312				
Z 15 0 01	293	ZP 20 1 14	312				

Перечень номеров для заказов Wiha.

№ заказа		№ заказа		№ заказа		№ заказа	
000...		003...		005...		006...	
00057	35	00328	33	00533	38	00600	120
00058	35	00373	173	00534	38	00601	119
00059	35	00374	173	00535	38	00602	119
00060	35	00375	173	00536	39	00603	119
00097	31	00376	173	00537	38	00610	121
00098	31	00377	173	00538	38	00613	121
00099	31	00378	173	00539	38	00616	121
001...		00379	173	00540	38	00620	123
00100	31	004...		00541	38	00623	115
00101	31	00412	35	00542	38	00629	112
00102	31	00413	35	00543	38	00630	112
00103	31	00414	35	00544	39	00631	112
00105	32	00416	31	00545	39	00632	112
00108	32	00418	31	00546	39	00635	112
00109	31	00422	31	00547	39	00636	112
00111	31	00423	31	00548	39	00637	112
00112	31	00426	31	00549	39	00638	112
00115	31	00432	173	00550	39	00639	112
00116	31	00432	173	00551	39	00639	112
00117	31	00433	173	00552	39	00654	112
00119	31	00434	173	00553	39	00655	112
00120	31	00456	71	00554	39	00656	112
00144	173	00475	37	00555	39	00657	112
00145	173	00476	37	00556	39	00658	112
00146	173	00477	37	00557	41	00665	112
00147	35	00478	37	00558	39	00666	112
00151	35	00479	37	00559	39	00667	112
00152	35	00480	37	00560	39	00679	33
00153	35	00481	37	00561	39	00683	33
00154	35	00482	37	00562	39	00684	15
00156	35	00484	37	00563	39	00685	15
00157	35	00485	37	00564	39	00686	15
00158	35	00486	37	00565	39	00687	15
00159	35	00487	37	00566	37	00689	15
002...		00488	37	00567	37	00690	15
00201	31	00488	37	00568	37	00691	15
00202	31	00490	37	00569	37	00692	15
00203	31	00492	37	00570	37	00694	15
00204	31	00493	37	00571	37	00695	15
00206	31	00495	37	00572	37	00696	15
00207	31	00497	37	00573	37	00697	15
00208	31	00498	37	00574	39	00698	15
00209	31	00499	37	005...		007...	
00210	31	005...		00576	119	00700	15
00211	31	00503	40	00577	119	00701	15
00212	31	00504	40	00578	119	00702	15
00213	31	00511	37	00579	119	00703	15
00214	31	00512	37	00580	119	00704	15
00215	31	00513	37	00582	120	00706	15
00218	31	00514	37	00583	120	00707	15
00219	31	00515	37	00584	120	00708	15
00220	31	00516	37	00585	120	00709	15
00221	31	00517	37	00586	120	00711	15
00222	31	00518	37	00587	120	00712	15
00223	31	00519	38	00588	120	00713	15
00226	31	00520	38	00589	120	00731	15
00227	31	00521	38	00590	120	00732	15
00229	31	00522	38	00591	120	00733	15
00230	31	00523	38	00592	120	00734	15
00231	31	00524	38	00593	120	00735	15
00234	31	00525	38	00594	120	00736	15
00235	31	00526	38	00595	120	00737	15
00236	31	00527	38	00596	120	00738	15
00237	31	00528	38	00597	120	00739	15
		00530	38	00598	120	00740	15
		00531	38	00599	120	00754	16
		00532	38				

Перечень номеров для заказов Wiha.

№ заказа		№ заказа		№ заказа		№ заказа	
00756	16	00858	62	00982	168	01131	145
00757	16	00859	62	00983	168	01132	145
00759	16	00860	62	00985	168	01133	145
00760	16	00861	62	00986	168	01134	145
00762	16	00862	62	00988	168	01135	145
00763	16	00863	62	00989	168	01136	145
00764	16	00864	62	00990	168	01137	145
00765	16	00865	62	00991	168	01138	145
00766	16	00866	62	00993	168	01139	145
00767	16	00867	62	00994	168	01140	145
00768	16	00868	62	00995	168	01141	145
00770	16	00877	62	010...		01142	145
00772	16	00878	62	01005	168	01143	145
00774	16	00879	62	01006	168	01144	143
00776	16	00880	62	01007	168	01145	143
00777	16	00881	62	01008	168	01146	143
00778	16	00882	62	01018	21	01147	143
00779	16	00894	172	01020	21	01148	143
00782	68	00895	172	01021	21	01149	143
00783	68	00896	172	01022	21	01150	143
00784	68	00897	172	01023	21	01151	143
00785	68	009...		01024	21	01152	143
00786	68	00904	168	01025	21	01153	143
00787	68	00905	168	01026	21	01154	143
00788	68	00906	168	01027	21	01155	143
00789	68	00907	168	01028	21	01156	143
00790	68	00908	168	01029	21	01157	143
00791	68	00909	168	01030	21	01158	143
00792	68	00910	168	01031	21	01159	143
00793	68	00911	168	01032	21	01160	143
00794	68	00912	168	01033	21	01161	143
00795	68	00913	168	01034	25	01162	143
00796	68	00914	168	01051	32	01166	144
00797	68	00915	168	01053	32	01172	144
008...		00916	168	01054	32	01174	144
00815	68	00917	168	01055	32	01176	147
00819	61	00918	168	01056	32	01180	144
00820	61	00919	168	01057	32	01182	144
00821	61	00921	168	01058	32	01184	147
00822	61	00922	168	01059	32	01185	147
00823	61	00923	168	01060	32	01186	147
00824	61	00924	168	01061	32	01187	147
00825	61	00926	168	01062	32	01188	147
00826	61	00928	168	01063	32	01189	147
00827	61	00929	168	01064	32	01190	147
00828	61	00930	168	01065	32	01191	147
00829	61	00931	168	01076	21	01192	147
00830	61	00933	168	01077	21	01193	147
00831	61	00934	168	01078	21	01194	147
00832	61	00937	168	01079	21	01195	147
00833	63	00953	168	01081	21	01197	147
00834	63	00965	168	01092	21	01198	147
00836	68	00966	168	01093	21	012...	
00837	68	00967	168	01094	21	01200	147
00838	68	00968	168	01095	21	01201	141
00839	68	00969	168	01096	21	01202	141
00840	68	00970	168	01097	21	01203	141
00846	62	00971	168	01098	21	01204	141
00847	62	00972	168	011...		01206	141
00848	62	00973	168	01121	145	01207	141
00849	62	00974	168	01122	145	01208	141
00850	62	00975	168	01123	145	01209	141
00853	62	00977	168	01124	145	01210	141
00855	62	00978	168	01126	145	01211	141
00856	62	00979	168	01128	145	01212	141
00857	62	00980	168	01130	145	01213	141

№ заказа		№ заказа		№ заказа		№ заказа	
01214	141	01320	156	01475	218	01734	191
01215	141	01321	156	01476	218	01735	191
01216	142	01322	156	01479	218	01736	191
01220	142	01323	156	01481	219	01737	191
01222	142	01324	156	015...		01738	191
01224	32	01326	156	01508	44	01739	191
01225	32	01328	170	01531	33	01740	191
01226	32	01329	170	01532	33	01741	204
01227	32	01330	170	01537	33	01742	204
01228	32	01331	170	01538	33	01744	204
01229	32	01332	170	01539	33	01745	204
01243	156	01333	170	01548	33	01746	204
01244	156	01334	170	016...		01747	204
01245	156	01335	170	01604	189	01748	204
01246	156	01336	170	01606	189	01749	204
01247	156	01337	170	01607	189	01750	204
01248	156	01338	170	01609	189	01751	204
01249	156	01339	170	01610	189	01753	204
01255	145	01340	170	01612	189	01754	204
01256	145	01341	170	01613	189	01755	204
01257	145	01343	170	01617	189	01756	204
01258	145	01345	170	01619	189	01758	204
01259	145	01348	170	01621	189	01759	204
01260	145	01350	172	01623	189	01760	204
01261	145	01351	172	01624	189	01761	204
01262	145	01352	172	01626	189	01762	204
01263	145	01353	172	01627	189	01763	204
01264	31	01354	172	01649	189	01764	204
01266	31	01355	172	01657	189	01765	204
01267	31	01356	172	01658	189	01766	204
01268	31	01391	140	01659	189	01767	204
01269	31	01392	137	01681	189	01768	204
01270	31	01393	137	01688	189	01769	204
01271	31	01395	137	01689	189	01770	204
01285	18	01396	137	01690	189	01771	204
01286	18	01398	137	017...		01790	195
01287	18	014...		01703	191	01791	195
01288	18	01400	137	01704	191	01792	195
01289	18	01402	137	01705	191	01793	195
01290	18	01404	137	01706	191	01794	195
01291	18	01406	137	01707	191	01795	195
01292	18	01408	137	01708	191	01796	195
01293	18	01410	139	01709	191	01798	195
01294	18	01416	139	01710	191	01799	195
01295	18	01418	139	01711	190	018...	
01296	18	01420	146	01712	190	01800	195
01297	18	01422	146	01713	190	01803	195
01299	24	01423	146	01714	190	01805	195
013...		01424	146	01715	190	01808	195
01300	19	01425	146	01716	190	01809	195
01301	19	01426	146	01717	190	01811	195
01302	19	01427	146	01718	190	01812	195
01303	19	01428	146	01719	190	01894	217
01304	19	01429	146	01720	190	01894	217
01305	19	01430	146	01721	190	01895	217
01306	19	01431	146	01722	190	019...	
01310	156	01432	146	01723	190	01910	216
01311	156	01433	146	01724	190	01912	216
01312	156	01434	146	01726	190	01913	216
01313	156	01435	21	01727	190	01919	204
01314	156	01436	21	01728	190	01919	217
01315	156	01437	21	01729	190	01922	212
01316	156	01438	21	01730	190	01923	212
01317	156	01439	21	01731	190	01924	212
01318	156	01440	21	01732	190	01926	212
01319	156	01443	21	01733	190	01927	212

Перечень номеров для заказов Wiha.

№ заказа		№ заказа		№ заказа		№ заказа	
01930	212	02811	169	03873	140	04553	204
01933	212	02819	169	03874	140	04631	211
01934	212	02820	169	03875	140	04632	211
01935	212	02821	169	03876	140	04633	211
01936	212	02822	169	03878	141	04634	211
01937	200	02823	169	03879	140	04635	211
01938	200	02824	169	03882	113	04636	211
01939	200	02836	21	03883	113	04637	211
01940	200	02837	21	03988	45	04638	211
01942	200	02838	21	03991	141	04639	211
01943	200	02839	21	03992	140	04640	211
01945	200	02840	21			04654	183
01946	200	02841	21			04655	183
01947	200	02939	146			04656	183
01948	200					04657	183
	02...		03...		04...	04658	183
02091	338	03106	19	04009	195	04659	183
02092	338	03107	19	04010	195	04670	200
02093	338	03108	19	04011	191	04671	200
02094	338	03115	190	04059	195	04677	200
02095	338	03117	190	04096	167	04678	200
02096	338	03186	119	04099	167	04684	212
02097	338	03223	15	04105	167	04685	212
02098	338	03224	15	04108	167	04689	185
02099	338	03225	15	04111	167	04691	185
02101	338	03226	15	04126	195	04693	185
02102	339	03228	15	04127	195	04695	185
02103	339	03230	15	04176	195	04697	185
02104	339	03231	15	04194	198	04699	185
02105	339	03232	15	04195	198	04711	202
02106	339	03237	16	04196	198	04712	202
02107	339	03238	16	04197	198	04713	202
02108	339	03239	16	04198	198	04714	202
02109	339	03245	16	04204	212	04715	202
02110	339	03246	16	04362	212	04716	202
02111	339	03247	16	04451	173	04717	202
02113	339	03591	114	04454	173	04718	202
02114	339	03723	139	04455	173	04719	202
02115	339	03724	173	04461	37	04720	202
02116	339	03725	173	04462	37	04721	202
02117	339	03726	173	04481	184	04722	202
02122	339	03727	173	04482	184	04723	202
02123	339	03728	173	04483	184	04724	202
02124	339	03729	173	04484	184	04725	202
02125	339	03727	173	04485	184	04726	202
02126	339	03728	173	04486	184	04727	202
02127	339	03729	173	04508	211	04728	202
02128	339	03730	173	04509	211	04729	202
02129	339	03731	173	04510	211	04730	202
02163	79	03734	144	04511	211	04731	202
02164	79	03738	16	04512	211	04732	202
02167	79	03739	16	04513	211	04733	202
02168	79	03760	62	04514	211	04734	202
02169	79	03761	62	04515	211	04735	202
02171	79	03762	62	04516	211	04736	202
02292	139	03764	156	04517	211	04737	202
02568	44	03765	41	04539	186	04743	183
02802	169	03847	45	04540	186	04744	183
02803	169	03848	45	04541	186	04745	183
02804	169	03849	45	04542	184	04746	183
02805	169	03850	45	04543	184	04861	183
02806	169	03851	45	04544	184	04862	183
02807	169	03852	45	04545	186	04863	183
02808	169	03853	45	04546	186	04864	183
02809	169	03854	45	04547	186	04865	183
02810	169	03868	140	04548	184	04866	183
		03869	140	04549	184		
		03870	140	04550	184		
		03871	140	04551	204		
		03872	140	04552	204		

№ заказа		№ заказа		№ заказа		№ заказа	
04918	172	06570	68	07850	250	08169	137
04919	185	06571	68	07851	250	08170	137
04920	185	06573	68	07855	249	08179	73
04921	185	06634	192	07856	249	08182	73
04922	185	06635	192	07857	249	08183	73
04923	185	06636	192	07858	249	08184	73
04924	185	06637	197	07859	250	08185	73
04925	190	06638	197	07860	250	08186	73
04926	190	06639	197	07861	250	08419	248
04927	190	06888	195	07862	250	08420	248
04928	190	06889	195	07863	248	08421	251
04929	190			07864	248	08422	251
04930	190	07...		07865	252	08423	251
04931	190	07149	35	07866	252	08424	251
04960	204	07150	35	07869	253	08425	251
04961	204	07151	68	07870	251	08426	251
04962	204	07152	22	07871	251	08427	253
		07153	22	07872	251	08453	248
05...		07155	24	07873	251	08454	248
05069	185	07181	141	07874	251	08455	248
05074	185	07185	137	07875	251	08461	187
05075	185	07186	140	07876	249	08463	78
05076	185	07190	141	07877	249	08900	112
05077	185	07192	137	07878	249	08901	112
05270	71	07193	140	07879	249	08902	112
05271	71	07194	138	07880	250	08903	112
05280	31	07195	140	07881	250	08904	112
05288	185	07634	76	07882	250	08905	112
05289	185	07635	76	07883	250	08906	112
05290	185	07636	76	07887	249	08907	112
05292	185	07637	76	07888	250	08908	112
05293	185	07638	76	07922	137	08909	112
05295	184	07639	76	07943	245	08911	112
05296	184	07640	76			08921	113
05298	189	07641	76	08...			
05299	185	07642	76	08047	247		
05300	189	07643	76	08048	247	09...	
05301	198	07644	76	08049	247	09195	120
05302	198	07645	76	08050	247	09195	203
05303	198	07646	76	08051	247	09393	245
05638	140	07647	76	08052	247	09400	214
05799	195	07648	76	08053	246	09495	248
05800	195	07649	76	08054	246	09496	248
		07650	76	08055	246		
06...		07651	76	08056	247	20...	
06059	142	07652	76	08057	247	20122	37
06218	145	07653	76	08058	247	20123	37
06358	142	07654	76	08059	247	20150	189
06359	142	07655	76	08060	247	20150	253
06360	142	07656	76	08061	247	20218	197
06361	142	07657	76	08062	246	20219	197
06362	142	07658	76	08063	246	20220	197
06363	142	07659	77	08064	246	20221	197
06364	142	07660	77	08065	247	20222	197
06365	142	07661	77	08066	247	20223	197
06366	142	07662	77	08067	247	20224	197
06367	142	07663	77	08068	247	20542	250
06368	142	07664	77	08069	247	20549	133
06369	142	07665	77	08070	247	20550	133
06370	142	07666	77	08161	137	20551	133
06371	142	07667	77	08162	137	20552	133
06378	145	07821	249	08163	137	20553	133
06379	145	07828	249	08164	137	20554	214
06382	143	07846	249	08165	137	20555	191
06384	143	07847	249	08166	137	20556	191
06386	143	07848	250	08167	137	20557	191
06568	68	07849	250	08168	137	20558	191
06569	68					20559	191
						20560	191

Перечень номеров для заказов Wiha.

№ заказа		№ заказа		№ заказа		№ заказа	
20570	133	22...		22960	191	23378	181
20709	134	22096	167	22961	191	23380	181
20712	134	22107	249	22962	191	23382	181
20783	214	22109	249	23...		23384	181
20814	249	22111	249	23031	159	23386	181
20818	249	22113	249	23033	159	23388	179
20820	250	22115	250	23035	159	23390	179
20822	250	22117	250	23037	159	23392	179
20824	250	22119	250	23040	159	23394	179
20827	250	22121	250	23041	159	23396	179
20834	187	22123	251	23047	160	23398	179
20842	202	22125	251	23049	160	23502	161
20843	202	22127	251	23051	160	23503	161
20940	185	22129	251	23053	160	24...	
20942	185	22131	251	23104	179	24002	41
20945	185	22133	251	23106	179	24105	157
20946	185	22168	167	23110	179	24107	157
20948	185	22170	167	23114	179	24109	157
20950	185	22172	167	23116	179	24111	157
20952	185	22174	167	23118	179	24113	157
20954	185	22318	249	23120	179	24115	157
20956	185	22320	249	23122	179	24117	157
20958	185	22322	249	23124	179	24119	157
20960	185	22324	250	23133	179	24121	157
20964	183	22326	250	23135	179	24123	157
20966	183	22328	250	23137	179	24189	146
20968	183	22406	147	23139	179	24190	135
20970	183	22436	74	23141	179	24267	249
20972	183	22509	195	23143	179	24269	249
20974	183	22510	195	23145	198	24271	250
20976	183	22511	195	23147	198	24273	250
20978	183	22512	195	23149	198	24302	135
20980	183	22591	186	23151	198	24303	135
20982	183	22592	186	23159	43	24304	135
20984	183	22593	186	23173	190	24305	135
21...		22594	186	23175	190	24306	135
21045	197	22595	186	23177	190	24307	135
21047	197	22596	186	23179	190	24308	135
21193	181	22597	186	23181	190	24312	155
21194	181	22598	186	23183	190	24313	155
21196	181	22599	186	23185	190	24314	155
21198	181	22600	186	23187	190	24315	155
21200	181	22603	186	23189	190	24316	155
21202	181	22604	186	23191	190	24317	155
21204	181	22605	186	23193	190	24318	155
21206	181	22606	186	23195	196	24319	155
21208	181	22607	186	23197	196	24320	155
21210	181	22608	186	23199	196	24321	155
21212	181	22609	186	23201	196	24322	155
21214	181	22610	186	23203	196	24323	155
21216	181	22611	186	23205	196	24324	155
21220	181	22612	186	23207	196	24325	155
21228	187	22640	251	23209	196	24341	135
21229	187	22641	251	23211	196	24492	44
21231	187	22643	251	23213	195	24506	25
21233	187	22645	251	23215	195	24513	157
21248	23	22647	250	23217	195	24515	157
21249	23	22649	249	23219	195	24517	157
21250	23	22651	252	23221	195	24519	157
21251	23	22653	252	23223	195	24521	157
21255	77	22655	252	23225	195	24523	157
21256	77	22955	191	23226	195	24525	157
21272	181	22956	191	23227	195	24527	157
21960	167	22957	191	23228	195	24529	157
21962	167	22958	191	23265	134	24531	157
		22959	191	23376	181	24533	157

№ заказа		№ заказа		№ заказа		№ заказа	
24713	248	26061	90	26173	165	26329	20
24727	249	26062	90	26174	165	26330	20
24733	249	26063	90	26175	165	26331	20
24738	250	26064	91	26176	165	26332	20
24742	250	26065	91	26177	165	26333	20
24746	251	26066	91	26178	165	26346	190
24748	251	26067	91	26179	219	26347	190
24750	251	26068	91	26181	172	26348	190
24752	249	26069	91	26182	172	26349	190
24754	249	26070	91	26183	172	26350	190
24756	250	26071	91	26184	172	26351	190
24758	250	26072	91	26185	172	26352	192
24850	135	26073	91	26186	172	26353	192
24851	146	26077	20	26187	172	26354	192
24852	155	26079	20	26188	172	26355	192
24859	160	26081	20	26190	20	26356	192
24861	160	26083	20	26191	20	26417	336
24867	197	26085	20	26192	20	26418	336
25...		26087	20	26193	20	26419	336
25097	190	26091	19	26194	20	26420	336
25128	161	26093	19	26195	20	26421	336
25130	161	26095	19	26196	90	26422	335
25164	161	26097	19	26197	90	26423	335
25166	161	26099	19	26198	90	26424	335
25293	160	26101	19	26199	90	26425	335
25295	160	26103	19	26200	90	26426	335
25297	161	26105	19	26212	21	26427	335
25477	63	26107	19	26213	21	26428	335
25553	196	26109	19	26214	21	26429	335
25560	191	26111	19	26216	21	26430	335
25561	191	26113	22	26217	21	26431	333
25562	191	26121	121	26218	21	26432	333
25563	191	26122	120	26221	90	26433	333
25564	191	26123	120	26222	90	26434	334
25572	186	26124	120	26223	90	26435	334
25610	147	26127	89	26224	90	26436	334
25624	172	26128	89	26225	90	26437	334
25625	173	26129	89	26227	90	26438	335
25626	147	26130	89	26228	90	26439	333
25673	37	26131	89	26229	91	26451	251
25674	37	26133	89	26230	20	26454	16
25676	77	26135	164	26231	20	26455	16
25677	77	26136	164	26232	20	26456	19
25679	252	26137	164	26233	20	26457	19
25681	252	26138	164	26234	20	26458	19
25739	198	26139	164	26235	20	26461	88
25740	198	26140	164	26247	165	26462	88
25741	198	26146	22	26248	165	26463	88
25742	198	26148	90	26249	186	26464	88
25874	218	26151	90	26250	190	26509	333
25994	190	26152	91	26252	246	26510	335
25996	190	26154	91	26253	246	26511	335
25998	190	26155	91	26255	217	26512	335
26...		26156	91	26259	18	26513	335
26000	196	26157	91	26260	18	26514	335
26002	196	26158	91	26261	172	26544	90
26045	186	26159	91	26277	90	26582	334
26047	89	26164	164	26278	90	26611	334
26048	89	26165	164	26279	90	26612	334
26049	89	26166	164	26303	20	26613	334
26051	89	26167	164	26304	20	26614	334
26052	89	26168	164	26305	20	26615	335
26053	89	26169	164	26307	20	26616	335
26058	90	26170	164	26309	191	26618	335
26059	91	26171	164	26327	89	26620	335
26060	90	26172	165	26328	20	26625	93

№ заказа		№ заказа		№ заказа		№ заказа	
27127	349	27373	295	27450	307	27752	77
27128	349	27374	295	27451	307	27753	15
27129	349	27375	295	27452	308	27754	15
27130	349	27376	295	27453	308	27755	15
27131	349	27377	295	27501	295	27756	16
27132	349	27378	295	27502	295	27757	16
27133	349	27379	295	27503	295	27758	16
27134	349	27380	295	27504	295	27759	77
27135	349	27381	294	27507	266	27761	77
27144	74	27382	294	27526	91	27762	77
27145	74	27383	294	27530	190	27763	77
27146	74	27384	294	27606	43	27764	77
27147	74	27388	303	27614	173	27765	77
27148	74	27390	303	27615	173	27766	77
27149	74	27391	303	27616	173	27767	77
27150	73	27393	303	27617	173	27811	19
27151	73	27395	303	27618	173	27812	91
27252	74	27397	304	27619	173	27813	91
27253	74	27398	304	27620	173	27814	91
27256	192	27399	265	27621	173	27815	91
27257	192	27400	265	27625	111	27816	91
27258	192	27401	265	27627	112	27817	91
27259	192	27402	265	27628	112	27818	91
27260	192	27403	265	27629	112	27820	122
27279	99	27404	265	27630	113	27873	206
27325	290	27405	265	27631	113	27876	206
27326	304	27406	265	27632	113	27877	206
27327	265	27407	268	27633	113	27879	206
27328	271	27408	268	27634	113	27880	206
27329	308	27409	266	27635	113	27881	206
27336	290	27410	266	27636	113	27882	206
27337	290	27411	266	27637	113	27883	206
27338	290	27412	266	27638	113	27884	206
27339	290	27413	266	27639	113	27885	206
27340	290	27414	267	27641	74	27886	206
27341	290	27415	267	27687	99	27887	206
27342	290	27417	266	27707	76	27888	206
27343	290	27418	271	27708	76	27889	206
27344	293	27419	271	27711	99	27890	206
27345	293	27420	271	27712	115	27891	206
27346	291	27421	271	27713	115	27892	207
27347	291	27422	271	27714	115	27893	207
27348	291	27423	271	27715	114	27894	207
27349	291	27424	271	27717	117	27895	207
27350	294	27425	271	27729	37	27896	207
27351	294	27426	273	27730	37	27897	207
27352	296	27427	273	27731	37	27898	207
27353	296	27428	272	27732	37	27899	207
27354	296	27429	272	27733	37	27900	207
27355	296	27430	272	27734	37	27901	207
27356	296	27431	272	27736	19	27902	43
27357	296	27432	272	27737	19	27905	308
27358	296	27434	272	27738	19	27907	276
27359	296	27435	272	27739	19	27910	276
27360	296	27437	273	27740	19	27928	169
27361	296	27439	308	27741	19	27929	169
27362	296	27440	309	27742	19	27930	169
27363	296	27441	309	27743	19	27931	169
27364	296	27442	306	27744	19	27932	169
27365	296	27443	306	27745	19	27933	169
27366	296	27444	306	27746	24	27934	169
27367	296	27445	306	27747	41	27935	169
27368	292	27446	306	27748	77	27936	162
27370	291	27447	307	27749	77	27939	162
27371	291	27448	307	27750	77	27963	207
27372	295	27449	307	27751	77	27964	170

Перечень номеров для заказов Wiha.

№ заказа	
27965	170
27966	170
27967	170
27968	170
27969	170
27970	170
27971	170
28...	
28005	19
28006	348
28024	206
28025	206
28026	207
28027	207
28028	206
28050	336
28051	339
28052	339
28053	76
28055	206
28056	206
28057	206
28058	207
28142	318
28143	320
28198	77
28330	292
28372	164
28373	164
28374	164
28375	164
28376	164
28377	164
28402	268
28481	196
28691	103
28734	104
28735	104
28736	104
28737	104
28738	104
28739	104
28740	104
28741	104
28742	104
28743	104
28744	104
28745	104
28746	104
28747	104
28748	104
28749	104
28756	104
28757	104
28758	104
28760	19
28761	19
28762	19
28763	19
28764	19
28765	19
28766	19
28767	19
28768	19
28769	19
28770	19

№ заказа	
29...	
29100	38
29101	38
29102	38
29103	38
29104	38
29105	38
29106	38
29107	38
29108	38
29115	27
29116	27
29117	27
29118	27
29119	27
29120	27
29121	27
29122	27
29123	27
29124	29
29125	29
29133	27
29134	27
29135	27
29136	27
29137	27
29138	29
29139	29
29140	27
29141	27
29142	27
29143	27
29144	27
29145	27
29149	27
29150	27
29151	27
29152	28
29153	28
29154	28
29158	28
29159	28
29160	28
29161	28
29162	28
29163	28
29164	28
29165	28
29166	28
29167	28
29168	28
29169	28
29170	28
29171	28
29172	28
29173	28
29174	28
29175	28
29176	28
29177	28
29197	151
29198	151
29199	151
29200	151
29201	151
29202	151

№ заказа	
29203	151
29204	151
29205	151
29206	151
29207	151
29208	151
29228	103
29229	103
29230	103
29231	103
29232	103
29233	103
29234	103
29236	103
29415	235
29416	235
29417	235
29420	276
29422	343
29425	296
29427	296
29428	296
29429	296
29435	300
29436	300
29437	300
29438	300
29439	300
29440	300
29441	300
29442	300
29443	300
29446	348
29447	349
29463	218
29466	63
29467	91
29471	135
29472	135
29473	135
29474	135
29475	135
29485	300
29486	300
29487	300
29541	236
29544	247
29550	268
29553	91
29554	91
29555	91
29556	91
29557	91
29558	91
29559	91
29560	91
29875	247
29876	247
29877	247
29878	247
29879	247
29880	247
30...	
30050	191
30066	292
30361	62

№ заказа	
30362	62
30363	62
30364	62
30365	62
30366	62
30372	111
30373	119
30373	203
30404	111
30495	98
30518	348
30519	349
30658	263
30666	263
30700	65
30701	65
30715	65
30716	65
30824	316
30826	281
30827	282
30852	91
30975	282
30976	282
30978	281
30979	281
31...	
31233	149
31234	149
31235	149
31236	149
31237	149
31238	149
31239	149
31240	149
31241	149
31242	149
31243	149
31244	149
31432	74
31439	343
31492	150
31496	111
31497	116
31498	119
31499	123
31771	71
31815	184
31816	184
31817	184
31818	184
31819	184
31820	184
31863	61
31901	74
31913	251
31923	150
31928	199
31929	199
31930	199
31931	199
31932	199
31933	199
31934	199
31936	199
31938	199

№ заказа		№ заказа		№ заказа		№ заказа	
31939	199	32254	18	32357	20	32513	209
31940	199	32255	18	32358	20	32514	209
31941	199	32256	18	32359	20	32515	209
31942	199	32264	20	32360	20	32516	209
31943	199	32265	20	32361	20	32517	209
31944	199	32278	78	32362	20	32518	209
31945	199	32279	78	32363	20	32519	209
31947	199	32281	65	32364	20	32520	209
31948	199	32282	65	32383	15	32521	209
31949	199	32292	207	32384	15	32522	209
31950	199	32293	207	32386	153	32523	209
31951	199	32294	207	32387	153	32524	209
31952	199	32295	207	32388	153	32525	209
31953	199	32296	207	32389	153	32526	209
31954	199	32297	207	32390	153	32527	209
31957	195	32298	114	32391	153	32528	209
31958	195	32299	197	32392	153	32529	209
31959	195	32302	197	32393	153	32530	209
31960	195	32303	197	32394	153	32531	209
31961	195	32304	197	32395	153	32532	209
31962	195	32305	197	32396	62	32533	209
31964	199	32306	197	32397	62	32534	209
31965	199	32307	197	32399	15	32535	209
31966	199	32308	197	32400	15	32536	209
31973	196	32309	197	32404	16	32537	209
31975	196	32310	219	32405	16	32538	209
31977	196	32311	219	32406	16	32539	209
31984	199	32312	76	32409	196	32540	209
31986	199	32313	76	32410	196	32541	209
31990	247	32314	76	32411	196	32542	209
31991	247	32315	76	32412	196	32543	209
31992	247	32316	122	32413	196	32544	209
31993	247	32317	122	32414	196	32545	209
31994	247	32318	311	32415	196	32546	210
31995	247	32319	281	32416	196	32547	213
	32...	32320	281	32417	196	32548	210
32045	249	32322	281	32418	196	32549	210
32046	250	32323	281	32419	196	32550	209
32055	249	32324	281	32420	196	32551	209
32057	250	32325	311	32421	196	32552	209
32058	250	32326	311	32422	196	32553	210
32059	250	32327	312	32423	196	32554	210
32060	249	32328	281	32424	196	32555	211
32061	249	32329	312	32477	205	32556	213
32062	249	32330	283	32484	218	32557	211
32070	250	32332	283	32486	196	32558	213
32071	250	32333	282	32490	195	32559	213
32105	195	32334	312	32491	195	32560	213
32151	73	32335	312	32492	195	32561	213
32152	73	32336	312	32493	195	32562	213
32153	73	32337	313	32494	195	32563	213
32154	73	32338	313	32495	195	32564	213
32155	73	32339	282	32496	195	32565	213
32156	73	32340	313	32497	195	32566	213
32157	73	32341	282	32499	187	32567	213
32160	207	32342	284	32500	187	32573	213
32160	218	32343	311	32501	187	32629	211
32161	218	32344	313	32502	187	32630	211
32179	35	32345	283	32503	187	32645	193
32180	35	32346	312	32504	187	32646	193
32201	71	32347	311	32505	202	32647	193
32249	24	32349	313	32508	210	32648	193
32250	18	32352	284	32509	210	32649	193
32251	18	32354	20	32510	210	32650	193
32252	18	32355	20	32511	210	32651	193
32253	18	32356	20	32512	210	32652	193

Перечень номеров для заказов Wiha.

№ заказа		№ заказа		№ заказа		№ заказа	
32653	193	33232	346	33729	197	33971	317
32654	193	33254	261	33730	197	34...	
32655	193	33256	261	33731	197	34005	193
32656	193	33259	263	33732	197	34006	193
32657	193	33260	261	33736	224	34007	193
32658	193	33391	145	33738	224	34008	193
32659	193	33471	304	33739	224	34009	193
32660	193	33472	304	33740	224	34010	193
32661	193	33503	123	33741	224	34011	193
32662	193	33503	203	33742	224	34268	136
32663	193	33504	328	33743	224	34269	136
32664	193	33505	329	33744	224	34270	136
32665	193	33506	329	33745	224	34271	136
32666	193	33507	309	33746	224	34272	136
32667	193	33520	274	33747	224	34273	136
32668	193	33521	306	33749	153	34274	136
32669	193	33660	346	33750	153	34275	136
32670	193	33663	235	33751	153	34276	136
32671	193	33666	184	33752	153	34277	136
32672	193	33667	184	33753	150	34306	216
32686	195	33668	184	33754	150	34307	281
32687	195	33669	184	33764	224	34308	281
32688	195	33670	184	33765	216	34309	281
32689	195	33671	184	33841	277	34310	283
32690	193	33672	246	33842	278	34311	282
32804	196	33673	246	33843	277	34312	284
32805	251	33674	246	33844	277	34313	283
32806	251	33675	246	33845	277	34452	196
32807	251	33676	246	33846	278	34453	196
32808	251	33677	247	33847	278	34454	196
32809	251	33678	247	33848	123	34455	196
32818	210	33679	247	33848	203	34456	196
32867	15	33695	186	33855	249	34457	196
32868	15	33696	186	33856	249	34483	249
32869	15	33697	186	33857	250	34484	249
32870	15	33698	186	33858	250	34485	249
32871	15	33699	186	33859	251	34486	250
32901	222	33700	186	33860	251	34487	250
32902	222	33701	186	33861	251	34488	250
32903	222	33702	186	33862	251	34489	251
32904	222	33703	195	33863	251	34490	251
33...		33704	195	33864	251	34491	251
33007	222	33705	195	33910	276	34492	251
33008	222	33706	195	33920	197	34493	251
33009	222	33707	195	33921	197	34494	251
33010	222	33708	195	33922	197	34495	346
33142	319	33709	197	33923	197	34515	281
33143	319	33710	197	33924	197	34516	282
33144	319	33711	197	33925	197	34517	282
33148	321	33712	197	33926	197	34518	284
33149	321	33713	197	33927	197	34533	89
33151	322	33714	197	33928	197	34554	198
33152	322	33715	197	33929	197	34555	198
33153	323	33716	197	33930	197	34556	198
33154	323	33717	197	33931	197	34557	198
33155	324	33718	197	33932	197	34558	198
33177	287	33719	197	33945	346	34559	198
33178	286	33720	197	33946	346	34560	198
33179	325	33721	197	33961	195	34565	281
33180	325	33722	197	33962	195	34566	281
33181	328	33723	197	33963	195	34567	281
33182	324	33724	197	33964	195	34568	283
33183	326	33725	197	33965	195	34569	281
33184	327	33726	197	33966	195	34570	281
33186	286	33727	197	33969	320	34571	282
33230	212	33728	197	33970	317	34572	282

№ заказа		№ заказа		№ заказа		№ заказа	
34573	282	34702	298	35479	287	36071	57
34577	57	34703	298	35480	136	36071	94
34578	57	34704	298	35481	136	36072	17
34578	94	34705	298	35482	136	36073	17
34579	57	34706	298	35483	136	36078	60
34579	94	34707	298	35484	136	36078	97
34580	57	34708	299	35485	136	36079	95
34580	94	34729	291	35486	136	36080	96
34581	57	34730	291	35487	136	36082	250
34581	94	34733	58	35488	136	36084	112
34582	57	34734	58	35489	136	36085	17
34582	94	34735	58	35490	136	36086	250
34583	57	34736	155	35501	51	36088	58
34583	94	34737	155	35502	51	36089	58
34584	57	34738	155	35503	51	36090	58
34584	94	34740	150	35504	51	36092	216
34585	57	34741	150	35505	51	36093	216
34585	94	34742	151	35506	57	36094	216
34586	57	34743	273	35506	94	36095	116
34586	94	34744	273	35507	57	36114	44
34587	57	34745	71	35507	94	36129	138
34587	94	34746	251	35508	57	36130	134
34588	57	34747	251	35508	94	36131	138
34588	94	34748	251	35509	57	36151	40
34589	57	34749	251	35509	94	36161	217
34589	94	34750	251	35510	57	36162	198
34590	57	34751	251	35510	95	36163	198
34590	94	34752	251	35511	57	36165	236
34614	88	34753	131	35511	95	36166	236
34664	164	34754	131	35538	279	36167	222
34665	164	34755	131	35555	17	36173	250
34666	164	34756	131	35556	59	36189	293
34667	164	34757	131	35557	59	36205	17
34668	164	34758	131	35558	59	36217	291
34669	164	34759	131	35559	53	36218	298
34670	164	34760	131	35560	53	36219	298
34671	164	34761	131	35683	136	36220	298
34672	164	34762	131	35704	273	36221	298
34673	164	34763	131	35705	273	36222	297
34674	164	34764	131	35709	250	36223	297
34675	164			35820	304	36224	297
34676	164			35832	251	36225	297
34677	164	35378	71	35834	249	36226	297
34678	164	35387	250	35861	274	36229	89
34679	165	35388	250	35862	274	36230	89
34680	165	35389	52	35870	93	36231	89
34681	165	35390	51	35969	279	36233	89
34682	165	35391	51			36234	89
34683	165	35392	51			36235	89
34684	165	35393	51	36035	282	36236	89
34685	165	35394	51	36036	282	36237	89
34686	245	35395	51	36037	282	36238	89
34688	297	35396	51	36038	284	36239	89
34689	297	35397	17	36039	284	36240	89
34690	297	35398	17	36040	284	36272	297
34691	297	35399	17	36041	284	36274	249
34692	297	35400	200	36050	278	36275	249
34693	297	35401	200	36051	279	36276	249
34694	297	35402	200	36052	279	36277	249
34695	297	35403	200	36053	279	36278	249
34696	297	35446	51	36063	275	36279	249
34697	297	35456	195	36064	299	36280	249
34698	298	35457	195	36065	284	36281	249
34699	298	35462	286	36066	269	36282	250
34700	298	35464	287	36068	60	36283	250
34701	298	35465	286	36069	60	36284	250
		35477	286	36070	60		

Перечень номеров для заказов Wiha.

№ заказа		№ заказа		№ заказа		№ заказа	
36285	250	36641	325	36829	249	36990	243
36286	250	36642	325	36830	249	37...	
36288	251	36643	325	36831	250	37067	344
36310	246	36644	325	36832	250	37094	97
36320	89	36645	325	36833	250	37145	344
36321	89	36646	325	36834	252	37147	57
36326	60	36647	325	36835	252	37147	95
36327	197	36648	325	36836	252	37196	230
36329	51	36649	325	36837	252	37197	230
36330	51	36650	325	36838	251	37198	233
36331	52	36659	324	36839	251	37199	233
36332	52	36660	324	36840	251	37200	231
36333	52	36661	324	36841	251	37201	233
36384	217	36662	324	36842	251	37217	156
36388	318	36663	324	36843	251	37222	57
36390	319	36664	324	36846	89	37222	95
36393	223	36665	324	36847	89	37223	57
36394	223	36666	328	36848	89	37223	95
36395	223	36667	328	36849	88	37224	57
36396	253	36668	328	36850	88	37224	95
36413	90	36669	328	36851	98	37225	57
36414	90	36670	328	36852	98	37225	95
36415	90	36671	328	36886	87	37226	57
36416	90	36672	328	36887	87	37226	95
36417	90	36673	326	36888	87	37227	57
36418	90	36674	326	36919	229	37227	95
36419	90	36675	326	36920	229	37309	344
36421	90	36676	326	36921	229	37318	229
36422	90	36677	326	36922	230	37319	232
36423	90	36678	326	36923	230	37325	230
36449	143	36679	326	36924	232	37326	233
36450	141	36680	326	36925	232	37351	133
36451	141	36681	326	36926	232	37352	133
36452	137	36682	326	36927	232	37402	293
36453	139	36683	327	36928	233	37403	293
36454	139	36684	327	36929	236	37419	344
36455	52	36685	327	36930	217	37450	274
36456	157	36686	327	36931	211	37871	70
36457	156	36687	327	36932	223	37872	70
36458	157	36688	327	36933	223	38...	
36459	157	36689	327	36934	229	38004	90
36460	156	36690	327	36935	229	38021	229
36461	156	36691	327	36936	229	38029	232
36462	157	36692	327	36937	230	38035	231
36483	292	36711	288	36938	230	38060	291
36486	153	36791	96	36939	232	38074	93
36487	153	36794	304	36940	232	38162	39
36503	149	36800	216	36941	232	38189	282
36504	149	36800	253	36942	232	38190	266
36517	71	36812	249	36943	233	38191	272
36521	135	36813	249	36951	236	38203	177
36522	135	36814	249	36975	297	38204	177
36536	51	36815	250	36976	297	38205	177
36537	51	36816	250	36977	298	38206	177
36538	51	36817	250	36978	298	38207	177
36539	51	36818	252	36979	298	38208	177
36540	51	36819	252	36980	298	38209	177
36541	51	36820	252	36981	291	38210	177
36542	51	36821	252	36982	282	38211	177
36543	325	36822	251	36983	282	38212	177
36544	325	36823	251	36984	282	38213	177
36553	90	36824	251	36985	284	38214	177
36558	53	36825	251	36986	284	38215	177
36586	325	36826	251	36987	284	38216	177
36639	325	36827	251	36988	284	38217	177
36640	325	36828	249	36990	231	38218	177

№ заказа		№ заказа		№ заказа		№ заказа	
38219	177	38636	287	38918	67	39048	242
38220	177	38637	288	38918	105	39049	240
38221	177	38638	288	38919	67	39050	239
38222	177	38798	279	38919	105	39051	238
38223	177	38800	107	38920	67	39052	238
38224	177	38801	107	38920	105	39053	237
38225	177	38802	107	38921	67	39054	242
38226	177	38803	107	38921	105	39055	239
38227	177	38804	107	38925	67	39056	241
38228	177	38805	107	38925	105	39057	241
38229	177	38806	107	38926	67	39058	242
38230	177	38807	107	38926	105	39059	241
38231	177	38808	107	38927	67	39060	240
38232	177	38809	107	38927	105	39061	240
38233	177	38810	107	38928	67	39063	239
38234	177	38811	107	38928	105	39064	238
38361	55	38812	107	38929	67	39065	237
38362	53	38813	107	38929	105	39066	242
38370	197	38814	107	38930	67	39067	242
38371	197	38815	107	38930	105	39069	67
38372	197	38816	107	38931	67	39076	44
38438	177	38817	107	38931	105	39077	239
38439	177	38818	107	38932	67	39078	240
38552	273	38819	107	38932	105	39079	237
38556	107	38820	107	38933	67	39080	237
38557	107	38821	107	38933	105	39081	239
38558	107	38837	38	38934	67	39082	241
38588	226	38838	38	38934	105	39083	240
38589	226	38839	38	38935	67	39084	237
38590	226	38840	38	38935	105	39085	237
38591	226	38842	38	38936	67	39086	243
38592	226	38843	38	38936	105	39087	243
38593	226	38853	273	38981	291	39088	243
38594	226	38854	292	38982	282	39089	243
38595	226	38855	286	38983	266	39090	243
38596	226	38856	286	38984	272	39091	294
38597	226	38857	286	38985	274	39093	267
38598	226	38858	286	38986	274	39094	294
38599	226	38859	286	38996	69	39095	267
38600	225	38860	287	38997	58	39104	154
38601	225	38861	287			39105	154
38602	225	38862	287	39008	338	39106	154
38603	225	38863	287	39010	338	39107	154
38604	225	38864	287	39012	338	39108	154
38605	225	38865	287	39014	338	39109	154
38606	225	38866	287	39017	339	39110	154
38607	225	38867	288	39019	339	39111	154
38608	225	38874	69	39021	339	39112	154
38609	225	38875	69	39022	339	39113	154
38610	55	38876	69	39029	240	39114	154
38611	55	38877	69	39031	238	39115	154
38612	55	38878	69	39032	238	39116	154
38613	55	38879	69	39033	239	39117	154
38616	107	38880	69	39034	237	39118	154
38617	107	38881	69	39035	242	39124	241
38618	107	38890	102	39036	239	39125	117
38619	107	38891	102	39037	241	39133	216
38620	107	38892	102	39038	242	39133	252
38621	107	38893	102	39039	241	39134	216
38622	107	38896	102	39040	240	39134	252
38627	292	38897	102	39041	240	39135	227
38631	274	38898	102	39043	239	39136	227
38632	274	38899	102	39044	238	39137	227
38633	287	38914	111	39045	241	39138	227
38634	287	38915	227	39046	237	39149	339
38635	287	38916	227	39047	242	39150	339

Перечень номеров для заказов Wiha.

№ заказа		№ заказа		№ заказа		№ заказа	
39151	339	39224	199				
39152	339	39225	199				
39160	177	39226	199				
39161	177	39227	199				
39162	177	39228	199				
39163	177	39229	199				
39164	177	39230	199				
39165	177	39231	199				
39166	177	39232	199				
39167	177	39233	199				
39168	177	39234	199				
39169	177	39235	199				
39170	177	39236	199				
39171	177	39237	199				
39172	177	39238	199				
39173	177	39239	199				
39174	177	39240	199				
39175	177	39241	199				
39176	177	39255	104				
39177	177	39255	113				
39178	198	39255	227				
39179	198	39256	104				
39180	198	39256	113				
39181	198	39256	227				
39182	198	39257	104				
39183	198	39257	113				
39184	197	39257	227				
39185	197	39369	102				
39186	197	39370	105				
39187	197	39383	113				
39188	197	39383	227				
39189	197						
39190	197						
39191	197						
39192	197						
39193	197						
39194	197						
39195	196						
39196	196						
39197	196						
39198	196						
39199	196						
39200	196						
39201	196						
39202	196						
39203	196						
39204	196						
39205	131						
39206	197						
39207	197						
39208	197						
39209	199						
39210	199						
39211	199						
39212	199						
39213	199						
39214	199						
39215	199						
39216	199						
39217	199						
39218	199						
39219	199						
39220	199						
39221	199						
39222	199						
39223	199						

iPOSS - интеллектуальная точка системы продаж



Оправдавшие себя практически примеры



Новые модули

Модульная система iPoss

Неограниченные возможности комбинирования!



Самостоятельное оформление демонстрационной стенки!

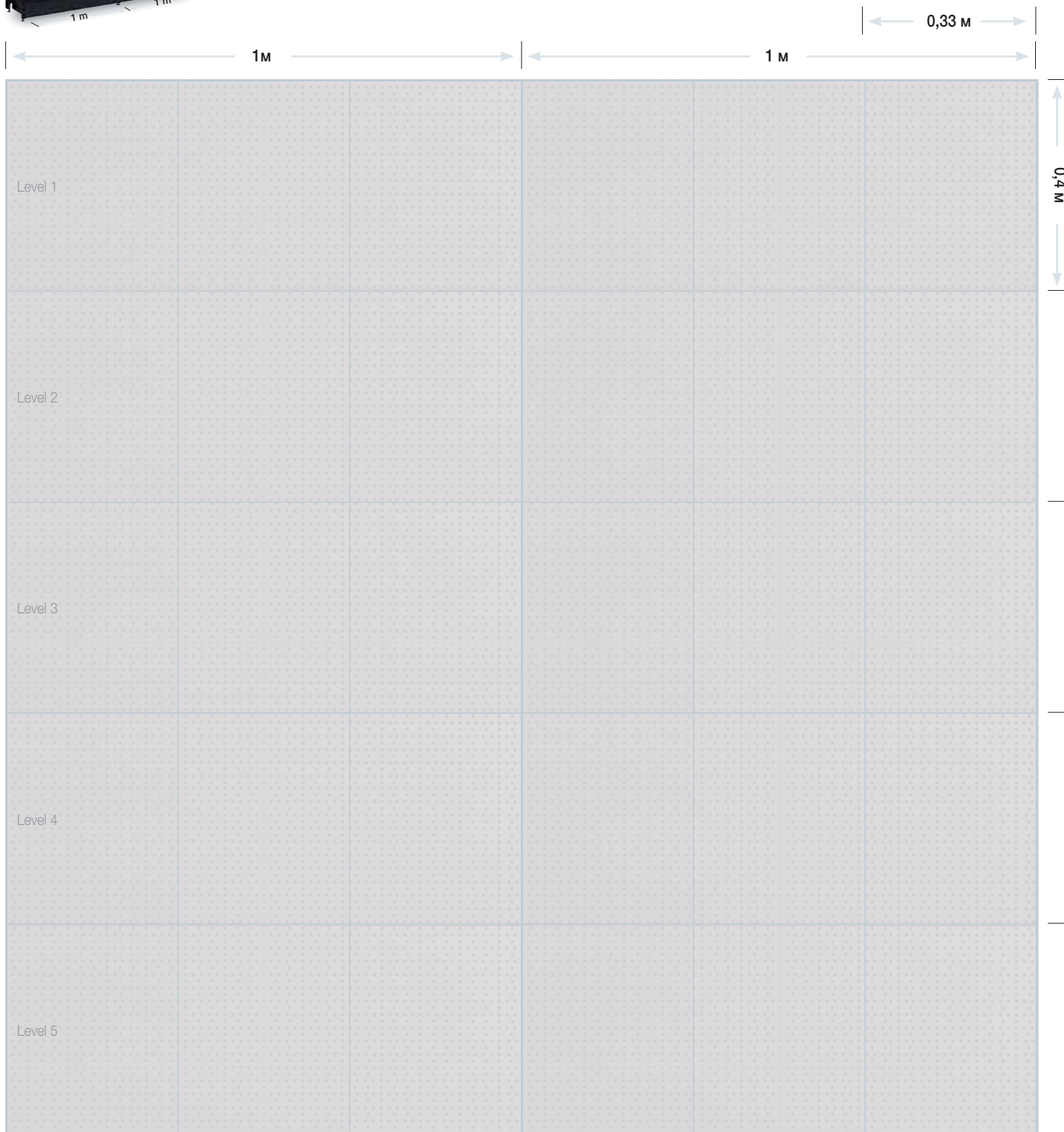
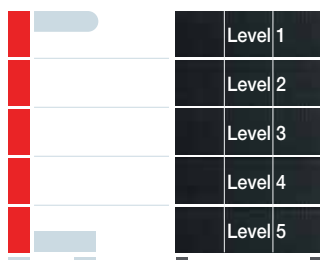

Wiha во всем мире

Мы говорим на Вашем языке...

- Сбытовые организации
○ Представительства

Wiha Tools Ltd.

17 The Courtyard
Buntsford Gate
Bromsgrove, Worcs, B60 3DJ.
Tel. +44 1527 91 09 86
Fax +44 1527 91 00 23
info.uk@wiha.com
www.wiha.com/england

Wiha France SARL

Z. A. de Terrefort
F-33520 Bruges/France
Tel. +33 5 56 16 79 35
Fax +33 5 56 16 79 36
servicecommercial@wiha.fr
www.wiha.com/france

Wiha Nordic A/S

Korskildelund 6
DK-2670 Greve
Tel. +45 70 23 80 45
Fax +45 70 23 80 46
info.nordic@wiha.com
www.wiha.com/sweden

Wiha Iberia

Av. del Rey Juan Carlos I, 98. 3º C
E-28916 Leganés/Madrid
Tel. +34 91 693 85 11
Fax +34 91 693 63 83
iberia@wiha.com
www.wiha.com/spain

Wiha Polska Sp. z o.o.

ul. Budowlanych 10 b
PL-80-298 Gdańsk
Tel. +48 58 762 38 30
Fax +48 58 762 39 00
info.pl@wiha.com
www.wiha.com/poland

Wiha Werkzeuge GmbH

c/o Informationszentrum
der Deutschen Wirtschaft
1. Kasatschij per. 5
RU 119017 Moscow
Tel. +7 495 730 37 96
Fax +7 495 730 37 96
pavel.bogplubov@wiha.com
www.wiha.com

Willi Hahn Corp.

1348, Dundas Circle
Monticello, MN 55362/USA
Tel. +1 763 2 95 65 91
Fax +1 763 2 95 65 98
cservice@wihatools.com
www.wihatools.com

Wiha Tools Canada Ltd.

249 Summerlea Road
L6T 4X4 Brampton, ON
Tel. +1 763 295 6591
Fax +1 763 295 6598
mihran@wihatools.com
www.wihatools.com

Wiha Asia Pacific Pte. Ltd.

25 International Business Park
#02 – 102 German Centre
Singapore 609916 / Singapore
Tel. +65 6563 1277
Fax +65 6563 7168
info.sg@wiha.com
www.wiha.com

Wiha Tools (Shanghai) Co.Ltd.

Rm14B Zhaofeng Universe Building
1800 Zhongshanxi Road
Shanghai 200235/China
Tel. +86 21 6440 1119
Fax +86 21 6440 1112
info@wihachina.com
www.wihachina.com

Wiha Tools (India) Pvt. Ltd

Jivan Vihar, 2nd Floor, 18,
Modi Street, Fort
Mumbai – 400001
Maharashtra, India
Tel. +91 22 2269 4414
Fax +91 22 2269 8936
info.in@wiha.com
www.wiha.com

Wiha en Belgique

Tel. +32 49 35 054 50
info.belux@wiha.com
www.wiha.com

Wiha Italia S.R.L.

Largo Guido Donegani 2
20121 Milano/Italia
info.it@wiha.com
www.wiha.com

wiha 
Premium Tools

Wiha Werkzeuge GmbH

c/o Informationszentrum
der Deutschen Wirtschaft
RU 119017 MOSCOW
Tel. +7 495 730 37 96
Fax +7 495 730 37 96
pavel.bogolubov@wiha.com
www.wiha.com

Wiha Werkzeuge GmbH

Obertalstraße 3–7
D-78136 Schonach/Germany
Tel. +49 7722 959-0
Fax +49 7722 959-159
info@wiha.com
www.wiha.com