

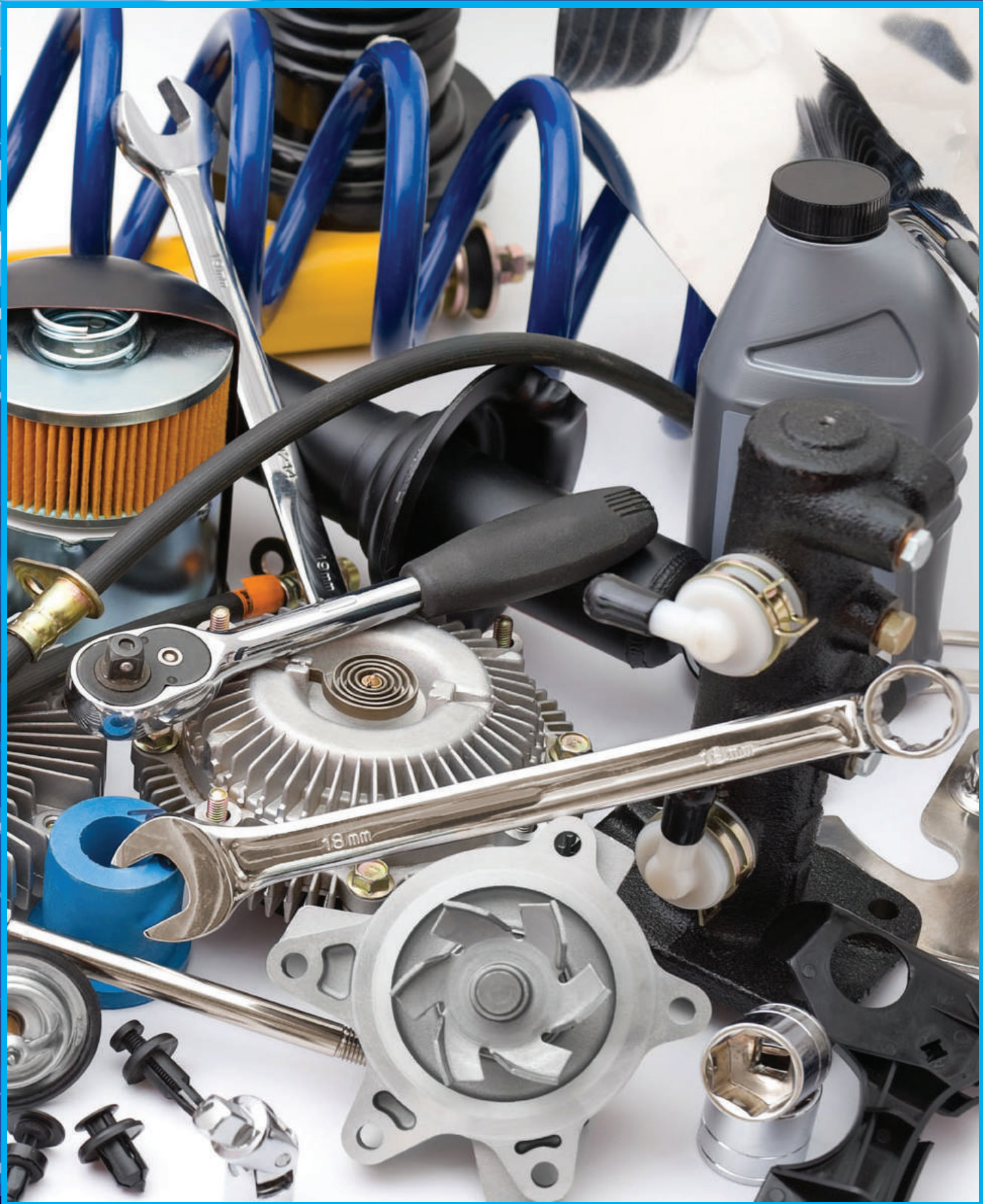

АКЦИЯ:

АВТОМАСТЕР!

HEYCO



08 августа - 11 сентября 2016 г.

Набор рожковых гаечных ключей

HE-50800844080

Хромованадиевая сталь,
хромированный,
DIN 3110 / ISO 1085

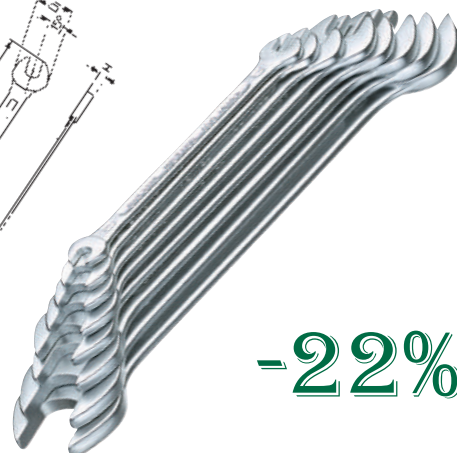
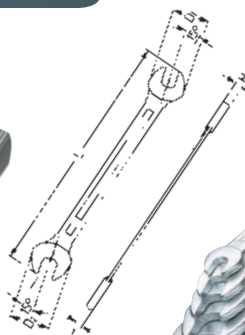

-22%

Артикул	MM	Вес	Цена старая	Цена по акции
			руб.	руб.
HE-50800844080	6x7 / 8x9 / 10x11 / 12x13 / 14x15 / 16x17 / 18x19 / 20x22	710	2539,37	1980,71

Набор рожко-накидных ключей

HE-88104001080

Особый профиль
SP HEYTEC

Хромованадиевая сталь,
хромированный,
с особым профилем SP
DIN 3113 A / ISO 7738

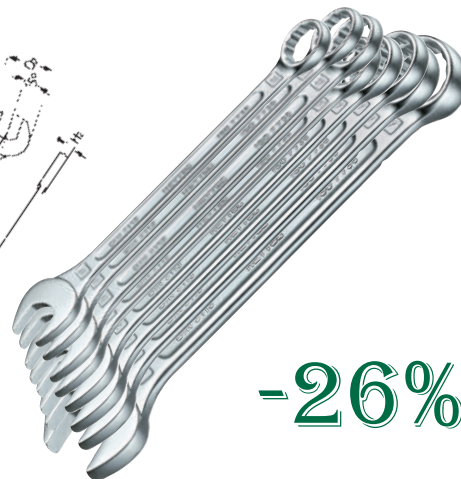
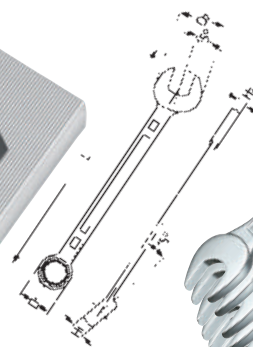

-26%

Артикул	MM	Вес	Цена старая	Цена по акции
			руб.	руб.
HE-88104001080	8 / 9 / 10 / 11 / 13 / 14 / 17 / 19 /	590	4781,32	3538,18

Ключи гаечные разводные

HE-50839001080

Разводной ключ

Хромованадиевая сталь,
хромированный,
пластиковое
покрытие ручки, шкала



-25%

Артикул	CLO		MM/AF		Вес	Цена старая	Цена по акции
	мм	Ø				руб.	руб.
HE-50839000680	160	6	0 - 20	0 - 1/4"	160	929,12	696,84
HE-50839000880	205	8	0 - 25	0 - 1"	310	1173,76	880,32
HE-50839001080	255	10	0 - 30	0 - 1.1/4"	540	1662,20	1246,65
HE-50839001280	305	12	0 - 35	0 - 1.1/2"	800	2151,47	1613,60

КНИПЕХ

АКЦИЯ: АВТОМАСТЕР!

08 августа 2016 г. - 11 сентября 2016 г.

HEYTEC

TOOLS

Трещоточные ключи

HE-50825101783

Трещотка с флажковым переключателем

стальной корпус,
штифтовый выброс для
быстрой смены насадок,
60 зубьев

С эргономичной двухкомпонентной ручкой
DIN 3122 D · ISO 3315



Артикул	CLD	□ ■	Вес	Цена старая	Цена по акции
	мм		г	руб.	руб.
HE-50825101783	150	1/4"	150	1758,54	1318,91
HE-50840101783	205	3/8"	280	2539,37	1904,53
HE-50850101783	260	1/2"	555	3224,69	2257,28

-25%
-25%
-30%



Набор напильников по металлу

HE-50816800500

Набор напильников

Двойная насечка, 8"/200
мм, в сумке-скрутке с
отверстиями для крючков

-25%



Артикул	CLD	Вес	Цена старая	Цена по акции
	мм	г	руб.	руб.
HE-50816800500	200	220	3518,76	2639,07



Насадки в наборе

HE-50825301583



Набор с торцовыми головками, 44 предмета



Хромованадиевая сталь, хромированные, в пластиковом футляре



-24%

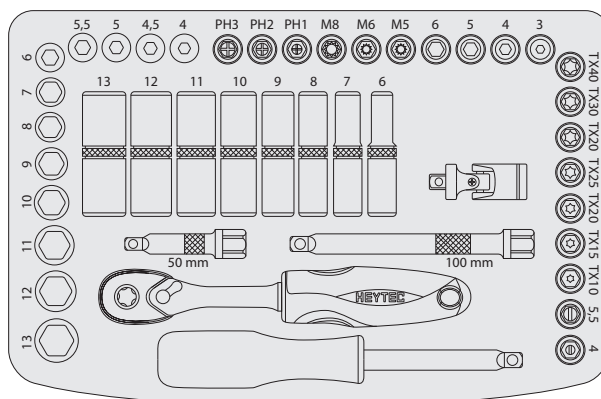

Артикул	Размеры	Вес	Цена старая	Цена по акции
	мм	г	руб.	руб.
HE-50825301583	280 x 220 x 60	1600	8144,25	6230,35

Насадки в наборе

HE-50851301583



Набор с торцовыми головками, 18 предметов



Хромованадиевая сталь, хромированные, в пластиковом футляре

-25%

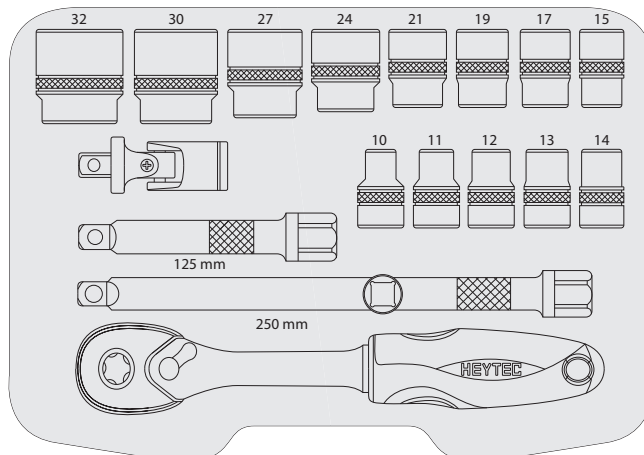

Артикул	Размеры	Вес	Цена старая	Цена по акции
	мм	г	руб.	руб.
HE-50851301583	350 x 280 x 80	3500	9485,57	7114,18



АКЦИЯ: АВТОМАСТЕР!

08 августа 2016 г. - 11 сентября 2016 г.



Насадки в наборе

HE-50825501583



Набор с торцовыми головками, 105 предметов



Хромованадиевая сталь, хромированные, в пластиковом футляре



-25%

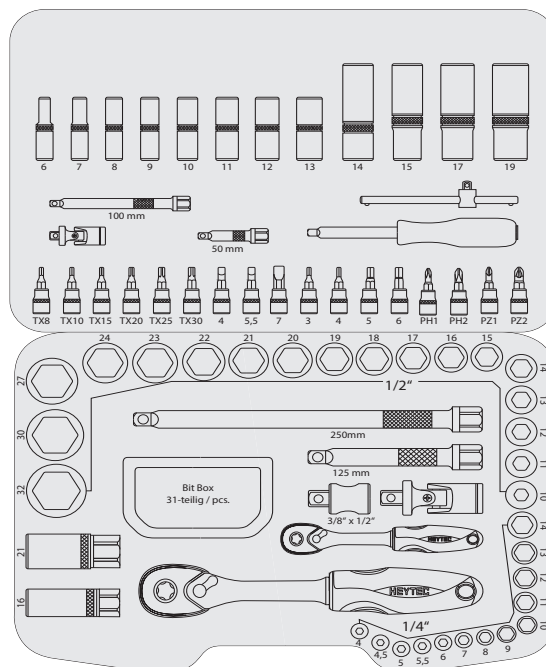

Артикул	Размеры	Вес	Цена старая	Цена по акции
HE-50825501583	мм 420 x 320 x 75	г 6500	руб. 20984,38	руб. 15738,28

Ящик для инструментов

HE-98076080020

Инструментальный ящик, неуккомплектованный
5 отделений, синего цвета



-25%

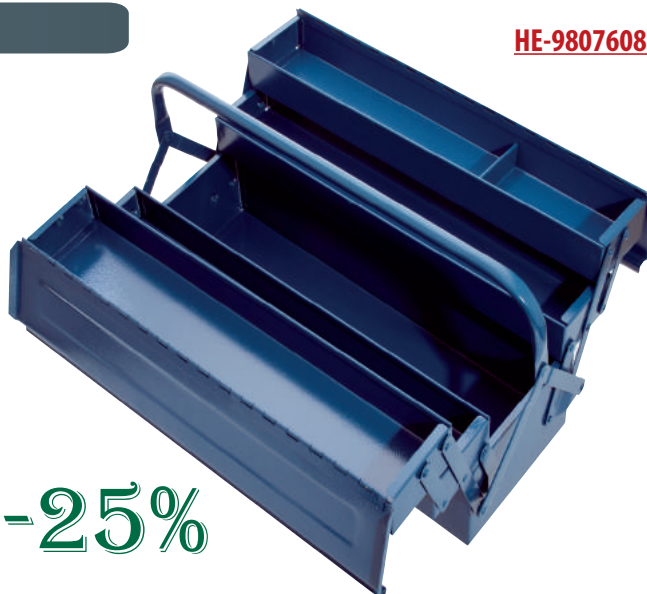

Артикул	Размеры	Вес	Цена старая	Цена по акции
HE-98076080020	мм 530 x 200 x 200	г 3250	руб. 4305,45	руб. 3229,09



Набор инструментов для автомобиля

HE-50807694500

Инструментальный ящик с модулями

5 модулей на 96 предметов

-25%



	250 mm		75 mm	
	250 mm		MM 10-11-12-13-14-15 16-17-18-19-20-21-22 24-27-30-32	
	125 mm			
	150 mm		Ø 3 x 150 mm · Ø 4 x 150 mm Ø 5 x 150 mm · Ø 6 x 150 mm	
	50833-2		Ø 3 x 150 mm · Ø 4 x 150 mm	
	180 mm		MM 1,5-2-2,5-3 4-5-6-8-10	
	240 mm		1000 g	
	180 mm		300 g	
	255 mm		195 - 570 mm	
	4,0 x 75 mm 5,5 x 125 mm 6,5 x 150 mm		3 x 65 mm	
	PH 1, PH 2			
	170 mm		MM 8-10-12-13-14-15 16-17-19-22-24	
	5 m			

Артикул	Модули	Вес	Цена старая	Цена по акции
	мм	г	руб.	руб.
HE-50807694500	M 50829-30	14430	40147,38	30110,53
	M 50829-31			
	M 50829-32			
	M 50829-33			
	M 50829-34			

Фонарь карманный телескопический

HE-5081720000

Светодиодный фонарь с удлинителем
Плавное выдвижение удлинителя, головная часть с магнитом

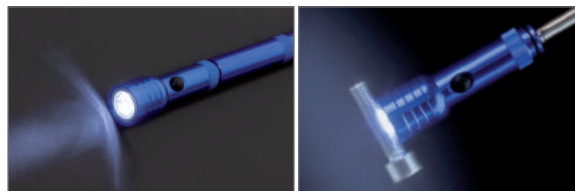

-25%

Артикул	CLD	U	Вес	Цена старая	Цена по акции
	мм		г	руб.	руб.
HE-5081720000	195 - 570	1500	116	1792,05	1344,04

Набор ключей

HE-50813486280



Шестигранные ключи TORX® в складном наборе

Складные стержни в корпусе с пластиковым покрытием, стержни из специальной стали, для внутреннего профиля TORX®
Поставка в блистерной упаковке



-25%

Артикул	★	Вес	Цена старая	Цена по акции
	мм	г	руб.	руб.
HE-50813486280	T 10/T 15/T 20/T 25/T 27/T 30/T 40	245	958,44	718,83

Набор ключей

HE-50813406280



Шестигранные ключи в складном наборе

Складные стержни в корпусе с пластиковым покрытием, стержни из специальной стали, для профиля с внутренним шестигранником
Поставка в блистерной упаковке



-25%

Артикул	MM	Вес	Цена старая	Цена по акции
	мм	г	руб.	руб.
HE-50813406280	1,5/2/2,5/3/4/5/6	134	766,59	574,94



Рулетка

Рулетка 3 метра

- корпус из пластика ABS
- обрешиненные участки для надежного хвата
- магнитный наконечник, для измерения внутренних и внешних размеров
- стопор
- клипса для крепления на пояс
- ремешок на руку



-25%

HE-50818393000



Артикул	Длина	Вес	Цена старая	Цена по акции
		г	руб.	руб.
HE-50818393000	3 метра	125	416,39	312,29

Труборез

Компактный труборез

Качественный труборез для работы в стесненных условиях, предназначен для резания труб диаметром 3 - 25 мм, уверенная передача усилий за счет двойной направляющей, специальная форма для обеспечения малого рабочего радиуса



HE-50816402500



-25%

Артикул	Ø	Ø	Вес	Цена старая	Цена по акции
	мм	мм	г	руб.	руб.
HE-50816402500	80	40	1010	1156,16	867,12

Труборез

Труборез с выдвижным ножом

Качественный труборез для тонкостенных труб диаметром 3 - 32 мм, макс. толщина стенок до 4 мм, уверенная передача усилия за счет телескопической направляющей, круглый нож из специальной стали с особо долгим сроком службы, простая установка нужного размера.



HE-50816403200



-25%

Артикул	Ø	Ø	Вес	Цена старая	Цена по акции
	мм	мм	г	руб.	руб.
HE-50816403200	135	40	1010	2082,77	1562,08

Ножовка по металлу

HE-50816100000

Ножовка по металлу

Система быстрой установки полотна, длина полотна 300 мм/12", для профессионального использования, эргономичная двухкомпонентная ручка, проверенное качество

Полотно можно поворачивать и фиксировать под разными углами

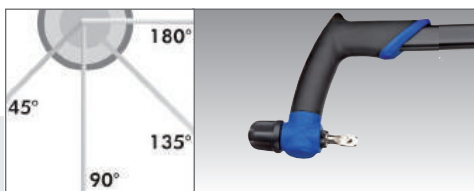

-25%



Комплект поставки

1 полотно по металлу (24Т/1")
1 полотно по дереву и пластику (18Т/1")

Артикул	☞☛	Вес	Цена старая	Цена по акции
	мм	г	руб.	руб.
HE-50816100000	300	530	1859,08	1394,31

Ножовка по металлу

Мини-ножовка по металлу

Система быстрой установки полотна, длина полотна 150 мм/6", для профессионального использования, эргономичная двухкомпонентная ручка, проверенное качество

Полотно можно поворачивать и фиксировать под разными углами

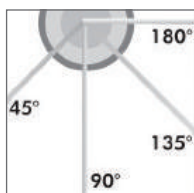
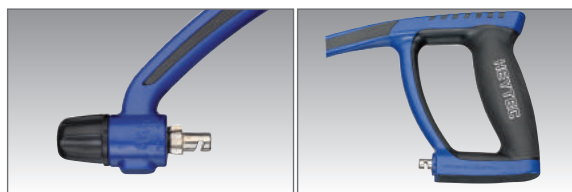

Артикул	☞☛	Вес	Цена старая	Цена по акции
	мм	г	руб.	руб.
HE-50816120000	150	180	857,91	634,85
HE-50816121000	150 для стали (24Т/1") *	30	637,57	474,99
HE-50816122000	150 для пластика/дерева (18Т/1") *	30	637,57	474,99

-26%

-26%

-26%

*Комплект полотен из 10 штук



Динамометрические ключи

3/8
1/2

Динамометрический ключ с реверсной трещоткой
Хромованадиевая сталь, в пластиковом футляре

HE-50882000080, HE-50885000080



Трещотка с флажковым переключателем и выбросом для быстрой смены и фиксации насадки

Хорошо читаемая шкала с легкой установкой значений момента силы

Фиксация установленного значения

Ручка при вращении не скользит в ладони и надежно удерживается при выставлении значения момента силы

Артикул	CLD	Nm	■	Вес	Цена старая	Цена по акции
	мм			г	руб.	руб.
HE-50882000080	405-435	20-120	3/8"	1665	11977,19	9042,78
HE-50885000080	485-510	40-200	1/2"	2020	12360,90	9332,48

-25%
-25%

Разводной гаечный ключ

Разводной ключ

- сверхбольшой размер зева
- для больших нагрузок
- большой момент силы
- параллельные плоскости губок обеспечивают надежный захват гайки
- метрическая шкала на рукожке

-20%

HE-00392340682



вес меньше на 50%
размер зева больше на 62%

Артикул	CLD	S	T	D	Вес	Цена старая	Цена по акции
	мм "	мм "	мм	мм	г	руб.	руб.
HE-00392340682	150 6	34 1.3/8	30	62	205	3517,92	2814,34

Автомобильный индикатор напряжения 6-24 В

Никелированный индикатор с контрольным щупом, защитным колпачком и прочным кабелем с клеммой для соединения с корпусом для контроля системы освещения и зажигания автомобилей.

HE-01419000045

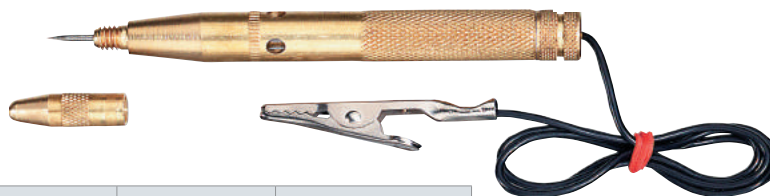

Артикул	CLD	Вес	Цена старая	Цена по акции
	мм	г	руб.	руб.
HE-01419000045	120	67	825,23	693,20

-16%

Компактные болторезы KNIPEX CoBolt

- прецизионные режущие кромки для мягкой и твердой проволоки, а также рояльной струны
- режет такие детали, как болты, гвозди, заклепки и т.д. до Ø 5,2 мм
- особо высокая режущая способность при меньшей затрате усилий благодаря высокоэффективной конструкции шарниров
- режущие кромки дополнительно закалены токами высокой частоты до твердости примерно 64 HRC
- высококачественная хромованадиевая сталь, кованая, закаленная в масле
- 60%-ная экономия усилия по сравнению с обычными боковыми кусачками особой мощности
- гениальный передаточный механизм обеспечивает выгодное отношение плеч рычага при незначительном трении
- усилие резания более чем в 20 раз превышает приложенную силу

KN-7101200

- 23%



KN-7102200

- 23%

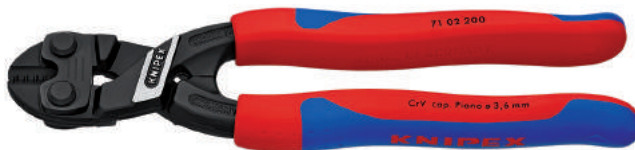

с длинными ручками в двухцветных многокомпонентных чехлах без упоров – для большего удобства в использовании и более простой транспортировки; с большой опорной поверхностью чехлов ручек для лучшего распределения усилий и более удобного использования

Артикул	Параметры режимов резки				Вес г	Цена старая руб.	Цена по акции руб.
	Ø, мм	Ø, мм	Ø, мм	Ø, мм			
KN-7101200	6,0	5,2	4,0	3,6	335	3423,25	2629,06
KN-7102200	6,0	5,2	4,0	3,6	372	3663,70	2813,72

Щипцы для внутренних стопорных колец

- для монтажа внутренних стопорных колец в отверстиях Ø 19 - 60 мм
- прочные, кованые
- нескользящие, прочные наконечники
- корпус и наконечники клещей: хромованадиевая инструментальная сталь, кованая, закаленная в масле
- клещи с чернением черного цвета, полированная головка, ручки с пластмассовым покрытием
- форма: DIN 5256 C; прямые наконечники

KN-4411J2



- 23%

Артикул	Диапазон diam. отверстий	Диаметр наконечников	Вес г	Цена старая руб.	Цена по акции руб.
	Ø, мм	мм			
KN-4411J2	19 - 60	1,80	135	1289,37	990,24



Щипцы для внутренних стопорных колец

- для монтажа внутренних стопорных колец в труднодоступных местах
- нескользящие, прочные наконечники
- клещи с чернением, черного цвета, полированная головка, ручки с пластмассовым покрытием
- форма: DIN 5254 B; изогнутые под углом 90° концы



KN-4421J21



Артикул	Диапазон diam. отверстий	Диаметр наконечников	Вес	Цена старая	Цена по акции
	Ø, мм	мм	г	руб.	руб.
KN-4421J21	19 - 60	1,80	135	1396,61	1072,60

- 23%

Щипцы для внешних стопорных колец

- для монтажа внешних стопорных колец на валах диаметром 19 - 60 мм
- эргономичные ручки с пластмассовыми чехлами
- хромованадиевая сталь, ковкая, закаленная в масле
- форма: DIN 5254 A; прямые концы



KN-4611A2



- 23%



Артикул	Диапазон diam. отверстий	Диаметр наконечников	Вес	Цена старая	Цена по акции
	Ø, мм	мм	г	руб.	руб.
KN-4611A2	19 - 60	1,80	134	1463,64	1124,07

Щипцы для внешних стопорных колец на валах

- для монтажа внешних стопорных колец на валах Ø 19 - 60 мм
- прочные, кованные
- нескользящие, прочные наконечники
- корпус и наконечники клещей: хромованадиевая инструментальная сталь, ковкая, закаленная в масле
- клещи с чернением черного цвета, полированная головка, ручки с пластмассовым покрытием
- форма: DIN 5254 B; наконечники изогнуты под углом 90°

KN-4621A21

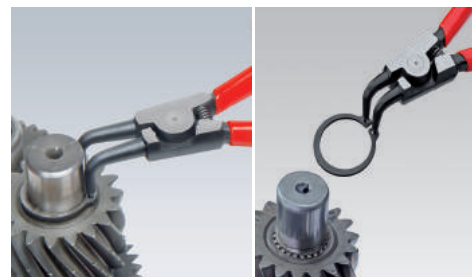

Артикул	Диапазон diam. отверстий	Диаметр щипцов	Вес	Цена старая	Цена по акции
	Ø, мм	мм	г	руб.	руб.
KN-4621A21	19 - 60	1,80	132	1585,96	1218,01

- 23%

Прецизионные щипцы для внутренних стопорных колец

- для монтажа внутренних стопорных колец диаметром 19-60мм
- с запрессованными наконечниками для безопасной работы
- с высокой нагрузочной способностью в условиях длительного применения
- срок службы дольше до 10 раз по сравнению с обточенными наконечниками
- винтовой шарнир: точный ход без зазоров
- корпус клещей: хромованадиевая электросталь, кованая, закалённая в масле
- клещи с чернением серого цвета и ручки, покрытые противоскользящим пластиком
- форма: DIN 5256 C; прямые наконечники

KN-4811J2



- 23%

Артикул	Диапазон diam. отверстий	Диаметр наконечников	Вес	Цена старая	Цена по акции
	Ø, мм	мм	г	руб.	руб.
KN-4811J2	19 - 60	1,80	175	1663,03	1277,21



Прецизионные щипцы для внутренних стопорных колец

- для монтажа внутренних стопорных колец в отверстиях диаметром 19 - 60 мм
- жестко установленные и запрессованные наконечники обеспечивают высочайшую устойчивость к высоким нагрузкам
- срок службы до 10 раз дольше по сравнению с обточенными наконечниками
- винтовой шарнир обеспечивает точный ход клещей без зазоров
- ручки с покрытием из нескользящего пластика
- форма: DIN5256D, наконечники изогнутые под углом 90 градусов

KN-4821J21



- 23%

Артикул	Диапазон diam. отверстий	Диаметр наконечников	Вес	Цена старая	Цена по акции
	Ø, мм	мм	г	руб.	руб.
KN-4821J21	19 - 60	1,80	175	1821,38	1398,82



Прецизионные щипцы для внешних стопорных колец

- для монтажа и демонтажа внешних стопорных колец диаметром 19 - 60 мм
- с запрессованными наконечниками для безопасной работы
- большие контактные поверхности наконечников: без перекоса колец, легкий монтаж
- винтовой шарнир: точный ход без зазоров
- внутренняя пружина, никакого загрязнения или ее утери
- ручки с покрытием из нескользящего пластика
- корпус клещей: хромованадиевая электросталь, кованая, закалённая в масле
- запрессованные концы из пружинной стали
- форма: DIN 5254 A; прямые наконечники

KN-4911A2



- 23%

Артикул	Диапазон diam. отверстий	Диаметр наконечников	Вес	Цена старая	Цена по акции
	Ø, мм	мм	г	руб.	руб.
KN-4911A2	19 - 60	1,80	170	1893,43	1454,15

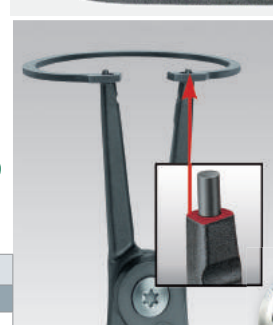

Щипцы для внешних стопорных колец на валах

- большие контактные поверхности наконечников: без перекоса колец, легкий монтаж
- винтовой шарнир: точный ход без зазоров
- внутренняя пружина, никакого загрязнения или ее утери
- ручки с покрытием из нескользящего пластика
- корпус клещей: хромованадиевая электросталь, кованая, закалённая в масле
- запрессованные концы из пружинной стали
- форма: DIN 5254 B; изогнутые под углом 90° концы

KN-4921A21



- 23%

Артикул	Диапазон диам. отверстий	Диаметр наконечников	Вес	Цена старая	Цена по акции
	Ø, мм	мм	г	руб.	руб.
KN-4921A21	19 – 60	1,80	169	2066,85	1587,34

Клещи сантехнические Cobra® QuickSet

- полностью раскрыть, сдвинуть, готово!
- дополнительная функция ускоренной регулировки по детали путем смыкания губок
- сочетает проверенное и надежное стопорение шарнирного болта и дополнительную функцию смыкания губок, которая облегчает работу в узких и труднодоступных местах
- настройка непосредственно на детали выполняется простым смыканием губок
- надежное стопорение замка при появлении нагрузки
- хромованадиевая электросталь, кованая, закалённая в масле
- для возобновления функции смыкания шарнирный болт отжимается с помощью кнопки при полном раскрытии инструмента



KN-8721250

- 22%

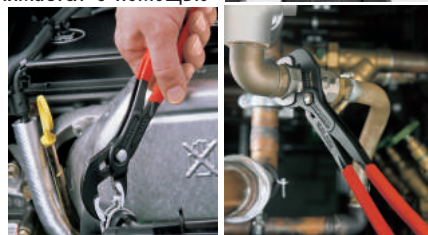

KN-8722250

- 22%



Артикул	Позиций установки	Диапазон			Вес	Цена старая	Цена по акции
		для труб		для гаек			
		Ø, дюйм	Ø, мм	мм			
KN-8721250	25	2	50	46	335	2424,59	1891,18
KN-8722250	25	2	50	46	364	2696,88	2103,56



АКЦИЯ: АВТОМАСТЕР!

08 августа 2016 г. - 11 сентября 2016 г.



Набор инструмента 10 в одном

PA-5990814999SET

Состав набора:

- HEPA-00410012083
- HEPA-00410017083
- KN-8701180
- WE-031220
- WE-031221
- WE-031211
- WE-031212
- ER-DMPTL-A
- HE-01840500000
- PA-5990814999



-23%

Цена старая руб.	Цена по акции руб.
9602,86	7422,97





ВАШ ТОРГОВЫЙ ПАРТНЕР



Адреса наших торговых партнеров смотрите на www.knirpex.ru

