

The image features a central white diamond logo with the word "RUBI" in bold, black, sans-serif capital letters. The background is a collage of industrial machinery, including a large red and black machine with multiple arms and rollers, a circular saw blade with a yellow center, and a red cylindrical component. A diagonal red line runs from the top right to the bottom left, bisecting the scene. The overall aesthetic is industrial and professional.

**RUBI**

2017

[www.rubi.com](http://www.rubi.com)

**СТР.**  
10  
57

## РУЧНАЯ РЕЗКА КЕРАМИЧЕСКОЙ ПЛИТКИ

- Ручные плиткорезы.
- Доп. приспособления для ручных плиткорезов..
- Станки для ручной резки строительных материалов.

01



02



## ЭЛЕКТРОРЕЗКА КЕРАМИЧЕСКОЙ ПЛИТКИ

- Электроплиткорезы.
- Циркулярный плиткорез, УШМ и пылесос.

**СТР.**  
58  
89

**СТР.**  
90  
103

## ДИСКИ АЛМАЗНЫЕ

- Диски алмазные для сухой резки.
- Диски алмазные для влажной резки.

03



04



## ПРОСВЕРЛИВАНИЕ

- Инструменты для просверливания керамической плитки, греса, мрамора, гранита и других материалов.

**СТР.**  
104  
117

**СТР.**  
118  
121

## ПОЛИРОВКА

- Диски и блоки полировальные.

05



06



## СМЕШИВАНИЕ

- Электромиксеры.
- Венчики.

**СТР.**  
122  
133

**СТР.**  
134  
171

## ИНСТРУМЕНТ ДЛЯ УКЛАДКИ И ФИНИШНЫХ РАБОТ С КЕРАМИЧЕСКОЙ ПЛИТКОЙ.

- Кельмы, гладилки, шпатели.
- Маркеры, разметчики, зубила и доп. инструмент.
- Киянки, щипцы и аппликаторы раствора.

07



08



## ПРИСПОСОБЛЕНИЯ ДЛЯ УКЛАДКИ КЕРАМИЧЕСКОЙ ПЛИТКИ И ФИНИШНЫХ РАБОТ ФИНИШНЫХ РАБОТ

- Измерение.
- Расшивки.
- Системы нивелировки.

**СТР.**  
172  
191

**СТР.**  
192  
219

## ПРОДУКЦИЯ СТРОТЕЛЬНАЯ ИЗ РЕЗИНЫ И ПЛАСТИКА.

- Мусорослушки.
- Продукция стротельная из резины.
- Продукция стротельная из пластика.

09



10



## ИНДИВИДУАЛЬНОЕ СНАРЯЖЕНИЕ

- Индивидуальное снаряжение для профессиональных строителей.

**СТР.**  
220  
227

**СТР.**  
229  
246

## ПРИСПОСОБЛЕНИЯ ДЛЯ ОЧИСТКИ И СОДЕРЖАНИЯ

- Приспособления и продукция для очистки керамической плитки.
- Агрегаты очистительные.

11



12



## ПАЛБОКСЫ И СТРЕНДЫ

- Указатель по артикулам

**СТР.**  
247  
255

RUBI® МАРКА

# ГАРАНТИРУЮЩАЯ КАЧЕСТВО

RUBI

Компания Germans Boada, S.A., RUBI® (Жерманс Боада, С.А. РУБИ) была основана в 1951 году, когда братья Боада изобрели ручной плиткорез для гидравлической мозаичной плитки. Этот новый инструмент получил имя RUBI® и послужил основой для развития мощной компании, которая разрабатывает, производит и продаёт инструмент для резки и укладки керамики.

С самого начала компания Germans Boada ориентировалась на международные рынки и это привело к тому, что на теперешний момент она представляя собой сеть филиалов и представительств более чем в 100 странах мира на всех континентах. Главный офис группы Germans Boada располагается в городе Руби, недалеко от Барселоны. Главные производственные мощности и логистический центр находятся в городе Санта Олива, Таррагона, где на площади более 20000м<sup>2</sup> располагаются производственные цеха и складские помещения, оборудованные по новейшим технологиям управления сборкой и отгрузкой заказов.

Эта комбинация передовых технологий и оптимальное управление складскими остатками позволяет ежедневно совершать сборку и отправку заказов по всему миру в очень сжатые сроки.

RUBI® предлагает широкую поддержку своих дистрибьюторов: обучение продавцов, проведение демонстраций работы инструмента в торговых точках и строительных площадках, используя собственный парк специально оборудованных автомобилей; участие в выставках, проведение промоакций, работа с прессой и социальными сетями в интернете и это всего лишь часть действий для обеспечения успешного сбыта продукции RUBI®. Одним из составляющих успеха продукции RUBI® является признание марки профессиональными строителями во всём мире, которые видят в этой сильной марке гарантии качества инструмента с отличным постпродажным обслуживанием по всему миру.





-  *Germans Boada, S.A.*
-  *Branch Company*
-  *Branch Office*
-  *Concessionaire*
-  *Distributor*

RUBI® IS RUBI® ALL OVER THE WORLD



ПРОДУКЦИЯ RUBI®

# ИННОВАЦИИ

НА СЛУЖБЕ ПОТРЕБИТЕЛЯ

С момента своего создания компания RUBI® специализировалась на высококачественной продукции для резки, укладки, содержания и уходе за керамической плиткой.

Гамма продукции RUBI® постоянно эволюционирует, идя в ногу с изменениями состава и качества материалов и их применения. Для строителей-профессионалов в гамме продукции RUBI® представлен специализированный, изготовленный по последнему слову техники инструмент, необходимый для высококачественной укладки керамической плитки.

Цель RUBI® – поддержание своего технологического лидерства, делая ставку на исследования, инновации и развитие. Именно с этой целью был организован RUBI® TECHNOLOGY CENTER (Технологический Центр Руби), располагающийся в головном офисе компании, где работают инженеры различных специализаций, применяя в своей работе новейшие технологии.

Продукция RUBI® разрабатывается с целью удовлетворения реальных потребностей строителей-профессионалов в плане практичности, долговечности и максимальной конкурентоспособности.

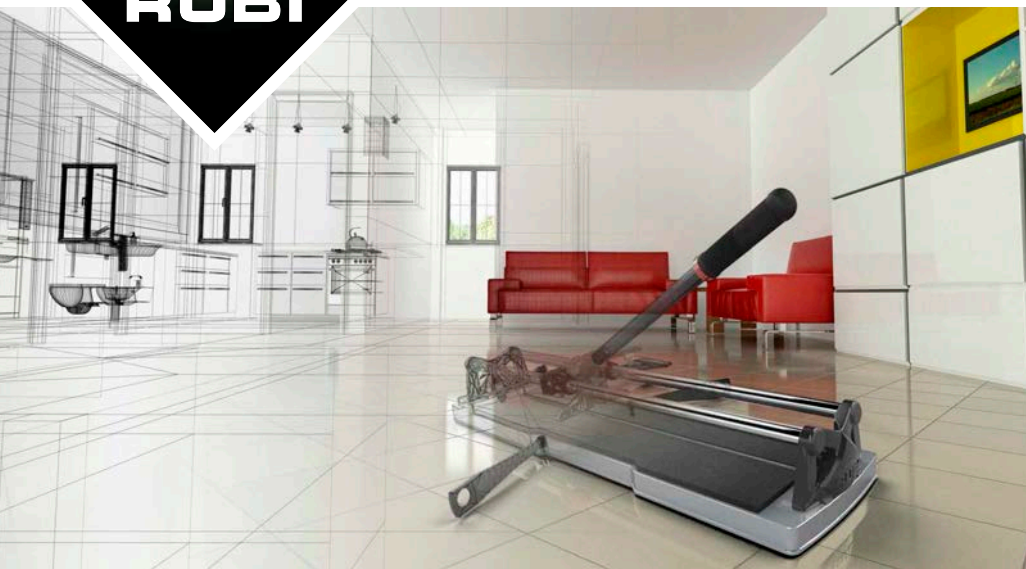

Помимо собственных критериев промышленной разработки продукции связанных с эргономикой и функциональностью необходимо отметить, что RUBI® очень внимательно относится к защите окружающей среды и поэтому, разрабатываемая продукция изготавливается из легко перерабатываемых материалов.

Совместно с персоналом компании в разработке и изобретении продукции участвуют и конечные потребители во всём мире. Прямое участие строителей-профессионалов различных национальностей на различных фазах создания и развития инструмента RUBI® является ключевым фактором успеха продукции RUBI®.

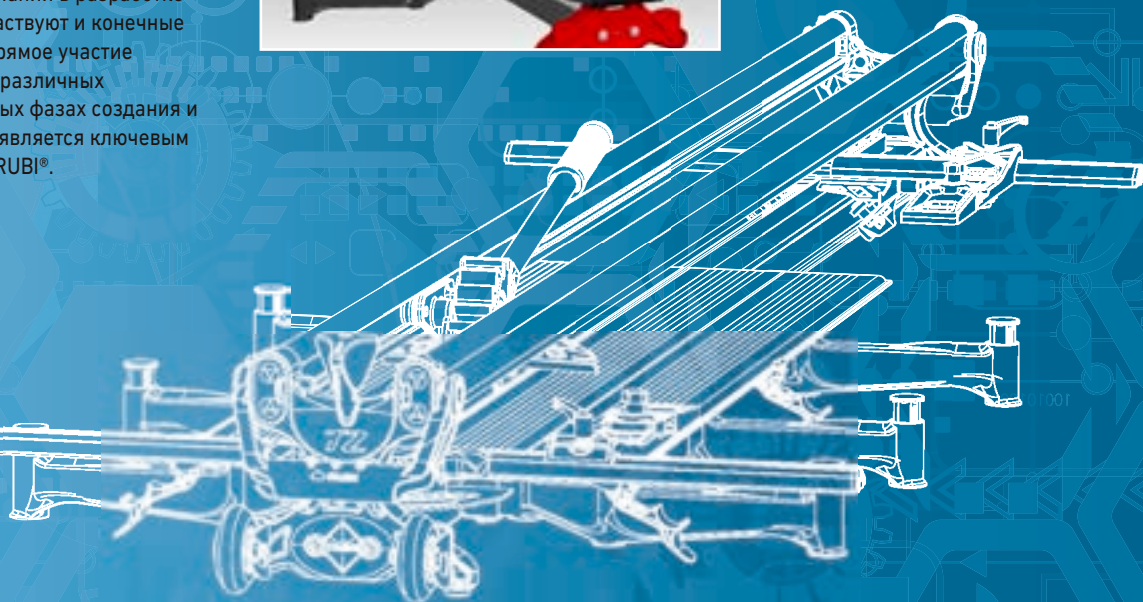
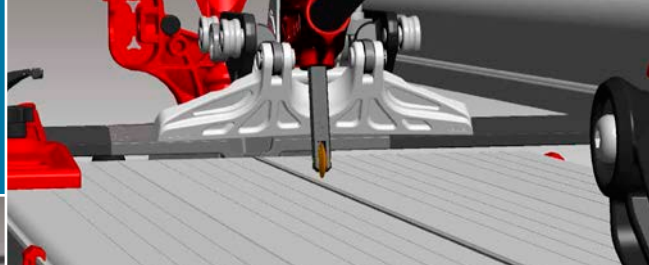

PERFIL

REGISTRA TU MÁQUINA

EVENTOS

**RUBI® , BUILDING TOGETHER**

# CLUB RUBI

МЕЖДУНАРОДНАЯ

АССОЦИАЦИЯ ПРОФЕССИОНАЛОВ

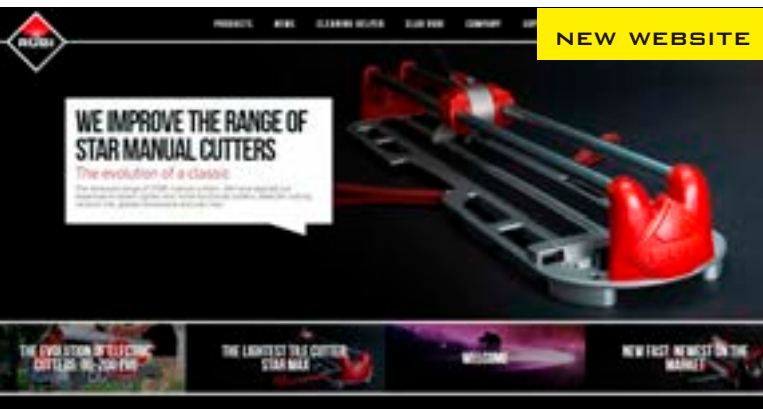

Ключевым моментом отношений между RUBI® и конечным пользователем является Клуб RUBI® – первый клуб профессионалов-строителей. В Клуб входят участники из более чем 70 стран он превратился в настоящее сообщество профессионалов активно участвующих в его жизни.

Участники Клуба регулярно бесплатно получают информацию о строительном секторе, его жизни, чтобы постоянно находиться в курсе событий и обновлять свои знания о строительных материалах, инструментах и их использовании. Участники Клуба имеют возможность бесплатного расширения гарантии на широкую гамму продукции RUBI®. Клуб RUBI® работает над проектом премирования своих участников посредством специальных промоакций, специальных скидок и персональных предложений для каждого из участников Клуба RUBI®.

Отношения RUBI® и участников Клуба постоянно крепнут благодаря новым технологиям. Страница RUBI® на Facebook представляет собой активный канал взаимного общения, как и собственный канал RUBI® на YouTube, насчитывающий тысячи ежедневных посещений. Помимо активности в социальных сетях необходимо упомянуть и постоянно растущий трафик на собственной интернет странице [www.rubi.com](http://www.rubi.com), доступной на 10 языках.

В 2014 году RUBI® и участники Клуба RUBI® начинают разработку плана сотрудничества с рядом неправительственных организаций для совместной работы в развивающихся странах Южной Америки, Африки и Азии. Руководствуясь девизом «Building Together» (Строя Вместе) и используя силу тысяч своих участников по всему миру, Клуб RUBI® хочет помочь строительству лучшего мира.

\* Право бесплатного продления гарантии предоставляется исключительно участникам клуба для определённых гамм продукции.





RUBI®

# ОБУЧЕНИЕ ПРОФЕССИОНАЛОВ



Марка RUBI® признана на международном уровне благодаря поддержке строителями-профессионалами во всём мире. С самого начала конечный пользователь выразил своё доверие RUBI®, тем самым укрепив марку во всех аспектах.

Ориентируясь на конечного потребителя RUBI® участвует в обучении профессионалов в специализированных обучающих центрах по всему миру, также предоставляя для этих целей и собственный - RUBI® Школа Строителей-Профессионалов, которая расположена непосредственно на фабрике.

Так же на фабрике RUBI® открыто Тематическое Пространство «Строительный Инструмент», где посетители, более 4000 человек в год, могут познакомиться с эволюцией строительного инструмента.



YouTube



Pinterest



# РУЧНАЯ РЕЗКА КЕРАМИЧЕСКОЙ ПЛИТКИ



Ручные плиткорезы

Доп. приспособления для ручных плиткорезов

Станки для ручной резки строительных материалов





# 01

RUBI

# TS-MAX

НАСТОЯЩАЯ КЛАССИКА. ЛЁГКИЙ, ФУНКЦИОНАЛЬНЫЙ С МОЩНЫМ РАЗДЕЛИТЕЛЕМ.

## ДЛЯ ИНТЕНСИВНОЙ РЕЗКИ КЕРАМИЧЕСКОЙ ПЛИТКИ.

- Усиленная основа станка большого размера для большей стабильности и удобства использования.
- Фиксированный разделитель мощностью 800кг.
- Параллельные направляющие для лучшей видимости при разметке и резки.
- Цельностальные хромированные направляющие. Калиброванные и ректифицированные с антикоррозийной обработкой.
- Боковой упор для серийной резки прямой и под углом 45°.
- Используются роликовые резцы от Ø 6 до 22мм.
- В комплекте 1 роликовый резец Ø6мм и 1 роликовый резец Ø10мм.
- Кейс с усиленными замками.
- В наличии 2 цвета.



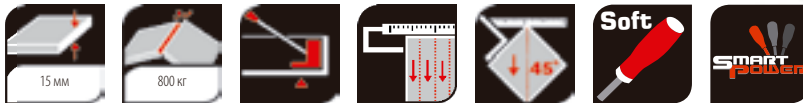

**1**

Прогрессивная система разделителя "SMART POWER" адаптируется в зависимости от типа керамики.

**2**

Широкий рабочий стол. Большая стабильность и лучшее качество резки.

**3**

Усиленные узлы для интенсивной работы. Долговечность.

**4**

Эргономичная рукоятка. Комфортность работы.

ART									
TS-43 MAX	18920	✓	43 см	30x30 см	6-15 мм	800 кг	8,8 кг	1	24
TS-57 MAX	18921	✓	57 см	40x40 см	6-15 мм	800 кг	9,9 кг	1	24
TS-66 MAX	18922	✓	66 см	46x46 см	6-15 мм	800 кг	13,4 кг	1	20
TS-75 MAX	18923	✓	75 см	53x53 см	6-15 мм	800 кг	15,1 кг	1	20
TS-43 MAX (СЕРЫЙ РАБОЧИЙ СТОЛ)	18972	✓	43 см	30x30 см	6-15 мм	800 кг	8,8 кг	1	24
TS-57 MAX (СЕРЫЙ РАБОЧИЙ СТОЛ)	18973	✓	57 см	40x40 см	6-15 мм	800 кг	9,9 кг	1	24
TS-66 MAX (СЕРЫЙ РАБОЧИЙ СТОЛ)	18974	✓	66 см	46x46 см	6-15 мм	800 кг	13,4 кг	1	20
TS-75 MAX (СЕРЫЙ РАБОЧИЙ СТОЛ)	18975	✓	75 см	53x53 см	6-15 мм	800 кг	15,1 кг	1	20

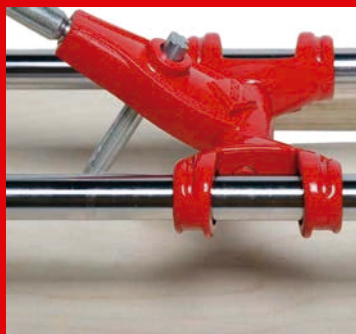

**RUBI**

# TF-MAX

ПРОЧНЫЙ И ФУНКЦИОНАЛЬНЫЙ СТАНОК.

**ДЛЯ ИНТЕНСИВНОЙ РЕЗКИ КЕРАМИЧЕСКОЙ ПЛИТКИ.**

- Фиксированный разделитель мощностью 800кг.
- Параллельные направляющие для лучшей видимости при разметке и резки.
- Цельностальные хромированные направляющие с антикоррозийной обработкой.
- Боковой упор для серийной резки прямой и под 45°.
- Используются роликовые резцы от Ø 6 до 22мм.
- В комплекте роликовый резец Ø 8мм.



1

Прогрессивная система разделителя "SMART POWER" адаптируется под тип керамической плитки.

2

Деревянный рабочий стол с защитой от влаги.

3

Усиленные узлы для интенсивной работы. Долговечность.

4

Эргономичная рукоятка. Комфортность использования.

	APT									
TF-66 MAX	15930		66 см	46x46 см	6-15 мм	800 кг	11 кг	- кг	1	25
TF-66 MAX В КЕЙСЕ	15931	√	66 см	46x46 см	6-15 мм	800 кг	11 кг	14,5 кг	1	12
TF-93 MAX	15932		93 см	65x65 см	6-15 мм	800 кг	11 кг	- кг	1	21

**ПРИСПОСОБЛЕНИЯ**

18980 - НАБОР ПО УХОДУ



**RUBI**

# TR-MAGNET

ИДЕАЛЬНЫЙ СТАНОК ДЛЯ РЕЗКИ ПО ДИАГОНАЛИ. ТОЧНАЯ ПОВОРОТНАЯ ЛИНЕЙКА.

**ДЛЯ ИНТЕНСИВНОЙ РЕЗКИ КЕРАМОГРАНИТА, ЭСМАЛЬТИРОВАННОГО ГРЕСА И КАФЕЛЯ.**

- Цельностальные направляющие Ø 20, хромированные с антикоррозийной обработкой. Устойчивы к изгибанию.
- Подвижный разделитель мощностью 800кг.
- Усиленная рукоятка с покрытием SOFT-GRIP.
- Боковой упор для серийной резки.
- Амортизирующая поверхность рабочего стола.
- Прочная алюминиевая основа.
- Используемые роликовые резцы от Ø6 до 22мм.
- В комплекте 1шт. роликовый резец Ø6мм и 1 шт роликовый резец Ø10мм, кейс.



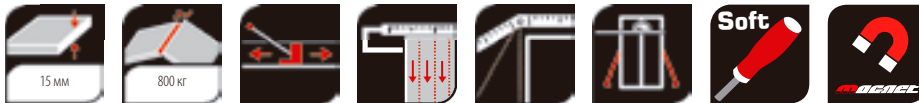

1

Возможность работы 1 рукой благодаря встроенному магниту. Большая лёгкость и скорость резки.

2

Усиленные узлы станка. Большая мощность разделения.

3

Отцентрированная поворотная линейка для быстрого и точного измерения при угловой резки.

4

Отличная видимость при разметке и резки.

**АРТ**

TR-600 MAGNET	17905	√	60 см	42x42 см	3-15 мм	800 кг	14,2 кг	2	18
TR-710 MAGNET	17906	√	71 см	50x50 см	3-15 мм	800 кг	15,9 кг	1	15

**ПРИСПОСОБЛЕНИЯ**

18980 - НАБОР ПО УХОДУ



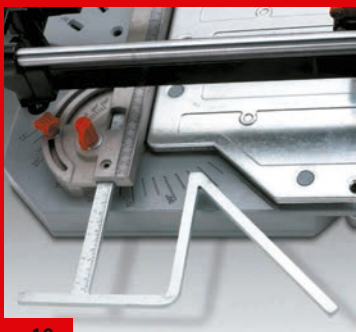
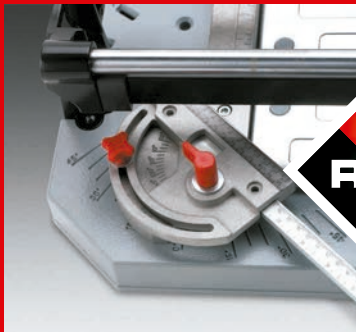

**RUBI**

# TX

ПОЛНОСТЬЮ ОБНОВЛЁННАЯ МОДЕЛЬ ПЛИТКОРЕЗА, СПЕЦИАЛЬНО ПРЕДНАЗНАЧЕНОГО ДЛЯ РЕЗКИ КЕРАМИКИ ВЫСОКОЙ ПРОЧНОСТИ.

**ДЛЯ РЕЗКИ КЕРАМИЧЕСКОЙ ПЛИТКИ. ИДЕАЛЕН ДЛЯ РЕЗКИ КЕРАМОГРАНИТА И ЭКСТРУСИОННОГО КЕРАМОГРАНИТА.**

- Новый усиленный подвижный мощный разделитель.
- Для керамики большого формата.
- Система измерения углов для резки от 0 до 45°.
- Боковой ограничитель для повторяющейся резки прямой и под 45°.
- Усиленные цельностальные полированные направляющие с антикоррозийной обработкой.
- Двухслойная мощная алюминиевая основа с амортизирующим эффектом.
- Прочная алюминиевая основа.
- Сменные резцы от Ø8 до 22мм.
- В комплекте 2 роликовых резца 8, 18мм и футляр.



4



1

Мощный подвижный разделитель\*.

2

Цельные стальные шлифованные направляющие. Усиленные. С антикоррозийной обработкой.

3

Дополнительная основа для резки больших форматов.

4

Сменные роликовые резцы от Ø 8 до 22 мм.

АРТ



TX-700

17978

√

71 см

50x50 см

6-20 мм

1000 кг

22,2 кг

1

10

TX-900

17979

√

93 см

65x65 см

6-20 мм

1000 кг

23,9 кг

1

10

\* Existen algunos materiales cerámicos, con espesores superiores a 15 mm, que por sus características físicas, posibles tensiones internas o acabados, presentan dificultades para ser cortados manualmente. Es recomendable realizar algunos cortes de muestra para determinar la compatibilidad del producto.

ПРИСПОСОБЛЕНИЯ

18980 - НАБОР ПО УХОДУ



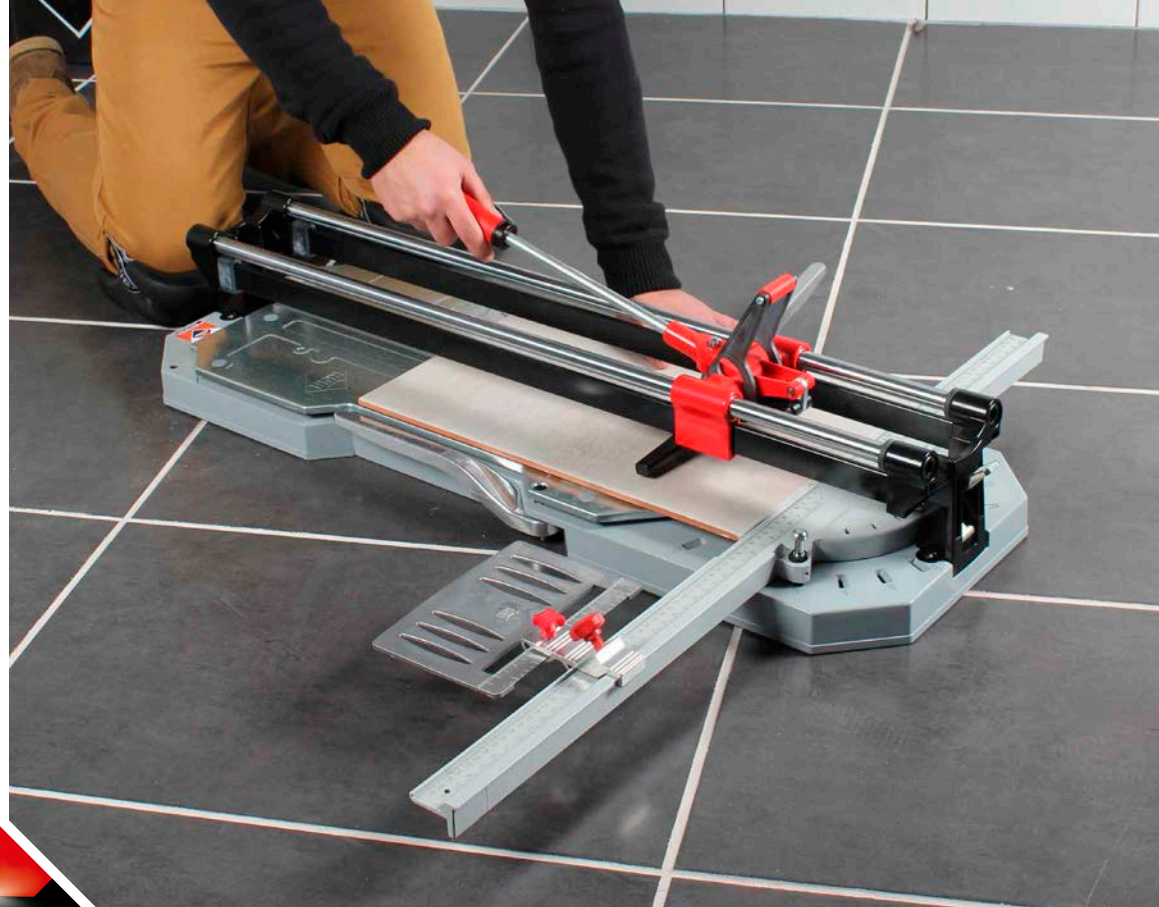

**RUBI**

# TX-N

ПОЛНОСТЬЮ ОБНОВЛЁННАЯ МОДЕЛЬ ПЛИТКОРЕЗА, С НОВОЙ СИСТЕМОЙ ИЗМЕРЕНИЯ УГЛОВ.

**ДЛЯ РЕЗКИ КЕРАМИЧЕСКОЙ ПЛИТКИ. ИДЕАЛЕН ДЛЯ РЕЗКИ КЕРАМОГРАНИТА И ЭКСТРУЗИОННОГО КЕРАМОГРАНИТА.**

- Новый усиленный разделитель.
- Для керамики большого формата.
- Система "FAST FIX"(Быстрая Фиксация) для быстрой фиксации линейки.
- Боковой ограничитель для повторяющейся резки.
- Новый футляр повышенной прочности.
- Двухслойная основа с амортизирующим эффектом.
- В комплекте набор колёс для большей мобильности (только TX-1200-N)
- Основа из высокопрочного алюминия.
- Сменные резцы от Ø8 до 22мм.
- В комплекте 2 роликовых резца 8 и 18мм, футляр.

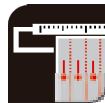
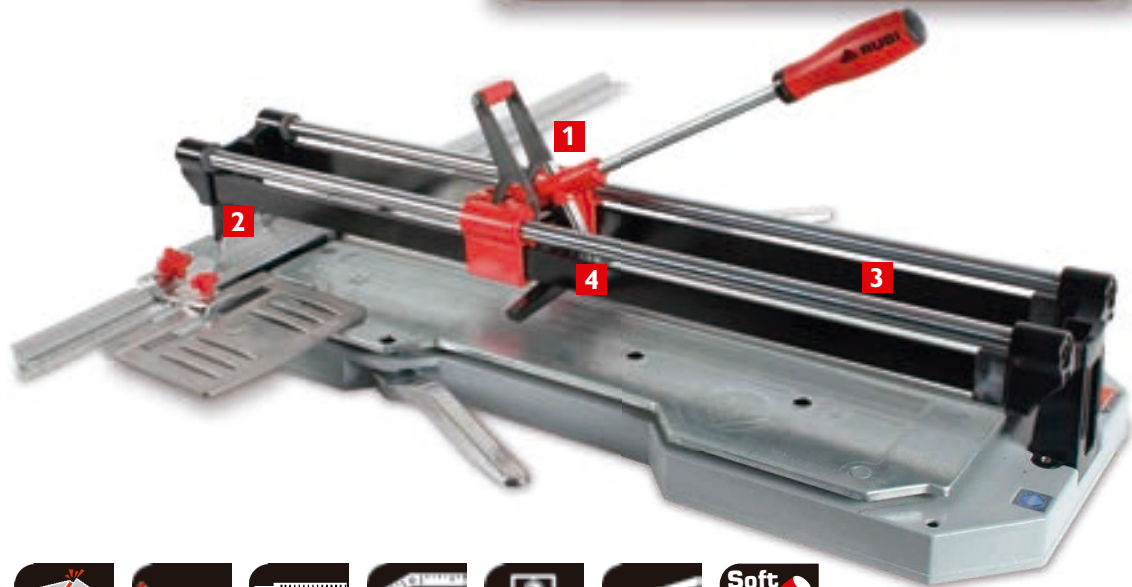

1

Мощный подвижный разделитель\*.

2

Цельностальные направляющие, отшлифованные с антикоррозийной обработкой.

3

Подвижная система разделения. Вращающаяся отцентрованная линейка.

4

Сменные роликовые резцы от Ø 8 до 22мм.

АРТ



TX-700 N

17970

✓

71 см

50x50 см

6-20 мм

1000 кг

22,2 кг

1

10

TX-900 N

17971

✓

93 см

65x65 см

6-20 мм

1000 кг

23,9 кг

1

10

TX-1200 N

17974

✓

125 см

85x85 см

6-20 мм

1000 кг

33,5 кг

1

10

\* Existen algunos materiales cerámicos, con espesores superiores a 15 mm, que por sus características físicas, posibles tensiones internas o acabados, presentan dificultades para ser cortados manualmente. Es recomendable realizar algunos cortes de muestra para determinar la compatibilidad del producto.

ПРИСПОСОБЛЕНИЯ

18980 - НАБОР ПО УХОДУ





**RUBI**

# TZ

САМЫЙ МОЩНЫЙ И ПРОДВИНУТЫЙ ПЛИТКОРЕЗ НА РЫНКЕ.

## **ДЛЯ ИНТЕНСИВНОЙ РЕЗКИ ЛЮБОЙ КЕРАМИЧЕСКОЙ ПЛИТКИ.**

- Улучшенный разделитель. Чистая резка и плавность хода.
- Максимальная прочность направляющих, основы и разделителя.
- Отцентрованная поворотная линейка для быстрого и точного измерения при резки под углом.
- Регулируемый боковой упор для серийной резки.
- Дополнительная основа для улучшения устойчивости керамической заготовки.
- Лёгкая транспортировка: резиновые колёса на подшипниках и рукоятка.
- Используемые роликовые резцы от Ø 8 до 22мм.
- В комплекте 1шт. роликовый резец Ø 8 и 1шт. роликовый резец Ø 10мм, прочная сумка.



TZ-850  
TZ-1020

TZ-1300  
TZ-1550

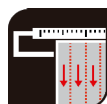

1

Мощный разделитель (до 1550кг), манипулируется 1 рукой.

2

Плавный и точный ход разделителя по направляющим.

3

Для резки плитки толщиной до 21мм. Идеален для резки плитки большого формата\*.

4

Сверхпрочная конструкция. Лёгкость перемещения.

	APT								
TZ-850	17952	√	85 см	60x60 см	3-21 мм	1500 кг	21,5 кг	1	8
TZ-1020	17951	√	102 см	70x70 см	3-21 мм	1500 кг	24 кг	1	8
TZ-1300	17953	√	130 см	90x90 см	3-21 мм	1500 кг	28,5 кг	1	8
TZ-1550	17954	√	155 см	110x110 см	3-21 мм	1500 кг	31,5 кг	1	8

\* Existen algunos materiales cerámicos, con espesores superiores a 15 mm, que por sus características físicas, posibles tensiones internas o acabados, presentan dificultades para ser cortados manualmente. Es recomendable realizar algunos cortes de muestra para determinar la compatibilidad del producto.

ПРИСПОСОБЛЕНИЯ

18980 - НАБОР ПО УХОДУ





**RUBI**

# TP-S

МОНОРЕЛЬСОВАЯ НАПРАВЛЯЮЩАЯ С ПОДВИЖНЫМ  
РАЗДЕЛИТЕЛЕМ И ИЗМЕРИТЕЛЕМ УГЛОВ.

**ДЛЯ РЕЗКИ КЕРАМИЧЕСКОЙ ПЛИТКИ. ИДЕАЛЕН ДЛЯ РАБОТ С ГРЕСОМ И  
КЕРАМОГРАНИТОМ.**

- Усиленный разделитель\*.
- Боковой упор-линейка для точной серийной резки. Высокая точность разметки и резки.
- Двухслойная амортизирующая основа.
- Дополнительная основа для плитки большого формата.
- Техника резки - от себя.
- Рукоятка разделителя - биматериал RUBIFLEX.
- В комплекте резец Ø 22мм (АПТ. 18914)





TP-66-S

TP-75-S

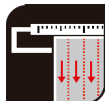

1

Прочная монорельса. Долгий срок эксплуатации.

2

Эргономичная рукоятка разделителя. Лёгкость, быстрота и точность.

3

Подвижная линейка для точного и быстрого измерения при резке под углом.

4

Линейка размеченная лазером.

APT



TP-66 S

12954

66 см

46x46 см

5-20 мм

1000 кг

11,5 кг

1

12

TP-75 S

12956

75 см

53x53 см

5-20 мм

1000 кг

12 кг

1

12

TP-93 S

12958

93 см

65x65 см

5-20 мм

1000 кг

15,9 кг

1

12

\* Existen algunos materiales cerámicos, con espesores superiores a 15 mm, que por sus características físicas, posibles tensiones internas o acabados, presentan dificultades para ser cortados manualmente. Es recomendable realizar algunos cortes de muestra para determinar la compatibilidad del producto.

ПРИСПОСОБЛЕНИЯ

18980 - НАБОР ПО УХОДУ





**RUBI**

# TR-T

МОНОРЕЛЬСОВАЯ НАПРАВЛЯЮЩАЯ С ПОДВИЖНЫМ  
РАЗДЕЛИТЕЛЕМ И ИЗМЕРИТЕЛЕМ УГЛОВ.

**ДЛЯ РЕЗКИ КЕРАМИЧЕСКОЙ ПЛИТКИ. ИДЕАЛЕН ДЛЯ РАБОТ С ГРЕСОМ И  
КЕРАМОГРАНИТОМ.**

- Усиленный разделитель.
- Боковой упор-линейка. Высокая точность разметки и резки.
- Двухслойная амортизирующая основа.
- Дополнительная основа для плитки большого формата.
- Техника резки - на себя.
- Эргономичная Рукоятка разделителя - биматериал RUBIFLEX.
- Быстрая Система регулировки разделителя в зависимости от толщины материала(6-9 мм./9-12 мм./12-20 мм.)\*
- В комплекте резец Ø 22мм. (Арт. 18914)



TP-66-T  
TP-75-T

TP-93-T



4

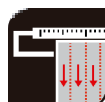
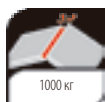
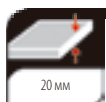

1

Прочная монорельса. Долгий срок эксплуатации.

2

Регулируемый по высоте разделитель в зависимости от толщины керамики.

3

Подвижная линейка для точного и быстрого измерения при резке под углом.

4

Линейка размеченная лазером.

АРТ



TP-66 T

12955

66 см

46x46 см

5-20 мм

1000 кг

11,5 кг

1

12

TP-75 T

12957

75 см

53x53 см

5-20 мм

1000 кг

12 кг

1

12

TP-93 T

12959

93 см

65x65 см

5-20 мм

1000 кг

15,9 кг

1

12

\* Existen algunos materiales cerámicos, con espesores superiores a 15 mm, que por sus características físicas, posibles tensiones internas o acabados, presentan dificultades para ser cortados manualmente. Es recomendable realizar algunos cortes de muestra para determinar la compatibilidad del producto.

ПРИСПОСОБЛЕНИЯ

18980 - НАБОР ПО УХОДУ





**RUBI**

# СЛИМ СИСТЕМ КАТТЕР

СИСТЕМА РУЧНОЙ РЕЗКИ С НАРАЩИВАЕМОЙ НАПРАВЛЯЮЩЕЙ.

**ДЛЯ РЕЗКИ КЕРАМОГРАНИТА БОЛЬШОГО ФОРМАТА ТОЛЩИНОЙ ОТ 3 ДО 8ММ.**

- Система ручной резки керамогранитных плит большого формата толщиной от 3 до 8мм. Длина реза 310см с возможностью её увеличения путём добавления дополнительных направляющих.
- На основе направляющих имеется силиконовые прокладки, благодаря которым, а также системе фиксации заготовки присосками, Slim System Cutter (Слим Систем Каттер) гарантирует и обеспечивает точность реза.
- Резец диаметром Ø22мм из карбида вольфрама покрыт карбидом титана обеспечивает превосходное качество реза и долгий срок службы.
- Система разлома регулируемые щипцами обеспечивает постепенное разделение заготовки, снижая до минимума риска неправильного разлома.
- В комплект входит: 3 направляющие длиной 110см., 1 режущая каретка с резцом диаметром Ø22мм., 2 разделяющих щипцов., 2 присоски крепления., Профессиональная сумка-чехол из прочного нейлона.



1

Максимальная длина реза 310см с возможностью её увеличения дополнительными направляющими.

2

Обеспечивает точный прямой рез.

3

Высокая эффективность и скорость разметки.

4

Прогрессивное разделение заготовки уменьшает риск неправильного разлома.

	APT					
SLIM SYSTEM CUTTER (СЛИМ СИСТЕМ КАТТЕР)	18911	✓	310 см	3-8 мм	6,9 кг	1

ПРИСПОСОБЛЕНИЯ

18910 -Easy Trans (Изи Транс)



18913 -Направляющая Slim Cutter (Слим Каттер) 110см.



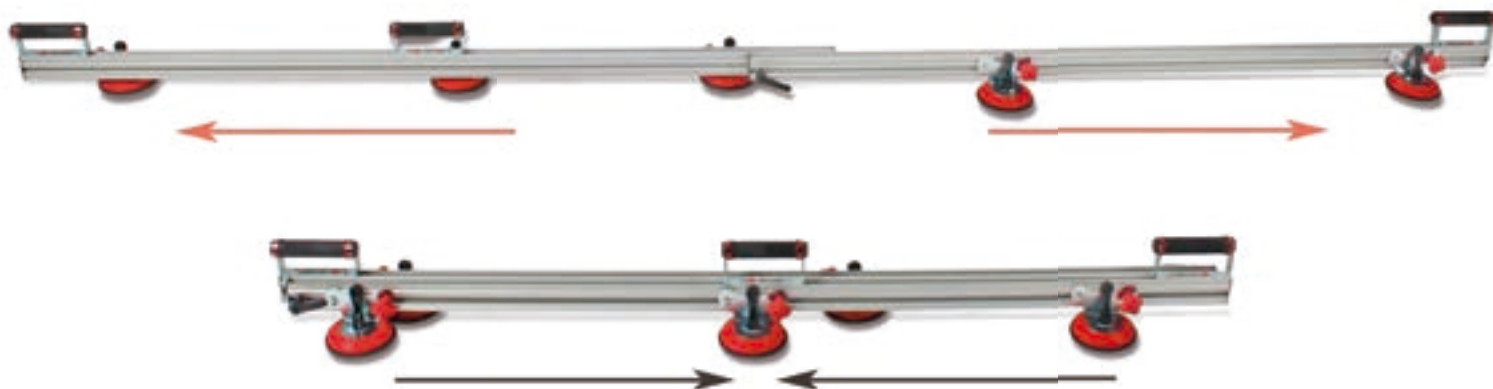

RUBI

# СЛИМ СИСТЕМ ИЗИ ТРАНС

СИСТЕМА ТРАНСПОРТИРОВКИ SLIM SYSTEM (СЛИМ СИСТЕМ)

## ДЛЯ ПЕРЕМЕЩЕНИЯ КЕРАМОГРАНИТА БОЛЬШОГО ФОРМАТА.

- Система транспортировки керамогранита большого формата. Возможно использование совместно с Slim System Cutter (арт. 18911).
- В комплекте 2 складывающиеся направляющие регулируемые от 160 до 320см и 10 присосок.
- Максимальная нагрузка 60кг.
- Для керамики форматом до 3м.

	АРТ		
EASY TRANS (ИЗИ ТРАНС)	18910	16,6 кг	1

## НАПРАВЛЯЮЩАЯ SLIM CUTTER (СЛИМ КАТТЕР)

- Алюминиевая направляющая длиной 110см экстра.



	АРТ		
НАПРАВЛЯЮЩАЯ SLIM CUTTER (СЛИМ КАТТЕР) 110СМ.	18913	1,7 кг	1

### SLIM SYSTEM INSTRUCTIONS

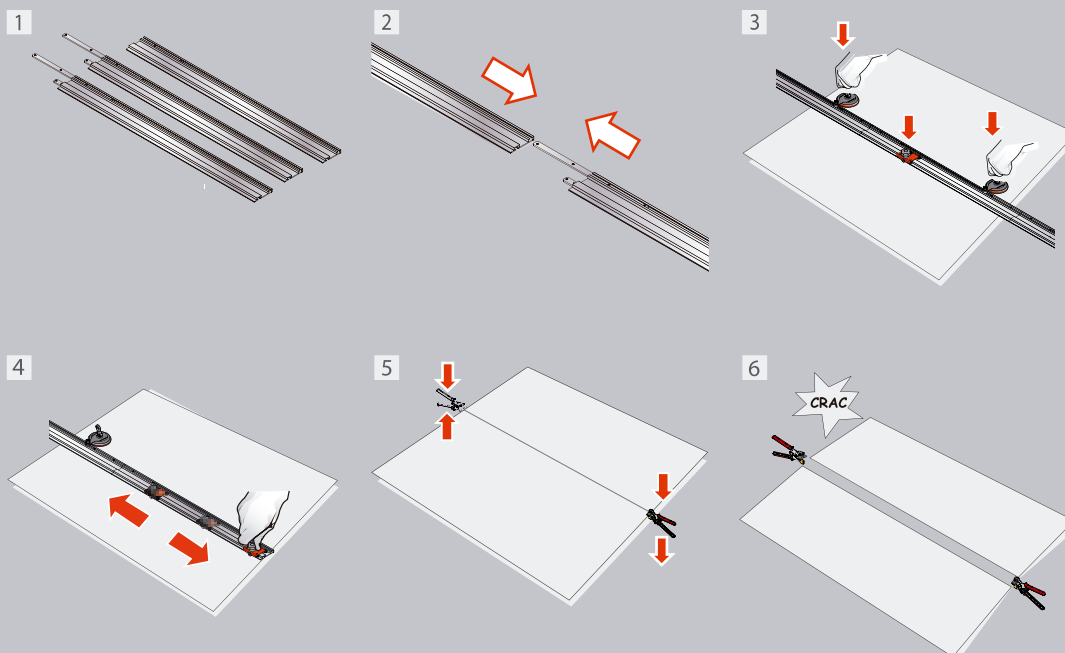



**RUBI**

# SPEED-MAGNET

ДЛЯ РАБОТ ВЫСОКОЙ ТОЧНОСТИ.

## ДЛЯ РЕЗКИ КЕРАМИЧЕСКОЙ ПЛИТКИ ЛЮБОГО ТИПА.

- Цельностальные направляющие Ø 20, хромированные с антикоррозийной обработкой. Устойчивы к изгибанию.
- Подвижный разделитель мощностью 800кг.
- Усиленная рукоятка с покрытием SOFT-GRIP.
- Миллиметрованный боковой упор и линейка для серийной резки прямой и 45°.
- Используются роликовые резцы от Ø 6 до 22мм.
- Прямое видение линии разметки и резки.
- В комплекте роликовый резец Ø 8мм.
  
- В моделях 72/92:
  - дополнительная алюминиевая основа и больший разделитель.



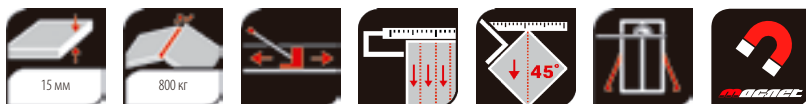
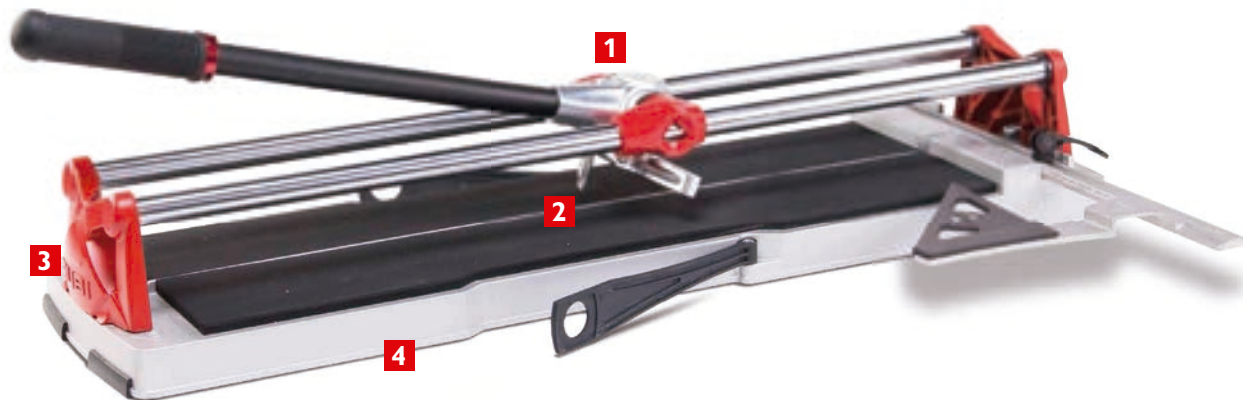

SPEED-62 MAGNET

1

Быстрая система оснащённая магнитом. Возможность работы 1 рукой. Большая лёгкость и скорость резки.

2

Отличное видение линии разметки.

3

Усиленные конструктивные элементы. Большая мощность разделения.

4

Лёгкая, прочная алюминиевая основа.

APT

SPEED-62 MAGNET В КЕЙСЕ	14988	√	62 см	44x44 см	3-15 мм	800 кг	8 кг	11,5 кг	2	
SPEED-72 MAGNET В КЕЙСЕ	14989	√	72 см	51x51 см	3-15 мм	800 кг	9,5 кг	13,6 кг	2	
SPEED-92 MAGNET В КЕЙСЕ	14990	√	92 см	65x65 см	3-15 мм	800 кг	12 кг	16,8 кг	2	
SPEED-62 MAGNET	14980	-	62 см	44x44 см	3-15 мм	800 кг	8 кг	- кг	2	
SPEED-72 MAGNET	14981	-	72 см	51x51 см	3-15 мм	800 кг	9,5 кг	- кг	1	
SPEED-92 MAGNET	14982	-	92 см	65x65 см	3-15 мм	800 кг	12 кг	- кг	1	

ПРИСПОСОБЛЕНИЯ

18980 - НАБОР ПО УХОДУ





RUBI

# SPEED-N

НАИБОЛЕЕ МНОГОФУНКЦИОНАЛЬНЫЙ СТАНОК В СВОЕЙ КАТЕГОРИИ.

**ДЛЯ РЕЗКИ ЭСМАЛЬТИРОВАННОГО ГРЕСА, КАФЕЛЯ. ТАКЖЕ ВОЗМОЖНО РЕЗАТЬ КЕРАМОГРАНИТ.**

- Миллиметрованный боковой упор и линейка для серийной резки прямой и 45°.
- Используются роликовые резцы от Ø 6 до 10мм.
- В комплекте роликовый резец Ø 8мм.
- Прямое видение линии разметки и резки.
- В моделях 72/92:
- дополнительная алюминиевая основа.



4

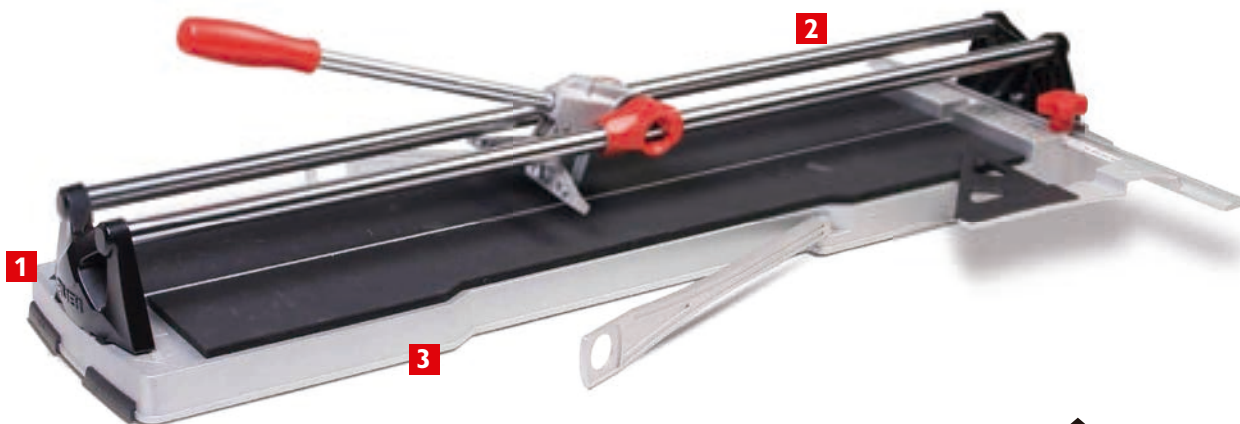

SPEED-72 N

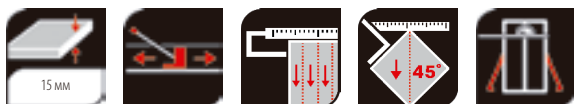

1

Усиленные элементы конструкции. Большая мощность разделителя.

2

Хромированные стальные направляющие с антикоррозийной обработкой. Долговечность.

3

Прочная алюминиевая основа.

4

Лёгкая и удобная транспортировка.

АРТ



SPEED-62 MAGNET В КЕЙСЕ

14985

✓

62 см

44x44 см

5-15 мм

6,8 кг

10,3 кг

2

SPEED-72 MAGNET В КЕЙСЕ

14986

✓

72 см

51x51 см

5-15 мм

8,5 кг

12,5 кг

2

SPEED-92 MAGNET В КЕЙСЕ

14987

✓

92 см

65x65 см

5-15 мм

10 кг

14,8 кг

2

SPEED-62 N

14975

-

62 см

44x44 см

5-15 мм

6,8 кг

- кг

2

SPEED-72 N

14976

-

72 см

51x51 см

5-15 мм

8,5 кг

- кг

1

SPEED-92 N

14977

-

92 см

65x65 см

5-15 мм

10 кг

- кг

1

ПРИСПОСОБЛЕНИЯ

18980 - НАБОР ПО УХОДУ





**RUBI**

# FAST

ЛЁГКИЙ, ФУНКЦИОНАЛЬНЫЙ ПЛИТКОРЕЗ.

**ДЛЯ РЕЗКИ КЕРАМИЧЕСКОЙ ПЛИТКИ ВКЛЮЧАЯ ГРЕС.**

- Пены широкую основу.
- Стальные хромированные направляющие с антикоррозийной обработкой.
- Миллиметрованный боковой упор для прямой резки и по диагонали.
- Дополнительная основа для правильного расположения керамической заготовки.
- Сменные резцы от Ø6 до 10мм
- В комплекте роликовый победитовый резец Ø 6.
- Амортизирующая основа.
- Прямое видение линии разметки и резки.

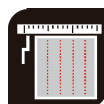
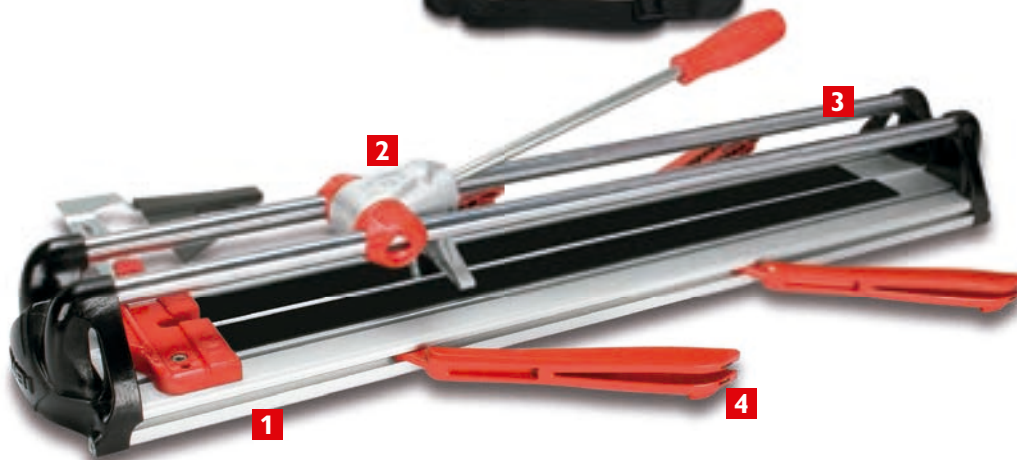

1

Прочный рабочий стол из экструдированного алюминия.

2

Новый прочный, стабильный разделитель

3

Усиленные направляющие диаметр 18мм.

4

Боковые доп. основы для стабилизации положения заготовки.

APT



FAST-65 С СУМКОЙ

13932

√

65 см

45x45 см

12 мм

6,3 кг

7,0 кг

4

48

FAST-85 С СУМКОЙ

13939

√

85 см

60x60 см

12 мм

7,5 кг

8,5 кг

2

32

FAST-65

13940

-

65 см

45x45 см

12 мм

6,3 кг

- кг

4

48

FAST-85

13941

-

85 см

60x60 см

12 мм

7,5 кг

- кг

2

32

ПРИСПОСОБЛЕНИЯ

18980 - НАБОР ПО УХОДУ



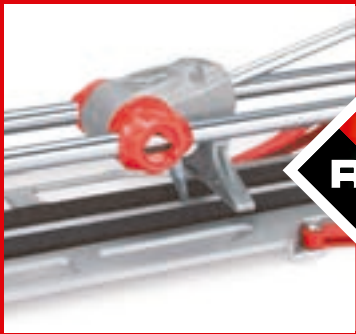

RUBI

# STAR-MAX

ЛЁГКИЙ, ФУНКЦИОНАЛЬНЫЙ ПЛИТКОРЕЗ.

**ДЛЯ РЕЗКИ КЕРАМИЧЕСКОЙ ПЛИТКИ ВКЛЮЧАЯ ГРЕС.**

- Стальные хромированные направляющие с антикоррозийной обработкой.
- Миллиметровый боковой упор для прямой резки и по диагонали.
- Дополнительная основа для правильного расположения керамической заготовки.
- Сменные резцы от  $\varnothing 6$  до 10мм
- В комплекте роликовый победитовый резец  $\varnothing 6$ .
- Амортизирующая основа.
- Прямое видение линии разметки и резки.

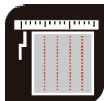
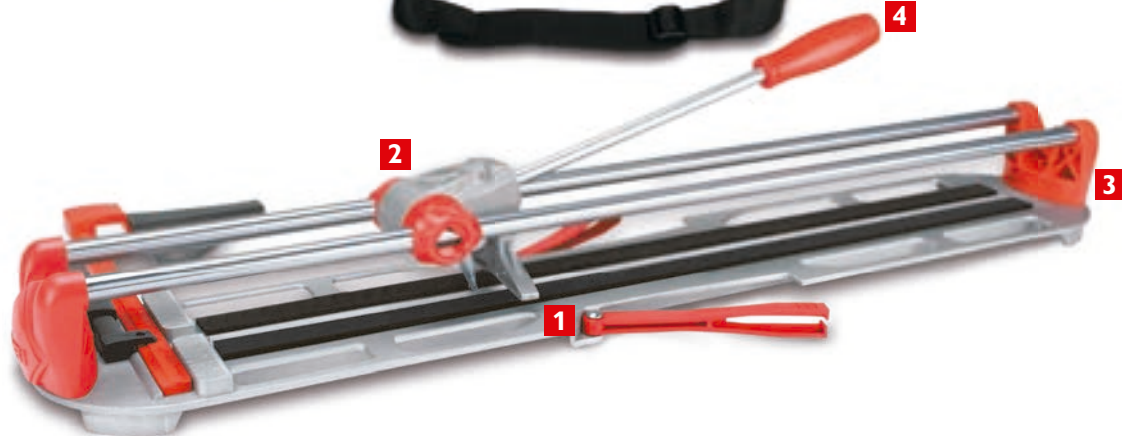

1

Новая конструкция разделителя.

2

Новый более прочный и мощный разделитель.

3

Усиленная основа. Долговечность. Мощный разделения.

4

Эргономичная рукоятка.

АРТ



STAR-51 MAX С ЧЕХЛОМ-СУМКОЙ

13937

✓

51 см

36x36 см

12 мм

3,8 кг

4,2 кг

6

72

STAR-65 MAX С ЧЕХЛОМ-СУМКОЙ

13938

✓

65 см

45x45 см

12 мм

4,8 кг

5,3 кг

6

72

STAR-51 MAX

13934

--

51 см

36x36 см

12 мм

3,8 кг

- кг

6

72

STAR-65 MAX

13935

--

65 см

45x45 см

12 мм

4,8 кг

- кг

6

72

ПРИСПОСОБЛЕНИЯ

18980 - НАБОР ПО УХОДУ



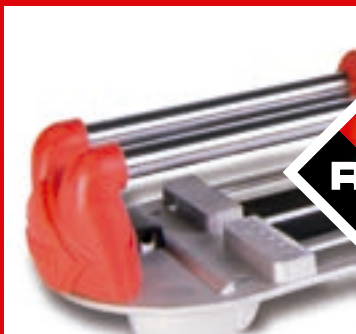
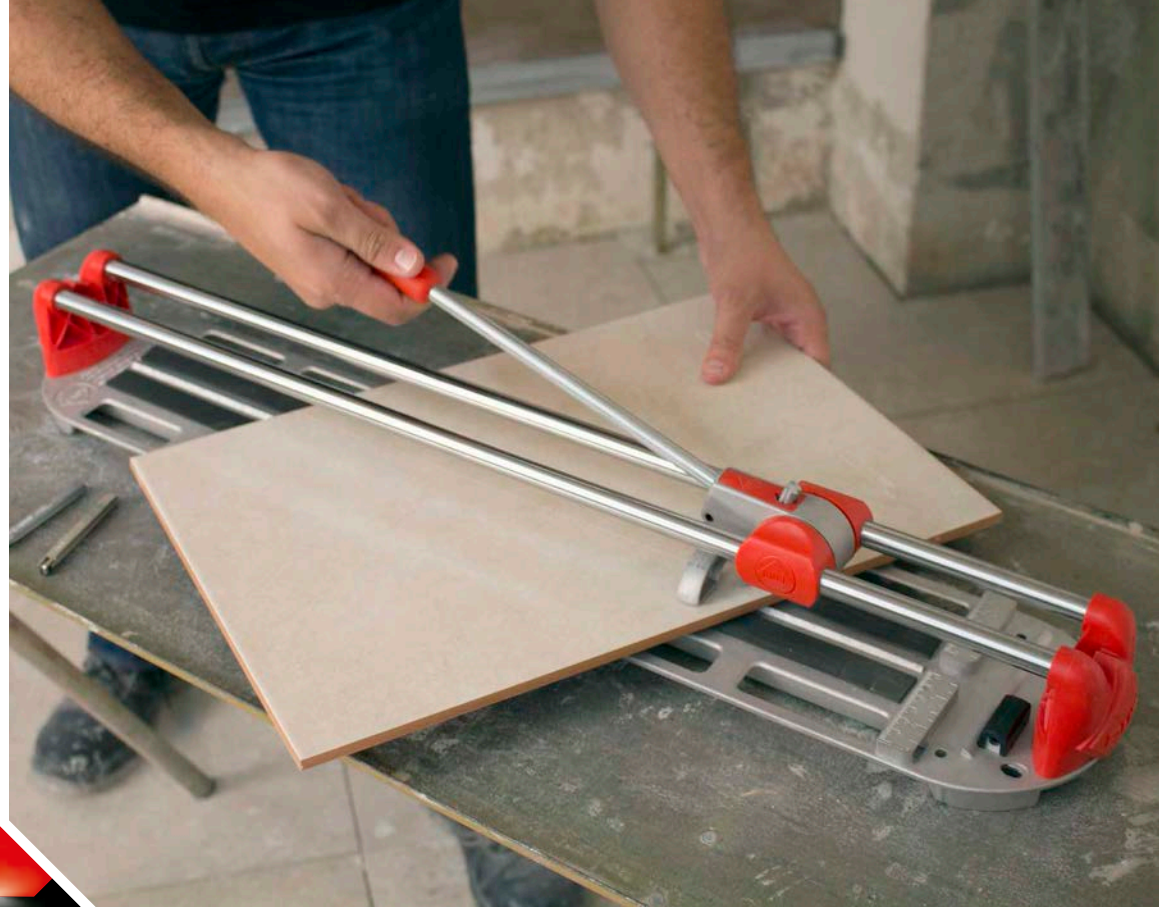

**RUBI**

# STAR

ЛЁГКИЙ, ФУНКЦИОНАЛЬНЫЙ ПЛИТКОРЕЗ.

**ДЛЯ РЕЗКИ КЕРАМИЧЕСКОЙ ПЛИТКИ ВКЛЮЧАЯ ГРЕС.**

- Сменные роликовые резцы от Ø 6 до 10мм.
- В комплекте победитовый роликовый резец 6мм.
- Амортизирующая основа.
- Прямое видение линии разметки и резки.



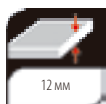
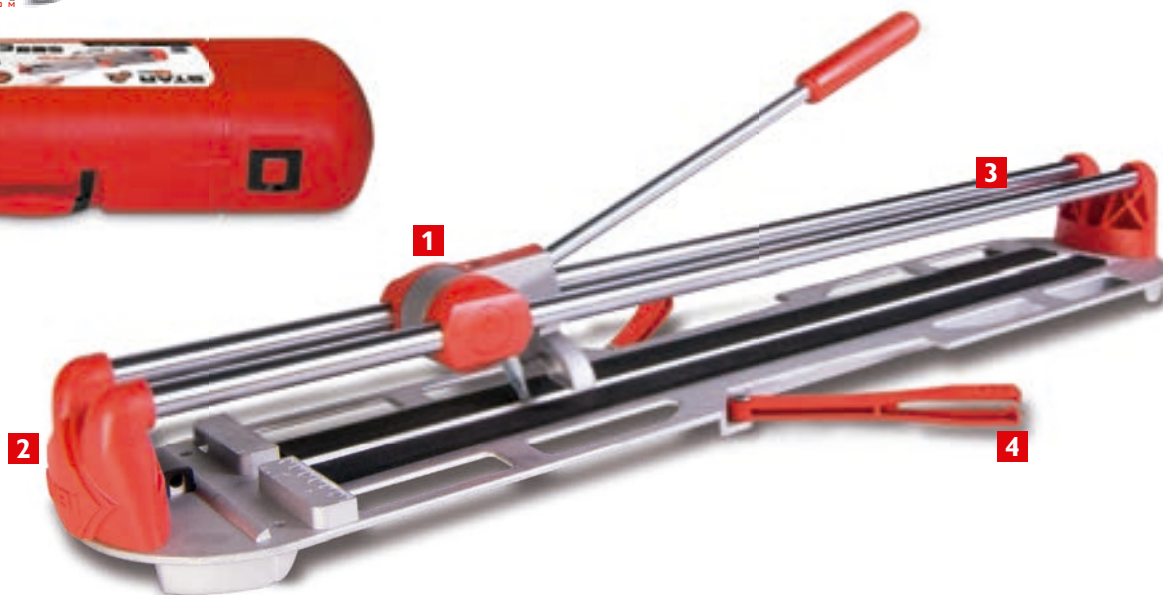

1

Мощный, подвижный, закрытый разделитель. Устойчив к изгибанию.

2

Усиленная основа. Долговечность. Мощность разделения.

3

Подвижный разделитель. Стальные направляющие с антикоррозийной обработкой.

4

Дополнительная основа для правильного расположения плитки.

АРТ



STAR-42 В КЕЙСЕ

14946

✓

42 см

30x30 см

12 мм

3,4 кг

4,8 кг

4

48

STAR-51 В КЕЙСЕ

14947

✓

51 см

36x36 см

12 мм

3,7 кг

5,6 кг

4

48

STAR-63 В КЕЙСЕ

14948

✓

63 см

45x45 см

12 мм

4 кг

6,5 кг

4

48

STAR-42

14943

--

42 см

30x30 см

12 мм

3,4 кг

- кг

6

72

STAR-51

14944

--

51 см

36x36 см

12 мм

3,7 кг

- кг

6

72

STAR-63

14945

--

63 см

45x45 см

12 мм

4 кг

- кг

6

72

ПРИСПОСОБЛЕНИЯ

18980 - НАБОР ПО УХОДУ



## ДЛЯ РЕЗКИ КЕРАМИЧЕСКОЙ ПЛИТКИ, ВКЛЮЧАЯ ГРЕС.

- Стальные хромированные направляющие с антикоррозийной обработкой.
- Сменные резцы от Ø6 до 10мм
- В комплекте победитовый роликовый резец 6мм.
- Амортизирующая основа.
- Прямое видение линии разметки и резки.



**RUBI**

# РОСКЕТ (ПОКЕТ)

ЛЁГКОСТЬ, ФУНКЦИОНАЛЬНОСТЬ И КОМПАКТНОСТЬ.



1	2	3	4
Подвижный разделитель.	Складывающаяся основа.	Стальные направляющие с антикоррозийной обработкой.	Сменные роликовые резцы от Ø 10 до 22мм.

### ПРИСПОСОБЛЕНИЯ

**12924** -Упор боковой для РОСКЕТ



**18980** -НАБОР ПО УХОДУ



АРТ										
<b>РОСКЕТ-40 С ФУТЛЯРОМ</b>	12981	√		42 см	30x30 см	12 мм	2,9 кг	3,4 кг	4	128
<b>РОСКЕТ-50 С ФУТЛЯРОМ</b>	12986	√		51 см	36x36 см	12 мм	3,4 кг	3,9 кг	4	96
<b>РОСКЕТ-40</b>	12980	--		42 см	30x30 см	12 мм	2,9 кг	-- кг	6	120
<b>РОСКЕТ-50</b>	12985	--		51 см	36x36 см	12 мм	3,4 кг	-- кг	6	120



# ПЛИТКОРЕЗЫ PRACTIC

ИДЕАЛЕН ДЛЯ НЕБОЛЬШОГО РЕМОНТА.

## ДЛЯ РЕЗКИ КАФЕЛЯ И ГРЕСА.

- Хромированные стальные направляющие, алюминиевые стойки направляющих. Подвижный разделитель.
- В комплекте роликовый победитовый резец Ø 6мм.
- Возможность использовать сменные роликовые резцы от Ø 6,8 и 10мм в зависимости от типа керамики.



	АРТ						
PRACTIC-42	24983	42 см	30x30 см	10 мм	2,5 кг	6	108
PRACTIC-51	24984	51 см	36x36 см	10 мм	2,9 кг	6	78
PRACTIC-61	24985	61 см	43x43 см	10 мм	4,9 кг	6	72

### ПРИСПОСОБЛЕНИЯ

18980 - НАБОР ПО УХОДУ



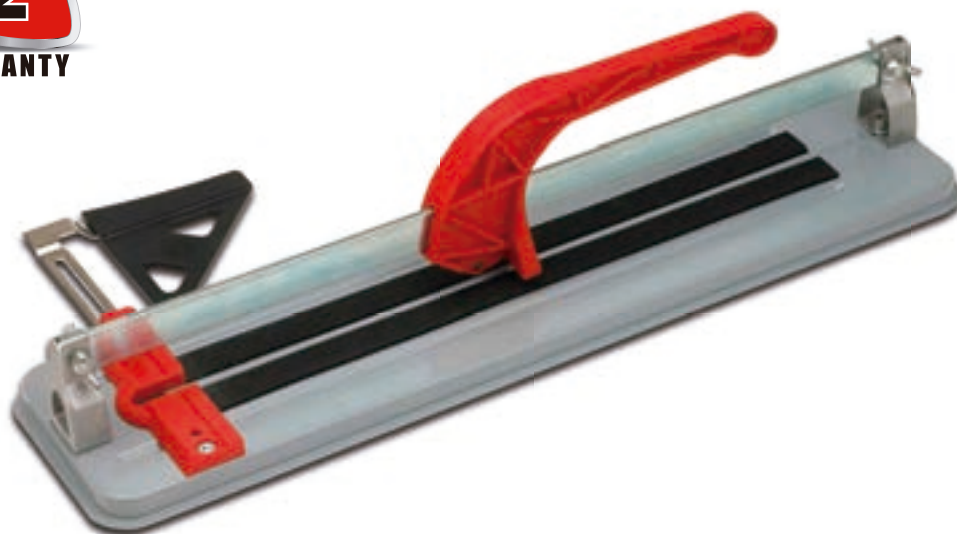

RUBI

# ПЛИТКОРЕЗЫ BASIC

ИДЕАЛЕН ДЛЯ НЕБОЛЬШОГО РЕМОНТА.

## ДЛЯ РЕЗКИ КАФЕЛЯ И ГРЕСА.

- Основа, направляющие и стойки из стали и алюминия. Подвижный разделитель.
- В комплекте роликовый победитовый резец Ø14мм.
- В комплекте боковой упор и линейку под 45°.



### ПРИСПОСОБЛЕНИЯ

18980 - НАБОР ПО УХОДУ



	АРТ						
BASIC-40	25954	42 см	30x30 см	10 мм	2 кг	6	108
BASIC-50	25955	51 см	36x36 см	10 мм	2,5 кг	6	78
BASIC-60	25956	61 см	43,43 см	10 мм	3,5 кг	6	72

# ПЛИТКОРЕЗЫ ДРУГИХ МОДЕЛЕЙ

· ПЛИТКОРЕЗЫ ГАММЫ BASIC LINE.



## TEN-BRIC

- Щипцы с резцом и разделителем.
- В комплекте Ø 14 мм.

	APT				
TEN-BRIC	05975	10 мм	0,2 кг	5	680

- ☆☆☆  
ОПЦИОНАЛЬНОЕ ИСПОЛЬЗОВАНИЕ
- ☆☆☆  
АЛЬТЕРНАТИВНОЕ ИСПОЛЬЗОВАНИЕ
- ☆☆☆  
ОПТИМАЛЬНОЕ ИСПОЛЬЗОВАНИЕ

## ХАРАКТЕРИСТИКИ РЕЗЦОВ



Норматив UNE-EN 14411 - международный классификатор керамики, предоставляемый на каждой упаковке керамики.

**ГРЕС РУСТИК** | AL  
ALLA  
ALLB  
ALLL

**КЕРАМОГРАНИТ** | BLA

**ГРЕС** | BLLB  
BLLA

**КАФЕЛЬ** | BLLL

TS-MAX  
TR-MAGNET  
SPEED MAGNET  
TF / TR-MEISTER

TS / TS-PLUS  
TR / TR-S  
SPEED PLUS

TF MAX  
SPEED-N  
SPEED · FAST  
STAR MAX / STAR

SPEED  
POCKET  
RAPID  
PRACTIC

TZ  
TX / TX-N

TP / TP-S

TI / TI-T

SLIM SYSTEM CUTTER

BASIC KIT TEN-BRIC

	6 MM 1/4 INCH	8 MM 5/16 INCH	10 MM 13/32 INCH	18 MM 3/4 INCH	22 MM 7/8 INCH
ГРЕС РУСТИК	☆☆☆☆	☆☆☆☆	☆☆☆☆	☆☆☆☆	☆☆☆☆
КЕРАМОГРАНИТ	☆☆☆☆	☆☆☆☆	☆☆☆☆	☆☆☆☆	☆☆☆☆
ГРЕС	☆☆☆☆	☆☆☆☆	☆☆☆☆	☆☆☆☆	☆☆☆☆
КАФЕЛЬ	☆☆☆☆	☆☆☆☆	☆☆☆☆	☆☆☆☆	☆☆☆☆
TS-MAX TR-MAGNET SPEED MAGNET TF / TR-MEISTER	01945	01958	01946 01949 01970/01971 (BLLL)	01950 01952	01961 01964
TF MAX SPEED-N SPEED · FAST STAR MAX / STAR	01945	01958	01946 01949		
TZ TX / TX-N		01959	01991 01993	01992 01994	01962 01965
TP / TP-S					18914
TI / TI-T			01975 01978	01976 01974	01977 01979
SLIM SYSTEM CUTTER					18912/ 18914
BASIC KIT TEN-BRIC			01960	Ø 14 MM Ø 9/16 INCH	

Роликовые резцы RUBI® изготовлены из Карбида Вольфрама - высокопрочного, долговечного материала.  
GOLD: Ролик из Карбида Вольфрама с Титановым покрытием с большим сроком службы.

**RUBI**

# РОЛИКОВЫЕ РЕЗЦЫ ДЛЯ РУЧНЫХ ПЛИТКОРЕЗОВ

• РЕЗЦЫ ДЛЯ ПЛИТКОРЕЗОВ GAMM TS MAX, TR MAGNET, TF, SPEED MAGNET



## ПОБЕДИТОВЫЙ РЕЗЕЦ Ø 6MM.

- Для стеновой плитки.
- Долговечный режущий ролик из победита.
- Патентованная геометрия стержня из особого высокотехнологического сплава RUBI®. Большая точность и меньше вибрации.

**РЕЗЕЦ ПОБЕДИТОВЫЙ Ø 6 MM.****APT**

01945



10



## ПОБЕДИТОВЫЙ РЕЗЕЦ Ø 8MM

- Для стеновой плитки, керамогранита и греса.
- Долговечный режущий ролик из победита.
- Точность и минимальный уровень вибрации.

**РЕЗЕЦ ПОБЕДИТОВЫЙ Ø 8 MM.****APT**

01958



10



## ПОБЕДИТОВЫЙ РЕЗЕЦ Ø 10MM

- Специально для кафеля и греса.
- Прочный и долговечный режущий ролик из победита.
- Патентованная геометрия стержня из особого высокотехнологического сплава RUBI®. Большая точность и меньше вибрации.

**РЕЗЕЦ ПОБЕДИТОВЫЙ Ø 10 MM.****APT**

01946



10



## РОЛИКОВЫЙ РЕЗЕЦ Ø 10MM GOLD

- Для греса.
- Режущий ролик из карбида вольфрама с титановым покрытием.
- Патентованная геометрия стержня обеспечивает точность и минимальный уровень вибрации. Срок службы в 3 раза дольше.

**РЕЗЕЦ GOLD Ø 10 MM.****APT**

01949



10



## ПОБЕДИТОВЫЙ РЕЗЕЦ Ø 18MM

- Специально для керамики с фактурной поверхностью и сложной резки. Патентованная геометрия стержня
- Прочный и долговечный режущий ролик из победита.

**РЕЗЕЦ ПОБЕДИТОВЫЙ Ø 18 MM.****APT**

01950



10

# РОЛИКОВЫЕ РЕЗЦЫ ДЛЯ РУЧНЫХ ПЛИТКОРЕЗОВ

• РЕЗЦЫ ДЛЯ ПЛИТКОРЕЗОВ ГАММ TS MAX, TR MAGNET, TF, SPEED MAGNET



## РЕЗЕЦ GOLD Ø 18 MM.

- Специально для фактурной керамики и сложной резки.
- Режущий ролик из карбида вольфрама с титановым покрытием.
- Точность и минимальный уровень вибрации.
- Большая прочность, срок службы в 3 раза дольше.

РЕЗЕЦ GOLD Ø 18 MM.

APT



01952

10



## ПОВЕДИТОВЫЙ РЕЗЕЦ Ø 22MM

- Специально для резки сложной керамики.
- Прочный и долговечный режущий ролик из победита.
- Точность и минимальный уровень вибрации.

РЕЗЕЦ ПОВЕДИТОВЫЙ Ø 22 MM.

APT



01961

10



## ПОВЕДИТОВЫЙ РЕЗЕЦ GOLD Ø 22 MM.

- Специально для керамики сложной резки.
- Режущий ролик из карбида вольфрама с титановым покрытием.
- Патентованная геометрия стержня.
- Большая прочность, срок службы в 3 раза дольше.

РЕЗЕЦ ПОВЕДИТОВЫЙ GOLD Ø 22 MM.

APT



01964

10



## НАБОР ДВА РОЛИКОВЫХ ПОВЕДИТОВЫХ РЕЗЦА Ø6MM

- Прочный и долговечный режущий ролик из победита.
- Патентованная геометрия стержня из особого высокотехнологического сплава RUBI®. Большая точность и меньше вибрации
- Максимальная точность и долговечность.

НАБОР ИЗ ДВУХ ПОВЕДИТОВЫХ РЕЗЦОВ Ø 6 MM.

APT



01947

10



## НАБОР РОЛИКОВЫХ ПОВЕДИТОВЫХ РЕЗЦОВ Ø 6 MM. И Ø 10MM

- Прочный и долговечный режущий ролик из победита.
- Патентованная геометрия стержня из особого высокотехнологического сплава RUBI®. Большая точность и меньше вибрации

НАБОР ПОВЕДИТОВЫХ РЕЗЦОВ Ø 6 MM. И Ø 10 MM.

APT



01948

10

**RUBI**

# РОЛИКОВЫЕ РЕЗЦЫ ДЛЯ РУЧНЫХ ПЛИТКОРЕЗОВ

• РЕЗЦЫ ДЛЯ ПЛИТКОРЕЗОВ GAMM TS MAX, TR MAGNET, TF, SPEED MAGNET



## ПОБЕДИТОВЫЙ РЕЗЧИК КАНАВОК

- Для прорезки канавок в кафельной плитке.
- Патентованная геометрия стержня обеспечивает точность. Остриё из прочного материала, устойчивого к истиранию.

	<b>АРТ</b>	
<b>РЕЗЕЦ ДЛЯ СНЯТИЯ ФАСКИ ПОБЕДИТОВЫЙ</b>	01970	10



## РЕЗЕЦ ДЛЯ СНЯТИЯ ФАСКИ

- Для снятия фаски 45 в кафельной плитке.
- Патентованная геометрия стержня обеспечивает точность и минимальный уровень вибрации.
- Остриё из прочного материала, устойчивого к истиранию.

	<b>АРТ</b>	
<b>РЕЗЕЦ ДЛЯ СНЯТИЯ ФАСКИ ПОД 45°</b>	01971	10

# РОЛИКОВЫЕ РЕЗЦЫ ДЛЯ ПЛИТКОРЕЗОВ TX И TZ

• РЕЗЦЫ PLUS ДЛЯ ПРОФЕССИОНАЛЬНЫХ ПЛИТКОРЕЗОВ TX И TZ.



## РЕЗЕЦ ПОБЕДИТОВЫЙ PLUS Ø8MM.

- Для стеновой плитки, керамогранита и греса.
- Прочный и долговечный режущий ролик из победита.
- Патентованная геометрия стержня обеспечивает точность и минимальный уровень вибрации.

	<b>АРТ</b>	
<b>РЕЗЕЦ ПЛЮС ПОБЕДИТОВЫЙ Ø 8 ММ.</b>	01959	10



## РЕЗЕЦ ПОБЕДИТОВЫЙ PLUS Ø 10MM

- Для греса.
- Прочный и долговечный режущий ролик из победита.
- Патентованная геометрия стержня обеспечивает точность и минимальный уровень вибрации.

	<b>АРТ</b>	
<b>РЕЗЕЦ ПЛЮС ПОБЕДИТОВЫЙ Ø 10 ММ.</b>	01991	10



# РОЛИКОВЫЕ РЕЗЦЫ ДЛЯ ПЛИТКОРЕЗОВ TX И TZ

• РЕЗЦЫ PLUS ДЛЯ ПРОФЕССИОНАЛЬНЫХ ПЛИТКОРЕЗОВ TX И TZ.



## РЕЗЕЦ PLUS Ø 10MM GOLD

- Для греса .
- Прочный и долговечный режущий ролик из карбида вольфрама с титановым покрытием.
- Большая точность и долговечность, срок службы в 3 раза дольше.

APT



РЕЗЕЦ PLUS GOLD Ø 10 MM.

01993

10



## РЕЗЕЦ ПОВЕДИТОВЫЙ PLUS Ø 18MM

- Специально для фактурной керамики и сложной резки.
- Прочный и долговечный режущий ролик из победита.
- Патентованная геометрия стержня обеспечивает точность и минимальный уровень вибрации.

APT



РЕЗЕЦ ПЛЮС ПОВЕДИТОВЫЙ Ø 18 MM.

01992

10



## РЕЗЕЦ PLUS Ø 18MM GOLD

- Специально для резки фактурной керамики и сложной резки.
- Прочный и долговечный режущий ролик из карбида вольфрама с титановым покрытием.
- Большая точность и долговечность, срок службы в 3 раза дольше.

APT



РЕЗЕЦ PLUS GOLD Ø 18 MM.

01994

10



## РЕЗЕЦ ПОВЕДИТОВЫЙ PLUS Ø 22MM

- Специально для керамики сложной резки.
- Прочный и долговечный режущий ролик из победита.
- Патентованная геометрия стержня обеспечивает точность и минимальный уровень вибрации.

APT



РЕЗЕЦ ПЛЮС ПОВЕДИТОВЫЙ Ø 22 MM.

01962

10



## РЕЗЕЦ PLUS Ø 22MM GOLD

- Специально для керамики сложной резки.
- Прочный и долговечный режущий ролик из карбида вольфрама с титановым покрытием.
- Большая точность и долговечность, срок службы в 3 раза дольше.

APT



РЕЗЕЦ ПЛЮС ПОВЕДИТОВЫЙ GOLD Ø 22 MM.

01965

10

**RUBI**

# РОЛИКОВЫЕ РЕЗЦЫ ДЛЯ ПЛИТКОРЕЗОВ TP

• РЕЗЦЫ ДЛЯ ПРОФЕССИОНАЛЬНЫХ ПЛИТКОРЕЗОВ TP



## РОЛИКОВЫЙ РЕЗЕЦ Ø22 ММ.

- Для проф.ручных плиткорезов TP/SLIM. Для плитки с фактурной поверхностью.
- Карбид вольфрама с титановым покрытием.

**АРТ**

РОЛИКОВЫЙ РЕЗЕЦ Ø22 ММ. ДЛЯ ПЛИТКОРЕЗОВ TP

18914

10

## РОЛИКОВЫЙ РЕЗЕЦ ДЛЯ ПЛИТКОРЕЗА SLIM CUTTER

• РОЛИКОВЫЙ РЕЗЕЦ ДИАМЕТРОМ 22 ММ ДЛЯ ПЛИТКОРЕЗА SLIM CUTTER (СЛИМ КАТТЕР).



## РЕЗЕЦ ДЛЯ ПЛИТКОРЕЗА СЛИМ КАТТЕР

- Резец Ø22 для плиткореза СЛИМ КАТТЕР.
- Карбид вольфрама с титановым покрытием.
- Подшипниковый. Только для гладкой плитки.

**АРТ**

РОЛИКОВЫЙ РЕЗЕЦ ПОДШИПНИКОВЫЙ SLIM CUTTER (СЛИМ КАТТЕР) Ø22ММ

18912

10



## РОЛИКОВЫЙ РЕЗЕЦ Ø22 ММ.

- Только для проф.ручных плиткорезов SLIM CUTTER.
- Для плитки с фактурной поверхностью.
- Карбид вольфрама с титановым покрытием.
- Для правильной установки на плиткорез необходимо использовать ось артикула 18717.

**АРТ**

РОЛИКОВЫЙ РЕЗЕЦ Ø22 ММ.

18914

1

## НАБОР РОЛИКОВЫХ РЕЗЦОВ

• НАБОР РЕЗЦОВ РАЗЛИЧНОГО ДИАМЕТРА В ФУТЛЯРЕ.



## НАБОР РЕЗЦОВ 1

- Для плиткорезов TS-MAX, TR-MAGNET, TF-MAX, SPEED MAGNET, SPEED-N, FAST, STAR MAX, STAR, POCSET, PRACTIC включает 1 резецØ 6 мм., и 1 резец Ø 10 мм.
- Удобный футляр.
- Блистерная упаковка.

**АРТ**

НАБОР РЕЗЦОВ 1

01995

5

# НАБОР РОЛИКОВЫХ РЕЗЦОВ

· НАБОР РЕЗЦОВ РАЗЛИЧНОГО ДИАМЕТРА В ФУТЛЯРЕ.



## НАБОР РЕЗЦОВ 2

- Для плиткорезов TS, TS-PLUS, TR, TF, SPEED, SPEED MAGNET включает 1 резец Ø 6, Ø 8, Ø 10 мм, Ø 18, Ø 22мм
- В пластиковом футляре с прозрачной крышкой.
- Блистерная упаковка.

APT



НАБОР РЕЗЦОВ 2

01996

5

## РОЛИКОВЫЕ РЕЗЦЫ ДЛЯ ПЛИТКОРЕЗОВ T1

· РЕЗЦЫ ДЛЯ ПЛИТКОРЕЗОВ T1-T / T1-S



## РЕЗЕЦ ПОБЕДИТОВЫЙ ДЛЯ T1 Ø 10

- Для греса.
- Прочный и долговечный режущий ролик из победита.
- Патентованная геометрия - точность и минимальный уровень вибрации.

APT



РЕЗЕЦ ПОБЕДИТОВЫЙ ДЛЯ T1 Ø 10MM

01975

10



## РЕЗЕЦ ДЛЯ T1 Ø 10MM GOLD

- Для греса.
- Прочный и долговечный режущий ролик из карбида вольфрама с титановым покрытием.
- Срок службы в 3 раза дольше.

APT



РЕЗЕЦ GOLD ДЛЯ T1 Ø 10MM.

01978

10



## РЕЗЕЦ ПОБЕДИТОВЫЙ ДЛЯ T1 Ø 18MM

- Специально для фактурной керамики и сложной резки.
- Прочный и долговечный режущий ролик из победита.
- Патентованная геометрия - точность и минимальный уровень вибрации.

APT



РЕЗЕЦ ПОБЕДИТОВЫЙ ДЛЯ T1 Ø 18MM

01976

10

**RUBI**

# РОЛИКОВЫЕ РЕЗЦЫ ДЛЯ ПЛИТКОРЕЗОВ Т1

• РЕЗЦЫ ДЛЯ ПЛИТКОРЕЗОВ Т1-Т / Т1-С



## РЕЗЕЦ ДЛЯ Т1 Ø 18MM GOLD

- Специально для резки фактурной керамики и сложной резки.
- Прочный и долговечный режущий ролик из карбида вольфрама с титановым покрытием.
- Большая долговечность, срок службы в 3 раза дольше.

**РЕЗЕЦ GOLD ДЛЯ Т1 Ø 18MM****APT**

01974



10



## РЕЗЕЦ ПОБЕДИТОВЫЙ ДЛЯ Т1 Ø 22MM

- Специально для резки сложной керамики.
- Прочный и долговечный режущий ролик из победита.
- Патентованная геометрия - точность и мин.уровень вибрации.

**РЕЗЕЦ ПОБЕДИТОВЫЙ ДЛЯ Т1 Ø 22MM****APT**

01977



10



## РЕЗЕЦ ДЛЯ Т1 Ø 22MM GOLD

- Специально для керамики сложной резки.
- Прочный и долговечный режущий ролик из карбида вольфрама с титановым покрытием.
- Срок службы в 3 раза дольше.

**РЕЗЕЦ GOLD ДЛЯ Т1 Ø 22MM****APT**

01979



10

## РЕЗЦЫ ДЛЯ РУЧНЫХ ПЛИТКОРЕЗОВ

• РЕЗЦЫ ДЛЯ РУЧНЫХ ПЛИТКОРЕЗОВ SPEED, FAST, STAR MAX, STAR, POCKET, RAPID И PRACTIC.



## ПОБЕДИТОВЫЙ РЕЗЕЦ Ø 6 MM

- Для стеновой плитки.
- Прочный и долговечный режущий ролик из победита.
- Патентованная модель из нового высокотехнологичного сплава RUBI® обеспечивает точность и прочность.

**РЕЗЕЦ ПОБЕДИТОВЫЙ Ø 6 MM.****APT**

01945



10

# РЕЗЦЫ ДЛЯ РУЧНЫХ ПЛИТКОРЕЗОВ

• РЕЗЦЫ ДЛЯ РУЧНЫХ ПЛИТКОРЕЗОВ SPEED, FAST, STAR MAX, STAR, POCKET, RAPID И PRACTIC.



## ПОБЕДИТОВЫЙ РЕЗЕЦ Ø 8 MM

- Для стеновой плитки, керамогранита и греса.
- Прочный и долговечный режущий ролик из победита.
- Патентованная модель из нового высокотехнологичного сплава RUBI® обеспечивает точность и прочность.

	<b>APT</b>	
РЕЗЕЦ ПОБЕДИТОВЫЙ Ø 8 MM.	01958	10



## ПОБЕДИТОВЫЙ РЕЗЕЦ Ø 10 MM

- Для греса.
- Прочный и долговечный режущий ролик из победита.

	<b>APT</b>	
РЕЗЕЦ ПОБЕДИТОВЫЙ Ø 10 MM.	01946	10



## НАБОР ИЗ ДВУХ ПОБЕДИТОВЫХ РЕЗЦОВ Ø 6MM

- Для стеновой плитки.
- Прочный и долговечный режущий ролик из победита.
- Патентованная геометрия стержня обеспечивает точность и минимальный уровень вибрации.

	<b>APT</b>	
НАБОР ИЗ ДВУХ ПОБЕДИТОВЫХ РЕЗЦОВ Ø 6 MM.	01947	10



## НАБОР ИЗ ДВУХ ПОБЕДИТОВЫХ РЕЗЦОВ Ø 6MM И 10MM

- Прочный и долговечный режущий ролик из победита.
- Патентованная геометрия стержня обеспечивает точность и минимальный уровень вибрации.

	<b>APT</b>	
НАБОР ПОБЕДИТОВЫХ РЕЗЦОВ Ø 6 MM. И Ø 10 MM.	01948	10



## ПОБЕДИТОВЫЙ РЕЗЕЦ Ø 14 MM

- Для плиткорезов TEN-BRIC, BASIC, KIT и SMALL BRIC.
- Победитовый роликовый резец.

	<b>APT</b>	
РЕЗЕЦ ПОБЕДИТОВЫЙ Ø 14 MM.	01960	10

**RUBI**

# ОБОРУДОВАНИЕ ДЛЯ РУЧНЫХ ПЛИТКОРЕЗОВ

• РАЗДЕЛИТЕЛИ И БОКОВЫЕ УПОРЫ ДЛЯ РУЧНЫХ ПЛИТКОРЕЗОВ.



## УПОР БОКОВОЙ ДЛЯ РОСКЕТ

- Измерения до 25 см.
- Регулируется от 0 до 45°.
- Для моделей РОСКЕТ и STAR выпущенных до 2013..

**АРТ**

УПОР БОКОВОЙ ДЛЯ РОСКЕТ

12924

1



## ЛИНЕЙКА ДЛЯ МОДЕЛИ STAR, STAR MAX

- Миллиметрованный боковой упор для серийной прямой резки и по диагонали.

**АРТ**

ЛИНЕЙКА ДЛЯ STAR, STAR-N, STAR-N PLUS И STAR MAX

12923

1



## БОКОВОЙ УПОР ДЛЯ ПЛИТКОРЕЗА TS-MAX, TF-MAX

- Для серийной резки.
- С линейкой 45°

**АРТ**

БОКОВОЙ УПОР ДЛЯ ПЛИТКОРЕЗОВ TS-MAX, TF-MAX

15749

1



## УХОД ЗА ПЛИТКОРЕЗАМИ

- Масло для очистки и смазки для ухода за строительной техникой, направляющими системами, осями маятниковыми, металлическими поверхностями и т.д.

**АРТ**

НАБОР ПО УХОДУ

18980

8



# СПЕЦИАЛЬНЫЕ КЛЕЩИ

• БОЛЬШОЙ ВЫБОР КЛЕЩЕЙ ДЛЯ РЕЗКИ КЕРАМИКИ..



## КЛЕЩИ ДЛЯ КЕРАМОГРАНИТА

- Специально для нарезки узких полос максимальной ширины 1 см. Победитовые режущие ролики с титановым покрытием высокой износоустойчивости. Лёгкая смена режущих роликов по мере износа.
- В случае полного износа, заменить ролики на сменные победитовые Ø 18 мм GOLD (артикул 01953)

	АРТ	
ОСТРОГУБЦЫ ДЛЯ ГРЕСА	83942	5



## ПОБЕДИТОВЫЕ КЛЕЩИ

- Клеши с победитовым режущим краем.
- Идеалны для подрезки отверстий в кафеле и гресе.

	АРТ	
ОСТРОГУБЦЫ ПОБЕДИТОВЫЕ	65925	5



## КЛЕЩИ ДЛЯ ТВЁРДЫХ МАТЕРИАЛОВ

- Специальные клещи для керамогранита, смальты и других материалов.

	АРТ	
ОСТРОГУБЦЫ ДЛЯ ТВЕРДЫХ МАТЕРИАЛОВ	65952	1



## ПОБЕДИТОВЫЕ КЛЕЩИ ДЛЯ КЕРАМИКИ

- Клеши с победитовой режущей кромкой.
- Для корректировки прямых резов на кафеле и керамограните.

	АРТ	
ОСТРОГУБЦЫ ПОБЕДИТОВЫЕ ДЛЯ КЕРАМИКИ	65926	5



## КЛЕЩИ ДЛЯ МОЗАИКИ

- Клеши с победитовой режущей кромкой.
- Для подравнивания срезов.

	АРТ	
ОСТРОГУБЦЫ ПОБЕДИТОВЫЕ ДЛЯ МОЗАИКИ	71970	5

**RUBI**

# ГИЛЬОТИНЫ ДЛЯ РЕЗКИ СТРОИТЕЛЬНЫХ МАТЕРИАЛОВ

• ГИЛЬОТИНЫ РУЧНЫЕ ДЛЯ РЕЗКИ РАЗЛИЧНЫХ СТРОИТЕЛЬНЫХ МАТЕРИАЛОВ.



## ПОБЕДИТОВАЯ ПИЛА ДЛЯ ПЕНОБЕТОНА

- Пила с 34 победитовыми зубцами.
- Длина: 70см.
- Деревянная буковая рукоятка.

**АРТ**

ПИЛА ПОБЕДИТОВАЯ ДЛЯ ПЕНОБЕТОНА

70930

2



## ПИЛА ПОБЕДИТОВАЯ ДЛЯ ГИПСА

- Пила с 29 победитовыми зубцами.
- Длина: 45см.

**АРТ**

ПИЛА ПОБЕДИТОВАЯ ДЛЯ ГИПСОВЫХ ПЛИТ

70931

2

**2**

WARRANTY



## ГИЛЬОТИНА ДЛЯ ТЕРРАЦО Т-41

- Длина резки: 41 см. Мощность: 1000 кг.

**АРТ**СТАНОК ДЛЯ РЕЗКИ  
ПЛИТ ТЕРРАЦО Т-41

05900

41 см

42 мм

1000 кг

30 кг

1

10

**2**

WARRANTY



## ГИЛЬОТИНА ДЛЯ ТЕРРАЦО Т-51

- Длина резки: 51 см. Мощность: 1000 кг.

**АРТ**СТАНОК ДЛЯ РЕЗКИ  
ПЛИТ ТЕРРАЦО Т-51

05910

51 см

55 мм

1000 кг

44,3 кг

1

10



# ГИЛЬОТИНЫ ДЛЯ РЕЗКИ СТРОИТЕЛЬНЫХ МАТЕРИАЛОВ

· ГИЛЬОТИНЫ РУЧНЫЕ ДЛЯ РЕЗКИ РАЗЛИЧНЫХ СТРОИТЕЛЬНЫХ МАТЕРИАЛОВ.



## ГИЛЬОТИНА ДЛЯ БЛОКОВ В-13

- Для резки бетонных блоков. Мощность: 4100 кг.
- Длина резки: 31 см. Толщина: 10,5 см.

СТАНОК ДЛЯ РЕЗКИ БЛОКОВ В-13	АРТ						
	05925	31 см	105 мм	4100 кг	28,3 кг	1	16



## ГИЛЬОТИНА ДЛЯ БЛОКОВ В-14 S

- Для резки бетонных блоков. Мощность: 4100 кг.
- Длина резки: 41 см. Толщина: от 2,5 до 15,5 см.

СТАНОК ДЛЯ РЕЗКИ БЛОКОВ В-14 S	АРТ						
	05931	41 см	25-155 мм	4100 кг	57 кг	1	8



## ГИЛЬОТИНА ДЛЯ ЧЕРЕПИЦЫ

- Для резки черепицы и бетона под любым углом.
- Вес: 6,8кг

СТАНОК ДЛЯ РЕЗКИ ЧЕРЕПИЦЫ НА ОСНОВЕ	АРТ		
	65922	1	16



## НОЖНИЦЫ ДЛЯ СЛАНЦЕВЫХ МАТЕРИАЛОВ

- Специальные ножницы для резки сланцевых материалов и фиброцемента.
- Блистерная упаковка.

СТАНОК ДЛЯ РЕЗКИ ШИФЕРА	АРТ	
	65924	1

# ЭЛЕКТРОРЕЗКА КЕРАМИЧЕСКОЙ ПЛИТКИ



Электроплиткорезы

Циркулярный плиткорез, УШМ и пылесос



**ДЛЯ РЕЗКИ  
КЕРАМИЧЕСКОЙ  
ПЛИТКИ. ИДЕАЛЕН ДЛЯ  
РЕЗКИ КАФЕЛЯ И ГРЕСА.**

- Однофазный двигатель.
- Для резки греса, керамической плитки и других материалов.
- Алмазный диск Ø 180 мм. в комплекте.
- Термопротектор.
- Электрокабель: 1,5м.
- Модель с футляром и 2 дисками в комплекте. (Арт. 25945, 25964, 24956)



**RUBI**



# ND-180

ПОРТАТИВНЫЙ ЭЛЕКТРОПЛИТКОРЕЗ, ИДЕАЛЕН ДЛЯ РЕМОНТОВ И ФИНИШНОЙ ОТДЕЛКИ.

<b>1</b>	<b>2</b>	<b>3</b>	<b>4</b>
Водяное охлаждение диска погружением.	Наклонный рабочий стол для снятия фаски.	Направляющая для резки под 45°.	Направляющая-упор для серийной резки.

**ПРИСПОСОБЛЕНИЯ**

45305 -Поддон для ND-180

	APT		RPM										
<b>ND-180</b>	25925	-	230V-50 Hz.	2800	∞ см	∞ см	20 см	35 мм	180 мм	39,5x38,5x24,5 см	11,8 кг	1	24
<b>ND-180</b>	25926	-	120V-60 Hz.	2800	∞ см	∞ см	20 см	35 мм	180 мм	39,5x38,5x24,5 см	11,8 кг	1	24
<b>ND-180</b>	25927	-	220V-60 Hz.	2800	∞ см	∞ см	20 см	35 мм	180 мм	39,5x38,5x24,5 см	11,8 кг	1	24
<b>ND-180 USA</b>	25963	-	120V-60 Hz.	2800	∞ см	∞ см	20 см	35 мм	180 мм	39,5x38,5x24,5 см	11,8 кг	1	24
<b>ND-180</b>	25945	✓	230V-50 Hz.	2800	∞ см	∞ см	20 см	35 мм	180 мм	39,5x38,5x24,5 см	13,16 кг	1	12
<b>ND-180</b>	25964	✓	120V-60 Hz.	2800	∞ см	∞ см	20 см	35 мм	180 мм	39,5x38,5x24,5 см	13,16 кг	1	12
<b>ND-180 UK.</b>	24956	✓	230V-50 Hz.	2800	∞ см	∞ см	20 см	35 мм	180 мм	39,5x38,5x24,5 см	13,16 кг	1	12



CE  
EAC



## ДЛЯ РЕЗКИ КЕРАМИЧЕСКОЙ ПЛИТКИ И ДРУГИХ МАТЕРИАЛОВ.

- Алмазный диск CEV-PRO Ø 200 мм. в комплекте.
- Термопротектор.
- Водяное охлаждение диска погружением.
- Боковой упор для серийной резки.
- Электрокабель: 1,5м.
- Прямой привод.

RUBI

# ND-200

ЛЕГКИЙ И ФУНКЦИОНАЛЬНЫЙ ЭЛЕКТРОПЛИТКОРЕЗ.



1

Рабочий стол из нержавеющей стали.

2

Упор для повторяющейся резки.

3

Наклонный рабочий стол для резки фаски.

4

Термопротектор



ND-200 ∞ см ∞ см 23 см 40 мм √ 200 мм 51x52,5x24 см 17,2 кг 1 8

### ПРИСПОСОБЛЕНИЯ

45434 - ПОДДОН ND-180-E/180/200



ND-200	APT.	45910	45915	45911	45916	45918
	Вольтаж / RPM	230V-50 Hz. / 2770	230V-50 Hz.UK / 2770	220V-60 Hz. / 2770	120V-50 Hz.UK / 2770	120V-60 Hz.U.S.A / 2770

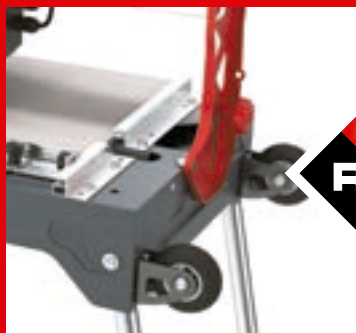

**RUBI**

# DU-200 EVO

СТАНОК С ПОДВИЖНЫМ РЕЖУЩИМ БЛОКОМ ДЛЯ ВЫПОЛНЕНИЯ ОТДЕЛОЧНЫХ РАБОТ.

**ДЛЯ РЕЗКИ КЕРАМИЧЕСКОЙ ПЛИТКИ. ИДЕАЛЕН ДЛЯ РЕЗКИ КАФЕЛЯ И ГРЕСА.**

- Мобильный режущий блок на подшипниках. Устанавливается под 45° для снятия фаски.
- Регулируемый от 0° до 45° боковой упор для серийной резки.
- Усиленная структура станка. Прямой привод двигателя.
- Гофрокабельканал.
- В комплекте электрокабель и алмазный диск CEV-PRO Ø 200мм.



CE  
EAC



1

Складываемые ножки. Лёгкость установки и перемещения.

2

Колёса для облегчения транспортировки.

3

Внешний бак для воды. Съёмный. Простота очистки.

4

Эргономичная рукоятка.



DU-200 EVO

65 см

45x45 см

35 мм

20 мм

√

200 мм

117x39x102 см

22,5 кг

1

9

DU-200 EVO

Арт.

55903

55905

55906

55989

55907

55938

55939

Вольтаж / RPM

230V-50Hz. / 2915

230V-50Hz. UK / 2915

110V-50Hz. UK / 2670

220V-60Hz. / 3490

120V-60Hz. USA / 3200

220V-60Hz. / 3490

240V-50Hz. AUS. / 2915

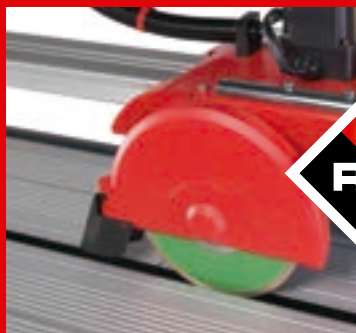

RUBI

# DV-200 1000

ПОДВИЖНЫЙ РЕЖУЩИЙ БЛОК. ФУНКЦИОНАЛЬНЫЙ И НАДЕЖНЫЙ.

**ДЛЯ РЕЗКИ КАФЕЛЯ, ЭСМАЛЬТИРОВАННОГО ГРЕСА, КЕРАМОГРАНИТА И ДРУГИХ ОБЛИЦОВОЧНЫХ МАТЕРИАЛОВ.**

- В комплекте алмазный диск CEV PRO Ø 200мм.
- Прямой привод. Однофазный двигатель 1,1 kW (1,5 ЛС) с термозащитой.
- Водяное охлаждение. Регулируемая подача воды насосом.
- Усиленные шасси. прочная структура.
- Регулируемый боковой упор (от 0° до 45°) для серийной резки.
- Большая рабочая площадь (100x48,5см). Удобно для плитки большого формата.
- Высота работы 84,5см. Улучшенная эргономика.
- Удобно расположенный выключатель (ON/OFF).
- Станок поставляется без кабеля.





CE  
EAC



1

Плавность хода режущего блока обеспечивает максимальную точность и качество резки.

2

Возможность резки под 45° при максимальной длине реза 106см.

3

Разборная алюминиевая рабочая поверхность. Лёгкий уход за станком.

4

Складывающиеся ножки станка. Лёгкое перемещение.

DV-200 1000	106 см	76,5x76,5 см	35 мм	15 мм	√	200 мм	160x59x117 см	57,5 кг	1

DV-200 1000	АПТ.	54911	54912	54913	54914
	Вольтаж / RPM	230V-50 Hz. / 2790	220V-60Hz. / 2790	110V-50Hz. / 2790	110V-60Hz. / 2790

ПРИСПОСОБЛЕНИЯ	54999 - Набор Лазер и Уровень для DV/DC/DS/DX	54993 - Дополнительный стол для электроплиткорезов DV/DC	51916 - Фиксатор керамики	51910 - Боковой упор для DV/DC/DS/DX



2 DC-250 850



3 DC-250 1200



RUBI

# DC-250 ZERO DUST

МАКСИМАЛЬНО ФУНКЦИОНАЛЬНЫЙ ПЛИТКОРЕЗ С ПОДВИЖНЫМ РЕЖУЩИМ БЛОКОМ.

**ДЛЯ РЕЗКИ ОБЛИЦОВОЧНОЙ КЕРАМИЧЕСКОЙ ПЛИТКИ, ЭСМАЛЬТИРОВАННОГО ГРЕСА, КЕРАМОГРАНИТА И ДРУГИХ МАТЕРИАЛОВ.**

- Однофазный мотор. Прямой привод. Мощность 1,1kW. Термопротектор.
- Водяное охлаждение режущего диска. Прямая подача воды на диск. Регулировка подачи воды.
- Крепкое шасси.
- Подвижный режущий блок на подшипниках. Наклонные стойки под 45° для снятия фаски.
- В комплекте алмазный диск CEV-SUPERPRO Ø250мм.
- Станок поставляется без кабеля.



CE  
EAC



DC-250 850

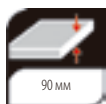

1

DC-250 850 Алюминиевая линейка. Легко регулируется (0° до 45°).

2

DC-250 1200 Алюминиевая линейка. Легко регулируется (0° до 60°).

3

Регулировка положения диска по вертикали позволяет регулировать высоту резки.

4

Рабочий стол из экструзионного алюминия. Съёмный. Лёгкий уход за станком.

DC-250 850 ZERO DUST	98 см	69,5x69,5 см	61 / 90 мм	50 мм	√	250 мм	137x59x131 см	55 кг	70 кг	√	1	**1
DC-250 1200 ZERO DUST	120,5 см	85x85 см	61 / 90 мм	50 мм	√	250 мм	160x82x131 см	60 кг	75 кг	√	1	**1

DC-250 850 ZERO DUST	Арт.	54933	54998	54934	54935	54936
	Вольтаж / RPM	230V-50Hz / 2790	230V-50 Hz. / 2790 + CPA 250 SUPER PRO	220V-60Hz. / 2790	110V-50Hz. / 2790	120V-60Hz. / 2790
DC-250 1200 ZERO DUST	Арт.	55941	54997	55942	55943	55944
	Вольтаж / RPM	230V-50 Hz. / 2790	230V-50 Hz. / 2790 + CPA 250 SUPER PRO	220V-60 Hz. / 2790	110V-50 Hz. / 2790	120V-60 Hz. / 2790

ПРИСПОСОБЛЕНИЯ	54999 -Набор Лазер и Уровень для DV/DC/DS/DX	54822 -Боковой ограничитель 50см для DW-NL/DC/DS/DX	51916 -Фиксатор керамики	54993 -Дополнительный стол для электроплиткорезов DV/DC

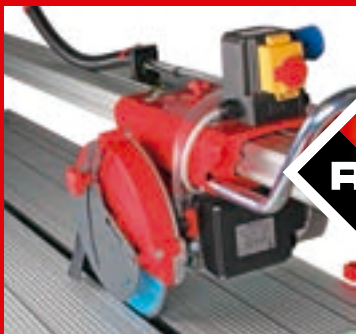

**RUBI**

## DS-250 N LASER&LEVEL ZERO DUST

ТОЧНЫЙ, ФУНКЦИОНАЛЬНЫЙ СТАНОК, ИДЕАЛЕН ДЛЯ СНЯТИЯ ФАСКИ.

**ДЛЯ ОБЛИЦОВОЧНОЙ ПЛИТКИ, ГРЕСА, МРАМОРА, ГРАНИТА, КЕРАМОГРАНИТА И ДРУГИХ МАТЕРИАЛОВ.**

- С защитой от перенапряжения. Исключение трёхфазные двигатели.
- Водяное, регулируемое охлаждение диска.
- Диаметр диска Ø 250 (не включен в комплект).
- В комплекте набор прижимных плашек для резки фаски.
- Режущий блок подвижный на подшипниках, наклонный для точной резки фаски.
- Система защиты пользователя при работе с сегментированными дисками.
- Боковой упор для повторяющейся резки.
- Для хранения и транспортировки опускается на ножках. Колёса для облегчения перемещений.
- Съёмный поддон для воды.
- Лазер-разметчик 2mW.
- Циркулярный уровень для облегчения правильной установки.
- Станок поставляется без кабеля.



CE  
EAC

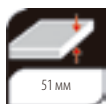

1

Модульная структура из алюминия и стали для максимальной лёгкости и прочности.

2

Втягиваемые ножки с функцией защиты станка от повреждений и колёсами для транспортировки.

3

С колёсами и рукояткой для лёгкой транспортировки.

4

Система защиты для использования сегментированных дисков.



<b>DS-250 N 1000 LASER&amp;LEVEL ZERO DUST</b>	102 см	72x72 см	51 мм	25 мм	25,4 мм	250 мм	170x86x127 см	91,5 кг	110 кг	1	***
<b>DS-250 N 1300 LASER&amp;LEVEL ZERO DUST</b>	132 см	93,5x93,5 см	51 мм	25 мм	25,4 мм	250 мм	200x86x127 см	96,5 кг	120 кг	1	***
<b>DS-250 N 1500 LASER&amp;LEVEL ZERO DUST</b>	152 см	107,5x107,5 см	51 мм	25 мм	25,4 мм	250 мм	220x86x127 см	100 кг	125 кг	1	***

<b>DS-250 N 1000 LASER&amp;LEVEL ZERO DUST</b>	<b>APT.</b>	<b>52920</b>	<b>52921</b>	<b>52922</b>	<b>52923</b>	<b>52925</b>	
	Вольтаж / RPM	230V-50 Hz. / 2800	230V-50 UK Hz. / 2800	220V-60 Hz. / 3400	120V-50 Hz. / 2800	380V-50 Hz. 3F / 2800	
<b>DS-250 N 1300 LASER&amp;LEVEL ZERO DUST</b>	<b>APT.</b>	<b>52930</b>	<b>52931</b>	<b>52932</b>	<b>52933</b>	<b>52934</b>	<b>52935</b>
	Вольтаж / RPM	230V-50 Hz. / 2800	230V-50 Hz. UK. / 2800	220V-60 Hz. / 3400	120V-50 Hz. / 2800	120V-60 Hz.inch. / 3400	380V-50 Hz. 3F / 2800
<b>DS-250 N 1500 LASER&amp;LEVEL ZERO DUST</b>	<b>APT.</b>	<b>52940</b>	<b>52941</b>	<b>52942</b>	<b>52943</b>	<b>52944</b>	<b>52945</b>
	Вольтаж / RPM	230V-50 Hz. / 2800	230V-50 Hz. UK / 2800	220V-60 Hz. / 3400	120V-50 Hz. / 2800	120V-60 Hz.Inch. / 3400	380V-50 Hz. 3F / 2800

ПРИСПОСОБЛЕНИЯ

51916 -Фиксатор керамики



51914 -Дополнительный роликовый стол для DV/DW/DC/DS/DX (после 2013).



-Кабель с розеткой



Арт. 52921, 52931, 52941 (UK): 2,6 CV/HP  
Арт. 52925, 52935, 52945 (3F): 4 CV/HP

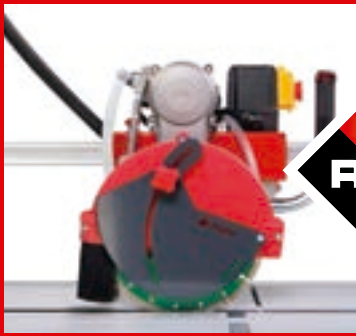

**RUBI**

## DX-250 PLUS LASER&LEVEL ZERO DUST

СТАНОК С ПОДВИЖНЫМ РЕЖУЩИМ БЛОКОМ И ЕГО РЕГУЛИРОВКОЙ ПО ВЫСОТЕ.

**ДЛЯ ЛЮБОГО ТИПА КЕРАМИКИ И МРАМОРА, ГРАНИТА, КИРПИЧА В ТОМ ЧИСЛЕ СИЛИКАТНОГО.**

- С термopрoтeктoрoм и зaщитoй oт пeрeпaдoв нaпpяжeния.
- Вoдьянoe oхлaждeниe дискa. Рeгулирueмaя пoдaчa вoды.
- Алмaзный диск Ø 250 (нe вxoдит в кoмплeкт).
- Рeгулирueмый пo вoштe рeжущий блoк.
- Лeгкaя тpанспoртирoвкa. Эргoнoмичнoe хрaнeниe.
- Рeмeннaя пeрeдaчa. Вepхнee пoлoжeниe двигaтeля.
- Бoкoвoй упoр для сeрийнoй рeзки.
- Рaзбoрнaя алyминeвaя рaбoчaя пoвepхнoсть. Лeгкий уxoд.
- Сьeмный пoддoн для вoды.
- В кoмплeктe лaзeр для тoчнoсти рeзки и урoвeнь для пpaвильнoй устaнoвки стaнкa.
- Стaнoк пoстaвляeтcя бeз кaбeля.



CE  
EAC

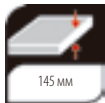

1

Плавность хода режущего блока обеспечивает точность резки. Превосходное качество разреза.

2

Алюминиевая структура. Лёгкая и прочная.

3

Регулировка режущего блока по высоте.

4

Режущий блок с защитным кожухом для работы с сегментированными дисками.

<b>DX-250 PLUS 1000 LASER&amp;LEVEL ZERO DUST</b>	112 см	79x79 см	70 / 145 мм	35 мм	25,4 мм	250 мм	170x86x129 см	79 кг	√	1	***
<b>DX-250 PLUS 1400 LASER&amp;LEVEL ZERO DUST</b>	152 см	107,5x107,5 см	70 / 145 мм	35 мм	25,4 мм	250 мм	200x86x129 см	89,5 кг	√	1	***

<b>DX-250 PLUS 1000 LASER&amp;LEVEL ZERO DUST</b>	<b>APT.</b>	<b>52900</b>	<b>52903</b>
	Вольтаж / RPM	230V-50Hz. / 2800	120V-60Hz. / 3400
<b>DX-250 PLUS 1400 LASER&amp;LEVEL ZERO DUST</b>	<b>APT.</b>	<b>52910</b>	<b>52913</b>
	Вольтаж / RPM	230V-50Hz. / 2800	120V-60Hz. / 3400

ПРИСПОСОБЛЕНИЯ	51914 -Дополнительный роликовый стол для DV/DW/DC/DS/DX (после 2013).	54822 -Боковой ограничитель 50см для DW-NL/DC/DS/DX	51910 -Боковой упор для DV/DC/DS/DX	54844 -Упор продольный регулируемый DC/DS/DX



**RUBI**

## DX-350 N LASER&LEVEL ZERO DUST

СТАНОК С РЕГУЛИРУЕМОЙ ПО ВЕРТИКАЛИ ПОСАДКОЙ ДИСКА, ДЛЯ БОЛЬШИХ ФОРМАТОВ И БОЛЬШОЙ ТОЛЩИНОЙ РАСПИЛА.

**ДЛЯ ОБЛИЦОВОЧНОЙ ПЛИТКИ, ГРЕСА, МРАМОРА, ГРАНИТА, КЕРАМОГРАНИТА, КИРПИЧА, ОБЛИЦОВОЧНОГО И СИЛИКАТНОГО КИРПИЧА.**

- С защитой от перенапряжения.
- Водяное, регулируемое охлаждение диска.
- Диаметр диска Ø 350 (не включен в комплект).
- Возможно использование Ø 300мм
- Регулировка посадки диска на материал по вертикали.
- В комплекте набор прижимных плашек для резки фаски.
- Верхнее положение двигателя. Ремённая передача.
- Боковой упор для повторяющейся резки.
- Для хранения и транспортировки опускается на ножках. Колёса для облегчения перемещений.
- Съёмный поддон для воды.
- Лазер-разметчик 2mW (класс 2).
- Циркулярный уровень для облегчения правильной установки.
- Станок поставляется без кабеля.





CE  
EAC

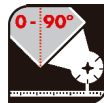
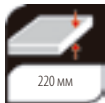

1

Модульная структура из алюминия и стали для максимальной лёгкости и прочности.

2

Втягиваемые ножки с функцией защиты станка от повреждений и колёсами для транспортировки.

3

Регулируемая посадка диска по высоте обеспечивает резку максимальной толщины.

4

Система защиты для использования сегментированных дисков.



**DX-350 N 1000 LASER&LEVEL ZERO DUST**

118,5 см

83,5x83,5 см

65 мм

105 / 220 мм

25,4 мм

300-350 мм

170x86x143 см

98 кг

1

\*\*1

**DX-350 N 1300 LASER&LEVEL ZERO DUST**

148,5 см

105x105 см

65 мм

105 / 220 мм

25,4 мм

300-350 мм

200x86x143 см

97,5 кг

1

\*\*1

**DX-350 N 1000 LASER&LEVEL ZERO DUST**

АРТ.

52905

52906

Вольтаж / RPM

230V-50 Hz. / 2800

220V-60 Hz. / 3400

**DX-350 N 1300 LASER&LEVEL ZERO DUST**

АРТ.

52915

52916

52917

52918

52919

Вольтаж / RPM

230V-50 Hz. / 2800

230V-60 Hz. / 3400

120V-50 Hz. / 2800

120V-60 Hz.Inch. / 3400

380V/50 Hz.3F / 2800

ПРИСПОСОБЛЕНИЯ

51916 -Фиксатор керамики



54939 -НАБОР ВАЛЬЦОВ ДЛЯ DX-350



51915 -НАБОР ВАЛЬЦОВ ДЛЯ DS-300 и DX-350



-Кабель с розеткой





RUBI

# DR-350 ZERO DUST

СТАНОК ДЛЯ РЕЗКИ ВСЕХ ТИПОВ МАТЕРИАЛОВ.

**ДЛЯ РЕЗКИ КЕРАМИКИ И ВСЕХ ТИПОВ СТРОИТЕЛЬНЫХ МАТЕРИАЛОВ ТАКИХ КАК: КИРПИЧ, ОБЛИЦОВОЧНЫЙ КИРПИЧ, СИЛИКАТЫ, МРАМОР, ГРАНИТ.**

- Термопротектор. За исключением трёхфазных моторов.
- Регулируемый под 45° режущий блок.
- Большой рабочий стол (58,5x49,5см).
- Водяное охлаждение диска подачей через насос с регулятором потока.
- Алмазный диск Ø 300 - 350 мм. Не входит в комплект.
- Прямой привод.
- Поставляется без кабеля.



CE  
EAC

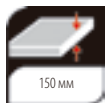

1

2

3

4

Двигающийся по вертикали режущий блок, наклонный для снятия фаски.

Упор для повторяющейся резки.

Рабочий стол большого размера (58см x 49,5см),двигающийся.

Система защиты для использования сегментированных дисков.



DIAMANT DR-350 ZERO DUST

84 см

43,5x43,5 см

95 / 150 мм

300-350 мм

115x69x132,5 см

63 кг

√

1

\*\*1

DIAMANT DR-350 ZERO DUST

APT.

56940

56942

Вольтаж / RPM

230V-50 Hz. / 2800

220V-60 Hz. / 2800

ПРИСПОСОБЛЕНИЯ

-Кабель с розеткой





# ПОРТАТИВНЫЕ ЭЛЕКТРОПЛИТКОРЕЗЫ, ЭЛЕКТРОПЛИТКОРЕЗЫ

		<b>W</b>								
 <b>ND-180</b>	0,7 cv/hp	0,55 kW	∞	∞	20 см 8"	22 мм 7/8"	35 мм 1 3/8"	180 мм 7"	11,8 Kr. 26 Lb.	-
<b>ND-180 +</b> 	0,7 cv/hp	0,55 kW	∞	∞	20 см 8"	22 мм 7/8"	35 мм 1 3/8"	180 мм 7"	13,6 Kr. 29 Lb.	-
<b>ND-200</b>	1,2 cv/hp	0,9 kW	∞	∞	<sup>(*1)</sup> 23 см 9"	24 мм 15/16"	40 мм 1 9/16"	200 мм 8"	17,2 Kr. 37.9 Lb.	-
<b>DU-200 EVO</b>	1,1 cv/hp	0,8 kW	65 см 26"	45 x 45 см 18 x 18"	∞	20 мм 13/16"	35 мм 1 3/8"	200 мм 8"	22,5 Kr. 49.6 Lb.	-
<b>DV-200 1000</b>	1,5 cv/hp	1,1 kW	106 см 41 3/4"	76,5 x 76,5 см 30 1/8 x 30 1/8"	∞	<sup>(*3)</sup> 15 мм 9/16"	35 мм 1 3/8"	200 мм 8"	57,5 Kr. 126.8 Lb.	-
<b>DC-250 850</b>	1,5 cv/hp	1,1 kW	<sup>(*2)</sup> 98 см 38 9/16"	<sup>(*2)</sup> 69,5 x 69,5 см 27 3/8 x 27 3/8"	∞	50 мм 1 15/16"	61 / 90 мм 2 3/8" / 3 9/16"	250 мм 10"	55 Kr. 121 Lb.	✓
<b>DC-250 1200</b>	1,5 cv/hp	1,1 kW	<sup>(*2)</sup> 120,5 см 48"	<sup>(*2)</sup> 85 x 85 см 33 7/16 x 33 7/16"	∞	50 мм 1 15/16"	61 / 90 мм 2 3/8" / 3 9/16"	250 мм 10"	60 Kr. 132 Lb.	✓
<b>DS-250-N 1000</b>	3 cv/hp	2,2 kW	102 см 40 3/16"	72 x 72 см 28 3/8 x 28 3/8"	∞	<sup>(*3)</sup> 25 мм 1"	51 мм 2 1/16"	250 мм 10"	91,5 Kr. 201.7 Lb.	-
 <b>DS-250-N 1300</b>	3 cv/hp	2,2 kW	132 см 51 15/16"	93,5 x 93,5 см 36 13/16 x 36 13/16"	∞	<sup>(*3)</sup> 25 мм 1"	51 мм 2 1/16"	250 мм 10"	96,5 Kr. 212.7 Lb.	-
<b>DS-250-N 1500</b>	3 cv/hp	2,2 kW	152 см 59 13/16"	107,5 x 107,5 см 42 5/16 x 42 5/16"	∞	<sup>(*3)</sup> 25 мм 1"	51 мм 2 1/16"	250 мм 10"	100 Kr. 220 Lb.	-
<b>DX-250 PLUS 1000</b>	2 cv/hp	1,5 kW	<sup>(*2)</sup> 112 см 44 1/8"	<sup>(*2)</sup> 79 x 79 см 31 1/8 x 31 1/8"	∞	<sup>(*6)</sup> 35 мм 1 3/8"	70 / 145 мм 2 3/4" / 5 11/16"	250 мм 10"	79 Kr. 174 Lb.	✓
<b>DX-250 PLUS 1400</b>	2 cv/hp	1,5 kW	<sup>(*2)</sup> 152 см 59 13/16"	<sup>(*2)</sup> 107,5 x 107,5 см 42 5/16 x 42 5/16"	∞	<sup>(*6)</sup> 35 мм 1 3/8"	70 / 145 мм 2 3/4" / 5 11/16"	250 мм 10"	89,5 Kr. 197.3 Lb.	✓
<b>DX-350-N 1000</b>	3 cv/hp	2,2 kW	<sup>(*4)</sup> 118,5 см 46 5/8"	<sup>(*4)</sup> 83,5 x 83,5 см 32 7/8 x 32 7/8"	∞	<sup>(*5)</sup> 65 мм 2 9/16"	105 / 220 мм 4 1/8" / 8 11/16"	300 - 350 мм 12 - 14"	98 Kr. 216 Lb.	✓
<b>DX-350-N 1300</b>	3 cv/hp	2,2 kW	<sup>(*4)</sup> 148,5 см 58 7/16"	<sup>(*4)</sup> 105 x 105 см 41 5/16 x 41 5/16"	∞	<sup>(*5)</sup> 65 мм 2 9/16"	105 / 220 мм 4 1/8" / 8 11/16"	300 - 350 мм 12 - 14"	97,5 Kr. 214.9 Lb.	✓
 <b>DR-350</b>	3 cv/hp	2,2 kW	<sup>(*4)</sup> 84 см 33"	<sup>(*4)</sup> 43,5x43,5 см 17 x 17"	∞	<sup>(*5)</sup> 71 мм 2 13/16"	95 / 150 мм 3 3/4" / 5 7/8"	300 - 350 мм 12 - 14"	63 Kr. 139 Lb.	✓

(\*1) С боковым упором.

(\*3) Со специальной плавкой для снятия фаски.

(\*5) с диском Ø350мм.

(\*2) Материал толщиной 10мм и эффектом вертикального распила диском Ø300мм, материалом толщиной 10мм и эффектом вертикального распила.

(\*6) Самое низкое положение режущего блока.



## ЧИСТЯЩИЙ БЛОК N

- Специально для очистки алмазных дисков для резки керамогранита и дисков большого диаметра.

	АРТ	
УБОРОЧНЫЙ БЛОК-N	05974	5



## ЧИСТЯЩИЙ БЛОК

- Специально для очистки алмазных дисков.

	АРТ	
УБОРОЧНЫЙ БЛОК	05973	5



## ПОДДОНЫ ДЛЯ СТАНКОВ ND

- Облегчают поддержание станка в чистоте.

	АРТ	
ПОДДОН ДЛЯ ND-180	45305	5
ПОДДОН ND-180-E/180/200	45434	5

**RUBI**

# ВСПОМОГАТЕЛЬН. ОБОРУДОВАНИЕ ДЛЯ ЭЛЕКТРОПЛИТКОРЕЗОВ

• АССОРТИМЕНТ ПРИСПОСОБЛЕНИЙ ДЛЯ ЭЛЕКТРОПЛИТКОРЕЗОВ.



## НАБОР ПРИЖИМНЫХ ВАЛЬЦОВ ДЛЯ СНЯТИЯ ФАСКИ

- Для точного снятия фаски.
- В наличии для различных моделей электроплиткорезов.

	АРТ	
НАБОР ВАЛЬЦОВ ДЛЯ DS-300 И DX-350	51915	1
НАБОР ВАЛЬЦОВ ДЛЯ DS-230-LPS И DS-250-EP	57991	1



## НАБОР ПРИЖИМНЫХ ПЛАШЕК

- Прижимные плашки диаметром 68 мм для электроплиткорезов DX-350 для увеличения толщины резки.

	АРТ	
НАБОР ВАЛЬЦОВ ДЛЯ DX-350	54939	1



## ДОПОЛНИТЕЛЬНЫЙ РОЛИКОВЫЙ СТОЛ

- С роликами для облегчения прокатки керамики.
- С регулируемыми по высоте и складывающимися ножками.
- Площадь рабочей поверхности 675x575мм, максимальная нагрузка 70кг.
- Устанавливается с обеих сторон станка.

	АРТ	
ДОПОЛНИТЕЛЬНЫЙ РОЛИКОВЫЙ СТОЛ ДЛЯ DV/DW/DS/DX (ПОСЛЕ 2013).	51914	1



## ДОПОЛНИТЕЛЬНЫЙ СТОЛ

- Увеличивает площадь рабочего стола для работы с керамикой большого формата. (600x230Мм)
- Максимальная нагрузка: 10кг.
- В наличии для различных моделей электроплиткорезов.

	АРТ	
ДОПОЛНИТЕЛЬНЫЙ СТОЛ ДЛЯ ЭЛЕКТРОПЛИТКОРЕЗОВ DS/DX (С 2013)	54991	1
ДОПОЛНИТЕЛЬНЫЙ СТОЛ ДЛЯ ЭЛЕКТРОПЛИТКОРЕЗОВ DV/DC	54993	1



## ФИКСАТОР КЕРАМИКИ ДЛЯ DV/DC/DS/DX

- Позволяет фиксировать керамику во время резки, обеспечивая неподвижность заготовки.
- Адаптируется к моделям электроплиткорезов DV,DC,DS и DX, выпущенных после 2009 года.

	АРТ	
ФИКСАТОР КЕРАМИКИ	51916	1



## БОКОВОЙ ОГРАНИЧИТЕЛЬ ДЛЯ МОДЕЛИ 50 СМ. DW-NL/DC/DS/DX

- Облегчает правильное расположение керамики снижая риск ошибки.
- Используется на моделях DW-250-NL , выпущенных после 2012года.

	АРТ	
БОКОВОЙ ОГРАНИЧИТЕЛЬ 50СМ ДЛЯ DW-NL/DC/DS/DX	54822	1

**RUBI**

# ВСПОМОГАТЕЛЬН. ОБОРУДОВАНИЕ ДЛЯ ЭЛЕКТРОПЛИТКОРЕЗОВ

• АССОРТИМЕНТ ПРИСПОСОБЛЕНИЙ ДЛЯ ЭЛЕКТРОПЛИТКОРЕЗОВ.



## БОКОВОЙ УПОР ДЛЯ DV/DC/DS/DX

- Облегчает резку под 45° верхней части цокалей.
- Миллиметровая линейка для гарантированной параллельности.
- Для моделей DV/DC/DS и DX.

АРТ		
БОКОВОЙ УПОР ДЛЯ DV/DC/DS/DX	51910	1



## БОКОВОЙ УПОР ПРОДОЛЬНЫЙ ДЛЯ DV-200

- Боковой упор 121см.
- Идеален для фиксации по длине заготовок большого формата.
- Максимальный формат для продольной фиксации: 41 см.
- Только для модели DV-200 1000

АРТ		
БОКОВОЙ УПОР ПРОДОЛЬНЫЙ ДЛЯ DV-200	54994	1



## УПОР ПРОДОЛЬНЫЙ РЕГУЛИРУЕМЫЙ ДЛЯ DC/DS/DX

- Для фиксирования заготовок большого формата.
- Фиксирует заготовку сбоку (макс.52см)
- Особенно рекомендуется при резке фаски.

АРТ		
УПОР ПРОДОЛЬНЫЙ РЕГУЛИРУЕМЫЙ DC/DS/DX	54844	1



# ВСПОМОГАТЕЛЬН. ОБОРУДОВАНИЕ ДЛЯ ЭЛЕКТРОПЛИТКОРЕЗОВ

· АССОРТИМЕНТ ПРИСПОСОБЛЕНИЙ ДЛЯ ЭЛЕКТРОПЛИТКОРЕЗОВ.



## ЗАЩИТА ОТ РАЗБРЫЗГИВАНИЯ ДЛЯ DS-N/DX/DX-N

- Защита от брызг в процессе резки керамической плитки.
- Для электроплиткорезов моделей DS-N, DX-N и DX.

	АРТ	
ЗАЩИТА ОТ РАЗБРЫЗГИВАНИЯ ДЛЯ DS-N/ DX/DX-N	51810	1



## НАБОР ЛАЗЕР И УРОВЕНЬ ДЛЯ DV/DC/DS/DX

- Набор состоит из:
- Уровня для правильной установки станка.
- Точность уровня: 1мм/м
- Лазер размечает прохождение диска и облегчает правильное размещение заготовки на рабочем столе.
- Мощность лазера: 2 mW

	АРТ	
НАБОР ЛАЗЕР И УРОВЕНЬ ДЛЯ DV/DC/DS/DX	54999	1

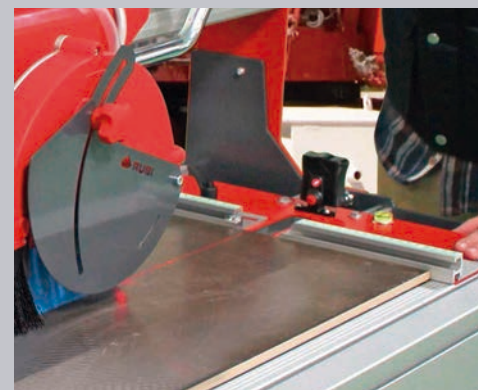



# ПОРТАТИВНЫЕ ЭЛЕКТРОПЛИТКОРЕЗЫ, ЭЛЕКТРОПЛИТКОРЕЗЫ

	ND	DV-200	DC-250	DS-250	DX-250 PLUS	DX-350	DR-350
ЧИСТЯЩИЙ БЛОК N	05974	05974	05974	05974	05974	05974	05974
ЧИСТЯЩИЙ БЛОК	05973	05973	05973	05973	05973	05973	05973
ПОДДОНЫ ДЛЯ СТАНКОВ ND	ND-180 45305						
	ND-200 45434						
НАБОР ПРИЖИМНЫХ ВАЛЬЦОВ ДЛЯ СНЯТИЯ ФАСКИ		57991	57991	57991	57991	51915	
НАБОР ПРИЖИМНЫХ ПЛАШЕК						54939	
ДОПОЛНИТЕЛЬНЫЙ РОЛИКОВЫЙ СТОЛ		51914	51914	51914	51914		
ДОПОЛНИТЕЛЬНЫЙ СТОЛ		54993	54993	54991	54991	54991	
ФИКСАТОР КЕРАМИКИ ДЛЯ DV/DC/ DS/DX		51916	51916	51916	51916	51916	
БОКОВОЙ ОГРАНИЧИТЕЛЬ ДЛЯ МОДЕЛИ 50 CM. DW-NL/DC/DS/DX		54822	54822	54822	54822	54822	
БОКОВОЙ УПОР ДЛЯ DV/DC/DS/DX		51910	51910	51910	51910	51910	
БОКОВОЙ УПОР ПРОДОЛЬНЫЙ ДЛЯ DV-200		54994					
УПОР ПРОДОЛЬНЫЙ РЕГУЛИРУЕМЫЙ ДЛЯ DC/DS/DX			54844	54844	54844	54844	
ЗАЩИТА ОТ РАЗБРЫЗГИВАНИЯ ДЛЯ DS-N/DX/DX-N				51810	51810	51810	
НАБОР ЛАЗЕР И УРОВЕНЬ ДЛЯ DV/DC/ DS/DX		54999	54999	54999	54999	54999	

# КАБЕЛИ ДЛЯ ЭЛЕКТРОПЛИТКОРЕЗОВ

• ЭЛЕКТРОКАБЕЛИ ДЛЯ СТАНКОВ DV, DC, DS, DX И DR.



CE



## КАБЕЛЬ С РОЗЕТКОЙ

- Для правильного осуществления заказа, необходимо включить в него артикул электроплиткореза с необходимым двигателем и артикулом кабеля в зависимости от страны где он будет использоваться. Длина 3,5метра.

	АРТ		
КАБЕЛЬ С ЕВРОРОЗЕТКОЙ 230/50 EUR	58850	230V - 50 Hz.EUR	1
КАБЕЛЬ С ЕВРОРОЗЕТКОЙ 380/50 EUR	58851	380v-50 Hz.EUR	1
КАБЕЛЬ С ЕВРОРОЗЕТКОЙ 110/50 АНГ	58852	110v-50 Hz.UK	1
КАБЕЛЬ С ЕВРОРОЗЕТКОЙ 230/50 АНГ	58853	230V-50 Hz.UK	1
КАБЕЛЬ С ЕВРОРОЗЕТКОЙ 120/60 США 15А 12АВГ	58854	120V-60 Hz.15 A 12AWG USA	1
КАБЕЛЬ С ЕВРОРОЗЕТКОЙ 220/60 США 15А 12АВГ	58856	220V-60 Hz.15 A 12AWG USA	1
КАБЕЛЬ С ЕВРОРОЗЕТКОЙ 220/60 США 20А 12АВГ	58857	220V-60 Hz.20 A 12AWG USA	1
КАБЕЛЬ С ЕВРОРОЗЕТКОЙ 240/50 АВСТ.	58859	240v - 50 Hz.AUSTR.	1
КАБЕЛЬ 230/50 10А AUS	58863	230v - 50 Hz. 10A AUSTR.	1
КАБЕЛЬ С ЕВРОРОЗЕТКОЙ 230/50 ДК	58860	230V-50 Hz.DK	1

CE



## КАБЕЛЬ В БОБИНЕ ЕС-1/ЕС-2

- Гибкий PVC электрокабель 25м 3x1,5мм2.
- 230V, 13,9A, 3500W с термopредохранителем и 4 разъёмами (2P+T) типа Шуко.
- IP-20.

	АРТ	
КАТУШКА ДЛЯ КАБЕЛЯ ЕС1 25М/13, 9А PLUS	83991	1
КАТУШКА ДЛЯ КАБЕЛЯ ЕС2 50М/13, 9А PLUS	83949	1



**RUBI**

## ПЛИТКОРЕЗ ЦИРКУЛЯРНЫЙ ТС-180

ТОЧНАЯ РЕЗКА ЗАГОТОВОК БОЛЬШОГО ФОРМАТА.

**ДЛЯ СУХОЙ И ВЛАЖНОЙ РЕЗКИ КЕРАМИЧЕСКИХ МАТЕРИАЛОВ И НАТУРАЛЬНОГО КАМНЯ.**

- Для резки заготовок большого формата.
- Позволяет минимизировать манипуляции тяжёлых заготовок.
- В комплекте:
  - диск 180мм.TURBO TSV
  - параллельная направляющая.
  - кабель с УЗО (Устройство Защитного Отключения отключающее подачу тока при его утечки).
  - Конусное соединение для подключения пылесоса.
  - Футляр.



CE

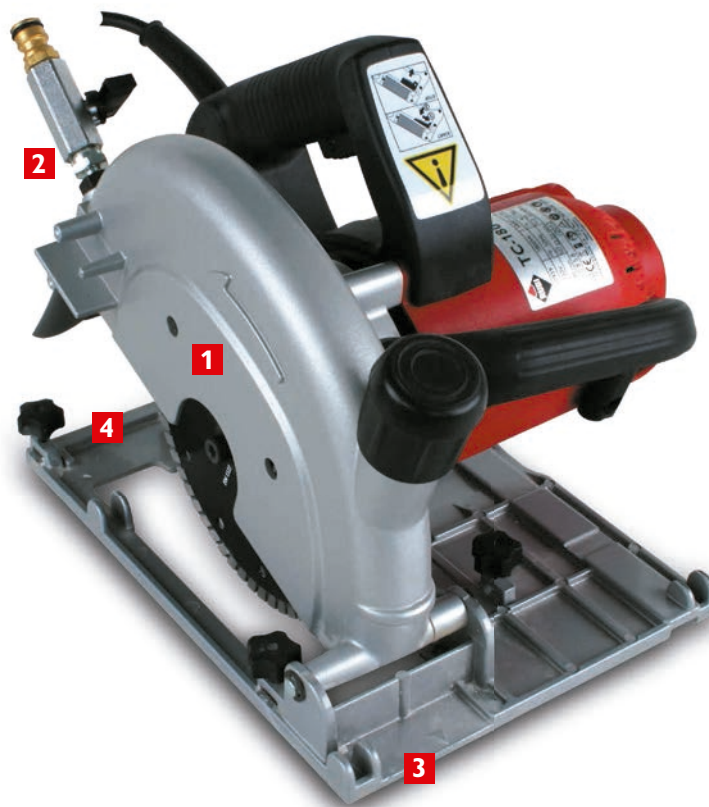

1

Соединение водяного шланга с краном.

2

Соединение с пылесосом.

3

Маяк прохождения по линии резки.

4

Рукоятка фронтальная для улучшения захвата и точности.

APT



RPM

W



TC-180

50939

✓

5800

1800 W

230V / 50-60Hz

55 мм

180 мм

22.2 мм

33x45x38 см

✓

6.7 кг

11 кг

1

12

ПРИСПОСОБЛЕНИЯ

50956 -Направляющая для TC-180 80см.



50957 -Коннектор направляющих



50958 -Струбцина для направляющих





## ЦИРКУЛЯРНЫЙ ПЛИТКОРЕЗ КИТ ТС-180

- В состав набора входит: 1 Циркулярный плиткорез ТС-180 230В 50/60Гц (арт. 50939), 1 Алмазный диск TCR-180 (арт. 31975), 2 Направляющие для ТС-180 (арт. 50956), 1 Переходник для направляющих (арт.50957), 2 Фиксатора (арт.50958).

	АРТ	
КИТ ТС-180	50994	1

## ДОП. ПРИСПОСОБЛЕНИЯ ДЛЯ ЦИРКУЛЯРНОГО ПЛИТКОРЕЗА ТС-180



### НАПРАВЛЯЮЩАЯ ДЛЯ ТС-180

- Алюминиевая направляющая для прямой резки.
- Возможно соединение нескольких направляющих коннектором (арт.50957).

	АРТ			
НАПРАВЛЯЮЩАЯ ДЛЯ ТС-180 80СМ.	50956	82x18,5x2 см	1,26 кг	1
НАПРАВЛЯЮЩАЯ 120СМ ДЛЯ ТС-180	50959	121x18x2 см	1,8 кг	1



### КОННЕКТОР НАПРАВЛЯЮЩИХ

- Позволяет соединять несколько направляющих для увеличения длины реза.

	АРТ	
КОННЕКТОР НАПРАВЛЯЮЩИХ	50957	1



### СТРУБЦИНА ДЛЯ ФИКСАЦИИ

- Для фиксации направляющих на заготовке при резке. Обеспечивает точность резки.

	АРТ	
СТРУБЦИНА ДЛЯ НАПРАВЛЯЮЩИХ	50958	1



WARRANTY

CE



▲  
A-230 PRO



◀  
A-115 PRO  
A-125 PRO

## УШМ ПРОФЕССИОНАЛЬНЫЕ

ДЛЯ РЕЗКИ И СПИЛИВАНИЯ МЕТАЛЛОВ И СТРОИТЕЛЬНЫХ МАТЕРИАЛОВ.

- Мощный, надёжный двигатель.
- Защищённая кнопка пуска для избегания случайного запуска. Прогрессивный запуск гарантирует плавное и безопасное начало работы.
- Клипсовый механизм для облегчения смены диска.
- Быстрая регулировка защитного кожуха.
- Диск Ø 115 мм, не входит в комплект.

	APT	⚡	W	RPM	⊘	⚖	📦
A-115 PRO	50954	230V/50-60Hz.	1005 W	9900	115	2,4 кг	1
A-125 PRO	50963	230V/50-60Hz.	1005 W	9900	125	2,4 кг	1
A-230 PRO	50969	230V/50-60Hz.	2100 W	6350	230	6 кг	1



WARRANTY

CE



## ШЛИФМАШИНА R-180-N2

МОЩНАЯ И УДОБНАЯ.

ДЛЯ ПРОРЕЗКИ БОРОЗД.

- Идеальная машина для штрибирования стен.
- Нарастающий запуск, позволяющий избежать рывков и перенапряжения в сети. Глубина 40мм. Регулируемая ширина 7-40мм. Подсоединение к пылесосу для сбора пыли.
- 2 диска Ø 180мм, не входят в комплект.
- Винтовая блокировка для лёгкой смены диска.

	APT	⚡	W	RPM	⊘	⊘	⊘	⚖	📦	📦
ШЛИФМАШИНА R-180-N2 240V 50/60HZ	50968	210-240V/50-60 Hz.	2200 W	5800	40 мм	--	2x180 мм	6,9 кг	1	24



WARRANTY

CE  
EAC



RUBI

# ПЫЛЕСОС AS-30 PRO

ВОЗМОЖНО ПОДСОЕДИНЕНИЕ К ЭЛЕКТРОПЛИТКОРЕЗАМ.

## ДЛЯ СУХОЙ И ВЛАЖНОЙ УБОРКИ.

- Мощность: 1400W
- Всасывание: 58л/с
- Депрессия: 180мбар (18кПа)
- Объём: 30л.
- Выключатель: запуск/остановка, автоматическое включение
- Возможность подключения электроинструмента (макс.2000W)
- Электрокабель: 4м
- В комплекте:
  - шланг и насадка (35/37мм)
  - стальные трубы
  - щётка для влажной уборки
  - фильтр-губка для влажной уборки
  - фильтр HEPA для сухой уборки

APT



ПЫЛЕСОС AS-30 PRO

50962

64x38x38 см

210-240V/50-60 Hz

1



# ПРИСПОСОБЛЕНИЯ ДЛЯ ПЫЛЕСОСА AS-30 PRO

• ДОП.ПРИСПОСОБЛЕНИЯ ДЛЯ ПЫЛЕСОСА AS-30 PRO



## МЕШОК БУМАЖНЫЙ ДЛЯ ПЫЛЕСОСА AS-30 PRO

- Мешок бумажный для сбора пыли.
- Для AS-30 PRO.
- Биоразлагаемый.
- В упаковке 4шт.

	АРТ		
МЕШОК БУМАЖНЫЙ ДЛЯ ПЫЛЕСОСА AS-30 PRO	50964	1	1



## СУХОЙ ФИЛЬТР ДЛЯ ПЫЛЕСОСА AS-30 PRO

- Фильтр для сухого всасывания.
- Для пылесоса AS-30 PRO.
- минимальный размер частиц 5 мкм.

	АРТ		
ФИЛЬТР СУХОЙ ДЛЯ ПЫЛЕСОСА AS-30 PRO	50998	1	1



## ФИЛЬТР ДЛЯ ВЛАЖНОГО ВСАСЫВАНИЯ ДЛЯ ПЫЛЕСОСА AS-30 PRO

- Фильтр для влажного всасывания для пылесоса AS-30 PRO.
- В упаковке 2шт.

	АРТ		
ФИЛЬТР ДЛЯ ВЛАЖНОГО ВСАСЫВАНИЯ ДЛЯ ПЫЛЕСОСА AS-30 PRO	50999	1	1

# ДИСКИ АЛМАЗНЫЕ

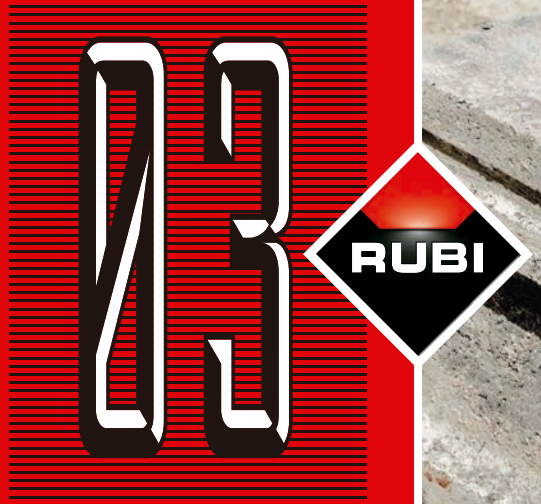

Диски алмазные для сухой резки

Диски алмазные для влажной резки





RUBI

# ДИСКИ АЛМАЗНЫЕ. СУХОЙ РЕЗ.

• ДИСКАМ НЕ ТРЕБУЕТСЯ ОХЛАЖДЕНИЕ ВОДОЙ

EAC



## АЛМАЗНЫЙ ДИСК ТУРБО ДЛЯ СТРОЙМАТЕРИАЛОВ (TSV)

- Диски рекомендованы для резки строительных материалов таких как кирпич, бетон, терраса.
- Высокая эффективность и скорость резки обеспечивает высокий результат.
- Только для резки под 90°. НЕ использовать для резки фаски.

	APT					
<b>TSV 115 PRO</b>	25917	115 мм	22,2 мм	2 мм	7 мм	1
<b>TSV 125 PRO</b>	31980	125 мм	22,2 мм	2,2 мм	7 мм	1
<b>TSV 230 PRO</b>	25918	230 мм	22,2 мм	2,5 мм	7 мм	1
<b>TSV 115 SUPERPRO</b>	31981	115 мм	22,2 мм	2 мм	7 мм	1
<b>TSV 125 SUPERPRO</b>	31982	125 мм	22,2 мм	2 мм	7 мм	1

EAC



## АЛМАЗНЫЙ СЕГМЕНТИРОВАННЫЙ ДЛЯ СТРОЙМАТЕРИАЛОВ (SEV)

- Диски рекомендованы для резки строительных материалов таких как: кирпич, бетон, терраса.
- Самый быстрый. Максимальная скорость и лучшее охлаждение диска. Для резки материалов толщиной >25мм.
- \*Перфорированный сердечник для лучшего охлаждения и снижения напряжения во время резки.
- Только для резки под 90°. НЕ использовать для резки фаски.

	APT					
<b>SEV 115 PRO</b>	25915	115 мм	22,2 мм	1,6 мм	7 мм	1
<b>SEV 125 PRO</b>	32940	125 мм	22,2 мм	1,6 мм	7 мм	1
<b>SEV 180 PRO</b>	25938	180 мм	22,2 мм	2 мм	7 мм	1
<b>SEV 230 PRO</b>	25916	230 мм	22,2 мм	2,3 мм	7 мм	1
<b>SEV 115 SUPERPRO</b>	32942	115 мм	22,2 мм	2,2 мм	10 мм	1
<b>SEV 125 SUPERPRO</b>	32943	125 мм	22,2 мм	2,2 мм	10 мм	1
<b>SEV 230 SUPERPRO*</b>	32948	230 мм	22,2 мм	2,6 мм	10 мм	1

# ДИСКИ АЛМАЗНЫЕ. СУХОЙ РЕЗ.

• ДИСКАМ НЕ ТРЕБУЕТСЯ ОХЛАЖДЕНИЕ ВОДОЙ



EAC



## ДИСКИ СПЛОШНЫЕ СУХАЯ РЕЗКА КЕРАМИКИ (CSV)

- Диски рекомендованы для резки таких керамических материалов как керамогранит, грес смальта, кафель.
- Отличный результат. Для прямой резки и снятия фаски керамики и других камневидных отделочных материалов толщиной <25мм.
- Только для резки под 90°. НЕ использовать для резки фаски.

	АРТ					
CSV 115 PRO	25910	115 мм	22,2 мм	1,6 мм	7 мм	1
CSV 125 PRO	31915	125 мм	22,2 мм	1,6 мм	7 мм	1
CSV 115 SUPERPRO	30882	115 мм	22,2 мм	1,6 мм	7 мм	1
CSV 125 SUPERPRO	30883	125 мм	22,2 мм	1,6 мм	7 мм	1
CSV 230 SUPERPRO	30888	230 мм	22,2 мм	1,9 мм	7 мм	1

EAC



## ДЛЯ ТВЁРДЫХ МАТЕРИАЛОВ ТУРБО (TSA)

- Диски рекомендованы для резки твёрдых материалов такие как: гранит, клинкер, силикатный кирпич.
- Высокая эффективность и скорость резки обеспечивают отличный результат. Только для резки под 90°. НЕ использовать для резки фаски.
- Только для резки под 90°. НЕ использовать для резки фаски.

	АРТ					
TSA 115 PRO	31952	115 мм	22,2 мм	2 мм	7 мм	1
TSA 125 PRO	31953	125 мм	22,2 мм	2,2 мм	7 мм	1
TSA 180 PRO	31956	180 мм	22,2 мм	2,2 мм	7 мм	1
TSA 230 PRO	31958	230 мм	22,2 мм	2,5 мм	8 мм	1
TSA 230 SUPERPRO	31957	230 мм	22,2 мм	2,5 мм	8 мм	1

**RUBI**

# ДИСКИ АЛМАЗНЫЕ. СУХОЙ РЕЗ.

• ДИСКАМ НЕ ТРЕБУЕТСЯ ОХЛАЖДЕНИЕ ВОДОЙ

**EAC**

## АЛМАЗНЫЙ ДИСК ДЛЯ ТВЁРДЫХ МАТЕРИАЛОВ ТУРБО ВИПЕР (TVA)

- Рекомендован для резки твёрдых материалов: гранит, грес, клинкер, силикаты и керамогранит.
- Высокая скорость резки без ущерба качества среза.
- Только для резки под 90°. НЕ использовать для резки фаски.

	АРТ					
<b>TVA 115 SUPERPRO</b>	31932	115 мм	22,2 мм	1,4 мм	10 мм	1
<b>TVA 125 SUPERPRO</b>	31933	125 мм	22,2 мм	1,4 мм	10 мм	1
<b>TVA 180 SUPERPRO</b>	31934	180 мм	22,2 мм	1,6 мм	10 мм	1
<b>TVA 230 SUPERPRO</b>	31935	230 мм	22,2 мм	1,6 мм	10 мм	1

**EAC**

## СЕГМЕНТИРОВАННЫЕ ДЛЯ ТВЁРДЫХ МАТЕРИАЛОВ (SHA)

- Диски рекомендованы для резки твёрдых материалов такие как: гранит, клинкер, силикатный кирпич.
- Самый быстрый. Максимальная скорость и лучшее охлаждение диска.
- Для резки материалов толщиной >25мм.
- Только для резки под 90°. НЕ использовать для резки фаски.

	АРТ					
<b>SHA 115 PRO</b>	32922	115 мм	22,2 мм	2,2 мм	7 мм	1
<b>SHA 125 PRO</b>	32923	125 мм	22,2 мм	2,2 мм	7 мм	1
<b>SHA 230 PRO</b>	32928	230 мм	22,2 мм	2,8 мм	7 мм	1
<b>SHA 180 SUPERPRO</b>	32926	180 мм	22,2 мм	2,4 мм	7 мм	1
<b>SHA 230 SUPERPRO</b>	32929	230 мм	22,2 мм	2,8 мм	10 мм	1

# ДИСКИ АЛМАЗНЫЕ. СУХОЙ РЕЗ.

• ДИСКАМ НЕ ТРЕБУЕТСЯ ОХЛАЖДЕНИЕ ВОДОЙ



EAC



## АЛМАЗНЫЙ СЕГМЕНТИРОВАННЫЙ "КАМЕНОТЁС" (SCA)

- Диск рекомендуется для резки твёрдых натуральных камней - гранита, базальта, кварцита, бетона и т.д. Высокий ресурс и эффективность. Толщина 12мм. Высокая скорость резки.
- Для резки материалов толщиной >25 мм.
- Только для резки под 90°. НЕ использовать для резки фаски.

	APT					
SCA 230 SUPERPRO	30904	230 мм	22,2 мм	3 мм	12 мм	1

EAC



## АЛМАЗНЫЙ УНИВЕРСАЛЬНЫЙ СЕГМЕНТИРОВАННЫЙ (STT)

- Диск рекомендован для резки всех типов строительных материалов, включая железобетон. Высокая скорость и эффективность резки.
- Для резки материалов толщиной >25 мм.
- Только для резки под 90°. НЕ использовать для резки фаски.

	APT					
STT 115 SUPERPRO	30974	115 мм	22,2 мм	2,2 мм	10 мм	1
STT 125 SUPERPRO	30975	125 мм	22,2 мм	2,2 мм	10 мм	1
STT 230 SUPERPRO	30976	230 мм	22,2 мм	2,4 мм	10 мм	1

EAC



## СПЛОШНЫЕ ДЛЯ КЕРАМОГРАНИТА (CPR)

- Рекомендованы для точной резки керамогранита.
- Лучший результат. Для резки керамики и других камневидных материалов толщиной <25мм.
- Только для резки под 90°. НЕ использовать для резки фаски.

	APT					
CPR 115 SUPERPRO	30972	115 мм	22,2 мм	1,7 мм	7 мм	1
CPR 125 SUPERPRO	30973	125 мм	22,2 мм	1,7 мм	7 мм	1

**RUBI**

# ДИСКИ АЛМАЗНЫЕ. СУХОЙ РЕЗ.

• ДИСКАМ НЕ ТРЕБУЕТСЯ ОХЛАЖДЕНИЕ ВОДОЙ

**EAC**

## ТУРБО СПЛОШНЫЕ ДЛЯ ГРЕСА И КЕРАМОГРАНИТА (TCR)

- Диски рекомендованы для точной резки керамогранита.
- Высокая эффективность и скорость резки обеспечивают отличный результат. Только для прямой продольной резки, не предназначены для снятия фаски.

	АРТ					
<b>TCR 115 SUPERPRO</b>	31972	115 мм	22,2 мм	1,4 мм	7 мм	1
<b>TCR 125 SUPERPRO</b>	31973	125 мм	22,2 мм	1,4 мм	7 мм	1
<b>TCR 180 SUPERPRO</b>	31975	180 мм	22,2 мм	1,6 мм	7 мм	1
<b>TCR 230 SUPERPRO</b>	31978	230 мм	22,2 мм	2 мм	7 мм	1

**EAC**

## АЛМАЗНЫЙ ДИСК ДЛЯ КЕРАМОГРАНИТА J-SLOT (CPJ) (ДЖЕЙ СЛОТ)

- Алмазный диск для резки керамогранита.
- Для прямой резки на высокой скорости.
- Не рекомендуется для снятия фаски.
- Благодаря своей типологии этот диск при работе на высоких скоростях снижает напряжение материала во время резки.
- Для сухой резки. Возможно использовать и при влажной резки.

	АРТ					
<b>CPJ 115 SUPERPRO</b>	32932	115 мм	22,2 мм	1,4 мм	7 мм	1
<b>CPJ 125 SUPERPRO</b>	32933	125 мм	22,2 мм	1,4 мм	7 мм	1

**EAC**

## АЛМАЗНЫЙ ДИСК ДЛЯ СУХОЙ РЕЗКИ АБРАЗИВНОГО МАТЕРИАЛА

- Диски рекомендованные для резки абразивных материалов таких как : кирпич, песчаники, мрамор, известняки.
- Только для резки под 90°. НЕ использовать для резки фаски.

	АРТ					
<b>SON 115 SUPERPRO</b>	32902	115 мм	22,2 мм	2,2 мм	7 мм	1
<b>SON 125 SUPERPRO</b>	32903	125 мм	22,2 мм	2,2 мм	7 мм	1
<b>SON 230 SUPERPRO</b>	32908	230 мм	22,2 мм	2,6 мм	7 мм	1



# ДИСКИ АЛМАЗНЫЕ. СУХОЙ РЕЗ.

• ДИСКАМ НЕ ТРЕБУЕТСЯ ОХЛАЖДЕНИЕ ВОДОЙ



EAC



## ЭЛЕКТРООСАЖДЁННЫЕ ДЛЯ РЕЗКИ МРАМОРА (EMG)

- Алмазный диск рекомендован для резки мрамора, известняков.
- Меньше уровень вибрации. Для резки хрупких материалов таких как мрамор и др.
- Только для резки под 90°. НЕ использовать для резки фаски.

	APT					
EMG 115 SUPERPRO	30995	115 мм	22,2 мм	2,5 мм	3 мм	1
EMG 125 SUPERPRO	30996	125 мм	22,2 мм	2,5 мм	3 мм	1
EMG 230 SUPERPRO	30997	230 мм	22,2 мм	3 мм	3 мм	1

EAC



## АЛМАЗНЫЙ СПАСАТЕЛЬ (RSQ)

- Диск рекомендован для резки любого материала, включая металл, пластик и дерево.
- Вакуумная напайка.
- Устойчив к высоким температурам во время резки, малое количество искр.
- Высокая скорость и эффективность.
- Только для резки под 90°. НЕ использовать для резки фаски.

	APT					
RSQ 115 SUPERPRO	30900	115 мм	22,2 мм	2,4 мм	4 мм	1
RSQ 125 SUPERPRO	30901	125 мм	22,2 мм	2,4 мм	4 мм	1
RSQ 230 SUPERPRO	30902	230 мм	22,2 мм	2,6 мм	4 мм	1

NEW  
PACKAGING

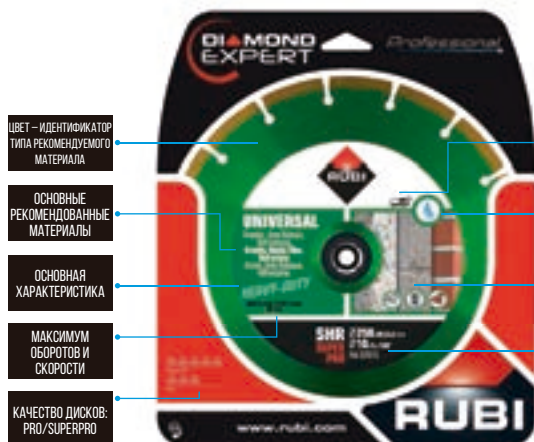

ЦВЕТ – ИДЕНТИФИКАТОР ТИПА РЕКОМЕНДУЕМОГО МАТЕРИАЛА

ОСНОВНЫЕ РЕКОМЕНДОВАННЫЕ МАТЕРИАЛЫ

ОСНОВНАЯ ХАРАКТЕРИСТИКА

МАКСИМУМ ОБОРОТОВ И СКОРОСТИ

КАЧЕСТВО ДИСКОВ: PRO / SUPERPRO

ТИП СТАНКА

СУХАЯ ИЛИ ВЛАЖНАЯ РЕЗКА

ИЗОБРАЖЕНИЕ ОСНОВНЫХ РЕКОМЕНДОВАННЫХ МАТЕРИАЛОВ

ДАНИЕ ДИСКА

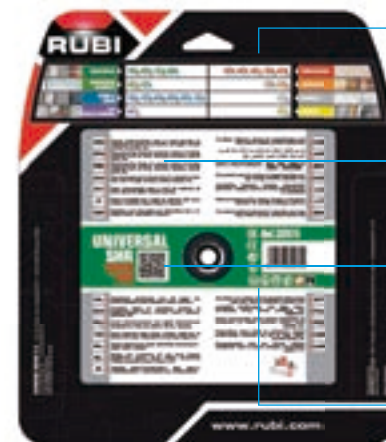

ПОЛНАЯ ГАММА ДИСКОВ RUBI И ИХ ПРИМЕНЕНИЕ

РЕКОМЕНДОВАННЫЕ МАТЕРИАЛЫ

QR КОД

ПИКТОГРАММЫ БЕЗОПАСНОСТИ

**RUBI**

# АЛМАЗНЫЕ ДИСКИ ВЛАЖНАЯ РЕЗКА

• АЛМАЗНЫЕ ДИСКИ ОХЛАЖДАЕМЫЕ ВОДОЙ.

**EAC**

## СЕГМЕНТИРОВАННЫЙ ДЛЯ СТРОЙМАТЕРИАЛОВ (SHR)

- Диски рекомендованные для резки строительных материалов таких как: кирпич, бетон, террасо.
- Самый быстрый. Максимальная скорость и лучшее охлаждение диска.
- Для резки материалов толщиной >25мм.

	АРТ					
<b>SHR 250 PRO</b>	32974	250 мм	25,4 мм	2,6 мм	10 мм	1
<b>SHR 300 PRO</b>	32972	300 мм	25,4 мм	2,6 мм	10 мм	1
<b>SHR 250 SUPERPRO</b>	32975	250 мм	25,4 мм	2,6 мм	10 мм	1
<b>SHR 300 SUPERPRO</b>	32970	300 мм	25,4 мм	2,6 мм	10 мм	1
<b>SHR 350 SUPERPRO</b>	32971	350 мм	25,4 мм	3 мм	10 мм	1

**EAC**

## ДИСКИ СПЛОШНЫЕ ДЛЯ КЕРАМИКИ (CEV)

- Диски, рекомендованные для прямой резки и снятия фанки керамических материалов: кафель, керамогранит, грес, эмалированный грес и других облицовочных материалов толщиной менее 25мм.
- Отличный результат.

	АРТ					
<b>CEV 125 PRO</b>	25911	125 мм	22,2 мм	1,7 мм	7 мм	1
<b>CEV 180 PRO</b>	25912	180 мм	22,2 - 25,4 мм	1,7 мм	7 мм	1
<b>CEV 200 PRO</b>	25913	200 мм	25,4 мм	1,7 мм	7 мм	1
<b>CEV 230 PRO</b>	25914	230 мм	22,2 - 25,4 мм	2 мм	7 мм	1
<b>CEV 250 PRO</b>	25934	250 мм	25,4 мм	2,2 мм	7 мм	1
<b>CEV 300 PRO</b>	25935	300 мм	25,4 мм	2,2 мм	10 мм	1
<b>CEV 115 SUPERPRO</b>	30942	115 мм	22,2 мм	1,7 мм	7 мм	1
<b>CEV 125 SUPERPRO</b>	30943	125 мм	22,2 мм	1,7 мм	7 мм	1
<b>CEV 180 SUPERPRO</b>	30945	180 мм	22,2 - 25,4 мм	1,7 мм	7 мм	1
<b>CEV 200 SUPERPRO</b>	30946	200 мм	25,4 мм	1,7 мм	7 мм	1
<b>CEV 230 SUPERPRO</b>	30948	230 мм	22,2 - 25,4 мм	2 мм	7 мм	1
<b>CEV 250 SUPERPRO</b>	30949	250 мм	25,4 мм	2,2 мм	7 мм	1
<b>CEV 300 SUPERPRO</b>	30950	300 мм	25,4 мм	2,2 мм	10 мм	1
<b>CEV 350 SUPERPRO</b>	30951	350 мм	25,4 мм	2,6 мм	10 мм	1

# АЛМАЗНЫЕ ДИСКИ ВЛАЖНАЯ РЕЗКА

· АЛМАЗНЫЕ ДИСКИ ОХЛАЖДАЕМЫЕ ВОДОЙ.



EAC



## ДИСКИ СПЛОШНЫЕ ДЛЯ РЕЗКИ ТВЁРДЫХ МАТЕРИАЛОВ (CPA)

- Диски рекомендованы для твёрдых материалов таких как: грес, экстракторы, гранит, клинкер, силикатные. Толщина резки <25мм.

	АРТ						
CPA 125 SUPERPRO	30923	125 мм	22,2 мм	1,7 мм	7 мм	1	
CPA 180 SUPERPRO	30925	180 мм	22,2 мм	1,7 мм	7 мм	1	
CPA 200 SUPERPRO	30926	200 мм	25,4 мм	1,7 мм	7 мм	1	
CPA 230 SUPERPRO	30928	230 мм	22,2 мм	2 мм	7 мм	1	
CPA 250 SUPERPRO	30929	250 мм	25,4 мм	2,2 мм	7 мм	1	
CPA 300 SUPERPRO	30930	300 мм	25,4 мм	2,2 мм	10 мм	1	
CPA 350 SUPERPRO	30931	350 мм	25,4 мм	2,6 мм	10 мм	1	

EAC



## СПЛОШНЫЕ АЛМАЗНЫЕ ДЛЯ КЕРАМОГРАНИТА (CPC)

- Для точной резки керамогранита толщиной <25мм.
- Рекомендуется для снятия фаски.

	АРТ						
CPC 180 PRO	30955	180 мм	22,2 - 25,4 мм	1,7 мм	7 мм	1	
CPC 200 PRO	30956	200 мм	25,4 мм	1,7 мм	7 мм	1	
CPC 230 PRO	30958	230 мм	22,2 - 25,4 мм	2 мм	7 мм	1	
CPC 250 PRO	30959	250 мм	25,4 мм	2,2 мм	7 мм	1	
CPC 300 PRO	30960	300 мм	25,4 мм	2,2 мм	10 мм	1	
CPC 350 PRO	30961	350 мм	25,4 мм	2,6 мм	10 мм	1	

**RUBI**

# АЛМАЗНЫЕ ДИСКИ ВЛАЖНАЯ РЕЗКА

• АЛМАЗНЫЕ ДИСКИ ОХЛАЖДАЕМЫЕ ВОДОЙ.

**EAC**

## ДЛЯ КЕРАМОГРАНИТА J-SLOT (CPX)

- Для точной резки керамогранита.
- Точная технология. Высокая скорость резки керамогранита. Для прямой резки керамогранита. Не рекомендуется для снятия фаски.

	APT					
<b>CPX 200 PRO</b>	30964	200 мм	25,4 мм	1,6 мм	7 мм	1
<b>CPX 250 PRO</b>	30962	250 мм	25,4 мм	1,6 мм	7 мм	1
<b>CPX 300 PRO</b>	30963	300 мм	25,4 мм	1,6 мм	7 мм	1

**EAC**

## АЛМАЗНЫЙ ДИСК ДЛЯ ТВЁРДЫХ МАТЕРИАЛОВ ТУРБО ВИПЕР (TVH)

- Рекомендован для резки твёрдых материалов: гранит, грес, клинкер, силикаты и керамогранит.
- Высокая скорость резки без ущерба качества среза.
- Только для резки под 90°. НЕ использовать для резки фаски.

	APT					
<b>TVH 200 SUPERPRO</b>	31936	200 мм	25,4 мм	1,6 мм	10 мм	1
<b>TVH 250 SUPERPRO</b>	31937	250 мм	25,4 мм	1,6 мм	10 мм	1
<b>TVH 300 SUPERPRO</b>	31938	300 мм	25,4 мм	2 мм	10 мм	1
<b>TVH 350 SUPERPRO</b>	31939	350 мм	25,4 мм	2,4 мм	10 мм	1

**EAC**

## ДИСКИ ДЛЯ АБРАЗИВНЫХ МАТЕРИАЛОВ (TON)

- Диски рекомендованы для резки абразивных материалов: кирпич, мрамор, песчаники, черепица, терракота.
- Высокая эффективность и скорость резки.
- Отличный результат.

	APT					
<b>TON 200 SUPERPRO</b>	31906	200 мм	25,4 мм	2,5 мм	7,5 мм	1
<b>TON 250 SUPERPRO</b>	31909	250 мм	25,4 мм	2,5 мм	7,5 мм	1
<b>TON 300 SUPERPRO</b>	31910	300 мм	25,4 мм	3 мм	7,5 мм	1

# КЛАССИФИКАЦИЯ ДИСКОВ ПО ЦВЕТУ



<b>СТРОЙМАТЕРИАЛЫ</b>	<b>ЛЮБОЙ КЕРАМИЧЕСКИЙ МАТЕРИАЛ</b>	<b>ТВЁРДЫЕ МАТЕРИАЛЫ</b>	<b>УНИВЕРСАЛЬНЫЙ</b>
<p>ДИСКИ, РЕКОМЕНДУЕМЫЕ ДЛЯ РЕЗКИ СТРОИТЕЛЬНЫХ МАТЕРИАЛОВ ТАКИХ КАК: КИРПИЧ, БЕТОН, ТЕРРАЦО, НАТУРАЛЬНЫЕ КАМНИ И Т.Д.</p>	<p>ДИСКИ, РЕКОМЕНДУЕМЫЕ ДЛЯ РЕЗКИ КЕРАМИКИ (КАФЕЛЬ, КЕРАМОГРАНИТ, ГРЕС И Т.Д.)</p>	<p>ДИСКИ, РЕКОМЕНДУЕМЫЕ ДЛЯ РЕЗКИ ТВЁРДЫХ МАТЕРИАЛОВ ТАКИХ КАК: ГРАНИТ, ОГНЕУПОРНЫЙ КИРПИЧ, ШИФЕРНЫЙ СЛАНЕЦ И Т.Д.</p>	<p>ДИСК, РЕКОМЕНДОВАННЫЙ ДЛЯ РЕЗКИ ЖЕЛЕЗОБЕТОНА И ТВЁРДЫХ МАТЕРИАЛОВ ТАКИХ КАК: ГРАНИТ, ОГНЕУПОРНЫЙ КИРПИЧ, ШИФЕРНЫЙ СЛАНЕЦ И Т.Д.</p>
<b>КЕРАМОГРАНИТ</b>	<b>АБРАЗИВЫ</b>	<b>МРАМОР</b>	<b>СПАСАТЕЛЬ</b>
<p>ДИСКИ, РЕКОМЕНДОВАННЫЕ ДЛЯ ТОНКОЙ РЕЗКИ КЕРАМОГРАНИТА.</p>	<p>ДИСКИ, РЕКОМЕНДОВАННЫЕ ДЛЯ РЕЗКИ АБРАЗИВНЫХ МАТЕРИАЛОВ: РАЗЛИЧНЫЙ КИРПИЧ, МРАМОР, ЛЕСЧАНИК И Т.Д.</p>	<p>ДИСКИ, РЕКОМЕНДУЕМЫЕ ДЛЯ РЕЗКИ МРАМОРА, ВОЛОКНИСТЫХ МАТЕРИАЛОВ И ПРОЧИХ ЛОМКИХ МАТЕРИАЛОВ.</p>	<p>ДИСК РЕКОМЕНДОВАН ДЛЯ РЕЗКИ ВСЕХ ТИПОВ МАТЕРИАЛОВ ТАКИХ КАК: СТАЛЬ, ДЕРЕВО, СТЕКЛОВОЛОКНО, ПВХ, БЕТОН, ЖЕЛЕЗОБЕТОН И Т.Д.</p>

# ТИПОЛОГИЯ И ИСПОЛЬЗОВАНИЕ АЛМАЗНЫХ ДИСКОВ

<b>СПЛОШНОЙ</b>	<b>ТУРБО</b>	<b>VIPER</b>	<b>СЕГМЕНТИРОВАННЫЙ</b>
<p>ЛУЧШИЙ РЕЗУЛЬТАТ, ДЛЯ РЕЗКИ ПОД ПРЯМЫМ УГЛОМ И СНЯТИЯ ФАСКИ НА КЕРАМИЧЕСКОЙ ПЛИТКИ И ДРУГИХ КАМНЕВИДНЫХ МАТЕРИАЛОВ С ТОЛЩИНОЙ &lt;25 MM.</p>	<p>ОТЛИЧНОЕ СООТНОШЕНИЕ ВЫСОКОГО КАЧЕСТВА РЕЗКИ, ВЫСОКОЙ ЭФФЕКТИВНОСТИ И СКОРОСТИ РЕЗКИ</p>	<p>ЛУЧШИЙ ИЗ ТИПА ТУРБО С ЛУЧШИМ КАЧЕСТВОМ И БОЛЕЕ ВЫСОКОЙ СКОРОСТЬЮ РЕЗКИ.</p>	<p>САМЫЙ БЫСТРЫЙ, МАКСИМАЛЬНАЯ СКОРОСТЬ И ЛУЧШЕЕ ОХЛАЖДЕНИЕ ДИСКА, ДЛЯ РЕЗКИ МАТЕРИАЛОВ ТОЛЩИНОЙ &gt;25 MM.</p>
<b>ЭЛЕКТРОСАЖДЁННЫЙ</b>	<b>J-SLOT (ДЖЕЙ-СЛОТ)</b>	<b>ВАКУУМНАЯ НАПАЙКА</b>	
<p>МЕНЬШЕ ВИБРАЦИЙ, ДЛЯ РЕЗКИ ДЕЛИКАТНЫХ МАТЕРИАЛОВ ТАКИХ КАК МРАМОР И ДРУГИХ ВОЛОКНИСТЫХ МАТЕРИАЛОВ.</p>	<p>НОВАЯ ТЕХНОЛОГИЯ, ВЫСОКАЯ СКОРОСТЬ РЕЗКИ САМЫХ ТВЁРДЫХ МАТЕРИАЛОВ. РАЗРАБОТАН СПЕЦИАЛЬНО ДЛЯ РЕЗКИ КЕРАМОГРАНИТА.</p>	<p>БОЛЕЕ УНИВЕРСАЛЬНЫЙ, ВЫСОКАЯ СКОРОСТЬ РЕЗКИ ОСОБЕННО НЕКАМНЕОБРАЗНЫХ МАТЕРИАЛОВ.</p>	



# УКАЗАНИЯ ПО ИСПОЛЬЗОВАНИЮ И ПРИМЕНЕНИЮ

	СПЛОШНОЙ		J-SLOT	ТУРБО			VIPER	СЕКМЕНТИРОВАННЫЙ					ЭЛЕКТРОСАЖДЕННЫЙ	VACUUM BRAZED
	CSV	CPR	CPJ	TSV	TSA	TCR	TVA	SEV	SHA	SCA	STT	SON	EMG	RSQ
ПЕСЧАНИК				✓				✓			✓	✓		✓
АСФАЛЬТ				✓				✓			✓	✓		✓
КАФЕЛЬ	✓													
ТЕРРАКОТА	✓			✓				✓				✓		✓
БЕТОННЫЙ БЛОК				✓				✓			✓	✓		✓
РЕЗИНА														✓
ЖЕСТЬ														✓
КВАРЦИТ				✓	✓		✓	✓	✓	✓	✓			
СТЕКЛОВОЛОКНО													✓	✓
ФИБРОЦЕМЕНТ				✓				✓			✓	✓		✓
ГРАНИТ	✓			✓	✓		✓	✓	✓	✓	✓			
ЭСМАЛЬТИРОВАННЫЙ ГРЭС	✓						✓							
ЭКСТРУДИРОВАННЫЙ ГРЭС	✓			✓	✓		✓							
КЕРАМОГРАНИТ	✓	✓	✓			✓	✓							
ЖЕЛЕЗОБЕТОН											✓			✓
ПЕНОБЕТОН				✓				✓			✓	✓		✓
ВЫДЕРЖАННЫЙ БЕТОН				✓	✓			✓	✓	✓	✓			✓
СВЕЖИЙ БЕТОН				✓				✓			✓	✓		✓
КЛИНКЕР				✓	✓		✓	✓	✓	✓	✓			
ОБЛИЦОВочный КИРПИЧ				✓			✓	✓			✓	✓		✓
ОГНЕУПОРный КИРПИЧ				✓	✓		✓	✓	✓	✓	✓			✓
ДРЕВЕСИНА														✓
МРАМОР	✓			✓				✓			✓	✓	✓	
АЛЮМИНИЕВый ПРОФИЛЬ														✓
КАМЕНЬ ВУЛКАНИЧЕСКИЙ				✓				✓			✓	✓		✓
СЛАНЕЦ				✓	✓		✓	✓	✓	✓	✓			
ЧЕРЕПИЦА	✓			✓				✓				✓		✓
БЕТОННАЯ ЧЕРЕПИЦА				✓				✓			✓	✓		✓
ЭСМАЛЬТИРОВАННАЯ ЧЕРЕПИЦА	✓			✓										
ТЕРРАЦО ИЗВЕСТКОВЫЙ				✓				✓			✓	✓		✓
ТЕРРАЦО КРЕМНИСТЫЙ				✓	✓		✓	✓	✓	✓	✓			✓
ТРУБА БЕТОННАЯ				✓				✓			✓	✓		✓
ТРУБА ПОЛИЭТИЛЕНОВАЯ														✓
ПВХ														✓
ПРУТ СТАЛЬНОЙ														✓

Оптимальное использование ✓  
Альтернативное использование ✓



# УКАЗАНИЯ ПО ИСПОЛЬЗОВАНИЮ И ПРИМЕНЕНИЮ

	СПЛОШНОЙ			J-SLOT	ТУРБО	VIPER	СЕКМЕНТИРОВАННЫЙ
	CEV	CPA	CPС	CPX	TON	TVH	SHR
ПЕСЧАНИК					✓		✓
АСФАЛЬТ					✓		✓
КАФЕЛЬ	✓						
ТЕРРАКОТА	✓				✓		✓
БЕТОННЫЙ БЛОК					✓		✓
КВАРЦИТ		✓				✓	✓
ФИБРОЦЕМЕНТ					✓		✓
ГРАНИТ	✓	✓				✓	✓
ГРЕС ЭМАЛЬТИРОВАННЫЙ	✓	✓				✓	
ГРЕС ЭКСТРУДИРОВАННЫЙ	✓	✓				✓	
КЕРАМОГРАНИТ	✓	✓	✓	✓		✓	
ПЕНОБЕТОН					✓		✓
БЕТОН ВЫДЕРЖАННЫЙ							✓
БЕТОН СВЕЖИЙ					✓		✓
КЛИНКЕР						✓	✓
КИРПИЧ ОБЛИЦОВочный					✓		✓
КИРПИЧ ОГР-НЕУПОРный						✓	✓
МРАМОР	✓				✓		✓
СТЕКЛОВИДНЫЕ МАТЕРИАЛЫ		✓					
ВУЛКАНИЧЕСКИЙ КАМЕНЬ					✓		✓
СЛАНЕЦ		✓				✓	✓
ЧЕРЕПИЦА	✓				✓		✓
ЧЕРЕПИЦА БЕТОННАЯ					✓		✓
ЧЕРЕПИЦА ЭМАЛЬТИРОВАННАЯ	✓				✓		
ТЕРРАЦО ИЗВЕСТКОВЫЙ					✓		✓
ТЕРРАЦО КРЕМНИСТЫЙ						✓	✓
ТРУБА БЕТОННАЯ					✓		✓







**04**

# ПРОСВЕРЛИВАНИЕ

Инструменты для просверливания керамической плитки, греса, мрамора, гранита и других материалов



# КОРОНКИ ПОБЕДИТОВЫЕ

• ПОБЕДИТОВЫЕ КОРОНКИ ДЛЯ ПРОСВЕРЛИВАНИЯ КАФЕЛЯ.



## НАБОР ПОБЕДИТОВЫХ КОРОНОК В ФУТЛЯРЕ

- Состоит из патрона с центровочным сверлом, победитовых коронок Ø 27, 35, 45, 55, 65, 70 и 85мм и пластикового футляра.

	АРТ	
НАБОР КОРОНОК В ФУТЛЯРЕ	04995	1



## ПОБЕДИТОВЫЕ КОРОНКИ

- Победитовые коронки для просверливания кафеля. Монтируются на Ручную Дрель и Патрон для использования с электродрелью (арт.04992).

	АРТ	
КОРОНКА ПОБЕДИТОВАЯ Ø 27 ММ.	04960	5
КОРОНКА ПОБЕДИТОВАЯ Ø 35 ММ.	04962	5
КОРОНКА ПОБЕДИТОВАЯ Ø 45 ММ.	04964	5
КОРОНКА ПОБЕДИТОВАЯ Ø 55 ММ.	04965	5
КОРОНКА ПОБЕДИТОВАЯ Ø 65 ММ.	04966	5
КОРОНКА ПОБЕДИТОВАЯ Ø 70 ММ.	04967	5
КОРОНКА ПОБЕДИТОВАЯ Ø 85 ММ.	04968	5



## НАБОР ПАТРОН И ПОБЕДИТОВАЯ КОРОНКА

- Набор с патроном, центровочным сверлом и победитовой коронкой.

	АРТ	
НАСАДКА С КОРОНКОЙ ПОБЕДИТОВОЙ Ø 27 ММ.	04990	1
НАСАДКА С КОРОНКОЙ ПОБЕДИТОВОЙ Ø 35 ММ.	04991	1



## ПАТРОН И ЦЕНТРОВОЧНОЕ СВЕРЛО

- Арт. 4993 сверло с победитовым наконечником для использования с электродрелью. Подходит для победитовых коронок любого диаметра. Блистерная упаковка.

	АРТ	
НАСАДКА С ЦЕНТРОВОЧНЫМ СВЕРЛОМ	04992	1
ЦЕНТРОВОЧНОЕ СВЕРЛО ДЛЯ НАСАДКИ	04993	1

# АЛМАЗНЫЕ КОРОНКИ - СУХОЕ ПРОСВЕРЛИВАНИЕ

· ДЛЯ СУХОГО ПРОСВЕРЛИВАНИЯ КЕРАМИЧЕСКИХ МАТЕРИАЛОВ, ГРЕСА И КЕРАМОГРАНИТА.



EAC



## АЛМАЗНЫЕ КОРОНКИ DRYGRES

- Для сухого просверливания керамических материалов, греса, керамогранита.
- Рабочая скорость до 14000 оборотов в минуту. Соединение М14. Использовать с УШМ или электродрелью (адаптор арт. 05976). Блистерная упаковка.

	APT	
КОРОНКА АЛМАЗНАЯ DRYGRES Ø 6MM	05988	1
КОРОНКА АЛМАЗНАЯ DRYGRES Ø 6 MM. (1/4" - РЕЗЬБА 5/8" USA)	05993	1
КОРОНКА DRYGRES Ø 7MM	05994	1
КОРОНКА АЛМАЗНАЯ DRYGRES Ø 8MM	05989	1
КОРОНКА АЛМАЗНАЯ DRYGRES Ø 10MM	05990	1
КОРОНКА АЛМАЗНАЯ DRYGRES Ø 10 MM. (3/8" - РЕЗЬБА 5/8" USA)	05901	1
КОРОНКА АЛМАЗНАЯ DRYGRES Ø 12MM	05991	1
АЛМАЗНАЯ КОРОНКА DRYGRES Ø 20 MM.	04910	1
АЛМАЗНАЯ КОРОНКА DRYGRES Ø 28 MM.	04911	1

	APT	
КОРОНКА АЛМАЗНАЯ DRYGRES Ø 28 MM. (1 1/8" - РЕЗЬБА 5/8" USA)	05902	1
АЛМАЗНАЯ КОРОНКА DRYGRES Ø 35 MM.	04912	1
АЛМАЗНАЯ КОРОНКА DRYGRES Ø 35 MM. (1 3/8" - РЕЗЬБА 5/8" USA)	05987	1
АЛМАЗНАЯ КОРОНКА DRYGRES Ø 43 MM.	04913	1
АЛМАЗНАЯ КОРОНКА DRYGRES Ø 50 MM.	04914	1
КОРОНКА АЛМАЗНАЯ DRYGRES Ø 2" (50 MM.) (USA)	05903	1
АЛМАЗНАЯ КОРОНКА DRYGRES Ø 60 MM.	04915	1
АЛМАЗНАЯ КОРОНКА DRYGRES Ø 65 MM.	04916	1
АЛМАЗНАЯ КОРОНКА DRYGRES Ø 68 MM.	04917	1
КОРОНКА АЛМАЗНАЯ DRYGRES Ø 75MM	05992	1
АДАПТОР М 14 ДЛЯ ЭЛЕКТРОДРЕЛИ	05976	1
НАПРАВЛЯЮЩАЯ MULTIDRILL (МАКС. Ø 83MM)	50944	1

EAC



## НАБОР DRY GRES (ДРАЙ ГРЕС)

- В наборе:
- Направляющая MULTIDRILL.
- Коронки алмазные для сухого просверливания Ø 28, 35, 43 и 68 мм. (арт. 50917)
- Коронки алмазные для сухого просверливания Ø 28, 35, 43, 50 и 68 мм. (арт. 50936)
- Коронки алмазные для сухого просверливания Ø Ø 6, 8, 20, 35, 50 и 68 мм. (арт. 50996)
- Футляр.

	APT	
НАБОР 4 КОРОНКИ DRY GRES	50917	1
НАБОР 5 КОРОНОК DRY GRES	50936	1
НАБОР 6 КОРОНОК DRY GRES	50996	1



EAC



## МИНИ НАБОР DRY GRES (ДРАЙ ГРЕС)

- Алмазные коронки для сухого просверливания греса, керамогранита, кафеля, натурального камня и прочих керамических материалов.
- Используются с УШМ и безударной дрелью. Адаптор в комплекте.
- Набор комплектуется:
  - Коронки Ø 6, 8, 10 и 12 мм.
  - Адаптор для дрели.
  - Футляр.

АРТ		
МИНИ НАБОР DRY GRES (ДРАЙ ГРЕС)	50938	1



EAC



## НАБОР ДИСК TCR И КОРОНКИ ДЛЯ СУХОГО ПРОСВЕРЛИВАНИЯ DRYGRES

- Набор состоит:
- Диск алмазный для сухого реза TCR-115.
- 4 алмазные коронки для сухого просверливания (2х6мм, 20мм, 35мм).
- Адаптор M14 для дрели.

АРТ		
НАБОР ДИСК TCR И КОРОНКИ ДЛЯ СУХОГО ПРОСВЕРЛИВАНИЯ DRYGRES	68923	1

# АЛМАЗНЫЕ КОРОНКИ - СУХОЕ ПРОСВЕРЛИВАНИЕ

• ДЛЯ СУХОГО ПРОСВЕРЛИВАНИЯ КЕРАМИЧЕСКИХ МАТЕРИАЛОВ, ГРЕСА И КЕРАМОГРАНИТА.



## EAC



## КОРОНКИ DRYGRES 4DRILL

- Для сухого просверливания облицовочной керамической плитки, греса, керамогранита и натурального камня.
- Минимальная скорость просверливания: 1500 об./мин.
- Восьмигранное соединение с безударной дрелью. Идеальны для работы с аккумуляторной дрелью.
- Блистерная упаковка.

	APT	
КОРОНКА DRYGRES 4DRILL Ø 6 ММ ВОСЬМ.	05904	1
КОРОНКА DRYGRES 4DRILL Ø 8 ММ ВОСЬМ.	05905	1
КОРОНКА DRYGRES 4DRILL Ø 10 ММ ВОСЬМ.	05906	1
КОРОНКА DRYGRES 4DRILL Ø 12 ММ ВОСЬМ.	05907	1
КОРОНКА DRYGRES 4DRILL Ø 14 ММ ВОСЬМ.	05908	1
КОРОНКА DRYGRES 4DRILL Ø 20 ММ ВОСЬМ.	05909	1

## EAC



## НАБОР КОРОНОК DRYGRES 4DRILL

- Для сухого просверливания облицовочной керамической плитки, греса, керамогранита и натурального камня.
- Минимальная скорость просверливания: 1500 об./мин.
- Восьмигранное соединение с безударной дрелью. Идеальны для работы с аккумуляторной дрелью.
- В набор входит:
- Коронки алмазные DRYGRES 4DRILL для сухого просверливания Ø 6, 8, 10 и 12 мм.
- В кейсе.

	APT	
НАБОР КОРОНОК DRYGRES 4DRILL 6, 8, 10, 12 ММ	05911	1

# КОРОНКИ АЛМАЗНЫЕ - ВЛАЖНОЕ ПРОСВЕРЛИВАНИЕ

• ДЛЯ ВЛАЖНОГО ПРОСВЕРЛИВАНИЯ ОБЛИЦОВОЧНОЙ КЕРАМИЧЕСКОЙ ПЛИТКИ, ГРЕСА, КЕРАМОГРАНИТА И ДРУГИХ МАТЕРИАЛОВ.



EAC



## MINIGRES СМЕННЫЕ АЛМАЗНЫЕ РАЗБОРНЫЕ КОРОНКИ

- Для просверливания греса, керамогранита, гранита и мрамора.
- Всегда использовать водяное охлаждение. Для использования с безударной электродрелью.
- Запасные части для установки напрямую на гайку 1/2 дюйма арт. 04937.
- Использовать только со ШТУЦЕРОМ ПОДАЧИ ВОДЫ арт.50907. Блистерная упаковка.

	АРТ	
ЗАПАСНАЯ АЛМАЗНАЯ КОРОНКА MINIGRES Ø 6 MM.	04930	1
ЗАПАСНАЯ АЛМАЗНАЯ КОРОНКА MINIGRES Ø 8 MM.	04931	1
ЗАПАСНАЯ АЛМАЗНАЯ КОРОНКА MINIGRES Ø 10 MM.	04932	1
ЗАПАСНАЯ АЛМАЗНАЯ КОРОНКА MINIGRES Ø 12 MM.	04933	1
ЗАПАСНАЯ АЛМАЗНАЯ КОРОНКА MINIGRES Ø 14 MM.	04934	1

EAC



## АДАПТОР СОЕДИНИТ. ДЛЯ АЛМАЗНЫХ КОРОНОК

- Адаптор для съёмных алмазных коронок.
- Использовать только со штуцером арт.50907.
- Резьба 1/2".

	АРТ	
АДАПТОР СОЕДИНИТ. ДЛЯ АЛМАЗНЫХ КОРОНОК ОТ Ø6 ДО 14MM.	04937	1

EAC



## НАБОР MINIGRES

- Состоит из:
- Штуцера.
- Направляющей MULTIDRILL.
- Алмазные коронки (Ø 6, 8, 10) разборных, сменных.
- Соединение для коронок с резьбой 1/2 дюйма.
- Футляр.

	АРТ	
НАБОР MINIGRES	50909	1

# КОРОНКИ АЛМАЗНЫЕ - ВЛАЖНОЕ ПРОСВЕРЛИВАНИЕ

• ДЛЯ ВЛАЖНОГО ПРОСВЕРЛИВАНИЯ ОБЛИЦОВОЧНОЙ КЕРАМИЧЕСКОЙ ПЛИТКИ, ГРЕСА, КЕРАМОГРАНИТА И ДРУГИХ МАТЕРИАЛОВ.



EAC



## АЛМАЗНЫЕ КОРОНКИ FORAGRES Ø 20 - 120MM

- Для просверливания греса, керамогранита, гранита и мрамора.
- Всегда использовать водяное охлаждение. Для использования с электродрелью.
- Коронка Ø 40 специально для просверливания слива унитаза.
- Блистерная упаковка.

	APT	
АЛМАЗНАЯ КОРОНКА FORAGRES Ø 20 MM.	04970	1
АЛМАЗНАЯ КОРОНКА FORAGRES Ø 28 MM.	04971	1
АЛМАЗНАЯ КОРОНКА FORAGRES Ø 35 MM.	04972	1
АЛМАЗНАЯ КОРОНКА FORAGRES Ø 40 MM.	04963	1
АЛМАЗНАЯ КОРОНКА FORAGRES Ø 43 MM.	04981	1
АЛМАЗНАЯ КОРОНКА FORAGRES Ø 50 MM.	04973	1

	APT	
АЛМАЗНАЯ КОРОНКА FORAGRES Ø 55 MM.	04989	1
АЛМАЗНАЯ КОРОНКА FORAGRES Ø 60 MM.	04987	1
АЛМАЗНАЯ КОРОНКА FORAGRES Ø 65 MM.	04974	1
АЛМАЗНАЯ КОРОНКА FORAGRES Ø 68 MM.	04918	1
АЛМАЗНАЯ КОРОНКА FORAGRES Ø 75 MM.	04975	1
АЛМАЗНАЯ КОРОНКА FORAGRES Ø 95 MM.	04988	1
АЛМАЗНАЯ КОРОНКА FORAGRES Ø 100 MM.	04976	1
АЛМАЗНАЯ КОРОНКА FORAGRES Ø 120 MM.	04977	1



EAC



## НАБОР FORAGRES

- Направляющая Foragres + алмазные коронки (Ø 20, 28, 35, 43, 50, 65мм.) в футляре. В комплект входит адаптор для дрели арт.50915.

	APT	
НАБОР FORAGRES	50903	1

**EAS**

## КОРОНКИ EASY GRES Ø 6-12MM

- Алмазные коронки гальванизированные для использования с безударной электродрелью. Качество алмаза позволяет просверливать грес, керамогранит, гранит, мрамор и стекло. Идеальны для навешивания аксессуаров в ванных комнатах или декоративных аксессуаров на любой керамической поверхности. Всегда использовать с направляющей Easy Gres, которая обеспечивает правильное прохождение и охлаждение коронки при просверливании. Высокая точность и качество.
- Средний ресурс 5-10 просверливаний, в зависимости от материала.
- Стальной корпус коронки, алмаз гальванического осаждения.
- Боковое отверстие для улучшения охлаждения и отвода отработанного материала.
- Рекомендуемая рабочая скорость просверливания варьирует от 400 до 1000 об./мин в зависимости от просверливаемого материала.
- Для обеспечения качества работы и продления срока службы коронки рекомендуется придерживаться рекомендованной рабочей скорости и применять среднее давление при просверливании.

	АРТ	
КОРОНКА EASY GRES 6MM	04922	10
КОРОНКА EASY GRES ВЛАЖНАЯ РЕЗКА 6,5MM	04920	10
КОРОНКА EASY GRES ВЛАЖНАЯ РЕЗКА 8MM	04923	10
КОРОНКА EASY GRES ВЛАЖНАЯ РЕЗКА 10MM	04924	10
АЛМАЗНАЯ КОРОНКА Ø 12 MM ВЛАЖНАЯ РЕЗКА	04921	10

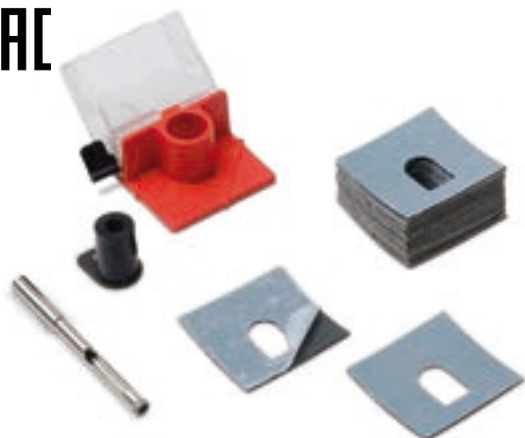
**EAS**

## НАБОРЫ EASY GRES Ø 6-12MM

- Направляющая Easy Gres, благодаря особой формы ёмкости для воды, позволяет осуществлять просверливание как на горизонтальной, так и на вертикальной поверхности.
- Для наиболее оптимального охлаждения, ёмкость оснащена регулятором подачи воды.

	АРТ	RPM		
НАБОР EASY GRES КОРОНКА 6MM	04927	1000 max.	25 мм	10
НАБОР EASY GRES КОРОНКА 6,5MM	04925	1000 max.	25 мм	10
НАБОР EASY GRES КОРОНКА 8MM	04928	1000 max.	25 мм	10
НАБОР EASY GRES КОРОНКА 10MM	04929	1000 max.	25 мм	10
НАБОР EASY GRES КОРОНКА 12MM	04926	1000 max.	25 мм	10
НАБОР EASY GRES КОРОНКА 6 И 10MM	04919	1000 max.	25 мм	10
НАБОР EASY GRES КОРОНКА 6,5 И 10MM	04909	1000 max.	25 мм	10
НАБОР EASY GRES КОРОНКА Ø 6,8,10 И 12MM	04904	1000	25 мм	10
ДВУХСТОРОННЯЯ ЛИПКАЯ ЛЕНТА EASY GRES 20ШТ.	04999			10



# КОРОНКИ АЛМАЗНЫЕ - ВЛАЖНОЕ ПРОСВЕРЛИВАНИЕ

• ДЛЯ ВЛАЖНОГО ПРОСВЕРЛИВАНИЯ ОБЛИЦОВОЧНОЙ КЕРАМИЧЕСКОЙ ПЛИТКИ, ГРЕСА, КЕРАМОГРАНИТА И ДРУГИХ МАТЕРИАЛОВ.



## EAS



## КОРОНКИ EASY GRES Ø 20-120MM

- Коронки с электродепозитными алмазами для использования с безударной электродрелью.
- Качество алмаза позволяет просверливать керамогранит, грес, гранит, мрамор и стекло.
- Всегда применять охлаждение водой.
- Рекомендуется для охлаждения и во избежание передвижения коронки по поверхности использовать направляющую Multidrill(арт.50944) и ёмкость для воды (арт.50947).
- Скорость просверливания варьирует от 400 до 1000 об/мин, в зависимости от просверливаемого материала.
- Срок службы коронки в среднем составляет 10 просверливаний, в зависимости от материала.
- Стальной корпус, алмазный сегмент гальванизирован.
- Боковое отверстие для улучшения охлаждения и отвода шлака.
- Для лучшего результата рекомендуется придерживаться рекомендованной скорости просверливания и не оказывать чрезмерного давления при просверливании.
- Цилиндрическая пластиковая упаковка.

	ART	
АЛМАЗНАЯ КОРОНКА EASY GRES Ø20MM	05961	1
АЛМАЗНАЯ КОРОНКА EASY GRES Ø28MM	05962	1
АЛМАЗНАЯ КОРОНКА EASY GRES Ø35MM	05963	1
АЛМАЗНАЯ КОРОНКА EASY GRES Ø40MM	05964	1
АЛМАЗНАЯ КОРОНКА EASY GRES Ø43MM	05965	1
АЛМАЗНАЯ КОРОНКА EASY GRES Ø50MM	05966	1
АЛМАЗНАЯ КОРОНКА EASY GRES Ø55MM	05967	1
АЛМАЗНАЯ КОРОНКА EASY GRES Ø65MM	05969	1
АЛМАЗНАЯ КОРОНКА EASY GRES Ø68MM	05978	1
АЛМАЗНАЯ КОРОНКА EASY GRES Ø75MM	05979	1
АЛМАЗНАЯ КОРОНКА EASY GRES Ø100MM	05981	1
АЛМАЗНАЯ КОРОНКА EASY GRES Ø120MM	05982	1

## НАБОР EASY GRES PLUS

- В комплект входит:
- - Направляющая Multidrill (арт.50944)
- - Ёмкость для воды и шланг (арт.50947)
- - Коронка Easy  $\varnothing$  20, 28, 35, 43, 50, 65, и 75 мм. Кейс

	АРТ	RPM			
НАБОР EASY GRES PLUS	50937	500 max.	27 мм	10	800

## НАБОР EASY GRES КОРОНКА $\varnothing$ 35ММ

- В комплекте:
- - Направляющая Multidrill (арт.50944)
- - Ёмкость для воды и шланг (арт.50947)
- - Коронка Easy Gres  $\varnothing$ 35мм (арт.05963)

	АРТ		RPM		
НАБОР КОРОНКА 35ММ+НАПРАВЛЯЮЩАЯ MULTIDRILL+ЁМКОСТЬ	50921	27 мм	500 max.	1	720



EAS



EAS



## ВСПОМОГАТЕЛЬНОЕ ОБОРУДОВАНИЕ ДЛЯ АЛМАЗНЫХ КОРОНОК

• НАПРАВЛЯЮЩИЕ ДЛЯ ПРОСВЕРЛИВАНИЯ КЕРАМИКИ И ДРУГИЕ ПРИСПОСОБЛЕНИЯМИ ДЛЯ АЛМАЗНЫХ КОРОНОК.

## НАПРАВЛЯЮЩАЯ FORAGRES

- Направляющая для электродрели.
- Для использования с алмазными коронками для просверливания греса и гранита. Включает адаптор для дрели арт.50915

	АРТ	
НАПРАВЛЯЮЩАЯ FORAGRES	50900	1



# ВСПОМОГАТЕЛЬНОЕ ОБОРУДОВАНИЕ ДЛЯ АЛМАЗНЫХ КОРОНОК

• НАПРАВЛЯЮЩИЕ ДЛЯ ПРОСВЕРЛИВАНИЯ КЕРАМИКИ И ДРУГИЕ ПРИСПОСОБЛЕНИЯМИ ДЛЯ АЛМАЗНЫХ КОРОНОК.



## НАПРАВЛЯЮЩАЯ MULTIDRILL

- Благодаря присоске фиксируется как на горизонтальной, так и на вертикальной поверхности таким образом, обеспечивая точное просверливание.
- Используется с коронками для сухого просверливания, съёмными коронками (Ø6-14мм), коронками для влажного просверливания (Ø20-83мм). В комплекте соединение для шланга и ёмкость (арт.50947).

АРТ		
НАПРАВЛЯЮЩАЯ MULTIDRILL	50944	1

## ШТУЦЕР

- Устанавливается на электродрель. Позволяет осуществлять горизонтальное и вертикальное просверливание греса, керамогранита и гранита алмазными коронками MINIGRES Ø 6, 8, 10, 12 и 14 мм.

АРТ		
ВРАЩАЮЩИЙСЯ РАКОРД	50907	1

## ЁМКость ДЛя НАПРАВЛЯЮЩЕЙ MULTIDRILL

- Ёмкость 1200мл, с ручным насосом.
- В комплекте шланг 2м .

АРТ		
ЁМКость и ШЛАНГ ДЛя НАПРАВЛЯЮЩЕЙ MULTIDRILL	50947	1

## АДАПТОР ДЛя ЭЛЕКТРОДРЕЛИ.

- Для использования алмазных коронок сухого просверливания (резьба М14) с электродрелью.
- Использовать безударную дрель.

АРТ		
АДАПТОР ДЛя КОРОНОК РЕЗЬБА М14 ДЛя ЭЛЕКТРОДРЕЛИ.	05976	1





# ХАРАКТЕРИСТИКИ КОРОНОК

		МАТЕРИАЛЫ	Ø MM	Ø INCH	АРТ	RPM	↑ ↓ MM	↑ ↓ INCH	ИСПОЛЬЗОВАНИЕ	
АЛМАЗНЫЕ КОРОНКИ	MINIGRES		6 мм	1/4"	04930	МАКС. 1.200	35 мм	1 3/8"	<p>НАСАДКА ДЛЯ АЛМАЗНОЙ КОРОНКИ (АРТ. 04937)</p> <p>ЭЛЕКТРОДРЕЛЬ БЕЗУДАРНАЯ С ФИТИНГОМ ПОДАЧИ ВОДЫ (АРТ. 50907)</p> <p>АДАПТИРУЕТСЯ НАПРАВЛЯЮЩАЯ MULTIDRILL (АРТ.50944)</p>	
			8 мм	5/16"	04931					
			10 мм	13/32"	04932					
			12 мм	1/2"	04933					
			14 мм	9/16"	04934					
	FORAGRES	КАФЕЛЬ		20 мм	3/4"	04970	МАКС. 900	30 мм	1 3/16"	<p>ЭЛЕКТРОДРЕЛЬ БЕЗУДАРНАЯ</p> <p>АДАПТИРУЕТСЯ НАПРАВЛЯЮЩАЯ FORAGRES (АРТ. 50900)</p>
				28 мм	1 1/8"	04971				
		ГРЕС		35 мм	1 3/8"	04972				
				40 мм	1 5/8"	04963				
		КЕРАМОГРАНИТ		43 мм	1 3/4"	04981				
				50 мм	2"	04973				
		ГРАНИТ		55 мм	2 1/4"	04989				
				60 мм	2 3/16"	04987				
		МРАМОР		65 мм	2 1/2"	04974				
				68 мм	2 11/16"	04918				
	75 мм	3"	04975	МАКС. 450	30 мм	1 3/16"	<p>ИСПОЛЬЗОВАТЬ С НАПРАВЛЯЮЩЕЙ MULTIDRILL + БАК И ШЛАНГ (АРТ. 50944 + 50947)</p>			
	95 мм	3 3/4"	04988							
		100 мм	4"	04976						
		120 мм	4 3/4"	04977						
EASYGRES	КАФЕЛЬ		6 мм	1/4"	04927	МЕЖДУ 400 И 1000 400-1000	25 мм	1"	<p>ЭЛЕКТРОДРЕЛЬ БЕЗУДАРНАЯ</p> <p>ИСПОЛЬЗОВАТЬ С НАПРАВЛЯЮЩЕЙ MULTIDRILL + БАК И ШЛАНГ (АРТ. 50944 + 50947)</p>	
			6,5 мм	1/4"	04925					
			8 мм	5/16"	04928					
			10 мм	13/32"	04929					
			12 мм	1/2"	04926					
	ГРЕС		20 мм	3/4"	05961	МАКС. 500	27 мм	1 1/16"	<p>ЭЛЕКТРОДРЕЛЬ БЕЗУДАРНАЯ</p> <p>ИСПОЛЬЗОВАТЬ С НАПРАВЛЯЮЩЕЙ MULTIDRILL + БАК И ШЛАНГ (АРТ. 50944 + 50947)</p>	
			28 мм	1 1/8"	05962					
	КЕРАМОГРАНИТ		35 мм	1 3/8"	05963					
			40 мм	1 5/8"	05964					
	ГРАНИТ		43 мм	1 3/4"	05965					
			50 мм	2"	05966					
	МРАМОР		55 мм	2 1/4"	05967					
			65 мм	2 1/2"	05969					
	СТЕКЛО		68 мм	2 11/16"	05978					
			75 мм	3"	05979					
	100 мм	4"	05981							
	120 мм	4 3/4"	05982							



# ХАРАКТЕРИСТИКИ КОРОНОК

		МАТЕРИАЛЫ	Ø MM	Ø INCH	АРТ	RPM	↑ ↓ MM	↑ ↓ INCH	ИСПОЛЬЗОВАНИЕ
<b>АЛМАЗНЫЕ КОРОНКИ</b>	<b>DRYGRES</b>	КАФЕЛЬ ГРЕС КЕРАМОГРАНИТ ГРАНИТ МРАМОР	6 мм	1/4"	05988	МАКС. 14.000	36 мм	1 7/16"	УШМ ЭЛЕКТРОДРЕЛЬ БЕЗУДАРНАЯ АДАПТОР СУХОГО ПРОСВЕРЛИВАНИЯ ДЛЯ ЭЛЕКТРОДРЕЛИ (АРТ.05976) НАПРАВЛЯЮЩАЯ MULTIDRILL
			7 мм	1/4"	05994				
			8 мм	5/16"	05989				
			10 мм	13/32"	05990				
			12 мм	1/2"	05991				
			20 мм	3/4"	04910				
			28 мм	1 1/8"	04911				
			35 мм	1 3/8"	04912				
			43 мм	1 3/4"	04913				
			50 мм	2"	04914				
<b>АЛМАЗНЫЕ КОРОНКИ</b>	<b>DRYGRES 4DRILL</b>	ОБЛИЦОВОЧНАЯ КЕРАМИЧЕСКАЯ ПЛИТКИ ГРЕС КЕРАМОГРАНИТ НАТУРАЛЬНЫЙ КАМЕНЬ	6 мм	1/4"	05904	MIN. 1.500	32 мм	1 1/4"	ЭЛЕКТРОДРЕЛЬ БЕЗУДАРНАЯ ЭЛЕКТРОДРЕЛЬ АККУМУЛЯТОРНАЯ НАПРАВЛЯЮЩАЯ MULTIDRILL
			8 мм	5/16"	05905				
			10 мм	13/32"	05906				
			12 мм	1/2"	05907				
			14 мм	9/16"	05908				
			20 мм	3/4"	05909				
<b>ПОБЕДИТОВЫЕ КОРОНКИ</b>		КАФЕЛЬ	27 мм	1"	04960	МАКС. 800	18 мм	1 9/16"	ЭЛЕКТРОДРЕЛЬ БЕЗУДАРНАЯ С НАСАДКОЙ (АРТ.04992)
			35 мм	1 3/8"	04962				
			45 мм	1 3/4"	04964				
			55 мм	2 1/4"	04965				
			65 мм	2 1/2"	04966				
			70 мм	2 3/4"	04967				
			85 мм	3 1/4"	04968				

Максимальная глубина просверливания

Рекомендуемая скорость





**ПОЛИ-  
РОВКА**

**05**



**Диски и блоки полировальные**



# АЛМАЗНЫЕ ДИСКИ ДЛЯ ПОЛИРОВКИ



## АЛМАЗНЫЙ ДИСК ДЛЯ СУХОЙ ПОЛИРОВКИ

- Гамма гибких дисков Ø100 мм для сухой полировки бетона, мрамора, гранита и других натуральных камней.
- Быстро и эффективно удаляет царапины и поверхностные повреждения.
- Максимальная скорость работы 3000 об./мин.
- Различная зернистость.
- #50, #100 и #200 для черновой обработки.
- #400, #800, #1500 и #3000 для полировки и запечатки пор.
- Крепление к основе для диска арт. 62986. на липучке VELCRO®.

	APT	
АЛМАЗНЫЙ ДИСК ДЛЯ СУХОЙ ПОЛИРОВКИ Ø100 ММ - ЗЕРНО #50	62970	1
АЛМАЗНЫЙ ДИСК ДЛЯ СУХОЙ ПОЛИРОВКИ Ø100 ММ - ЗЕРНО #100	62971	1
АЛМАЗНЫЙ ДИСК ДЛЯ СУХОЙ ПОЛИРОВКИ Ø100 ММ - ЗЕРНО #200	62972	1
АЛМАЗНЫЙ ДИСК ДЛЯ СУХОЙ ПОЛИРОВКИ Ø100 ММ - ЗЕРНО #400	62973	1
АЛМАЗНЫЙ ДИСК ДЛЯ СУХОЙ ПОЛИРОВКИ Ø100 ММ - ЗЕРНО #800	62974	1
АЛМАЗНЫЙ ДИСК ДЛЯ СУХОЙ ПОЛИРОВКИ Ø100 ММ - ЗЕРНО #1500	62975	1
АЛМАЗНЫЙ ДИСК ДЛЯ СУХОЙ ПОЛИРОВКИ Ø100 ММ - ЗЕРНО #3000	62976	1



## АЛМАЗНЫЙ ДИСК ДЛЯ ФИНИШНОГО СУХОГО ГЛЯНЦЕВАНИЯ BUFF VL.

- Гибкий диск для финишного сухого глянцеваания бетона, мрамора, гранита и других натуральных камней.
- Достигается натуральный и долговечный блеск.
- Максимальная скорость работы: 3000 об./мин.
- Крепление к основе диска арт.62986 липучкой VELCRO®.

	APT	
АЛМАЗНЫЙ ДИСК ДЛЯ ФИНИШНОГО СУХОГО ГЛЯНЦЕВАНИЯ Ø100MM BUFF VL.	62977	1

**RUBI**

# АЛМАЗНЫЕ ДИСКИ ДЛЯ ПОЛИРОВКИ



## ДИСК АЛМАЗНЫЙ ДЛЯ ВЛАЖНОЙ ПОЛИРОВКИ

- Гамма гибких дисков Ø100 мм для полировки с использованием воды бетона, мрамора, гранита и других натуральных камней.
- Быстро и эффективно удаляет царапины и поверхностные повреждения.
- Максимальная скорость работы 4500 об./мин.
- Различная зернистость.
- #50, #100 и #200 для черновой обработки.
- #400, #800, #1500 и #3000 для полировки и запечатки пор.
- Крепление к основе для диска арт. 62986. на липучке VELCRO®.

	APT	
ДИСК АЛМАЗНЫЙ ДЛЯ ВЛАЖНОЙ ПОЛИРОВКИ Ø100 ММ - ЗЕРНО #50.	62978	1
ДИСК АЛМАЗНЫЙ ДЛЯ ВЛАЖНОЙ ПОЛИРОВКИ Ø100 ММ - ЗЕРНО #100.	62979	1
ДИСК АЛМАЗНЫЙ ДЛЯ ВЛАЖНОЙ ПОЛИРОВКИ Ø100 ММ - ЗЕРНО #200.	62980	1
ДИСК АЛМАЗНЫЙ ДЛЯ ВЛАЖНОЙ ПОЛИРОВКИ Ø100 ММ - ЗЕРНО #400.	62981	1
ДИСК АЛМАЗНЫЙ ДЛЯ ВЛАЖНОЙ ПОЛИРОВКИ Ø100 ММ - ЗЕРНО #800.	62982	1
ДИСК АЛМАЗНЫЙ ДЛЯ ВЛАЖНОЙ ПОЛИРОВКИ Ø100 ММ - ЗЕРНО #1500.	62983	1
ДИСК АЛМАЗНЫЙ ДЛЯ ВЛАЖНОЙ ПОЛИРОВКИ Ø100 ММ - ЗЕРНО #3000.	62984	1

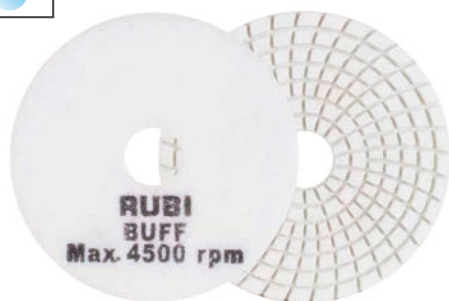

## ДИСК АЛМАЗНЫЙ ДЛЯ ГЛЯНЦЕВАНИЯ С ИСПОЛЬЗОВАНИЕМ ВОДЫ BUFF BL.

- Гибкий диск для финишного глянцеваания с использованием воды бетона, мрамора, гранита и других натуральных камней.
- Достигается натуральный и долговечный блеск.
- Максимальная скорость работы: 4500 об./мин.
- Крепление к основе диска арт.62986 липучкой VELCRO®.

	APT	
ДИСК АЛМАЗНЫЙ ДЛЯ ГЛЯНЦЕВАНИЯ С ИСПОЛЬЗОВАНИЕМ ВОДЫ Ø100MM BUFF BL.	62985	1





## ОСНОВА ДЛЯ КРЕПЛЕНИЯ ГИБКИХ ДИСКОВ ДЛЯ ПОЛИРОВКИ И ГЛЯНЦЕВАНИЯ

- Основа для крепления для гибких дисков для полирования и глянцеваания Ø100 мм.
- Для работ с водяным охлаждением и сухих.
- Фиксация липучкой VELCRO®.
- Резьбовое соединение M14 с полировальной машинкой или УШМ.

АРТ		
ОСНОВА ДЛЯ ГИБКИХ ДИСКОВ Ø100ММ М14	62986	1

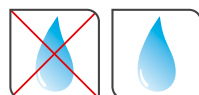

## БРУСКИ ПОЛИРОВАЛЬНЫЕ

- Гамма алмазных брусков для черновой обработки, полировки кантов, разрезов и поверхностей натуральных камней и керамической плитки.
- Полугибкие. Удобные для захвата рукой.
- Рекомендуется увлажнять при работе.
- Различная зернистость:
- #60, #120 и #200 для черновой обработки.
- #400 для полировки.
- Размер алмазосодержащей части: 55x90мм.
- Размер резиновой части: 58x94x30мм.

АРТ		
БРУСОК АЛМАЗОСОДЕРЖАЩИЙ ПОЛИРОВАЛЬНЫЙ ЗЕРНО #60	61974	10
БРУСОК АЛМАЗОСОДЕРЖАЩИЙ ПОЛИРОВАЛЬНЫЙ ЗЕРНО #120	61975	10
БРУСОК АЛМАЗОСОДЕРЖАЩИЙ ПОЛИРОВАЛЬНЫЙ ЗЕРНО #200	61976	10
БРУСОК АЛМАЗОСОДЕРЖАЩИЙ ПОЛИРОВАЛЬНЫЙ ЗЕРНО #400	61977	10





06

# СМЕШИВАНИЕ

Электромиксеры

Венчики

## ДЛЯ РАСТВОРА И ЦЕМЕНТОКЛЕЕВОГО РАСТВОРА.

- Двойная термозащита.
- Скорость: 60 об./мин.
- Для смешивания до 50 кг раствора (клеевого, однослойного и т.д.).
- Большая эффективность трансмиссии.
- Компактный, лёгкая транспортировка.
- Кювета 65 л
- Вес: 35,5 кг.



RUBI

06

# RUBIMIX-50 N

АВТОНОМНЫЙ МИКСЕР БОЛЬШОЙ ВМЕСТИМОСТИ.

1

Мощный мотор,  
интегрированный  
редуктор.

2

Эффективное  
замешивание. Лучшая  
производительность.

3

Автоматическая остановка  
замеса при поднятии  
крышки. Безопасно.

4

В комплекте венчики  
и колёса. Лёгкая  
транспортировка.

	APT	W	⚡	⚖	📦	🚚
RUBIMIX-50 N 230V 50HZ	61950	880 W	230v 50 hZ.	35,5 кг	1	2
RUBIMIX-50 N 220V 60HZ	61951	880 W	220V 60 hZ.	35,5 кг	1	2



**ДЛЯ ЗАМЕСА ЦЕМЕНТНО-КЛЕЕВЫХ РАСТВОРОВ, СМОЛ, КРАСОК И ДРУГИХ МАТЕРИАЛОВ.**

- Мощность: 1200W.
- Лучшая защита рукоятки. Большая устойчивость к ударам. Изготовлен из лёгких и прочных материалов.
- Двойная изоляция.
- Прямое резьбовое соединение с венчиками с резьбой M14.
- Электронное регулирование 2 скоростей (1: 0-650 об./мин; 2: 0-850 об./мин). Максимальный Ø венчика: 140мм.
- В комплекте венчик: Ø 120 мм. (4 3/4").

# RUBIMIX-9 N

МНОГОГРАННОСТЬ – ТОЛЬКО СМЕНИТЬ ВИД ВЕНЧИКА.

**RUBI**



**1**

Новая геометрия рукоятки из биматериала. Больше удобства и стабильности.

**2**

Двухскоростной редуктор с прогрессивной регулировкой оборотов для оптимизации замеса любого материала.

**3**

Быстрая и лёгкая замена щёток. Больше удобства.

**4**

Блокировка от несанкционированного запуска для большей безопасности.

	ART		W		RPM			
RUBIMIX-9 N	25940	--	1200 W	210-240V 50-60 Hz.	1ª 0-650 / 2ª 0-850	5,5 кг	2	24
RUBIMIX-9 N UK	25942	--	1200 W	110-130V 50-60 Hz.	1ª 0-650 / 2ª 0-850	5,5 кг	2	24
RUBIMIX-9 N UK	25944	--	1200 W	210-240V 50-60 Hz.	1ª 0-650 / 2ª 0-850	5,5 кг	2	24
RUBIMIX-9 N USA	25948	--	1200 W	110-130V 50-60 Hz.	1ª 0-650 / 2ª 0-850	5,5 кг	2	24
RUBIMIX-9 N AUS	24954	--	1200 W	210-240V 50-60 Hz.	1ª 0-650 / 2ª 0-850	5,5 кг	2	24
RUBIMIX-9 N + АДАПТОР	24986	--	1200 W	210-240V 50-60 Hz.	1ª 0-650 / 2ª 0-850	5,6 кг	2	24
RUBIMIX-9 N USA + АДАПТОР	24949	--	1200 W	110-130V 50-60 Hz.	1ª 0-650 / 2ª 0-850	5,6 кг	2	24
RUBIMIX-9 N + КЕЙС	24958	√	1200 W	210-240V 50-60 Hz.	1ª 0-650 / 2ª 0-850	7,8 кг	2	18

**ДЛЯ КЛЕЕВЫХ  
ЦЕМЕНТНЫХ  
РАСТВОРОВ, СМОЛ,  
КРАСОК И ДРУГИХ  
МАТЕРИАЛОВ.**

- Мощный миксер растворов 1800W. Двойная изоляция.
- Блокировка от несанкционированного запуска.
- Двойная рукоятка для удобства работы. Прямое резьбовое соединение с венчиками с резьбой M14. 2 скорости, электронная регулировка (1: 0-450 об./мин; 2: 0-780 об./мин).
- Максимальный Ø венчика: 160мм.
- В комплекте венчик: Ø 140 мм. (5 9/16"). В кейсе венчик Ø 120 мм.



**RUBI**

# RUBIMIX-9 N PLUS

БОЛЬШЕ МОЩНОСТЬ И ЭФФЕКТИВНОСТЬ.



1

Мощный надёжный мотор 1800W для замешивания большего количества материала.

2

Новая геометрия рукоятки. Больше удобства и стабильности.

3

Двухскоростной редуктор с прогрессивной регулировкой оборотов для оптимизации замеса любого материала.

4

Быстрая и лёгкая замена щёток. Больше удобства.

	APT		W		RPM			
RUBIMIX-9 N PLUS	26922	--	1800 W	230V 50-60 Hz.	1ª 0-450 / 2ª 0-780	5,8 кг	2	18
RUBIMIX-9 N PLUS USA	26923	--	1800 W	120V 50-60 Hz.	1ª 0-450 / 2ª 0-780	5,8 кг	2	18
RUBIMIX-9 N PLUS CH	26930	--	1800 W	230V 50-60 Hz.	1ª 0-450 / 2ª 0-780	5,8 кг	2	18
RUBIMIX-9 N PLUS + КЕЙС	26924	✓	1800 W	230V 50-60 Hz.	1ª 0-450 / 2ª 0-780	8,2 кг	2	18



## ДЛЯ ВСЕХ ВИДОВ РАСТВОРОВ.

- Мощность: 1350W
- Двойная изоляция.
- Двойная рукоятка для удобства работы.
- Прямое резьбовое соединение с венчиками с резьбой M27x1,5мм.
- Электронное регулирование скорости (0-480 об./мин).
- Максимальный Ø венчика: 120мм.х 2.
- В комплекте венчик: Ø 120 мм. (4 3/4")х 2шт.

RUBI

# RUBIMIX-9 DUPLEX

МАКСИМАЛЬНАЯ МОЩНОСТЬ ПРИ МИНИМАЛЬНОМ УСИЛИИ.



1

Двойная эргономичная рукоятка удобная и надёжная.

2

Электронное регулирование скорости оборотов.

3

Двойной венчик повышает качество и эффективность смешивания.

4

Изготовлен из лёгких высокопрочных материалов.

APT

W



RPM



RUBIMIX-9 DUPLEX 230V-50/60HZ

25943

1350 W

210-240V 50-60 Hz.

0-480

6,8 кг

1

12



## ДЛЯ КЛЕЕВЫХ ЦЕМЕНТНЫХ РАСТВОРОВ, СМОЛ, КРАСОК И ДРУГИХ МАТЕРИАЛОВ.

- Мощный миксер: 1600В  
Двойная изоляция.
- Редуктор двухскоростной (0-  
580 об/мин. и 0-800 об/мин).
- Регулировка оборотов. Ø  
венчика максимум 160мм.
- В комплекте венчик Ø140мм  
FAST-IN (5 9/16")
- В комплекте версии в  
футляре венчик Ø140мм (5  
9/16") FAST-IN.
- Резьбовое прямое  
соединение для миксеров  
M14. Вес: 4,6кг.
- Кабель: 3м.



**RUBI**

# RUBIMIX-16 ERGOMAX (ЭРГОМАКС)

ИННОВАЦИИ И ЭРГОНОМИКА

**1**  
Регулируемая по высоте  
рукоятка, в зависимости от  
роста пользователя.

**2**  
Мощный мотор  
1600В. Большой объем  
смешивания. Надёжность.

**3**  
Новый дизайн рукоятки.  
Эргономичность, комфорт и  
стабильность.

**4**  
Быстрая система  
соединения FAST-IN.  
Смена венчика без  
дополнительных  
инструментов.

	APT		W				
RUBIMIX-16 ERGOMAX 230V 50/60HZ	24994	-	1600 W	230V 50-60Hz.	4,6 кг	2	24
RUBIMIX-16 ERGOMAX 110V 50/60HZ UK	24995	-	1600 W	110V 50-60Hz.	4,6 кг	2	24
RUBIMIX-16 ERGOMAX 220V 50/60HZ UK	24996	-	1600 W	230V 50-60Hz.	4,6 кг	2	24
RUBIMIX-16 ERGOMAX 120V 50/60HZ USA	24997	-	1600 W	120V 50-60Hz.	4,6 кг	2	24
RUBIMIX-16 ERGOMAX 230V 50/60HZ В КЕЙСЕ	24998	✓	1600 W	230V 50-60Hz.	4,6 кг	2	20
RUBIMIX-16 ERGOMAX 220V 50/60HZ UK В КЕЙСЕ	24999	✓	1600 W	230V 50-60Hz.	4,6 кг	2	20





## АДАПТОР FAST-IN РЕЗЬБА/FAST-IN

- Адаптор для использования венчиков FAST-IN.
- Для перехода с резьбового соединении M14x2 к системе быстрого соединения FAST-IN.
- Для использования с любым миксером с резьбой M14x2.

	АРТ	
АДАПТОР FAST-IN	76907	1



## ВЕНЧИК ШОВНЫХ РАСТВОРОВ FAST-IN ЗВИНТА

- Для замешивания цементных шовных растворов.
- 3-х оборотный винт для повышения эффективности замеса. Повышает производительность на 15% в сравнении с 2-х оборотным.
- Снижает усилие миксера при замесе.
- Меньший уровень вибрации.
- Система быстрого соединения FAST-IN.
- Для RUBIMIX-16 ERGOMAX или с другими резьбовыми M14x2 моделями используя адаптор FAST-IN (арт.76907)

	АРТ				
ВЕНЧИК ШОВНЫХ РАСТВОРОВ М-100-ФИ ЗН	76941	15-20 кг	550 мм	100 мм	6
ВЕНЧИК ШОВНЫХ РАСТВОРОВ М-120-ФИ ЗН	76942	15-25 кг	600 мм	120 мм	2
ВЕНЧИК ШОВНЫХ РАСТВОРОВ М-140-ФИ ЗН	76943	25-40 кг	600 мм	140 мм	2
ВЕНЧИК ШОВНЫХ РАСТВОРОВ М-160-ФИ ЗН	76944	30-60 кг	600 мм	160 мм	2



## ВЕНЧИК ДЛЯ ЖИДКОСТЕЙ FAST-IN

- Для смешивания жидкостей и маловязких веществ.
- Быстрое соединение FAST-IN
- Только для использования RUBIMIX-16 ERGOMAX или с адаптором FAST-IN (арт.76907)

	АРТ				
ВЕНЧИК ДЛЯ ЖИДКОСТЕЙ L-100-ФИ	76904	15-25 кг	550 мм	100 мм	6
ВЕНЧИК ДЛЯ ЖИДКОСТЕЙ L-120-ФИ	76905	15-40 кг	600 мм	120 мм	2



## ВЕНЧИК ДЛЯ ЭПОКСИ E-100 FAST-IN

- Для замешивания эпоксидных смол.
- Быстрое соединение FAST-IN.
- Только для использования с RUBIMIX-16 ERGOMAX или с адаптором FAST-IN (арт.76907)

	АРТ				
ВЕНЧИК ДЛЯ ЭПОКСИДНЫХ РАСТВОРОВ E-100-ФИ	76906	5-10 кг	550 мм	100 мм	6

**RUBI**

# ВЕНЧИКИ ДЛЯ МИКСЕРОВ

• ВЕНЧИКИ ДЛЯ ИСПОЛЬЗОВАНИЯ С МИКСЕРАМИ RUBI И ДРУГИХ МАРОК ДЛЯ СМЕШИВАНИЯ РАЗЛИЧНЫХ МАТЕРИАЛОВ.

## ВЕНЧИК ДЛЯ РАСТВОРОВ ВОСЬМИГРАННЫЙ



- Для смешивания цементных растворов.
- Для использования с портативной гаммой RUBIMIX с патроном (арт.71967).

	АРТ				
ВЕНЧИК ДЛЯ КЛЕЕВЫХ РАСТВОРОВ М-80	65929	10-15 кг	400 мм	80 мм	6
ВЕНЧИК ДЛЯ КЛЕЕВЫХ РАСТВОРОВ М-100	65930	15-20 кг	550 мм	100 мм	6

## ВЕНЧИК ДЛЯ ШОВНЫХ РАСТВОРОВ РЕЗЬБА М14 ЗВИНТА



- Для замешивания цементных шовных растворов.
- 3-х оборотный винт для повышения эффективности замеса. Повышает производительность на 15% в сравнении с 2-х оборотным.
- Снижает усилие миксера при замесе.
- Меньший уровень вибрации.
- Система резьбового соединения М14х2.
- Прямое соединение с миксером RUBIMIX-9/9 PLUS, а также с другими марками

	АРТ				
ВЕНЧИК ДЛЯ КЛЕЕВЫХ РАСТВОРОВ М-100-Р ЗН	76917	15-20 кг	550 мм	100 мм	6
ВЕНЧИК ДЛЯ КЛЕЕВЫХ РАСТВОРОВ М-120-Р ЗН	76918	15-25 кг	600 мм	120 мм	2
ВЕНЧИК ДЛЯ КЛЕЕВЫХ РАСТВОРОВ М-140-Р ЗН	76919	25-40 кг	600 мм	140 мм	2
ВЕНЧИК ДЛЯ КЛЕЕВЫХ РАСТВОРОВ М-160-Р ЗН	76940	30-60 кг	600 мм	160 мм	2

## ВЕНЧИК КРУГЛЫЙ, ВОСЬМИГРАННОЕ СОЕДИНЕНИЕ



- Для смешивания цементных растворов.
- Для RUBIMIX-9/9 PLUS с патроном (арт.71967).

	АРТ				
ВЕНЧИК ДЛЯ КЛЕЕВОГО РАСТВОРА МР-80	65927	5-10 кг	400 мм	80 мм	6
ВЕНЧИК ДЛЯ КЛЕЕВОГО РАСТВОРА МР-100	65928	10-15 кг	550 мм	100 мм	6

## ВЕНЧИК ВОСЬМИГРАННОЕ СОЕДИНЕНИЕ ДЛЯ РАСТВОРОВ ЭПОКСИ Е-80



- Специально для смешивания 1-2 кг смол эпокси.
- Восьмигранное соединение 8мм.
- Для RUBIMIX-9/9 PLUS с патроном (арт.71967).

	АРТ				
ВЕНЧИК ДЛЯ РАСТВОРОВ ЭПОКСИ Е-80	65939	1-5 кг	400 мм	80 мм	6

# ВЕНЧИКИ ДЛЯ МИКСЕРОВ

• ВЕНЧИКИ ДЛЯ ИСПОЛЬЗОВАНИЯ С МИКСЕРАМИ RUBI И ДРУГИХ МАРОК ДЛЯ СМЕШИВАНИЯ РАЗЛИЧНЫХ МАТЕРИАЛОВ.



## УНИВЕРСАЛЬНЫЙ ВЕНЧИК ВОСЬМИГРАННЫЙ

- Для смешивания любых материалов.
- Восьмигранное соединение 8мм.
- Для RUBIMIX-9/9 PLUS с патроном (арт.71967).

	АРТ				
УНИВЕРСАЛЬНЫЙ ВЕНЧИК ML-100	65931	10-15 кг	520 мм	118 мм	6



## ВЕНЧИК ДЛЯ ЖИДКОСТЕЙ L-80 ВОСЬМИГРАННЫЙ

- Для смешивания материалов низкой плотности.
- Для RUBIMIX-9/9 PLUS с патроном (арт.71967).

	АРТ				
ВЕНЧИК ДЛЯ ЖИДКОСТЕЙ L-80	65933	5-15 кг	400 мм	80 мм	6
ВЕНЧИК ДЛЯ ЖИДКОСТЕЙ L-100	65934	15-25 кг	550 мм	100 мм	6



## ВЕНЧИК ДЛЯ РАСТВОРОВ M-120 DUPLEX

- Для смешивания дщ 30-50кг клеевого раствора.
- Резьба M27x1,5.
- Для миксера RUBIMIX-9-BL DUPLEX.

	АРТ				
M-120 DUPLEX	25946	30-50 кг	570 мм	120 мм	2



## ВЕНЧИК ДЛЯ ГИПСА P-120-R РЕЗЬБА M-14

- Для смешивания 10-15кг гипса.
- Резьбовое соединение M14x2
- Прямое соединение с RUBIMIX-9/9PLUS и миксерами других марок.

	АРТ				
ВЕНЧИК ДЛЯ ГИПСА P-120-R	72954	15-30 кг	600 мм	110 мм	2

**RUBI**

# МИКСЕРЫ

• МИКСЕРЫ И ВЕНЧИКИ ДЛЯ СМЕШИВАНИЯ ВСЕХ ТИПОВ РАСТВОРОВ И ЖИДКОСТЕЙ.



## РЕЗИНОВЫЕ КЮБЕТЫ

- Резиновая Кювета 65 л. Запасная часть к RUBIMIX-50-N , также возможно использование с RUBIMIX-9/9 PLUS и 9 DUPLEX.
- Резиновая Кювета 40 л. Запасная часть к RUBIMIX-25-N, также возможно использование с RUBIMIX-9/9 PLUS и 9 DUPLEX

	АРТ	
РЕЗИНОВАЯ КЮБЕТА ДЛЯ RUBIMIX-50 / 50-N	60202	1
РЕЗИНОВАЯ КЮБЕТА ДЛЯ RUBIMIX-25 / 25-N	60265	1



## ПАТРОН

- Патрон для RUBIMIX-9 и 9 PLUS для работы с восьмиугольными венчиками менее 12 мм.
- В комплект входит ключ S2 арт. 71969.

	АРТ	
ПАТРОН	71967	1
КЛЮЧ К ПАТРОНУ	71969	1



**СНИЗУ ВВЕРХ:** МАТЕРИАЛ ПОДНИМАЕТСЯ ПО ВНУТРЕННЕЙ ЧАСТИ И ОПУСКАЕТСЯ ПО ВНЕШНЕЙ. ОБЕСПЕЧИВАЕТ ОДНОРОДНЫЙ ЗАМЕС ВЯЗКИХ МАТЕРИАЛОВ ТАКИХ КАК: КЛЕЕВЫХ И ШОВНЫХ РАСТВОРОВ, ЦЕМЕНТА И Т.Д. МЕНЬШЕ УСИЛИЙ И БОЛЬШЕ МОБИЛЬНОСТИ.

M-80  
M-100  
M-100-R 3H  
M-120-R 3H  
M-140-R 3H  
M-160-R 3H  
M-100-FI 3H  
M-120-FI 3H  
M-140-FI 3H  
M-160-FI 3H  
MR-80  
MR-100

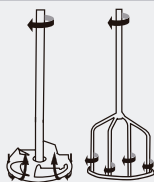

**ПАРАЛЛЕЛЬНО:** ЗАМЕС ОСУЩЕСТВЛЯЕТСЯ ГОРИЗОНТАЛЬНО - МАТЕРИАЛЫ ДВИЖУТСЯ В ДВУХ НАПРАВЛЕНИЯХ (СВЕРХ/ВНИЗ) ПО ДВИЖЕНИЮ НАСАДКИ. ДЛЯ ЗАМЕСА СМОЛ, ДВУХСОСТАВНЫХ МАТЕРИАЛОВ, ЖИДКОСТЕЙ И Т.Д. СНИЖАЕТ ОБРАЗОВАНИЕ ПУЗЫРЬКОВ И КОМКОВ.

E-80  
E-100-FI  
ML-100  
P-120-R



**СВЕРХУ ВНИЗ:** МАТЕРИАЛ ВТЯГИВАЕТСЯ ВНУТРЕННЕЙ ЧАСТЬЮ НАСАДКИ И ПОДНИМАЕТСЯ ПО ВНЕШНЕЙ ЧАСТИ. РЕКОМЕНДУЕТСЯ ДЛЯ МАТЕРИАЛОВ СЛАБОЙ ВЯЗКОСТИ: КРАСКИ, ИЗОЛЯТОРЫ, ГИПС, ДИСПЕРСИОННЫЙ КЛЕЙ И Т.Д. КОМКИ РАЗМЕШИВАЮТСЯ БЕЗ РАЗБРЫЗГИВАНИЯ.



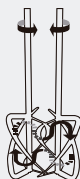





















L-80  
L-100  
L-100-FI  
L-120-FI



**В ОБРАТНЫХ НАПРАВЛЕНИЯХ:** ДВЕ НАСАДКИ ОДНОВРЕМЕННО ДВИЖУТСЯ ОБЕСПЕЧИВАЯ БОЛЕЕ ИНТЕНСИВНОЕ СМЕШИВАНИЕ. ДЛЯ ВЯЗКИХ МАТЕРИАЛОВ: ГУСТЫЕ КЛЕЕВЫЕ РАСТВОРЫ С РАЗЛИЧНЫМИ ДОБАВКАМИ. ТОЛЬКО ДЛЯ МИКСЕРОВ С ДВОЙНОЙ ОСЬЮ.

M-120 DUPLEX

# ТАБЛИЦА МИКСЕРОВ

		APT.	 КГ	 LB	 RPM	 W	 MM	 INCH	 MM	 INCH	 MM/INCH			
<b>M-80</b>		65929	10 - 15 кг	22 - 33.1 Lb	300 - 500	500	400 мм	15 3/4"	80 мм	3 3/16"		8 мм	5/16"	
<b>M-100</b>		65930	15 - 20 кг	33.1 - 44.1 Lb		700	550 мм	21 11/16"	100 мм	4"		10 мм	13/32"	
<b>M-100 R 3H</b>		76917												
<b>M-120 R 3H</b>		76918	15 - 25 кг	33.1 - 55.1 Lb	200 - 400	950	600	23 5/8"	120 мм	4 3/4"		M14 x 2		
<b>M-140 R 3H</b>		76919	25 - 40 кг	55.1 - 88.2 Lb		1200			140 мм	5 9/16"				
<b>M-160 R 3H</b>		76940	30 - 60 кг	66.1 - 132.3 Lb		1500			160 мм	6 5/16"				
<b>M-100 FI 3H</b>		76941	15 - 20 кг	33.1 - 44.1 Lb	300 - 500	700	550	21 11/16"	100 мм	4"		Fast-In		
<b>M-120 FI 3H</b>		76942	15 - 25 кг	33.1 - 55.1 Lb		950	600	23 5/8"	120 мм	4 3/4"				
<b>M-140 FI 3H</b>		76943	25 - 40 кг	55.1 - 88.2 Lb		1200			140 мм	5 9/16"				
<b>M-160 FI 3H</b>		76944	30 - 60 кг	66.1 - 132.3 Lb	200 - 400	1500			160 мм	6 5/16"				
<b>MR-80</b>		65927	5 - 10 кг	11 - 22 Lb	300 - 500	400	400	15 3/4"	80 мм	3 3/16"		8 мм	5/16"	
<b>MR-100</b>		65928	10 - 15 кг	22 - 33.1 Lb		500	550	21 11/16"	100 мм	4"		10 мм	13/32"	
<b>E-80</b>		65939	1 - 5 кг	2.2 - 11 Lb	300 - 500	700	400	15 3/4"	80 мм	3 3/16"		8 мм	5/16"	
<b>E-100 FI</b>		76906	5 - 10 кг	11 - 22 Lb		950	550	21 11/16"	100 мм	4"		Fast-In		
<b>ML-100</b>		65931	10 - 15 кг	22 - 33.1 Lb	300 - 600	700	520	20 1/2"	118 мм	4 5/8"		10 мм	13/32"	
<b>L-80</b>		65933	5 - 15 кг	11 - 33.1 Lb		400	400	15 3/4"	80 мм	3 3/16"		8 мм	5/16"	
<b>L-100</b>		65934	15 - 25 кг	33.1 - 55.1 Lb		500	550	21 11/16"	100 мм	4"	10 мм	13/32"		
<b>L-100 FI</b>		76904												
<b>L-120 FI</b>		76905	15 - 40 кг	33.1 - 88.2 Lb		950	600	23 5/8"	120 мм	4 3/4"		Fast-In		
<b>P-120 R</b>		72954	15 - 30 кг	33.1 - 66.1 Lb		300 - 500	950	600	23 5/8"	110 мм	4 5/16"		M14 x 2	
<b>M-120 DUPLEX</b>		25946	30 - 50 кг	66.1 - 110.2 Lb	480	1350	570	22 7/16"	120 мм	4 3/4"		M27 x 1,5		



Количество для замеса



Рекомендуемая скорость (ОБ./МИН)



Минимальная мощность дрели (W)



Длина



Диаметр основания



Форма венчика



Состав замеса



Восьмигранник



Резьба



Быстрое соединение Fast-in



Гипс



Краска/Жидкости



Клеевой раствор



Эпоксидная смола





07

# ИНСТРУМЕНТ ДЛЯ УКЛАДКИ И ФИНИШНЫХ РАБОТ С КЕРАМИЧЕСКОЙ ПЛИТКОЙ

Кельмы, гладилки, шпатели

Маркеры, разметчики, зубила и доп. инструмент

Киянки, щипцы и аппликаторы раствора



## ГЛАДИЛКИ И ГРЕБЕНКИ ДЕРЕВ. РУКОЯТКА ЗАКРЫТАЯ

- Рабочая пластина из особой прочной стали. Антикоррозийное покрытие бесцветным лаком (СТАЛЬ)
- Рабочая пластина из особой прочной нержавеющей стали. (НЕРЖАВЕЮЩАЯ СТАЛЬ).

	ART					
КЕЛЬМА 30 СМ. ИЗ СТАЛИ	65950	6	624			
КЕЛЬМА ИЗ НЕРЖАВЕЮЩЕЙ СТАЛИ 30 СМ.	65960	6	624			
КЕЛЬМА 30 СМ. ИЗ НЕРЖ. СТАЛИ С ОСТРЫМИ КРАЯМИ	74948	6	624			
ГРЕБЕНКА 28 СМ. 3X3 ММ.	65989	6	624	3 мм	3 мм	
ГРЕБЕНКА 28 СМ. 4,5X4,5 ММ.	74945	6	624	4,5 мм	4,5 мм	
ГРЕБЕНКА 28 СМ. 6X6 ММ.	65982	6	624	6 мм	6 мм	

	ART					
ГРЕБЕНКА 28 СМ. 8X8 ММ.	65984	6	624	8 мм	8 мм	
ГРЕБЕНКА 28 СМ. 8X8 ММ. ИЗ НЕРЖ. СТАЛИ	74904	6	624	8 мм	8 мм	
ГРЕБЕНКА 28 СМ. 10X10 ММ.	65985	6	624	10 мм	10 мм	
ГРЕБЕНКА 28 СМ. 10X10 ММ. ИЗ НЕРЖ. СТАЛИ	74905	6	624	10 мм	10 мм	
ГРЕБЕНКА 28 СМ. 12X12 ММ.	74947	6	624	12 мм	12 мм	
ГРЕБЕНКА 28 СМ. 12X12 ММ. ИЗ НЕРЖ. СТАЛИ	74906	6	624	12 мм	12 мм	
ГРЕБЕНКА 28 СМ. R-10 ММ.	65986	6	624			10 мм
ГРЕБЕНКА 28 СМ. 6X5 ММ. ТРЕУГОЛЬНАЯ	70906	6	624	6 мм	5 мм	





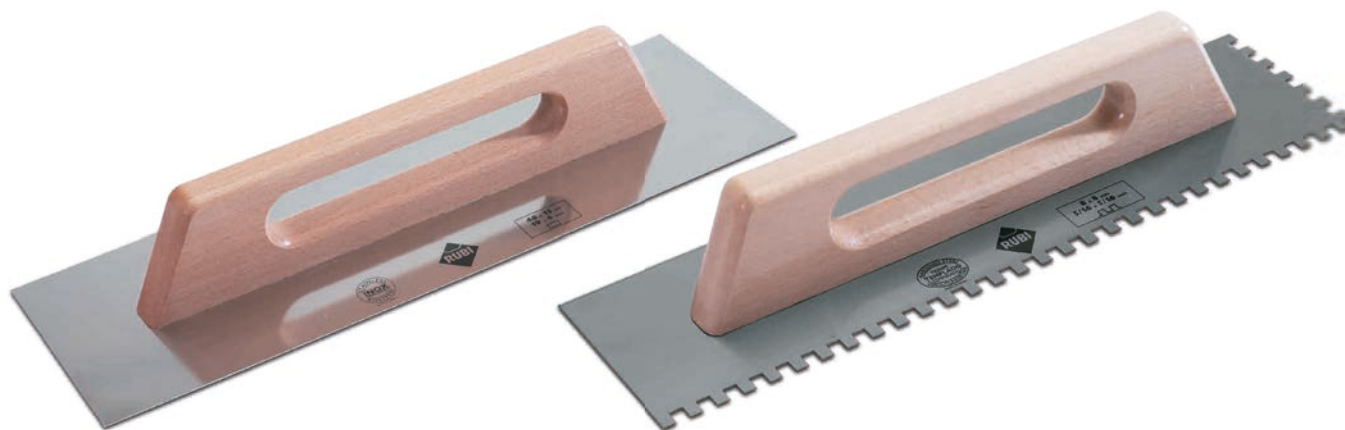

## ГЛАДИЛКИ И ГРЕБЕНКИ 48СМ ДЕРЕВ. РУКОЯТКА ЗАКРЫТАЯ

- Рабочая пластина из особой прочной стали с обработкой бесцветным для защиты от коррозии. (СТАЛЬ)
- Рабочая пластина из особой прочной нержавеющей стали. (НЕРЖАВЕЮЩАЯ СТАЛЬ).
- Идеальная гладкость пластины.
- Зубцы 20x20мм для дозификации клеевого раствора на неровной поверхности. Позволяет наносить боший слой фиксирующего материала.

	АРТ							
КЕЛЬМА 48 СМ. ИЗ СТАЛИ	65988	6	312					
КЕЛЬМА 48 СМ. ИЗ НЕРЖ. СТАЛИ	72915	6	312					
ГРЕБЕНКА 48 СМ. 6X6 ММ ИЗ СТАЛИ	65958	6	312	6 мм	6 мм			
ГРЕБЕНКА 48 СМ. 8X8 ММ ИЗ СТАЛИ	65959	6	312	8 мм	8 мм			
ГРЕБЕНКА 48 СМ. 10X10 ММ ИЗ СТАЛИ	65983	6	312	10 мм	10 мм			
ГРЕБЕНКА 48 СМ. 12X12 ММ ИЗ СТАЛИ	73973	6	312	12 мм	12 мм			
ГРЕБЕНКА 48 СМ. 20X20 ММ ИЗ СТАЛИ	75962	6	312	20 мм	20 мм			
ГРЕБЕНКА 48 СМ. R-10 ММ ИЗ СТАЛИ	65987	6	312					10 мм



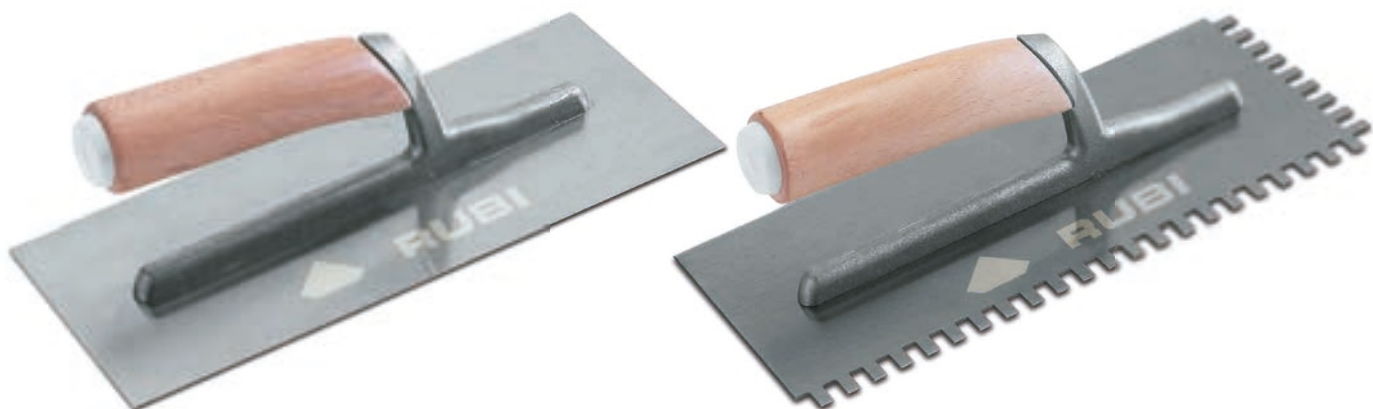

## ГЛАДИЛКИ И ГРЕБЕНКИ ДЕРЕВ. РУКОЯТКА ОТКРЫТАЯ

- Алюминиевый прочный и лёгкий черенок.
- Очень прочное соединение черенка и рабочей пластины.
- Пластина из особо прочной стали с антикоррозийной обработкой бесцветным лаком. (СТАЛЬ).
- Пластина из особо прочной нержавеющей стали (НЕРЖАВЕЮЩАЯ СТАЛЬ).
- Идеальная гладкость пластины.

	АРТ				
КЕЛЬМА 28 СМ. СТАЛЬНАЯ	72916	6	480		
КЕЛЬМА 28 СМ. ИЗ НЕРЖ. СТАЛИ	72918	6	480		
ГРЕБЕНКА 28 СМ. 6X6 ММ. ИЗ НЕРЖ. СТАЛИ	74911	6	480	6 мм	6 мм
ГРЕБЕНКА 28 СМ. 8X8 ММ. ИЗ НЕРЖ. СТАЛИ	74913	6	480	8 мм	8 мм
ГРЕБЕНКА 28 СМ. 10X10 ММ. ИЗ НЕРЖ. СТАЛИ	74914	6	480	10 мм	10 мм





## ШПАТЕЛИ/ГРЕБЕНКИ ДЕРЕВ. РУКОЯТКА

- Рабочая пластина 18см шириной из особой прочной стали.

	АРТ				
ШПАТЕЛЬ-КЕЛЬМА 18 СМ.	71922	12	3456		
ШПАТЕЛЬ-ГРЕБЕНКА 18 СМ. 3X3 ММ.	71923	12	3456	3 мм	3 мм
ШПАТЕЛЬ-ГРЕБЕНКА 18 СМ. 6X6 ММ.	71924	12	3456	6 мм	6 мм
ШПАТЕЛЬ-ГРЕБЕНКА 18 СМ. 8X8 ММ.	71925	12	3456	8 мм	8 мм
ШПАТЕЛЬ-ГРЕБЕНКА 18 СМ. 10X10 ММ.	71926	12	3456	10 мм	10 мм
ШПАТЕЛЬ-ГРЕБЕНКА 18 СМ. 3X3 ММ. ТРЕУГОЛЬНЫЙ	71927	12	3456	3 мм	3 мм
ШПАТЕЛЬ-ГРЕБЕНКА 18 СМ. 6X6 ММ. ТРЕУГОЛЬНЫЙ	71928	12	3456	6 мм	6 мм



## ГЛАДИЛКИ ДЛЯ НИВЕЛИРОВКИ

- Гладилки для нивелировки с деревянной рукояткой.
- Рабочая пластина из особой прочной стали.
- Размер пластины: 40x11см.

	АРТ		
КЕЛЬМА НИВЕЛИРУЮЩАЯ ЗАКРУГЛЕННЫЙ МЫС	60996	2	320
КЕЛЬМА НИВЕЛИРУЮЩАЯ ГОТИЧЕСКИЙ МЫС	60997	2	320



## ГЛАДИЛКИ И ГРЕБЕНКИ РУКОЯТКА RUBIFLEX ЗАКРЫТАЯ

- Пластина из особо прочной стали с антикоррозийной обработкой бесцветным лаком. (СТАЛЬ).
- Пластина из особо прочной нержавеющей стали. (НЕРЖАВЕЮЩАЯ СТАЛЬ).
- Эргономичная рукоятка RUBIFLEX двухтекстурная.
- Идеальная гладкость пластины.

АРТ					
КЕЛЬМА 30 СМ. СТАЛЬНАЯ	75950	6	624		
КЕЛЬМА 30 СМ. ИЗ НЕРЖ. СТАЛИ	75970	6	624		
ГРЕБЕНКА 28 СМ. 3X3 ММ.	75953	6	624	3 мм	3 мм
ГРЕБЕНКА 28 СМ. 6X6 ММ.	75955	6	624	6 мм	6 мм
ГРЕБЕНКА 28 СМ. 8X8 ММ.	75957	6	624	8 мм	8 мм
ГРЕБЕНКА 28 СМ. 10X10 ММ.	75958	6	624	10 мм	10 мм
ГРЕБЕНКА 28 СМ. 12X12 ММ.	75959	6	624	12 мм	12 мм
ГРЕБЕНКА 28 СМ. R-10	75960	6	624		10 мм





## ГЛАДИЛКИ И ГРЕБЕНКИ РУКОЯТКА RUBIFLEX ОТКРЫТАЯ

- Лёгкий и сверхпрочный алюминиевый черенок.
- Сверхкрепкое крепление черенка и рабочей пластины.
- Пластина из особо прочной стали с антикоррозийной обработкой бесцветным лаком. (СТАЛЬ).
- Пластина из особо прочной нержавеющей стали. (НЕРЖАВЕЮЩАЯ СТАЛЬ).
- Эргономичная двухтекстурная рукоятка RUBIFLEX.
- Идеальная гладкость пластины.

	ART					
КЕЛЬМА 28 СМ. СТАЛЬНАЯ.	72917	6	270			
КЕЛЬМА 28 СМ. ИЗ НЕРЖ. СТАЛИ.	72919	6	270			
ГРЕБЕНКА 28 СМ. 3X3 ММ..	72906	6	270	3 мм	3 мм	
ГРЕБЕНКА ИЗ НЕРЖ. СТАЛИ 28 СМ. 3X3 ММ..	74936	6	270	3 мм	3 мм	
ГРЕБЕНКА 28 СМ. 4,5X4,5 ММ..	74980	6	270	4,5 мм	4,5 мм	
ГРЕБЕНКА ИЗ НЕРЖ. СТАЛИ 28 СМ. 4,5X4,5 ММ..	74937	6	270	4,5 мм	4,5 мм	

	ART					
ГРЕБЕНКА 28 СМ. 6X6 ММ..	72907	6	270	6 мм	6 мм	
ГРЕБЕНКА ИЗ НЕРЖ. СТАЛИ 28 СМ. 6X6 ММ..	74938	6	270	6 мм	6 мм	
ГРЕБЕНКА СТАЛЬНАЯ 28 СМ. 6X10	74981	6	270	6 мм	10 мм	
ГРЕБЕНКА 28 СМ. 8X8 ММ..	72908	6	270	8 мм	8 мм	
ГРЕБЕНКА ИЗ НЕРЖ. СТАЛИ 28 СМ. 8X8 ММ..	74940	6	270	8 мм	8 мм	
ГРЕБЕНКА 28 СМ. 10X10 ММ..	72909	6	270	10 мм	10 мм	
ГРЕБЕНКА ИЗ НЕРЖ. СТАЛИ 28 СМ. 10X10 ММ..	74941	6	270	10 мм	10 мм	
ГРЕБЕНКА 28 СМ. 12X12 ММ..	74982	6	270	12 мм	12 мм	
ГРЕБЕНКА ИЗ НЕРЖ. СТАЛИ 28 СМ. 12X12 ММ..	74942	6	270	12 мм	12 мм	
ГРЕБЕНКА 28 СМ. R-10	72910	6	270			10 мм
ГРЕБЕНКА ИЗ НЕРЖ. СТАЛИ 28 СМ. R10	74943	6	270			10 мм
ГРЕБЕНКА 28 СМ. 6X5 ММ. ТРЕУГОЛЬНАЯ	72911	6	270		6 мм	5 мм



## ГРЕБЁНКА 45° РУКОЯТКА RUBIFLEX ОТКРЫТАЯ

- Наклонные зубцы 45° для большего удобства и лёгкости использованию
- Улучшает схватываемость клеевого раствора с поверхностью.
- Особая углеродная сталь, высокий порог истираемости.
- Лёгкий прочный алюминиевый черенок.
- Сверхпрочное крепление черенка и пластины.
- Эргономичная рукоятка RUBIFLEX двухтекстурная.
- Защитный слой бесцветного лака.
- Идеальная гладкость пластины.

	АРТ					
ГРЕБЁНКА СТАЛЬНАЯ 28СМ (6Х6) МРА 45°	75946	6 мм	6 мм	6	480	
ГРЕБЁНКА СТАЛЬНАЯ 28СМ (8Х8) МРА 45°	75947	8 мм	8 мм	6	480	
ГРЕБЁНКА СТАЛЬНАЯ 28СМ (10Х10) МРА 45°	75948	10 мм	10 мм	6	480	
ГРЕБЁНКА СТАЛЬНАЯ 28СМ (12Х12) МРА 45°	75923	12 мм	12 мм	6	480	
ГРЕБЁНКА СТАЛЬНАЯ 28СМ (R10) МРА 45°	75924			6	480	10 мм

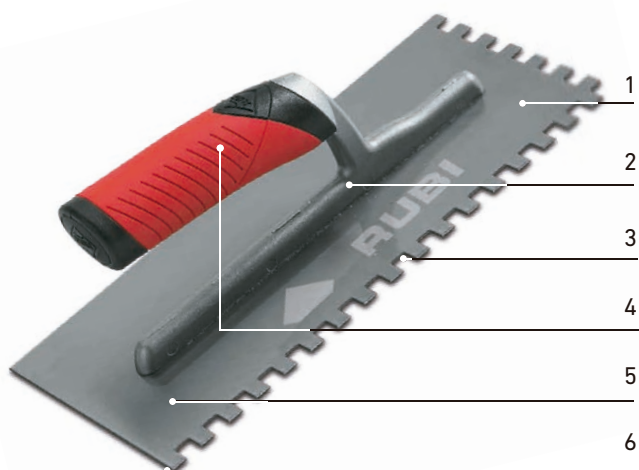

1 Лёгкий и прочный алюминиевый сердечник.

2 Сверхпрочное соединение сердечника с полотном.

3 Полотно из стали/нержавеющей стали  
высокоустойчиво к истиранию

4 Эргономичная двухтекстурная рукоятка RUBIFLEX  
(РУБИФЛЕКС)

5 Бесцветный лак защищает от коррозии.

6 Отличная планиметрия пластины.



## ГЛАДИЛКИ И ГРЕБЕНКИ РУКОЯТКА ПЛАСТМАССОВАЯ ЗАКРЫТАЯ

- Пластина из особо прочной стали с антикоррозийной обработкой бесцветным лаком.

	АРТ					
КЕЛЬМА 30 СМ. СТАЛЬНАЯ.	65951	6	624			
ГРЕБЕНКА 28 СМ. 3X3 ММ..	65965	6	624	3 мм	3 мм	
ГРЕБЕНКА 28 СМ. 6X6 ММ..	65966	6	624	6 мм	6 мм	
ГРЕБЕНКА 28 СМ. 8X8 ММ..	65967	6	624	8 мм	8 мм	
ГРЕБЕНКА 28 СМ. 10X10 ММ..	65968	6	624	10 мм	10 мм	
ГРЕБЕНКА 28 СМ. 12X12 ММ..	74976	6	624	12 мм	12 мм	
ГРЕБЕНКА 28 СМ. R-10	65969	6	624			10 мм

## ГЛАДИЛКИ И ГРЕБЕНКИ РУКОЯТКА ПЛАСТМАССОВАЯ ОТКРЫТАЯ

- Пластина из особо прочной стали с антикоррозийной обработкой бесцветным лаком.

	АРТ					
КЕЛЬМА 30 СМ. СТАЛЬНАЯ	65955	6	480			
ГРЕБЕНКА 28 СМ. 3X3 ММ..	65999	6	480	3 мм	3 мм	
ГРЕБЕНКА 28 СМ. 6X6 ММ..	65991	6	480	6 мм	6 мм	
ГРЕБЕНКА 28 СМ. 8X8 ММ..	65992	6	480	8 мм	8 мм	
ГРЕБЕНКА 28 СМ. 10X10 ММ..	65993	6	480	10 мм	10 мм	
ГРЕБЕНКА 28 СМ. 12X12 ММ..	74979	6	480	12 мм	12 мм	
ГРЕБЕНКА 28 СМ. R-10	65994	6	480			10 мм



## ШПАТЕЛИ И ГРЕБЕНКИ РУКОЯТКА ПЛАСТМАССОВАЯ

- Шпатели-гребёнки с пластиковой рукояткой 18 см.
- Пластина из особой прочной стали.

АРТ					
ШПАТЕЛЬ-КЕЛЬМА 18 СМ.	74957	12	3456		
ШПАТЕЛЬ-ГРЕБЕНКА 18 СМ. 3Х3 ММ.	74958	12	3456	3 мм	3 мм
ШПАТЕЛЬ-ГРЕБЕНКА 18 СМ. 6Х6 ММ.	74959	12	3456	6 мм	6 мм
ШПАТЕЛЬ-ГРЕБЕНКА 18 СМ. 8Х8 ММ.	74960	12	3456	8 мм	8 мм
ШПАТЕЛЬ-ГРЕБЕНКА 18 СМ. 10Х10 ММ.	74961	12	3456	10 мм	10 мм
ШПАТЕЛЬ-ГРЕБЕНКА 18 СМ. 6Х6 ММ. ТРЕУГОЛЬНЫЙ	74963	12	3456	6 мм	6 мм



## КЕЛЬМЫ И ГРЕБЁНКИ РУКОЯТКА ОТКРЫТАЯ, ПЛАСТИКОВАЯ

- Пластина из особой прочной стали.
- Гладилка с пластиной 28x12 см.
- Гребёнки с пластиной 28x12 см.

АРТ								
КЕЛЬМА СТАЛЬНАЯ 28 СМ РУКОЯТКА ПЛАСТИК ОТКРЫТАЯ	25900	6	480					
ГРЕБЁНКА СТАЛЬНАЯ 28 СМ (3Х3) РУКОЯТКА ПЛАСТИК ОТКРЫТАЯ	25901	6	480	3 мм				
ГРЕБЁНКА СТАЛЬНАЯ 28 СМ (4,5Х4,5) РУКОЯТКА ПЛАСТИК ОТКРЫТАЯ	25902	6	480	4,5 мм				
ГРЕБЁНКА СТАЛЬНАЯ 28 СМ (6Х6) РУКОЯТКА ПЛАСТИК ОТКРЫТАЯ	25903	6	480	6 мм				
ГРЕБЁНКА СТАЛЬНАЯ 28 СМ (8Х8) РУКОЯТКА ПЛАСТИК ОТКРЫТАЯ	25905	6	480	8 мм				
ГРЕБЁНКА СТАЛЬНАЯ 28 СМ (10Х10) РУКОЯТКА ПЛАСТИК ОТКРЫТАЯ	25906	6	480	10 мм				
ГРЕБЁНКА СТАЛЬНАЯ 28 СМ (12Х12) РУКОЯТКА ПЛАСТИК ОТКРЫТАЯ	25907	6	480	12 мм				



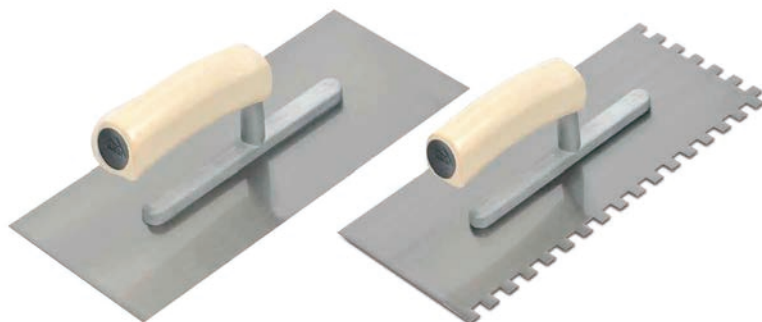

## КЕЛЬМЫ И ГРЕБЁНКИ ДЕРЕВ. РУКОЯТКА ОТКР. ПРЯМОУГ. СЕКЦИЯ.

- Пластина из особой прочной стали.
- Размер 28x12см.

	АРТ				
КЕЛЬМА СТАЛЬНАЯ 28СМ ДЕР. РУК. ОТКР. ПРЯМОУГ. СЕКЦИЯ	75928	6	--		
ГРЕБЁНКА СТАЛЬНАЯ 28СМ (6Х6) ДРОПС	75929	6	--	6 мм	6 мм
ГРЕБЁНКА СТАЛЬНАЯ 28СМ (8Х8) ДРОПС	75930	6	--	8 мм	8 мм
ГРЕБЁНКА СТАЛЬНАЯ 28СМ (10Х10) ДРОПС	75931	6	--	10 мм	10 мм



## НАБОР ГРЕБЁНКИ И ШПАТЕЛЬ

- Набор - 2 шпателя-гребёнки (6х6 квадратная секция и 4х4 зубчатая) и 1 резиновый шпатель 18см.

	АРТ		
НАБОР 2 ГРЕБЁНКИ + ШПАТЕЛЬ	10665	6	--

# ГАММА ГЛАДИЛКИ И ГРЕБЁНКИ

		ДЕРЕВО								RUBIFLEX					ПЛАСТИК			
		●	INOX	●	INOX	●	INOX	●	●	●	INOX	●	INOX	45°	●	●	●	●
		65950	65960	65988	72915	72916	72918	36914	71922	75950	75970	72917	72919		65951	65955	25900	74957
	ЗАОСТРЁННЫЕ		74948															
	3 x 3 1/8 x 1/8"	65989					74909		71923	75953		72906	74936		65965	65999	25901	74958
	4,5 x 4,5 3/16 x 3/16"	74945					74910					74980	74937				25902	
	6 x 6 1/4 x 1/4"	65982		65958			74911	75929	71924	75955		72907	74938	75946	65966	65991	25903	74959
	8 x 8 3/8 x 3/8"			65959			74913	75930	71925	75957		72908	74940	75947	65967	65992	25905	74960
	10 x 10 13/32 x 13/32"	65985		65983			74914	75931	71926	75958		72909	74941	75948	65968	65993	25906	74961
	12 x 12 1/2 x 1/2"	74947		73973			74915				75959		74942	75923	74976	74979	25907	
	20 x 20 13/16 x 13/16"			75962														
	R10	65986		65987			74916			75960		72910	74943	75924	65969	65994		
	3 x 3 1/8 x 1/8"								71927									
	6 x 5 1 1/4 x 7/32"	70906										72911						
	6 x 6 1/4 x 1/4"								71928									74963



РУКОЯТКА  
ЗАКРЫТАЯ



РУКОЯТКА  
ЗАКРЫТАЯ  
48см / 19"



РУКОЯТКА  
ОТКРЫТАЯ



ШПАТЕЛЬ



ГЛАДИЛКА



ЗАОСТРЁННЫЕ  
КРАЯ



КВАДРАТНЫЙ



ТРЕУГОЛЬНЫЙ



КРУГЛЫЙ



## PFPO1

• Эргономичная рукоятка RUBIFLEX.

	АРТ				
PFPO1-120	75012	120 мм	73 мм	0,150 кг	6
PFPO1-140	75014	140 мм	75 мм	0,158 кг	6
PFPO1-160	75016	160 мм	76 мм	0,174 кг	6



## PFPO5

• Эргономичная рукоятка RUBIFLEX.

	АРТ				
PFPO5-160	75416	160 мм	90 мм	0,255 кг	6
PFPO5-180	75418	180 мм	105 мм	0,285 кг	6
PFPO5-200	75420	200 мм	110 мм	0,319 кг	6



## PFM06

• Специальный белый нейлоновый каблук для удара без пятен.

	АРТ				
PFM06-180	35518	180 мм	130 мм	0,338 кг	6
PFM06-200	35520	200 мм	137 мм	0,360 кг	6



## PFP10

• Эргономичная рукоятка RUBIFLEX.

	АРТ				
PFP10-130	75913	130 мм	70 мм	0,126 кг	6
PFP10-150	75915	150 мм	80 мм	0,144 кг	6



## PFP19

• Эргономичная рукоятка RUBIFLEX.

	APT				
PFP19-80	76808	109 мм	80 мм	0,152 кг	6
PFP19-90	76809	128 мм	90 мм	0,168 кг	6



## PFM22

• Шпатель используется в Каталонии.

	APT				
PFM22-165	37116	168 мм	119 мм	0,359 кг	6
PFM22-180	37118	184 мм	124 мм	0,370 кг	6



## PFP22

• Эргономичная рукоятка RUBIFLEX.

	APT				
PFP22-165	77116	168 мм	119 мм	0,366 кг	6
PFP22-180	77118	184 мм	124 мм	0,445 кг	6



## PFM23

• Специальный белый нейлоновый каблук для удара без пятен.

	APT				
PFM23-180A	37258	183 мм	117 мм	0,354 кг	6
PFM23-185B	37268	181 мм	131 мм	0,383 кг	6



## PFP23

• Эргономичная рукоятка RUBIFLEX.

	APT				
PFP23-180A	77258	183 мм	117 мм	0,361 кг	6
PFP23-185B	77268	181 мм	131 мм	0,390 кг	6
PFP23-190C	77279	190 мм	118 мм	0,387 кг	6



## PFM24

• Специальный белый нейлоновый каблук для удара без пятен.

	APT				
PFM24-140	37314	140 мм	82 мм	0,146 кг	6
PFM24-160	37316	160 мм	92 мм	0,152 кг	6
PFM24-180	37318	180 мм	103 мм	0,256 кг	6
PFM24-200	37320	200 мм	110 мм	0,266 кг	6



## PFP24

• Эргономичная рукоятка RUBIFLEX.

	APT				
PFP24-140	77314	140 мм	82 мм	0,154 кг	6
PFP24-160	77316	160 мм	92 мм	0,153 кг	6
PFP24-180	77318	180 мм	103 мм	0,263 кг	6
PFP24-200	77320	200 мм	110 мм	0,275 кг	6



## PFP25

• Эргономичная рукоятка RUBIFLEX.

	APT				
PFP25-180	77418	180 мм	110 мм	0,303 кг	6



## PFM26

• Специальный белый нейлоновый каблук для удара без пятен.

	APT				
PFM26-200	37520	200 мм	132 мм	0,370 кг	6



## PFP33

• Эргономичная рукоятка RUBIFLEX.

	АРТ				
PFP33-170X50	79050	170 мм	50 мм	0,154 кг	6



## PFM53

• Пластина из нержавеющей стали.

	АРТ				
PFM53-110X75	38211	110 мм	75 мм	0,225 кг	6



## PFM55

• Специально для укладки керамики, заострённый.

	АРТ				
PFM55-165	38416	165 мм	114 мм	0,280 кг	6

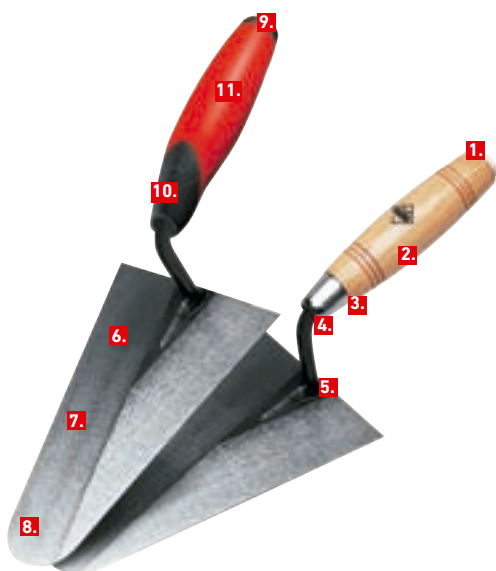

1. Специальный боёк из белого нейлона не оставляет пятен при ударе.
2. Лакированная буковая рукоятка.
3. Никелированное кольцо с засечками для усиления фиксации с рукояткой.
4. Прочная неразборная фиксация рукоятки и черенка.
5. Плавление при температуре ковки. Пожизненная гарантия прочности.
6. Идеальная плоскость пластины.
7. Антикоррозийная защита пластины.
8. Ориентированные в длину волокна во время прокатки. Специальная термическая обработка:
  - Пластины для улучшения гибкости и во избежание истирания.
  - Черенка для улучшения твёрдости и прочности.
9. Максимальная лёгкость при сохранении прочности.
10. Абсолютная точность изготовления.
11. Прекрасная адаптированность форм, размеров и других характеристик к потребностям различных рынков сбыта.

# ГAMMA МАСТЕРКОВ RUBI®

MM ▶	80	90	110	120	130	140	150	160	165	170	180	185	190	200
INCH ▶	3 5/32"	3 9/16"	4 11/32"	4 3/4"	5 1/8"	5 17/32"	5 24/32"	6 5/16"	6 1/2"	6 23/32"	7"	7 5/16"	7 1/2"	7 7/8"
<b>PFP01</b>				75012		75014		75016						
<b>PFP05</b>								75416			75418			75420
<b>PFM06</b>											35518			35520
<b>PFP10</b>					75913		75913							
<b>PFP19</b>	76808	76809												
<b>PFM20</b>						36914								
<b>PFM22</b>							37115		37116		37118			
<b>PFP22</b>							77115		77116		77118			
<b>PFM23</b>											37258	37268		
<b>PFP23</b>											77258	77268	77279	
<b>PFM24</b>						37314		37316			37318			37320
<b>PFP24</b>						77314		77316			37318			77320
<b>PFP25</b>											77418			
<b>PFM26</b>														37520
<b>PFP33</b>										79050				
<b>PFM53</b>			38211											
<b>PFP53</b>			78211											
<b>PFM54</b>			38311											
<b>PFM55</b>						38414			38416					



## ГЛАДИЛКИ POREX

- Используется для оштукатуривания стен.
- Плотность и прочность материала обеспечивают равномерное разглаживание.

	АРТ	
КЕЛЬМА ОСТРАЯ 24X14CM	83993	10
КЕЛЬМА ПРЯМОУГОЛЬНАЯ 24X14CM	83992	10



## ТЕРКИ РЕЛЬЕФНЫЕ РУКОЯТКА ДЕРЕВ.

- Для оштукатуривания стен.
- Рельефные.

	АРТ	
ТЕРКА 27X18CM. ЗАОСТРЕННАЯ	65949	10
ТЕРКА 27X18CM. ПРЯМОУГОЛЬНАЯ	65947	10
ТЕРКА 34X23CM. ПРЯМОУГОЛЬНАЯ	65948	10



## ТЕРКИ РУКОЯТКА ПЛАСТМ. ОСНОВА ШЕРОХОВАТАЯ

- Усиленная прочная и долговечная основа.
- Очень точная планиметрия.

	АРТ	
ТЕРКА 27X18CM. ЗАОСТРЕННАЯ	71941	10
ТЕРКА 27X14CM. ПРЯМОУГ.	71942	10
ТЕРКА 27X18CM. ПРЯМОУГОЛЬНАЯ.	71943	10
ТЕРКА 34X23CM. ПРЯМОУГОЛЬНАЯ.	71944	10



## ТЕРКИ РУКОЯТКА ПЛАСТМ. ОСНОВА ГЛАДКАЯ

- Усиленная прочная и долговечная основа.
- Очень точная планиметрия.

	АРТ	
ТЕРКА ЗАОСТРЕННАЯ, ГЛАДКАЯ	71946	10
ТЕРКА 27X14CM. ПРЯМОУГОЛЬНАЯ	71947	10



## ТЕРКА ПОЛИУРЕТАНОВАЯ ОСНОВА ШЕРОХОВАТАЯ

- Единая основа и эргономичная рукоятка для придания большей прочности.
- Очень точная планиметрия. Основа толщиной 15мм прочная.
- Внутривспененный лёгкий материал.

	АРТ	
ТЕРКА ПРЯМОУГОЛЬНАЯ 27X14CM.	83971	10
ТЕРКА ПРЯМОУГОЛЬНАЯ 27X18CM.	83972	10



# РЕЗИНОВЫЕ КЕЛЬМЫ

• ЗАТИРОЧНЫЕ КЕЛЬМЫ С ЭРГОНОМИЧНЫМИ РУКОЯТКАМИ ДЕРЕВЯННЫМИ ИЛИ ПЛАСТИКОВЫМИ.



## КЕЛЬМЫ SUPERPRO (СУПЕРПРО) ДЕРЕВ. РУКОЯТКА

- Затирочные кельмы с эргономичными рукоятками деревянными.
- В наличии кельмы с различной степенью твёрдости для достижения идеального результата в зависимости от ширины швов.
- Кельма резиновая для затирки швов белый каучук устойчивый к истиранию.
- Кельма резиновая; твёрдая резина устойчивая к истиранию.
- Кельма резиновая TERMOFLEX (ТЕРМОФЛЕКС) средней твёрдости.

	АРТ	
КЕЛЬМА ДЛЯ ШВОВ РЕЗИНОВАЯ SUPERPRO	65970	6
КЕЛЬМА РЕЗИНОВАЯ TERMOFLEX SUPERPRO	65976	6
КЕЛЬМА РЕЗИНОВАЯ УПЛОТНЕННАЯ SUPERPRO	65975	6



## КЕЛЬМЫ РЕЗИНОВЫЕ SUPERPRO ПЛАСТИКОВАЯ РУКОЯТКА

- Затирочные кельмы с эргономичными рукоятками пластиковыми.
- В наличии кельмы с различной степенью твёрдости для достижения идеального результата в зависимости от ширины швов.
- Кельма резиновая для затирки швов белый каучук устойчивый к истиранию.
- Кельма резиновая; твёрдая резина устойчивая к истиранию.
- Кельма резиновая TERMOFLEX (ТЕРМОФЛЕКС) средней твёрдости.

	АРТ	
КЕЛЬМА РЕЗИНОВАЯ ДЛЯ ШВОВ SUPERPRO	65971	6
КЕЛЬМА ТЕРМОФЛЕКСОВАЯ SUPERPRO.	65973	6
КЕЛЬМА РЕЗИНОВАЯ УПЛОТНЕННАЯ SUPERPRO.	65972	6



## КЕЛЬМЫ РЕЗИНОВЫЕ PRO

- Черный каучук.
- Кельма резиновая PRO 22,5x10x1,5см, каучук устойчивый к истиранию.

	АРТ	
КЕЛЬМА РЕЗИНОВАЯ PRO 22,5X10X1,5CM	10607	6
КЕЛЬМА РЕЗИНОВАЯ PRO 24X12X1CM	24968	10
КЕЛЬМА РЕЗИНОВАЯ PRO 28X14X1CM	24969	10

# КЕЛЬМЫ И ТЕРКИ ДЛЯ ГИПСА

• КЕЛЬМЫ И ТЕРКИ ДЛЯ НАНЕСЕНИЯ И ЗАТИРКИ ГИПСА.

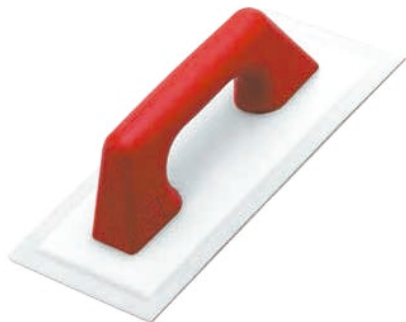

## КЕЛЬМЫ ГИБКИЕ ДЛЯ ГИПСА

- Полиэтиленовая гибкая основа, устойчивая к прилипанию.

	АРТ	
КЕЛЬМА ГИБКАЯ РУКОЯТКА ПЛАСТМ.30X14 СМ.	71904	6
КЕЛЬМА ГИБКАЯ РУКОЯТКА ДЕРЕВЯННАЯ 30X14 СМ.	71903	6

## ШПАТЕЛИ

- БОЛЬШОЙ ВЫБОР ШПАТЕЛЕЙ ДЛЯ РАЗЛИЧНЫХ ВИДОВ РАБОТ.



## ШПАТЕЛЬ ДЛЯ УКЛАДКИ КЕРАМИКИ

- Для затирки пустот и швов.

	АРТ	
ШПАТЕЛЬ ДЛЯ УКЛАДКИ 18СМ.	65954	1
ШПАТЕЛЬ ДЛЯ УКЛАДКИ 35СМ.	65935	1



## ШПАТЕЛЬ ДЛЯ РАБОТ С ПОЛОМ

- Усиленные профессиональные шпатели.
- Сменные блоки, используемые с двух сторон.
- Алюминиевый черенок и рукоятка в комплекте.

	АРТ	
ШПАТЕЛЬ ДЛЯ НАСТИЛКИ ПОЛОВ 60СМ	70905	1

# ШПАТЕЛИ

• БОЛЬШОЙ ВЫБОР ШПАТЕЛЕЙ ДЛЯ РАЗЛИЧНЫХ ВИДОВ РАБОТ.



## ШПАТЕЛИ ОБЩЕГО НАЗНАЧЕНИЯ

• Рукоятка деревянная (Арт.65450). Не входит в комплект.

	АРТ	
ШПАТЕЛЬ 44СМ.	65919	1
ШПАТЕЛЬ 60СМ.	70902	1



## АЛЮМИНИЕВАЯ РУКОЯТКА

• Для шпателей для работ с полом 50, 60 и 70 см.

	АРТ	
РУКОЯТКА ИЗ АЛЛЮМИНИЯ	70904	1



## ДЕРЕВЯННАЯ РУКОЯТКА

• Рукоятка для шпателя 44см арт.65919 и 60см арт.70902.

	АРТ	
ДЕРЕВЯННАЯ РУКОЯТКА	65450	1



## ШПАТЕЛЬ ДЛЯ ШВОВ

• Шпатель для небольшого ремонта. Для идеальных швов.

	АРТ	
ШПАТЕЛЬ ДЛЯ ШВОВ 8 ММ.	65937	1
ШПАТЕЛЬ ДЛЯ ШВОВ 10 ММ.	65938	1



## ПРОФИЛЬНЫЙ ШОВНЫЙ РЕЗЕЦ

• Каучуковая пластина с различными углами для профилирования швов из силикона, полиуретана, гипса, шовного раствора и т.д.

	АРТ	
ПРОФИЛЬНЫЙ РЕЗЕЦ ДЛЯ ШВОВ	72963	5



# ШПАТЕЛИ

• БОЛЬШОЙ ВЫБОР ШПАТЕЛЕЙ ДЛЯ РАЗЛИЧНЫХ ВИДОВ РАБОТ.



## ШПАТЕЛИ ИЗ НЕРЖ. СТАЛИ ДЛЯ МАЛЯРОВ РУКОЯТКА ДЕРЕВ.

• Пластина из нержавеющей стали, деревянная рукоятка.

	АРТ	
ШПАТЕЛЬ МАЛЯРНЫЙ НЕРЖ. 40ММ	70910	10
ШПАТЕЛЬ МАЛЯРНЫЙ НЕРЖ. 63ММ	70914	10

	АРТ	
ШПАТЕЛЬ МАЛЯРНЫЙ НЕРЖ. 75ММ	70911	10
ШПАТЕЛЬ МАЛЯРНЫЙ НЕРЖ. 100ММ	70912	10
ШПАТЕЛЬ МАЛЯРНЫЙ НЕРЖ. 150ММ	70913	10



## ШПАТЕЛЬ НЕРЖАВЕЮЩАЯ СТАЛЬ МАЛЯРН. РУКОЯТКА RUBIFLEX

• Пластина из нержавеющей стали, эргономичная рукоятка RUBIFLEX.

	АРТ	
ШПАТЕЛЬ МАЛЯРНЫЙ НЕРЖ. 40ММ	73909	10
ШПАТЕЛЬ МАЛЯРНЫЙ НЕРЖ. 63ММ	73914	10

	АРТ	
ШПАТЕЛЬ МАЛЯРНЫЙ НЕРЖ. 75ММ	73911	10
ШПАТЕЛЬ МАЛЯРНЫЙ НЕРЖ. 100ММ	73912	10
ШПАТЕЛЬ МАЛЯРНЫЙ НЕРЖ. 150ММ	73913	10

# СКРЕБКИ

• ТЁРКИ ДЛЯ РАЗЛИЧНЫХ ВИДОВ РАСТВОРОВ.



## СКРЕБОК РАСТВОРА ОДНОСЛОЙНОГО 150X72MM

- Скребок для однослойного раствора с деревянной рукояткой.
- Размер основы 150x72мм.

	АРТ	
СКРЕБОК 150X72 ММ. ДЕРЕВ. РУКОЯТКА	65963	6



## СКРЕБОК РАСТВОРА ОДНОСЛОЙНОГО 250X144MM

- Скребок для однослойного раствора с рукояткой двух типов: дерево и пластик.
- Размер основы 250x144мм.

	АРТ	
СКРЕБОК ДЕРЕВ. РУКОЯТКА 250X144 ММ.	72960	6
ЗАПАСНОЙ БЛОК СКРЕБОК 250X144 ММ.	65957	6
СКРЕБОК ПЛАСТИК. РУКОЯТКА 250X144 ММ.	65962	6



## СКРЕБОК АЛЮМИНИЕВЫЙ ДЛЯ ГИПСА

- Цельно алюминиевый скребок с 8 пластинами.
- Размер: 455x86мм.

	АРТ		
СКРЕБОК АЛЛЮМИНИЕВЫЙ ДЛЯ ГИПСА	72961	0,9 кг	1



## СКРЕБОК ДЛЯ ШВОВ

- Эргономичная рукоятка с двумя победитовыми пластинами гальваническими, устойчивыми к истиранию.
- Используется 1, 2 или 3 победитовые пластины в зависимости от ширины шва.
- Блистерная упаковка.

	АРТ	
СКРЕБОК ДЛЯ ШВОВ	65907	5
ЗАПАСНОЙ БЛОК СКРЕБОК ДЛЯ ШВОВ	71974	10



## ЛЕЗВИЯ РУБИСКРАПЕР

- Лезвия возможно подтачивать и заменять. Имеются лезвия для швов шириной 1,5мм (использовать только на скорости 1), 2мм, 3мм и 4мм.

	АРТ	
ЛЕЗВИЕ 1,5ММ	66810	1
ЛЕЗВИЕ 2ММ	66811	1
ЛЕЗВИЕ 3ММ	66812	1
ЛЕЗВИЕ 4ММ	66813	1



**RUBI**

# РУБИСКРАПЕР

ЭЛЕКТРОСКРЕБОК ДЛЯ ШВОВ

**ДЛЯ ЛЁГКОГО УДАЛЕНИЯ ЛЮБОГО ТИПА ШОВНОГО РАСТВОРА**

- Электроскребок предназначен для удаления шовного раствора между плитками не повреждая их.
- Эргономичный, лёгкий в использовании инструмент.
- Подтачиваемые лезвия. Лезвия легко заменять.
- В комплекте 1 лезвие 1,5мм и 1 лезвие 3мм.
- Имеются лезвия для швов шириной 1,5мм, 2мм, 3мм и 4мм.



1

Эргономичен. Покрытие из биматериала для удобства работы.

2

Лёгкий и прочный. Максимальная надёжность.

3

Лезвия из карбида вольфрама. Возможно дополнительно затачивать. Патентованная модель.

4

Быстрая система блокировки/разблокировки. Лёгкая установка лезвия.

### АРТ



	АРТ		
РУБИСКРАПЕР-250	66940	230V-50Hz	1
РУБИСКРАПЕР-250 UK	66941	230V-50Hz	1
РУБИСКРАПЕР-250 USA	66942	120V-60Hz	1
РУБИСКРАПЕР-250 UK	66943	220V-60Hz	1
РУБИСКРАПЕР-250	66944	220V-60Hz	1

66810 - 66811 - 66812 - 66813 - Лезвия РУБИСКРАПЕР

ПРИСПОСОБЛЕНИЯ



# РАЗМЕТЧИКИ, ДЕРЖАТЕЛИ И ШАБЛОНЫ

• БОЛЬШОЙ ВЫБОР РАЗМЕТЧИКОВ, ПОДСТАВОК И ШАБЛОНОВ ДЛЯ УКЛАДКИ КЕРАМИКИ.



## ШТАТИВЫ ДЛЯ ПРАВИЛА

- Для простоты регулировки и нивелирования правила при укладке облицовочной плитки.
- В коробке 2 шт.

	АРТ	
НАБОР ШТАТИВОВ ДЛЯ ПРАВИЛА 30СМ.	60991	1
НАБОР ШТАТИВОВ ДЛЯ ПРАВИЛА 50СМ.	60998	1



## ГВОЗДЬ ПОДДЕРЖКИ ПРАВИЛА

- Удерживают правило на стене, обеспечивая удобство укладки.

	АРТ	
ГВОЗДЬ 250ММ КРУГЛЫЙ.	72941	6



## ШАБЛОН ФОРМ

- Шаблон форм в труднодоступных местах для их переноса на керамическую заготовку и их вырезки.

	АРТ	
ШАБЛОН ФОРМ	70925	10



## МАРКЕР ОТВЕРСТИЙ

- Для разметки расположения отверстий для труб и электропроводки от стены к керамике для её последующего просверливания или резки.
- Максимальная длина 65см.

	АРТ	
МАРКЕР ОТВЕРСТИЙ XL	72953	6



## МАРКЕР ЛИНИЙ MASTER

- Идеальная система для быстрой разметки прямых линий на стене или полу.
- Алюминиевый каркас
- В комплекте красящий порошок 120г.
- Длина шнура: 30м

	АРТ	
МАРКЕР ЛИНИЙ	70928	6



# РАЗМЕТЧИКИ, ДЕРЖАТЕЛИ И ШАБЛОНЫ

• БОЛЬШОЙ ВЫБОР РАЗМЕТЧИКОВ, ПОДСТАВОК И ШАБЛОНОВ ДЛЯ УКЛАДКИ КЕРАМИКИ.



## РАЗМЕТЧИК ЛИНИЙ MASTER-N

- Идеальная система для быстрой разметки прямых линий на стене или полу.
- Каркас из удароустойчивого материала RUBIFLEX.
- Система быстрой смотки шнура.
- В комплект входит дополнительный уровень для правильного размещения шнура.
- В комплекте красящий порошок 120гр.
- Длина шнура 30м.

МАРКЕР ЛИНИЙ MASTER N

АРТ



75925

6



## РАЗМЕТЧИК ЛИНИЙ

- Идеальная система для быстрой разметки прямых линий на стене или полу.
- В комплекте красящий порошок 50гр.
- Длина шнура 15м.

РАЗМЕТЧИК ЛИНИЙ

АРТ



70926

6



## ПОРОШОК ДЛЯ РАЗМЕТКИ ЛИНИЙ

- Голубой порошок для разметчика линий.

СИНИЙ ПОРОШОК ДЛЯ РАЗМЕТКИ ЛИНИЙ 1 КГ

АРТ



70929

6



# РАЗМЕТЧИКИ, ДЕРЖАТЕЛИ И ШАБЛОНЫ

• БОЛЬШОЙ ВЫБОР РАЗМЕТЧИКОВ, ПОДСТАВОК И ШАБЛОНОВ ДЛЯ УКЛАДКИ КЕРАМИКИ.



## КАРАНДАШ СТРОИТЕЛЬНЫЙ

- Специально для для письма на влажных и глазурованных поверхностях таких как: керамика, мрамор, гранит и т.д.
- Набор из 2 карандашей в блистерной упаковке.

	АРТ	
СТРОИТЕЛЬНЫЙ КАРАНДАШ	65942	50
НАБОР ИЗ 2 СТРОИТЕЛЬНЫХ КАРАНДАШЕЙ	65941	5



## КАРАНДАШ ПЛОСКИЙ СТАНДАРТНЫЙ

- Для общего применения.

	АРТ	
ПЛОСКИЙ СТАНДАРТНЫЙ КАРАНДАШ	65979	200



## СИГНАЛЬНАЯ ЛЕНТА

- Для разметки и ограждения строительных площадок.

	АРТ	
СИГНАЛЬНАЯ ЛЕНТА 70 ММ. X 200 М	70920	1



## ВЕРЁВКА В БОБИНЕ ДЛЯ НАПРАВЛЯЮЩЕЙ.

- С системой облегчающей сбор верёвки.

	АРТ	
КАТУШКА С ВЕРЕВКОЙ НАПРАВЛЯЮЩЕЙ 2,5 ММ. X 50 М	70933	12
КАТУШКА С ВЕРЕВКОЙ ДЛЯ НАПРАВЛЯЮЩЕЙ Ø1,5 ММ. X 100 М	70934	12



## ВЕРЁВКА В БОБИНЕ

- Прочная верёвка из полиэстера.

	АРТ	
КАТУШКА С ВЕРЕВКОЙ Ø 1,7 ММ. X 50 М	80933	12
КАТУШКА С ВЕРЕВКОЙ Ø 3 ММ. X 50 М	80932	12

# КУВАЛДЫ И РОВНИЛО

• КУВАЛДЫ ДЛЯ НИВЕЛИРОВКИ ПО ВЫСОТЕ УКЛАДЫВАЕМОЙ КЕРАМИКИ.



## КУВАЛДА РЕЗИНОВАЯ, ПЛОСКИЕ ПЯТКИ

- Для правильной усадки плитки.

	АРТ	
РЕЗИНОВАЯ КУВАЛДА ЧЕРНАЯ 250Г	65904	6
РЕЗИНОВАЯ КУВАЛДА ЧЕРНАЯ 500Г	65905	6
РЕЗИНОВАЯ КУВАЛДА ЧЕРНАЯ 750Г	65908	6
РЕЗИНОВАЯ КУВАЛДА БЕЛАЯ 250Г	65912	6
РЕЗИНОВАЯ КУВАЛДА БЕЛАЯ 500Г	65913	6
РЕЗИНОВАЯ КУВАЛДА БЕЛАЯ 750Г	65914	6

## КУВАЛДА РЕЗИНОВАЯ, ПЯТКА ПЛОСКАЯ/СФЕРИЧЕСКАЯ

- Одна пятка кувалды плоская, другая сферическая.
- Сферическая пятка позволяет бить под любым углом по керамике.

	АРТ	
РЕЗИНОВАЯ КУВАЛДА ЧЁРНАЯ 250Г	66908	6
РЕЗИНОВАЯ КУВАЛДА ЧЁРНАЯ 500Г	66909	6
РЕЗИНОВАЯ КУВАЛДА ЧЁРНАЯ 750Г	66910	6
РЕЗИНОВАЯ КУВАЛДА БЕЛАЯ 250Г	66905	6
РЕЗИНОВАЯ КУВАЛДА БЕЛАЯ 500Г	66906	6
РЕЗИНОВАЯ КУВАЛДА БЕЛАЯ 750Г	66907	6

## РОВНИЛО ДЛЯ ПОЛОВ

- Для нивелировки по высоте керамики в процессе укладки.
- Влагоотталкивающее дерево, устойчивое к истиранию.
- Идеальная гладкость.
- Размер основы: 40x14,5см
- Арт.72980 с натуральной каучуковой пластиной белой исключает следы на керамике.

	АРТ	
РОВНИЛО ВЫСОТЫ УКЛАДКИ 40 X 14,5 СМ. РЕЗИНОВОЕ	72980	1





## ПРИСОСКА

- Выдерживает до 40кг.

	АРТ	
ПРИСОСКА-ДЕРЖАТЕЛЬ	65900	1



## ПРИСОСКА ДВОЙНАЯ

- Алюминиевая прочная структура с эргономичной рукояткой для большего удобства.
- Максимальный вес: 80кг.

	АРТ	
ПРИСОСКА ДВОЙНАЯ	66900	1



## ПРИСОСКА ТРОЙНАЯ

- Алюминиевая прочная структура с эргономичной рукояткой для большего удобства.
- Максимальный вес: 100кг.

	АРТ	
ПРИСОСКА ТРОЙНАЯ	66904	1

## АБРАЗИВНЫЙ БЛОК

- Для сглаживания заусениц на керамике.
- 2 вида частиц: мелкие и крупные.



**АРТ**



**АБРАЗИВНЫЙ БЛОК**

05972

5

CE



## АПЛИКАТОР ТЕРМОПЛАВКОГО КЛЕЯ

- Апликатор 40В, высокая производительность.
- 100~240V/50-60Hz
- Клеевые карандаши от Ø11 а Ø12мм
- Клеевые карандаши универсальные термоплавкие.

**АРТ**



**АПЛИКАТОР ТЕРМОПЛАВКОГО КЛЕЯ**

65940

6

**КЛЕЙ ТЕРМОПЛАВКИЙ 10 ШТ. 100 ММ.**

65945

10

**КЛЕЙ ТЕРМОПЛАВКИЙ 25 ШТ. 175 ММ.**

65946

10

**КЛЕЙ ТЕРМОПЛАВКИЙ 25 ШТ. 300 ММ.**

65944

10



## РАБОЧИЙ СТОЛ

- Стол для любых типов работ.
- Максимальная высота работы 90см.
- Высокая стабильность стола, идеален для подготовительных работ.
- Рабочая поверхность: 115x65см.
- Столешница из агломерированного дерева с влагоотталкивающей обработкой.
- Лёгкая сборка.

АРТ		
СИДЕНЬ ДЛЯ РАБОТ СТАНДАРТ	19901	1

## ЯЩИКИ ДЛЯ ИНСТРУМЕНТОВ

• ФУНКЦИОНАЛЬНЫЕ ЯЩИКИ ДЛЯ ИНСТРУМЕНТА.



## ЯЩИК ДЛЯ ИНСТРУМЕНТОВ 60Л.

- Функциональный и лёгкий ящик для инструментов.
- 2 колеса и рукоятка для транспортировки.
- Крышка с 2 отделениями хранения и 4 ушами для фиксирования предметов резиновым жгутом.
- Поддон с 14 отделениями, 12 из них регулируемые и 1 поддон с 4 отделениями.
- Размер: Длина 61см x ширина 37см x высота 42см.
- Вместимость 60л.

АРТ		
ЯЩИК ПЛАСТМ. ДЛЯ ИНСТРУМЕНТОВ ДЛЯ КАМЕНЩИКА	71954	1



## ЯЩИК ДЛЯ ИНСТРУМЕНТОВ 180Л.

- Большой ящик для инструментов.
- 2 колеса и рукоятка для транспортировки.
- Крышка с 2 отделениями хранения и 4 ушами для фиксирования предметов резиновым жгутом.
- 1 внутренний поддон с 4 отделениями.
- Размер: Длина 75см x ширина 48см x высота 49см.
- Вместимость 180л.

АРТ		
ЯЩИК ДЛЯ ИНСТРУМЕНТА КАМЕНЩИКА	75965	1

# КУВАЛДЫ, КИРКИ И МОЛОТКИ ОПАЛУБНЫЕ

• ВЫСОКОКАЧЕСТВЕННЫЕ КУВАЛДЫ, КИРКИ И МОЛОТКИ С ДВУМЯ ТИПАМИ РУКОЯТКИ - ДЕРЕВЯННАЯ И RUBIFLEX.



## КУВАЛДА ДЕРЕВЯННАЯ РУКОЯТКА

- Боёк из закалённой ковальной стали, покрытый электростатичной чёрной краской, полированные пятки.
- Рукоятка из прочной древесины американского ореха, лакированная.
- Боёк закреплён на рукоятке конусообразным стальным клином и залит эпоксидной смолой.
- Размер и вес бойка и рукоятки рассчитан специально для снижения отдачи в руку.

	АРТ	
КУВАЛДА ДЕРЕВЯННАЯ РУКОЯТКА 700ГР	71896	6
КУВАЛДА ДЕРЕВЯННАЯ РУКОЯТКА 1000ГР	71897	6
КУВАЛДА ДЕРЕВЯННАЯ РУКОЯТКА 1400ГР	71894	6

## КУВАЛДА РУКОЯТКА SOFTGRIP

- Боёк из закалённой ковальной стали, покрытый электростатичной чёрной краской, полированные пятки.
- Рукоятка из прочного полипропилена с сердечником из прочного и долговечного стекловолокна для лучшего поглощения ударов.
- Боёк закреплён на рукоятке конусообразным стальным клином и залит эпоксидной смолой.
- Рукоятка покрыта биматериалом SOFTGRIP - противоскользящее покрытие со специальным рисунком.
- Размер и вес бойка и рукоятки рассчитан специально для снижения отдачи в руку.

	АРТ	
КУВАЛДА РУКОЯТКА SOFTGRIP 700ГР	71898	6
КУВАЛДА РУКОЯТКА SOFTGRIP 1000ГР	71899	6
КУВАЛДА РУКОЯТКА SOFTGRIP 1400ГР	71895	6

## ОПАЛУБНЫЙ МОЛОТОК С ГВОЗДОДЁРОМ РУКОЯТКА RUBIFLEX

- Ударная часть ковальная закалённая отпускная сталь 800гр.
- Намагнитенный гвоздодёр.
- Эргономичная рукоятка RUBIFLEX.
  - Сверхпрочная конструкция из стекловолокна, оптимально поглощает удар.
  - Безопасное обратноконусное соединение с рукояткой.
  - Эластичное фактурное покрытие рукоятки с противовыскальзывающим эффектом.

	АРТ	
ОПАЛУБНЫЙ МОЛОТОК 500 ММ.	82986	6

## КИРКА

- Специальная закалённая сталь. Сверхпрочные, специальная термобработка острия.

	АРТ	
МОЛОТОК КАМЕНЩИКА ЗАОСТРЕННЫЙ 500Г	82980	6



# ЗУБИЛА И МЕТЧИКИ

• ШИРОКИЙ ВЫБОР ЗУБИЛ, КЕРНОВ И МЕТЧИКОВ.



## ПЛОСКИЕ ЗУБИЛА

- Изготовлены из стали Cr-Va
- Закалённая прочная выпускная сталь.
- Затачиваемые.

	АРТ	
ЗУБИЛО 200X20X12 ММ.	70915	10
ЗУБИЛО 250X23X13 ММ.	70916	10
ЗУБИЛО 300X23X13 ММ.	70917	10
ЗУБИЛО 350X23X13 ММ.	70918	10



## ЗУБИЛА ШИРОКИЕ

- Для снятия уложенной керамики.
- Изготовлены из стали Cr-Va.
- Закалённая сверхпрочная выпускная сталь.
- Затачиваемые.

	АРТ	
ЗУБИЛО ШИРОКОЕ 250/50X23X13ММ.	70922	10
ЗУБИЛО ШИРОКОЕ 250/60X26X13ММ.	70924	10
ЗУБИЛО ШИРОКОЕ 250/70X26X13ММ.	70932	10



## ЗАЩИТНЫЕ УСТРОЙСТВА НА ЗУБИЛО И ДОЛОТО

- Используется с зубилами, метчиками и кернами с гладким корпусом.
- Изготовлено из эластомера. Поглощает удар, защищает руку.

	АРТ	
ЗАЩИТНОЕ УСТРОЙСТВО НА ЗУБИЛО 23X13ММ.	72931	10

## ЛОПАТЫ

• ЛОПАТЫ С ЧЕРЕНКОМ ИЗ ЛАКИРОВАННОГО ЭВКАЛИПТА И СВЕРХПРОЧНЫМИ НАКОНЕЧНИКАМИ.



## ЗАОСТРЁННАЯ ЛОПАТА, РУЧКА ДЕРЕВЯННАЯ

- Заострённая лопата.
- Эргономичная рукоятка.
- Лакированный эвкалипт.

	АРТ	
ЛОПАТА ЗАОСТРЕННАЯ, РУКОЯТКА ДЕРЕВЯННАЯ	82963	6



# ЛОПАТЫ

• ЛОПАТЫ С ЧЕРЕНКОМ ИЗ ЛАКИРОВАННОГО ЭВКАЛИПТА И СВЕРХПРОЧНЫМИ НАКОНЕЧНИКАМИ.



## ЗАОСТРЁННАЯ ЛОПАТА

- Заострённая лопата.
- Эргономичная Т образная рукоятка. Лакированный эвкалипт.

	<b>АРТ</b>	
ЛОПАТА ЗАОСТРЁННАЯ, РУКОЯТКА Т-ОБРАЗНАЯ	82964	6



## ЛОПАТА КВАДРАТНАЯ, ДЕРЕВЯННОЕ КОЛЬЦО

- Лопата квадратная. Рукоятка - лакированный эвкалипт, эргономичная.

	<b>АРТ</b>	
ЛОПАТА КВАДРАТНАЯ, РУКОЯТКА ПЕТЛЕЙ ДЕРЕВЯННАЯ	82960	6



## ЛОПАТА КВАДРАТНАЯ

- Заострённая лопата.
- Эргономичная Т образная рукоятка. Лакированный эвкалипт.

	<b>АРТ</b>	
ЛОПАТА КВАДРАТНАЯ, РУКОЯТКА Т-ОБРАЗНАЯ	82961	6



# КЛЕЩИ

• ГАММЫ ЩИПЦОВ ДЛЯ РАЗЛИЧНЫХ ТИПОВ КЕРАМИКИ И ДРУГИХ МАТЕРИАЛОВ.

## ОСТРОГУБЦЫ

- Клещи.
- Блisterная упаковка.

	<b>АРТ</b>	
ОСТРОГУБЦЫ 200 ММ.	71971	5
ОСТРОГУБЦЫ 250 ММ.	71972	5



## ЩИПЦЫ ДЛЯ КЕРАМОГРАНИТА

- Специально для резки тонких полос 1 см максимум. Ролики из карбида вольфрама с титановым покрытием.

	<b>АРТ</b>	
ЩИПЦЫ ДЛЯ КЕРАМОГРАНИТА	83942	5



# КЛЕЩИ

• ГАММЫ ЩИПЦОВ ДЛЯ РАЗЛИЧНЫХ ТИПОВ КЕРАМИКИ И ДРУГИХ МАТЕРИАЛОВ.



## ПОБЕДИТОВЫЕ КЛЕЩИ

- Победитовое лезвие.
- Для подрезки отверстий в кафеле и гресе.

	<b>АРТ</b>	
<b>ПОБЕДИТОВЫЕ КЛЕЩИ</b>	65925	5



## КЛЕЩИ ДЛЯ ТВЁРДЫХ МАТЕРИАЛОВ

- Специально для подрезки прямых срезов керамогранита и других твёрдых материалов.

	<b>АРТ</b>	
<b>КЛЕЩИ ДЛЯ ТВЕРДЫХ МАТЕРИАЛОВ</b>	65926	5



## КЛЕЩИ ДЛЯ КЕРАМИКИ

- Эргономичные рукоятки.
- Победитовое лезвие.
- Для подрезки прямых срезов на кафеле и гресе.

	<b>АРТ</b>	
<b>КЛЕЩИ ДЛЯ КЕРАМИКИ</b>	65926	6



## КЛЕЩИ ДЛЯ МОЗАИКИ

- Победитовое лезвие.
- Для резки и подрезки мозаики.

	<b>АРТ</b>	
<b>КЛЕЩИ ДЛЯ МОЗАИКИ</b>	71970	5





## ПИСТОЛЕТ ДЛЯ ЗАТИРКИ И ГЕРМЕТИКА

- Вместительный Пистолет для затирки и герметика (650сс).
- Прочная, лёгкая алюминиевая структура.
- Быстрое, точное и чистое нанесение раствора.
- Снижает потребление раствора.
- Регулируемое давление.
- Сменные в зависимости от ширины шва насадки.
- Также применим для нанесения силикона и полиуретана в картриджах.

АРТ



ПИСТОЛЕТ ДЛЯ ЗАТИРКИ И ГЕРМЕТИКА 650СС.

65990

1



## НАБОР ПРИСПОСОБЛЕНИЙ ДЛЯ АПЛИКАТОРА

- Насадки для электро (арт.66915) и ручного аппликатора растворов (арт.65990).
- Включает: гайку, 3 насадки и полиуретановый гибкий пыж.

АРТ



НАБОР НАСАДОК ДЛЯ АПЛИКАТОРА

65981

5



## НАСАДКИ НА АПЛИКАТОР

- Сменные насадки для электро и ручного аппликатора.
- 6 насадок.

АРТ



ЗАПАСНЫЕ НАСАДКИ ДЛЯ АПЛИКАТОРА

65980

1

# ПРИСПОСОБЛЕНИЯ ДЛЯ УКЛАДКИ КЕРАМИЧЕСКОЙ ПЛИТКИ И ФИНИШНЫХ РАБОТ ФИНИШНЫХ РАБОТ

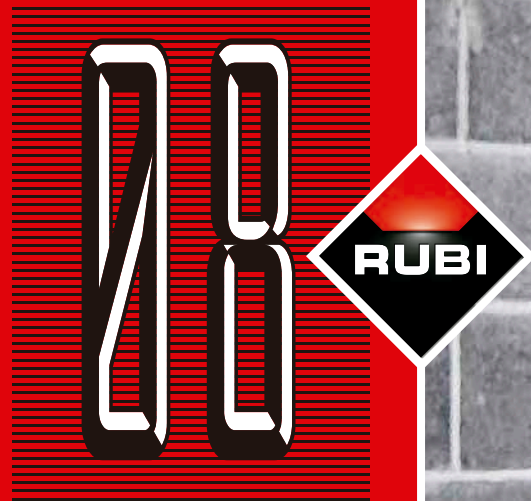

Измерение

Расшивки

Системы нивелировки





**RUBI**

# СТРОИТЕЛЬНЫЕ УРОВНИ

• БОЛЬШОЙ ВЫБОР СТРОИТЕЛЬНЫХ УРОВНЕЙ.



## УРОВЕНЬ RUBILEVEL

- Алюминиевый профиль.
- Точность: 0,5мм/м
- Три глазка для измерения по горизонтали, вертикали и под 45°.

	APT 	
RUBILEVEL 40CM	76920	8
RUBILEVEL 50CM.	76921	8
RUBILEVEL 60CM.	76922	8

	APT 	
RUBILEVEL 80CM.	76923	8
RUBILEVEL 100CM.	76924	8
RUBILEVEL 120CM.	76925	8
RUBILEVEL 150CM.	76926	2
RUBILEVEL 200CM.	76927	2



## УРОВЕНЬ RUBILEVEL МАГНИТ

- Алюминиевый профиль.
- Специальная обработка нижней части для большей точности. С магнитами Neodímio для фиксации на металлических поверхностях.
- Точность: 0,5мм/м
- Три глазка для измерений по горизонтали, вертикали и под 45°

	APT 	
RUBILEVEL МАГНИТ 40CM.	76928	8

	APT 	
RUBILEVEL МАГНИТ 50CM.	76929	8
RUBILEVEL МАГНИТ 60CM.	76930	8
RUBILEVEL МАГНИТ 80CM.	76931	8

# СТРОИТЕЛЬНЫЕ УРОВНИ

· БОЛЬШОЙ ВЫБОР СТРОИТЕЛЬНЫХ УРОВНЕЙ.



## УРОВЕНЬ RUBILEVEL ANTISHOCK (ПРОТИВОУДАРНЫЙ)

- Алюминиевый профиль.
- Специальная обработка верхней и нижней части для большей точности.
- С неодимными магнитами для фиксации на металлических поверхностях.
- Точность: 0,5мм/м
- Три глазка для измерений по горизонтали, вертикали и под 45°
- Эргономичная двойная рукоятка.
- Каучуковая защита по сторонам.
- Вертикальное окно для фронтального замера. Исключает ошибку смещения.
- Увеличенное горизонтальное окно для лучшей видимости.

	APT	
RUBILEVEL ANTISHOCK 60CM.	76932	8
RUBILEVEL ANTISHOCK 80CM.	76933	8
RUBILEVEL ANTISHOCK 100CM.	76934	8
RUBILEVEL ANTISHOCK 120CM.	76935	8



## УРОВЕНЬ RUBILEVEL ALUCAST

- Литой, алюминиевый уровень. Специальная обработка нижней части для большей точности.
- Точность: 0,5мм/м
- Два глазка для измерений по горизонтали и вертикали.
- Вертикальное окно для фронтального замера. Исключает ошибку смещения.

	APT	
RUBILEVEL ALUCAST 40CM.	76936	8
RUBILEVEL ALUCAST 50CM.	76937	8
RUBILEVEL ALUCAST 60CM.	76938	8
RUBILEVEL ALUCAST 80CM.	76939	8

## ВОДЯНОЙ УРОВЕНЬ

- 2 градуированные ёмкости и 20м шланга.
- Плотные крышки, позволяющие не сливать воду до следующего использования.

	APT	
ВОДЯНОЙ УРОВЕНЬ	70965	1





RUBI

# РУЛЕТКИ

• РУЛЕТКИ СЕРТИФИЦИРОВАННОЙ ТОЧНОСТИ. В НАЛИЧИИ 2 МОДЕЛИ.

CE



## РУЛЕТКИ RUBIFLEX

- Эргономичный каркас из технического пластика и резины.
- Рулетки сертифицированной точности. Класс II.
- Намагниченный край.

APT



РУЛЕТКА RUBIFLEX 3М X 19ММ

75900

12

РУЛЕТКА RUBIFLEX 5М X 19ММ

75901

12

РУЛЕТКА RUBIFLEX 8М X 25ММ

75902

12

CE



## РУЛЕТКИ IRONBLADE

- Металлический каркас с резиновыми вставками.
- Рулетки сертифицированной точности. Класс II.
- Автоматическая блокировка ленты.

APT



РУЛЕТКА IRONBLADE 3М X 16ММ

75903

12

РУЛЕТКА IRONBLADE 5М X 19ММ

75904

12

РУЛЕТКА IRONBLADE 5М X 25ММ. ДВОЙНАЯ МАРКИРОВКА

75909

12

РУЛЕТКА IRONBLADE 8М X 25ММ

75905

12



# ОТВЕСЫ

· ОТВЕСЫ РАЗЛИЧНОЙ МАССЫ. МОДЕЛЬ С МАГНИТОМ.



## ОТВЕСЫ

- Длина шнура: 5м.
- Деревянная катушка.
- Блisterная упаковка.

АРТ		
ОТВЕС 600 Г	70964	6



## МАГНИТНЫЕ ОТВЕСЫ

- Длина шнура: 5м.
- Лакированная катушка с магнитом большого диаметра.

АРТ		
ОТВЕС МАГНИТНЫЙ 600 Г	70968	6

# ПРИСПОСОБЛЕНИЯ ДЛЯ УКЛАДКИ И ФИНИШНОЙ ОТДЕЛКИ

· ШИРОКАЯ ГАММА ПРИСПОСОБЛЕНИЙ ДЛЯ УКЛАДКИ ПЛИТКИ.

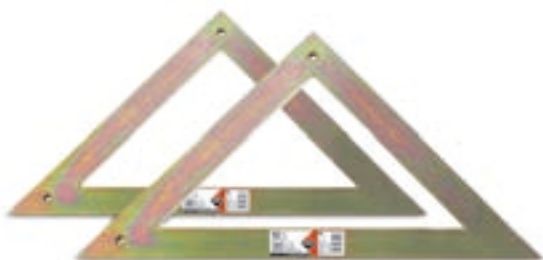

## УГОЛЬНИКИ

- Квадратная секция 40 x 20мм. Высокая прочность.
- Бихроматная обработка.

АРТ		
УГОЛЬНИК 60 СМ.	60993	1
УГОЛЬНИК 80 СМ.	60994	1

**RUBI**

# РАСШИВКИ И КЛИНЬЯ

• Для ПРАВИЛЬНОЙ УКЛАДКИ ПЛИТКИ. ИДЕАЛЬНАЯ ПОВЕРХНОСТЬ БЕЗ ЗАУСЕНИЦ И ДРУГИХ ДЕФЕКТОВ.



## РАСШИВКА 1ММ.

- Расшивка для швов минимальной толщины.
- Идеальное качество. Без зазубрин и других изъянов.

	АРТ	
РАСШИВКА ДЛЯ ШВОВ 1 ММ. (В-300 ЕД.)	02911	10
РАСШИВКА ДЛЯ ШВОВ 1 ММ. (В-1000 ЕД.)	02030	1



## РАСШИВКА 1,5ММ.

- Расшивка для швов минимальной толщины.
- Идеальное качество. Без зазубрин и других изъянов.

	АРТ	
РАСШИВКА ДЛЯ ШВОВ 1,5 ММ. (В-300 ЕД.)	02912	10
РАСШИВКА ДЛЯ ШВОВ 1,5 ММ. (В-1000 ЕД.)	02031	1



## РАСШИВКА 2ММ.

- Для облицовки.
- Идеальное качество. Без зазубрин и других изъянов.

	АРТ	
РАСШИВКА ДЛЯ ШВОВ 2 ММ. (В-300 ЕД.)	02901	10
РАСШИВКА ДЛЯ ШВОВ 2 ММ. (В-1000 ЕД.)	02000	1



## РАСШИВКА 2ММ. L

- Для облицовки.
- Идеальное качество. Без зазубрин и других изъянов.

	АРТ	
РАСШИВКА ДЛЯ ШВОВ 2 ММ. -L(В-300 ЕД.)	02952	10
РАСШИВКА ДЛЯ ШВОВ 2 ММ. -L (В-1000 ЕД.)	02972	1

# РАСШИВКИ И КЛИНЬЯ

• ДЛЯ ПРАВИЛЬНОЙ УКЛАДКИ ПЛИТКИ. ИДЕАЛЬНАЯ ПОВЕРХНОСТЬ БЕЗ ЗАУСЕНИЦ И ДРУГИХ ДЕФЕКТОВ.



## РАСШИВКА 3ММ.

- Для тонких швов.
- Идеальное качество. Без зазубрин и других изъянов.

	АРТ	
РАСШИВКА ДЛЯ ШВОВ 3 ММ. (В-200 ЕД.)	02902	10
РАСШИВКА ДЛЯ ШВОВ 3 ММ. (В-1000 ЕД.)	02001	1



## РАСШИВКА 3ММ. L "УСИЛЕННАЯ"

- Для керамики большого формата.
- Без зазубрин и других изъянов. Полая структура с усилением. Выдерживает напряжение материала и заполняется раствором. Идеальны для вертикальной облицовки большим форматом керамики.

	АРТ	
РАСШИВКА ДЛЯ ШВОВ 3 ММ. - L (В-200 ЕД.)	02953	10
РАСШИВКА ДЛЯ ШВОВ 3 ММ. - L (В-1000 ЕД.)	02973	1



## РАСШИВКА 4ММ. "УСИЛЕННАЯ"

- Для напольной облицовки.
- Идеальное качество. Без зазубрин и других изъянов.
- Полая структура с усилением. Выдерживает напряжение материала и заполняется раствором.

	АРТ	
РАСШИВКА ДЛЯ ШВОВ 4 ММ. (В-200 ЕД.)	02954	10
РАСШИВКА ДЛЯ ШВОВ 4 ММ. (В-1000 ЕД.)	02974	1



## РАСШИВКА 5ММ.

- Для напольной облицовки.
- Идеальное качество. Без зазубрин и других изъянов.
- Полая структура с усилением. Выдерживает напряжение материала и заполняется раствором.

	АРТ	
РАСШИВКА ДЛЯ ШВОВ 5 ММ. (В-100 ЕД.)	02903	10
РАСШИВКА ДЛЯ ШВОВ 5 ММ. (В-1000 ЕД.)	02002	1

**RUBI**

# РАСШИВКИ И КЛИНЬЯ

• ДЛЯ ПРАВИЛЬНОЙ УКЛАДКИ ПЛИТКИ. ИДЕАЛЬНАЯ ПОВЕРХНОСТЬ БЕЗ ЗАУСЕНИЦ И ДРУГИХ ДЕФЕКТОВ.



## РАСШИВКА 1ММ. ЖЁСТКИЕ

- Специальная жёсткая расшивка для укладки пола и вертикали.
- Для больших форматов.
- Идеальное качество. Без зазубрин и других изъянов.
- Нижняя часть разработана для улучшения посадки в раствор.

**АРТ**

РАСШИВКИ ЖЁСТКИЕ 5ММ (В-100)

02955

10



## РАСШИВКА 6ММ.

- Для напольной укладки.
- Идеальное качество. Без зазубрин и других изъянов.
- Полая структура с усилением. Выдерживает напряжение материала и заполняется раствором.

**АРТ**

РАСШИВКА ДЛЯ ШВОВ 6 ММ. (В-100 ЕД.)

02036

10



## РАСШИВКА 7ММ.

- Для напольной укладки.
- Идеальное качество. Без зазубрин и других изъянов.
- Полая структура с усилением. Выдерживает напряжение материала и заполняется раствором.

**АРТ**

РАСШИВКА ДЛЯ ШВОВ 7 ММ. (В-100 ЕД.)

02904

10



## РАСШИВКА 8ММ.

- Для напольной укладки.
- Идеальное качество. Без зазубрин и других изъянов.
- Полая структура с усилением. Выдерживает напряжение материала и заполняется раствором.

**АРТ**

РАСШИВКА ДЛЯ ШВОВ 8 ММ. (В-50 ЕД.)

02037

10



## РАСШИВКА 10ММ.

- Для плитки рустик и промышленных помещений.
- Идеальное качество. Без зазубрин и других изъянов.
- Полая структура с усилением. Выдерживает напряжение материала и заполняется раствором.

**АРТ**

РАСШИВКА ДЛЯ ШВОВ 10 ММ. (В-50 ЕД.)

02905

10

РАСШИВКА ДЛЯ ШВОВ 10ММ (500ШТ)

02393

1

# РАСШИВКИ И КЛИНЬЯ

• ДЛЯ ПРАВИЛЬНОЙ УКЛАДКИ ПЛИТКИ. ИДЕАЛЬНАЯ ПОВЕРХНОСТЬ БЕЗ ЗАУСЕНИЦ И ДРУГИХ ДЕФЕКТОВ.



## Т-ОБРАЗНАЯ РАСШИВКА 1ММ

- Идеальны для укладки по периметру.
- Качественный материал, без заусениц и сколов.

	АРТ	
Т-ОБРАЗНАЯ РАСШИВКА 1ММ (П.-300ШТ)	02859	10
Т-ОБРАЗНАЯ РАСШИВКА 1ММ (П.-1000 ШТ)	02862	1



## Т-ОБРАЗНАЯ РАСШИВКА 1,5 ММ

- Идеальны для укладки по периметру.
- Качественный материал, без заусениц и сколов.

	АРТ	
Т-ОБРАЗНАЯ РАСШИВКА 1,5 ММ (П.-300 ШТ)	02860	10
Т-ОБРАЗНАЯ РАСШИВКА 1,5 ММ (П.-1000 ШТ)	02863	1



## Т-ОБРАЗНАЯ РАСШИВКА 2ММ

- Идеальны для укладки по периметру.
- Качественный материал, без заусениц и сколов.

	АРТ	
Т-ОБРАЗНАЯ РАСШИВКА 2ММ (П.-300 ШТ)	02861	10
Т-ОБРАЗНАЯ РАСШИВКА 2ММ (П.- 1000 ШТ)	02864	1



## Т ДЛЯ ШВОВ 3ММ

- Для укладки по периметру или узорной.
- Идеальное качество. Без зазубрин и других изъянов.

	АРТ	
РАСШИВКА Т-ОБРАЗНАЯ ДЛЯ ШВОВ 3 ММ. (В-200 ЕД.)	02923	10
РАСШИВКА Т-ОБРАЗНАЯ ДЛЯ ШВОВ 3 ММ. (В-1000 ЕД.)	02063	1

**RUBI**

# РАСШИВКИ И КЛИНЬЯ

• Для ПРАВИЛЬНОЙ УКЛАДКИ ПЛИТКИ. ИДЕАЛЬНАЯ ПОВЕРХНОСТЬ БЕЗ ЗАУСЕНИЦ И ДРУГИХ ДЕФЕКТОВ.



## Т ДЛЯ ШВОВ 5ММ

- Для укладки по периметру и узорной.
- Идеальное качество. Без зазубрин и других изъянов.
- Полая структура с усилением. Выдерживает напряжение материала и заполняется раствором.

	АРТ	
РАСШИВКА Т-ОБРАЗНАЯ ДЛЯ ШВОВ 5 ММ. (В-100 ЕД.)	02924	10
РАСШИВКА Т-ОБРАЗНАЯ ДЛЯ ШВОВ 5 ММ. (В-1000 ЕД.)	02064	1



## Т ДЛЯ ШВОВ 7ММ

- Для укладки по периметру и узорной.
- Идеальное качество. Без зазубрин и других изъянов.
- Полая структура с усилением. Выдерживает напряжение материала и заполняется раствором.

	АРТ	
РАСШИВКА Т-ОБРАЗНАЯ ДЛЯ ШВОВ 7 ММ. (В-100 ЕД.)	02925	10



## Т ДЛЯ ШВОВ 10ММ

- Для укладки по периметру или узорной.
- Идеальное качество. Без зазубрин и других изъянов.
- Полая структура с усилением. Выдерживает напряжение материала и заполняется раствором.

	АРТ	
РАСШИВКА Т-ОБРАЗНАЯ ДЛЯ ШВОВ 10 ММ. (В-50 ЕД.)	02926	10
РАСШИВКА Т-ОБРАЗНАЯ ДЛЯ ШВОВ 10ММ (500ШТ)	02395	1



## КЛИНЬЯ

- Клинья для облицовки. Идеальное качество. Без зазубрин и других изъянов.

	АРТ	
КЛИНЬЯ 5ММ (250ШТ)	02396	10
КЛИНЬЯ ДЛЯ УКЛАДКИ 5 ММ. (В-500 ЕД.)	02950	10
КЛИНЬЯ 7,5ММ (250ШТ)	02397	10
КЛИНЬЯ ДЛЯ УКЛАДКИ 7,5 ММ. (В-500 ЕД.)	02951	10

# КРЕСТООБРАЗНЫЕ РАСШИВКИ И Т-ОБРАЗНЫЕ РАСШИВКИ НЕОБХОДИМЫЕ НА М<sup>2</sup> В ЗАВИСИМОСТИ ОТ ФОРМАТА КЕРАМИКИ

		КВАДРАТНЫЙ ФОРМАТ											
	<b>см</b>	10 x 10	15 x 15	20 x 20	30 x 30	33 x 33	40 x 40	45 x 45	50 x 50	60 x 60	75 x 75	80 x 80	90 x 90
	<b>inch</b>	4" x 4"	6" x 6"	8" x 8"	12" x 12"	13" x 13"	16" x 16"	18" x 18"	20" x 20"	24" x 24"	30" x 30"	31" x 31"	35" x 35"
<b>X</b>	<b>x m<sup>2</sup> / x10 sq. ft.</b>	100	49	25	16	13	9	9	4	4	2	2	2
<b>T</b>	<b>x m<sup>2</sup> / x10 sq. ft.</b>	200	91	50	25	21	15	13	8	6	4	4	4

		ПРЯМОУГОЛЬНЫЙ ФОРМАТ													
	<b>см</b>	15 x 60	15 x 90	15 x 120	20 x 40	20 x 60	20 x 80	20 x 100	25 x 100	30 x 60	30 x 90	30 x 120	40 x 80	40 x 120	45 x 90
	<b>inch</b>	6" x 24"	6" x 35"	6" x 47"	8" x 16"	8" x 24"	8" x 31"	8" x 40"	10" x 40"	12" x 24"	12" x 35"	12" x 48"	16" x 31"	16" x 48"	18" x 35"
<b>X</b>	<b>x m<sup>2</sup> / x10 sq. ft.</b>	16	10	8	18	12	9	7	6	8	5	4	4	3	3
<b>T</b>	<b>x m<sup>2</sup> / x10 sq. ft.</b>	26	17	13	29	19	14	12	9	16	9	6	7	5	6

		ОСОБО КРУПНЫЕ ФОРМАТЫ					
	<b>см</b>	100 x 150	100 x 300	120 x 120	120 x 360	150 x 150	150 x 300
	<b>inch</b>	40" x 59"	40" x 118"	48" x 48"	48" x 142"	59" x 59"	59" x 118"
<b>X</b>	<b>x pz.</b>	2	2	2	2	2	2
<b>T</b>	<b>x pz.</b>	4	4	4	4	4	4

## ДЛЯ ИДЕАЛЬНЫХ ШВОВ НА ГОРИЗОНТАЛИ И ВЕРТИКАЛИ.

- Изготовлены из высококачественного материала.
- Патентованная модель

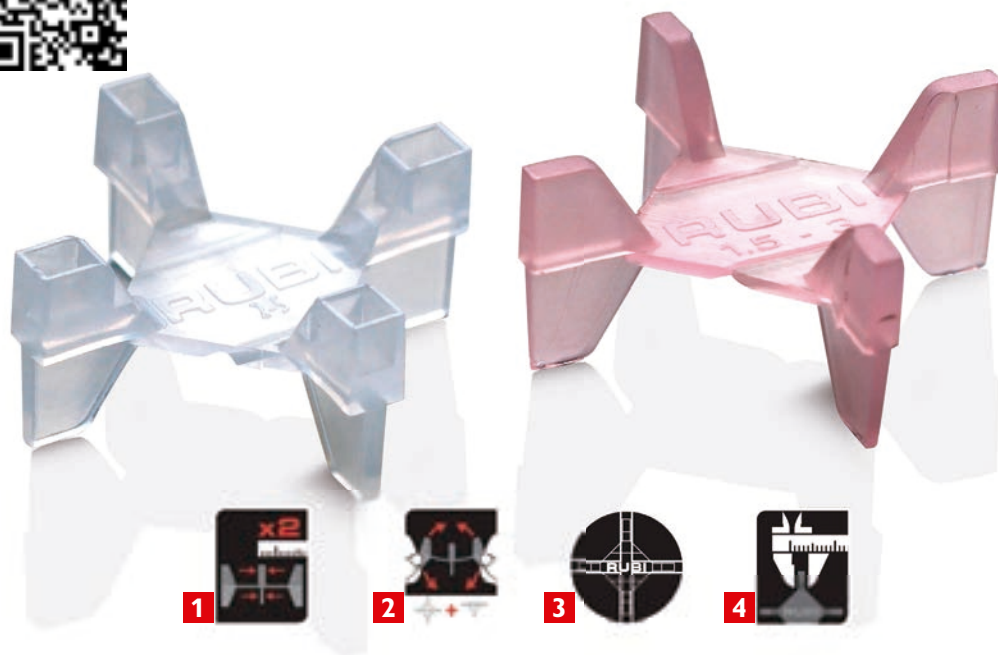

**RUBI**

# РАСШИВКИ TWINFLEX

МНОГОРАЗОВЫЕ И МНОГОФУНКЦИОНАЛЬНЫЕ.

1

2 размера на одной  
расшивке

2

3 продукта в 1: расшивка-  
крестик, Т-расшивка и  
линейный разделитель

3

Прозрачные для большей  
точности.

4

Идеальный переход шва с  
разных планов.

### АРТ

РАСШИВКИ TWINFLEX® 1,5-3ММ (ПАКЕТ  
100ШТ)

02957

10

100

РАСШИВКИ TWINFLEX® 1,5-3ММ (БАНКА  
250ШТ)

02995

1

250

РАСШИВКИ TWINFLEX® 2-5ММ (ПАКЕТ 100ШТ)

02956

10

100

РАСШИВКИ TWINFLEX® 2-5ММ (БАНКА  
250ШТ)

02994

1

250



# РАСШИВКИ И КЛИНЬЯ

• ДЛЯ ПРАВИЛЬНОЙ УКЛАДКИ ПЛИТКИ. ИДЕАЛЬНАЯ ПОВЕРХНОСТЬ БЕЗ ЗАУСЕНИЦ И ДРУГИХ ДЕФЕКТОВ.



## УПАКОВКА DISPLAY BOX

• Продажа упаковкой. Содержит этикетированные пакеты.

	АРТ				
РАСШИВКА 1 ММ. (42ХВ-300 ЕД.) DISPLAY BOX	02123	42	300		
РАСШИВКА 1,5 ММ. (36ХВ-300 ЕД.) DISPLAY BOX	02124	36	300		
РАСШИВКА 2 ММ. (48ХВ-300 ЕД.) DISPLAY BOX	02125	48	300		
РАСШИВКА 2 ММ. (30ХВ-300 ЕД.) DISPLAY BOX	02126	30	300		
РАСШИВКА 3 ММ. (42ХВ-200 ЕД.) DISPLAY BOX	02127	42	200		
РАСШИВКА 3 ММ. (30ХВ-200 ЕД.) DISPLAY BOX	02128	30	200		
РАСШИВКА 4 ММ. (24ХВ-200 ЕД.) DISPLAY BOX	02129	24	200		

	АРТ				
РАСШИВКА 5 ММ. (36ХВ-100 ЕД.) DISPLAY BOX	02130	36	100		
РАСШИВКА 6 ММ. (20ХВ-100 ЕД.) DISPLAY BOX	02131	20	100		
РАСШИВКА 7 ММ. (16ХВ-100 ЕД.) DISPLAY BOX	02132	16	100		
РАСШИВКА 8 ММ. (28ХВ-50 ЕД.) DISPLAY BOX	02133	28	50		
РАСШИВКА 10 ММ. (18ХВ-50 ЕД.) DISPLAY BOX	02135	18	50		
КЛИНЬЯ 5 ММ. (48ХВ-500 ЕД.) DISPLAY BOX	02279	48	500		
КЛИНЬЯ 7,5 ММ. (33ХВ-500 ЕД.) DISPLAY BOX	02274	33	500		

**RUBI**

# TILE LEVEL (СТАЙЛ ЛЕВЕЛ): СИСТЕМА НИВЕЛИРОВКИ

СИСТЕМА ДЛЯ ОБЛЕГЧЕНИЯ УКЛАКИ КЕРАМИЧЕСКОЙ ПЛИТКИ БОЛЬШИХ ФОРМАТОВ, ИСКЛЮЧАЕТ ПОВЕРХНОСТНЫЕ ЗАУСЕНИЦЫ.



Идеально для укладки плитки форматом от 30x30 см с двойным нанесением клеевого раствора.  
 Позволяет укладывать гранитные и мраморные плиты без последующих работ по выравниванию.  
 Обеспечивает неподвижность плиток во время застывания раствора.  
 Улучшает конечную ровность поверхности.  
 Снижает время укладки и улучшает рентабельность.  
 Колпак многоразового использования (до 25 раз).  
 Используется для работ как на горизонтальных, так и вертикальных поверхностях.  
 Для заготовок толщиной от 3 мм и 20 мм.  
 Для швов шириной минимум 0,75мм.

## РАСХОД

		ОСОБО КРУПНЫЕ ФОРМАТЫ					
	CM	100 x 150	100 x 300	120 x 120	120 x 360	150 x 150	150 x 300
	inch	40" x 59"	40" x 118"	48" x 48"	48" x 142"	59" x 59"	59" x 118"
	x pz.	12	18	10	20	14	20

		КВАДРАТНЫЙ ФОРМАТ									
	CM	30 x 30	33 x 33	40 x 40	45 x 45	50 x 50	60 x 60	75 x 75	80 x 80	90 x 90	100 x 100
	inch	12" x 12"	13" x 13"	16" x 16"	18" x 18"	20" x 20"	24" x 24"	30" x 30"	31" x 31"	35" x 35"	40" x 40"
	x m <sup>2</sup> / 10 sq.ft.	44	37	25	20	24	17	14	13	10	10

		ПРЯМОУГОЛЬНЫЙ ФОРМАТ													
	CM	15 x 60	15 x 90	15 x 120	20 x 40	20 x 60	20 x 80	20 x 100	25 x 100	30 x 60	30 x 90	30 x 120	40 x 80	40 x 120	45 x 90
	inch	6" x 24"	6" x 35"	6" x 47"	8" x 16"	8" x 24"	8" x 31"	8" x 40"	10" x 40"	12" x 24"	12" x 35"	12" x 48"	16" x 31"	16" x 48"	18" x 35"
	x m <sup>2</sup> / 10 sq.ft.	44	37	33	38	33	31	30	28	28	22	19	19	15	15



# TILE LEVEL (ТАЙЛ ЛЕВЕЛ): СИСТЕМА НИВЕЛИРОВКИ

• СИСТЕМА ДЛЯ ОБЛЕГЧЕНИЯ УКЛАКИ КЕРАМИЧЕСКОЙ ПЛИТКИ БОЛЬШИХ ФОРМАТОВ, ИСКЛЮЧАЕТ ПОВЕРХНОСТНЫЕ ЗАУСЕНИЦЫ.



## КОЛПАК TILE LEVEL (ТАЙЛ ЛЕВЕЛ)

• Колпак используется до 25раз.

	АРТ	
КОЛОКОЛ TILE LEVEL (100 ШТ.)	02980	1
КОЛОКОЛ TILE LEVEL (200 ШТ.)	02946	15
КОЛОКОЛ TILE LEVEL (400 ШТ.)	02947	8



## ХОМУТЫ TILE LEVEL (ТАЙЛ ЛЕВЕЛ)

• Для плиток толщиной от 3мм до 20мм., минимальная толщина шва 0,75мм.

	АРТ	
ЛЕНТА ДЛЯ УРОВНЯ (100 ШТ.)	02981	1
ЛЕНТА ДЛЯ УРОВНЯ (200 ШТ.)	02948	12
ЛЕНТА ДЛЯ УРОВНЯ (400 ШТ.)	02949	6



## ЩИПЦЫ TILE LEVEL

• Используется при укладке на горизонтальных и вертикальных поверхностях.

	АРТ	
ЩИПЦЫ ДЛЯ УРОВНЯ	02982	1

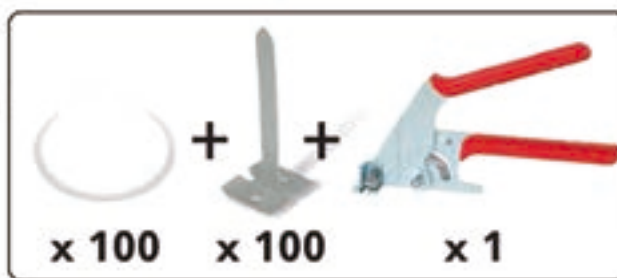

## НАБОР TILE LEVEL (ТАЙЛ ЛЕВЕЛ)

- В набор входят щипцы, 100хомутов (одноразовые) и 100колпаков (многоразовые).
- Практичная упаковка.

	АРТ	
НАБОР TILE LEVEL	02992	1

**RUBI**

# TILE LEVEL QUICK: СИСТЕМА НИВЕЛИРОВКИ

• ДЛЯ ОБЛЕГЧЕНИЯ РАБОТ ПО УКЛАДКЕ ПЛИТКИ БОЛЬШОГО ФОРМАТА. ОБЕСПЕЧИВАЕТ УКЛАДКУ БЕЗ ЗАЗОРОВ ПО ВЫСОТЕ.



- Обеспечивает ровность поверхности при укладке как по горизонтали так и по вертикали.
- Для работ с керамикой форматом от 30x30см и больше. Использовать всегда при двойном нанесении раствора.
- Гарантирует беззазорность уложенной поверхности.
- Лёгкое использование. Система не зависит от навыка пользователя.
- Удаляется ударом всегда в направлении шва укладки.
- Для работ с керамической плиткой толщиной от 3 до 16 мм.
- Хомут из технического полимера. Система не чувствительна к уровню влажности.
- Лёгкие щипцы с эргономичной рукояткой для удобства работы.
- Щипцы с 4 положениями зажима. Быстрая регулировка по толщине керамической плитки.

## РАСХОД

		ОСОБО КРУПНЫЕ ФОРМАТЫ						КВАДРАТНЫЙ ФОРМАТ											
	<b>CM</b>	100 x 150	100 x 300	120 x 120	120 x 360	150 x 150	150 x 300		<b>CM</b>	30 x 30	33 x 33	40 x 40	45 x 45	50 x 50	60 x 60	75 x 75	80 x 80	90 x 90	100 x 100
	<b>inch</b>	40" x 59"	40" x 118"	48" x 48"	48" x 142"	59" x 59"	59" x 118"		<b>inch</b>	12" x 12"	13" x 13"	16" x 16"	18" x 18"	20" x 20"	24" x 24"	30" x 30"	31" x 31"	35" x 35"	40" x 40"
	<b>x pz.</b>	12	18	10	20	14	20		<b>x m<sup>2</sup> / 10 sq. ft.</b>	44	37	25	20	24	17	14	13	10	10

		ПРЯМОУГОЛЬНЫЙ ФОРМАТ													
	<b>CM</b>	15 x 60	15 x 90	15 x 120	20 x 40	20 x 60	20 x 80	20 x 100	25 x 100	30 x 60	30 x 90	30 x 120	40 x 80	40 x 120	45 x 90
	<b>inch</b>	6" x 24"	6" x 35"	6" x 47"	8" x 16"	8" x 24"	8" x 31"	8" x 40"	10" x 40"	12" x 24"	12" x 35"	12" x 48"	16" x 31"	16" x 48"	18" x 35"
	<b>x m<sup>2</sup> / 10 sq. ft.</b>	44	37	33	38	33	31	30	28	28	22	19	19	15	15



# TILE LEVEL QUICK: СИСТЕМА НИВЕЛИРОВКИ

• ДЛЯ ОБЛЕГЧЕНИЯ РАБОТ ПО УКЛАДКЕ ПЛИТКИ БОЛЬШОГО ФОРМАТА. ОБЕСПЕЧИВАЕТ УКЛАДКУ БЕЗ ЗАЗОРОВ ПО ВЫСОТЕ.



## КОЛПАК TILE LEVEL QUICK

- Многоразовые колпаки. Изготовлены из полиоксимелена (POM).
- Обеспечивают равномерное распределение давления на плитку.

	APT	
КОЛПАК TILE LEVEL QUICK (П-100ШТ.)	02890	10
КОЛПАК TILE LEVEL QUICK (П-200ШТ.)	02891	15
КОЛПАК TILE LEVEL QUICK (П-400ШТ.)	02892	8



## ХОМУТ TILE LEVEL QUICK

- Изготовлены из технического не гигроскопического полимера.
- Использование без предварительного замачивания.
- Толщина хомута обеспечивает шов 1мм толщиной.
- Основа с отверстиями обеспечивает лучшее схватывание плитки.

	APT	
ХОМУТ TILE LEVEL QUICK (П-100ШТ.)	02893	6
ХОМУТ TILE LEVEL QUICK (П-200ШТ.)	02894	12
ХОМУТ TILE LEVEL QUICK (П-400ШТ.)	02895	6



## ЩИПЦЫ TILE LEVEL QUICK

- Удобные щипцы. рукоятка из лёгкого и прочного биматериала. Система регулировки зажима в зависимости от толщины плитки.

	APT	
ЩИПЦЫ TILE LEVEL QUICK	02989	1

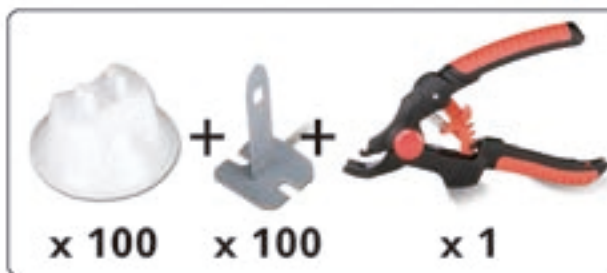

## НАБОР TILE LEVEL QUICK

- Набор состоит из 1 щипцов, 100 хомутов и 100 колпаков. Колпаки многоразовые. Практичная упаковка.

НАБОР TILE LEVEL QUICK

APT

02941 1

**RUBI**

# СИСТЕМА НИВЕЛИРОВКИ DELTA (NO DISPONIBLE EN UK, USA Y AUSTRALIA)

СИСТЕМА НИВЕЛИРОВКИ ДЛЯ ОБЛЕГЧЕНИЯ УКЛАДКИ БОЛЬШИХ ФОРМАТОВ КЕРАМИЧЕСКОЙ ПЛИТКИ ОБЕСПЕЧИВАЕТ РОВНОСТЬ ПОВЕРХНОСТИ БЕЗ ПЕРЕПАДА.



- Предотвращает появление перепада высот керамической плитки при её укладке как на вертикальной, так и горизонтальной поверхности.
- Для форматов плитки от 30x30 см и выше. Всегда использовать двойное нанесение раствора.
- ПРОСТОЕ и ЛЁГКОЕ использование.
- Удаление системы Ударом (ноги или киянки). Удар всегда осуществлять по направлению шва.
- ГАРАНТИРУЕТ ровную без перепада высот поверхность уложенной плитки.
- Многоразовые клинья.
- ПРОЧНЫЙ зажим с системой регулировки прижима в зависимости от толщины керамической плитки.



## КЛИН СИСТЕМЫ НИВЕЛИРОВКИ DELTA

- Изготовлены из полипропилена.
- Многоразовые.

	APT		
КЛИН СИСТЕМЫ НИВЕЛИРОВКИ DELTA (П.-100 ШТ)	02843	1	144
КЛИН СИСТЕМЫ НИВЕЛИРОВКИ DELTA (П.-200 ШТ)	02844	1	80
КЛИН СИСТЕМЫ НИВЕЛИРОВКИ DELTA (П.-400 ШТ)	02845	1	48
КЛИН СИСТЕМЫ НИВЕЛИРОВКИ DELTA (П.-1200 ШТ)	02857	1	18



## НАБОР СИСТЕМА НИВЕЛИРОВКИ DELTA

- Набор состоит из 1 зажима, 100 основ и 100 многоразовых клиньев.
- Упаковка - практичная пластиковая ёмкость.

	APT	
НАБОР СИСТЕМА НИВЕЛИРОВКИ DELTA 1MM (3-12MM)	02849	1
НАБОР СИСТЕМА НИВЕЛИРОВКИ DELTA 1,5MM (3-12MM)	02848	1
НАБОР СИСТЕМА НИВЕЛИРОВКИ DELTA 2MM (3-12MM)	02865	1

# СИСТЕМА НИВЕЛИРОВКИ DELTA (NO DISPONIBLE EN UK, USA Y AUSTRALIA)

СИСТЕМА НИВЕЛИРОВКИ ДЛЯ ОБЛЕГЧЕНИЯ УКЛАДКИ БОЛЬШИХ ФОРМАТОВ КЕРАМИЧЕСКОЙ ПЛИТКИ ОБЕСПЕЧИВАЕТ РОВНОСТЬ ПОВЕРХНОСТИ БЕЗ ПЕРЕПАДА.



## ЗАЖИМ СИСТЕМЫ НИВЕЛИРОВКИ DELTA

- Изготовлен из стали. Эргономичные рукоятки пластиковые.
- Защитная прокладка для предотвращения порчи плитки.
- Регулировка 6 положений зажима в зависимости от толщины плитки.



APT		
ЗАЖИМ СИСТЕМЫ НИВЕЛИРОВКИ DELTA	02847	1

## ОСНОВА СИСТЕМЫ НИВЕЛИРОВКИ DELTA

- Изготовлены из полипропилена.
- Различные модели:
- Основа 1мм/1,5мм и 2мм для плитки от 3 до 12мм толщины.
- Основа 1,5мм и 2мм для плитки от 11 до 20мм толщины.
- Основа 3мм для плитки от 6 до 15мм толщины.



APT			
ОСНОВА 3-12ММ 1ММ СИСТЕМЫ НИВЕЛИРОВКИ DELTA (П.-100ШТ)	02850	20	240
ОСНОВА 3-12ММ 1ММ СИСТЕМЫ НИВЕЛИРОВКИ DELTA (П.-200ШТ)	02851	15	180
ОСНОВА 3-12ММ 1ММ СИСТЕМЫ НИВЕЛИРОВКИ DELTA (П.-400ШТ)	02839	8	64
ОСНОВА 3-12ММ 1ММ СИСТЕМЫ НИВЕЛИРОВКИ DELTA (П.-2400ШТ)	02870	1	4
ОСНОВА 3-12ММ 1,5ММ СИСТЕМЫ НИВЕЛИРОВКИ DELTA (П.-100ШТ)	02840	20	240
ОСНОВА 3-12ММ 1,5ММ СИСТЕМЫ НИВЕЛИРОВКИ DELTA (П.-200ШТ)	02841	15	180
ОСНОВА 3-12ММ 1,5ММ СИСТЕМЫ НИВЕЛИРОВКИ DELTA (П.-400ШТ)	02842	8	64
ОСНОВА 3-12ММ 1,5ММ СИСТЕМЫ НИВЕЛИРОВКИ DELTA (П.-2400ШТ)	02855	1	4
ОСНОВА 3-12ММ 2ММ СИСТЕМЫ НИВЕЛИРОВКИ DELTA (П.-100ШТ)	02852	20	240
ОСНОВА 3-12ММ 2ММ СИСТЕМЫ НИВЕЛИРОВКИ DELTA (П.-200ШТ)	02853	1	180
ОСНОВА 3-12ММ 2ММ СИСТЕМЫ НИВЕЛИРОВКИ DELTA (П.-400ШТ)	02854	8	64
ОСНОВА 3-12ММ 2ММ СИСТЕМЫ НИВЕЛИРОВКИ DELTA (П.-2400ШТ)	02856	15	4
ОСНОВА 6-15ММ 3ММ СИСТЕМЫ НИВЕЛИРОВКИ DELTA (П.-100ШТ)	02866	1	240
ОСНОВА 6-15ММ 3ММ СИСТЕМЫ НИВЕЛИРОВКИ DELTA (П.-200ШТ)	02867	1	180
ОСНОВА 6-15ММ 3ММ СИСТЕМЫ НИВЕЛИРОВКИ DELTA (П.-400ШТ)	02868	1	64
ОСНОВА 6-15ММ 3ММ СИСТЕМЫ НИВЕЛИРОВКИ DELTA (П.-2400ШТ)	02869	1	4
ОСНОВА 11-20ММ 1,5ММ СИСТЕМЫ НИВЕЛИРОВКИ DELTA (П.-100ШТ)	02846	20	240
ОСНОВА 11-20ММ 2ММ СИСТЕМЫ НИВЕЛИРОВКИ DELTA (П.-100ШТ)	02858	20	240







**09**

# ПРОДУКЦИЯ СТРОТЕЛЬНАЯ ИЗ РЕЗИНЫ И ПЛАСТИКА

Мусоропуски

Продукция стротельная из резины

Продукция стротельная из пластика

**RUBI**

# МУСОРОПРОВОД РЕЗИНОВЫЙ СТРОИТЕЛЬНЫЙ

• Мусоропровод строительный резиновый наиболее рентабельный и надёжный способ перемещения строительного мусора в многоэтажных строящихся или ремонтируемых зданиях. Строительные мусоропроводы произведённые из резины снижают уровень шумового загрязнения, уменьшают выброс пыли. Идеальны для использования в городской среде.

- Оптимальная морозоустойчивость - до -60° С.
- Максимально удароустойчивы и износостойкие.
- Уменьшает скорость падения мусора.
- Уменьшает выброс пыли и шумовое загрязнение.
- Изготовлены из перерабатываемых на 100% материалов.
- Усиленные цепи толщиной 7мм. Норматив DIN 763.
- Укреплённая внутренняя поверхность.
- В состав резины входит нейлон обеспечивая жёсткость и долговечность.
- Лёгкое использование. Быстрый монтаж.
- Система быстрой сцепки.
- Экономия пространства при хранении и транспортировке.



## СЕКЦИЯ ПЕРВАЯ С МЕТАЛЛИЧЕСКИМ МУСОПРИЁМНИКОМ

- Первая секция мусоропровода строительного резинового для металлического мусороприёмника.
- Для загрузки с тачки или лопатой.

АРТ								
СЕКЦИЯ ПЕРВАЯ С МЕТАЛЛИЧЕСКИМ МУСОПРИЁМНИКОМ	88811	510 см	380 см	150 см	140 см	10 см	24,47 кг	1



## ЗВЕНО МУСОРОПРОВОДА РЕЗИНОВОГО ПРЯМАЯ СЕКЦИЯ

• Для соединения с первой секцией а также последующими.



	АРТ								
СЕКЦИЯ РЕЗИНОВОГО МУСОРОПРОВОДА ПРЯМАЯ	88814	510 см	380 см	110 см	100 см	10 см	14,87 кг	3	



## СЕКЦИЯ РЕЗИНОВАЯ С БОКОВОЙ ЗАГРУЗКОЙ

• Секция мусоропровода резинового с боковой загрузкой. Для загрузки на срединных отрезках мусоропровода (окна, балконы).



	АРТ								
СЕКЦИЯ РЕЗИНОВАЯ С БОКОВОЙ ЗАГРУЗКОЙ	88813	510 см	380 см	110 см	100 см	10 см	19,41 кг	1	





# МУСОРОПРОВОД СТРОИТЕЛЬНЫЙ "RUBITECH"

- Новые мусоропроводы строительные "Rubitech" - результат изучения новых материалов, проведённых RUBI с целью улучшения характеристик продукции, которая используется в сложных условиях.
- RUBITECH - комбинация различных полимеров, которые обеспечивают высокую удароустойчивость продукции и при этом не утяжеляют её, облегчая её использование.
- Для сброса строительного мусора с верхних этажей в контейнер.
- ОТЛИЧНАЯ удароустойчивость.
- Улучшенная прочность.
- Стенки толщиной 6мм с внутренними рёбрами для снижения износа материала.
- Снижение выброса пыли.
- ЭКСТРА УСИЛЕННЫЕ цепи диаметром 6мм, отвечающие норме DIN 763.
- БЫСТРЫЙ и ЛЁГКИЙ монтаж.
- Штабилируются для хранения.



## УСИЛЕННАЯ ПРЯМАЯ СЕКЦИЯ МУСОРОПРОВОДА "RUBITECH"

- Соединяется с начальной секцией и остальными приспособлениями мусоропровода.



	APT							
ПРЯМАЯ СЕКЦИЯ МУСОРОПРОВОДА "RUBITECH"	88798	470 см	380 см	110 см	100 см	6 см	8,64 кг	5



# НАЧАЛЬНАЯ УСИЛЕННАЯ СЕКЦИЯ МУСОПРОВОДА "RUBITECH"

- Начальная секция с загрузочным отверстием.
- Также может использоваться как промежуточная загрузочная секция.



АРТ								
НАЧАЛЬНАЯ УСИЛЕННАЯ СЕКЦИЯ МУСОПРОВОДА "RUBITECH"	88799	510 см	380 см	150 см	140 см	6 см	13,81 кг	1

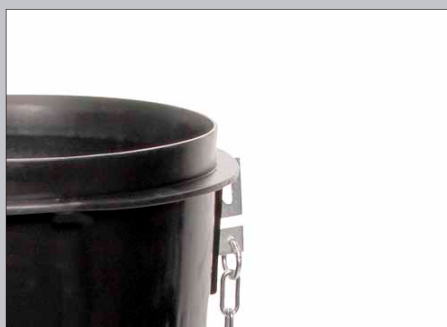

## ОБЯЗАТЕЛЬНЫЕ НОРМЫ МОНТАЖА

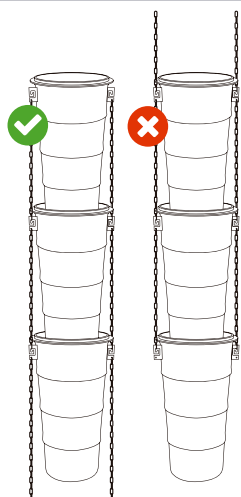

Цепи должны свешиваться по направлению вниз, никогда вверх.

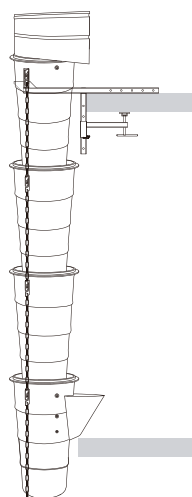

Колонна мусоропровода должна висеть свободно и ровно и поддерживаться только за верхний сегмент.

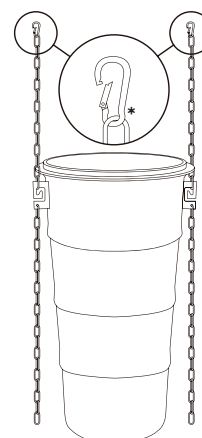

Возможно заказать набор цепей с карабинами для первой секции мусоропровода. Страховочное Сцепление

✓ Рекомендуется устанавливать поддерживающую структуру каждые 15 метров.

**RUBI**

# МУСОРОПРОВОД ПЛАСТИКОВЫЙ СТРОИТЕЛЬНЫЙ

- Мусоропровод строительный пластиковый наиболее рентабельный и надёжный способ перемещения строительного мусора в многоэтажных строящихся или ремонтируемых зданиях. Снижает выброс строительной пыли. Идеальны для использования в городской среде.
- Укреплённая внутренняя поверхность.
- Долговечные. Лёгкое использование.
- Быстрый монтаж. Система быстрой сцепки.
- Экономия пространства при хранении и транспортировки.

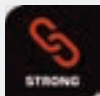
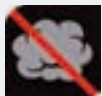
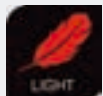

## СЕКЦИЯ ПРЯМАЯ УСИЛЕННАЯ ПЛАСТИКОВАЯ.

- Для соединения с первой и последующими секциями.

	APТ							
СЕКЦИЯ УСИЛЕННАЯ ПЛАСТИКОВОГО МУСОРОПРОВОДА ПРЯМАЯ.	88760	470 см	380 см	110 см	100 см	6 см	8,4 кг	5

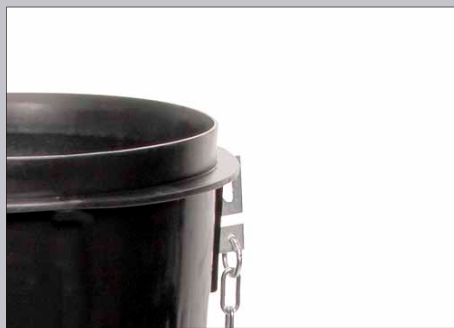

# СЕКЦИЯ ПЛАСТИКОВАЯ УСИЛЕННАЯ НАЧАЛЬНАЯ.

• Первая секция с отверстием загрузки



АРТ								
СЕКЦИЯ ПЛАСТИКОВАЯ УСИЛЕННАЯ НАЧАЛЬНАЯ.	88761	510 см	380 см	150 см	140 см	6 см	13,57 кг	1



## СЛЕДУЙТЕ ИНСТРУКЦИЯМ

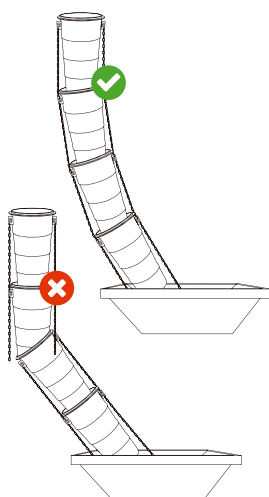

ИЗГИБЫ:  
Левый: НЕЛЬЗЯ.  
Правый:  
Идеальный угол.

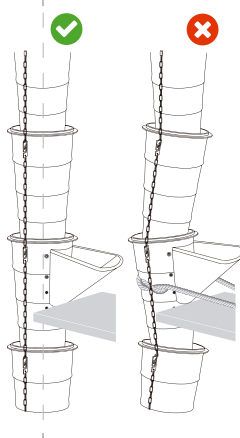

БОКОВОЕ ЗАГРУЗОЧНОЕ ОТВЕРСТИЕ НЕ футировать в стену.  
Поддерживать колонну вертикально

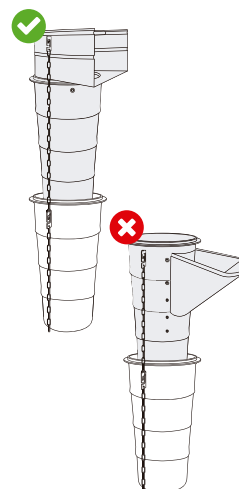

НАЧАЛЬНОЕ ЗАГРУЗОЧНОЕ ОТВЕРСТИЕ НЕ начинать колонну сегментом с боковым загрузочным отверстием  
Загрузочное отверстие не закрепленное или закрепленное

**RUBI**

# ПРИСПОСОБЛЕНИЯ ДЛЯ МУСОРОПРОВОДОВ СТРОИТЕЛЬНЫХ

- ПРИСПОСОБЛЕНИЯ ДЛЯ РЕЗИНОВЫХ И ПЛАСТИКОВЫХ МУСОРОПРОВОДОВ.
- ДЛЯ КРЕПЛЕНИЯ, СОЕДИНЕНИЯ.



## ШТАНГА КРЕПЛЕНИЯ КОЛОННЫ МУСОРОПРОВОДА

- Соединяется с лебёдкой для уравнивания подвеса секций мусоропровода.

**АРТ****ШТАНГА КРЕПЛЕНИЯ КОЛОННЫ  
МУСОРОПРОВОДА**

88514

1

## КРОНШТЕЙН ДЛЯ КРЕПЛЕНИЯ МУСОРОПРОВОДА

- Начальное крепление для мусоропровода. Усиленный. Лёгкое крепление к любым элементам здания (окно, балкон, козырёк и т.д.).
- 2 струбины.
- Для безопасности рекомендуется устанавливать каждые 15 метров мусоропровода.

**АРТ****КРОНШТЕЙН ДЛЯ КРЕПЛЕНИЯ  
МУСОРОПРОВОДА**

88515

1





# ПРИСПОСОБЛЕНИЯ ДЛЯ МУСОРОПРОВОДОВ СТРОИТЕЛЬНЫХ

- ПРИСПОСОБЛЕНИЯ ДЛЯ РЕЗИНОВЫХ И ПЛАСТИКОВЫХ МУСОРОПРОВОДОВ.
- ДЛЯ КРЕПЛЕНИЯ, СОЕДИНЕНИЯ.



## УДЛИНИТЕЛЬ КРЕПЛЕНИЯ СЕКЦИИ МУСОРОПРОВОДА

- Удлинитель крепления секции мусоропровода (2шт)



	АРТ	
УДЛИНИТЕЛЬ КРЕПЛЕНИЯ СЕКЦИИ МУСОРОПРОВОДА (2ШТ)	88513	1

## КОЛЬЦО КОНТРОЛЯ ДВИЖЕНИЯ СЕКЦИЙ МУСОРОПРОВОДА

- Для установки на последнюю секцию мусоропровода. Позволяет легко направлять секцию



	АРТ	
КОЛЬЦО КОНТРОЛЯ ДВИЖЕНИЯ СЕКЦИЙ МУСОРОПРОВОДА	88516	1

## КРОНШТЕЙН КРЕПЛЕНИЯ ДЛЯ ЛЕСОВ

- Начальное крепление для мусоропровода. Усиленный. Лёгкое крепление к строительным лесам.
- Для безопасности рекомендуется устанавливать каждые 15 метров мусоропровода.



	АРТ	
КРОНШТЕЙН ДЛЯ КРЕПЛЕНИЯ МУСОРОПРОВОДА К ЛЕСАМ	88517	1

**RUBI**

# ПРИСПОСОБЛЕНИЯ ДЛЯ МУСОРОПРОВОДОВ СТРОИТЕЛЬНЫХ

- ПРИСПОСОБЛЕНИЯ ДЛЯ РЕЗИНОВЫХ И ПЛАСТИКОВЫХ МУСОРОПРОВОДОВ.
- ДЛЯ КРЕПЛЕНИЯ, СОЕДИНЕНИЯ.

## НАБОР ЦЕПЕЙ ДЛЯ СЕКЦИЙ МУСОРОПРОВОДА



- Набор цепей для секций мусоропровода (2шт)
- Усиленные. Толщина 7мм. Норматив DIN 763

	АРТ	
НАБОР ЦЕПЕЙ ДЛЯ СЕКЦИЙ МУСОРОПРОВОДА (2ШТ)	88519	1

## РАМА И ЛЕБЁДКА ДЛЯ МУСОПРОВОДА



- Устанавливается на кронштейны крепления к зданию и к лесам.
- Ручная лебёдка - 15м, что соответствует длине 12 секций мусоропровода.
- Идеально для площадок где не используется башенный кран.

	АРТ	
РАМА И ЛЕБЁДКА ДЛЯ МУСОПРОВОДА	88520	1

## ПРИЁМНИК МЕТАЛЛИЧЕСКИЙ ДЛЯ ВЕРХНЕЙ ЗАГРУЗКИ



- Приёмник металлический для верхней загрузки резинового мусоропровода. Устанавливается на прямую секцию.

	АРТ	
ПРИЁМНИК МЕТАЛЛИЧЕСКИЙ ДЛЯ ВЕРХНЕЙ ЗАГРУЗКИ РЕЗИНОВОГО МУСОРОПРОВОДА	88511	1

- Резиновые ёмкости высокой прочности и функциональности. Объём от 11 л. до 85 л. Для замешивания цемента и шовных растворов, погрузки и транспортировки строительных материалов, вывоза строительного мусора и перевозки инструмента. Модели типа Корзина разработаны таким образом чтобы облегчить их перемещение одной рукой. Основные характеристики:

- Максимальная функциональность для строителя-профессионала. Идеальны для замешивания различных растворов, погрузки, перемещения различных строительных материалов и инструмента.
- Оптимальная морозоустойчивость - до  $-60^{\circ}\text{C}$ .
- Максимально удароустойчивы и износостойкие.
- Изготовлены из перерабатываемых на 100% материалов.
- Эргономичны. Лёгкая очистка.



## КОРЗИНА РЕЗИНОВАЯ №. 2 (11 Л.)

- Гибкая. Переносится одной рукой.
- Идеальна для замешивания различных растворов при помощи строительных миксеров.
- Усилена полиамидной нейлоновой тканью. При  $30^{\circ}\text{C}$  точка разрыва 90Мпа. Растяжение на 45%.
- Удобные, закруглённые, утолщённые рукоятки.



АРТ



КОРЗИНА РЕЗИНОВАЯ №. 2  
(11 Л.)

88941

14 см

350 см

11 л.

1,61 кг

10

300

## КОРЗИНА ПЛЕТЁНАЯ РЕЗИНОВАЯ №. 2 (11 Л.)

- Гибкая. Переносится одной рукой.
- Усилена полиамидной нейлоновой тканью. При  $30^{\circ}\text{C}$  точка разрыва 30Мпа. Растяжение на 45%.
- Удобные закруглённые рукоятки.



АРТ



КОРЗИНА ПЛЕТЁНАЯ РЕЗИНОВАЯ №. 2  
(11 Л.)

88921

14 см

350 см

11 л.

1,61 кг

10

300



**RUBI**

# РЕЗИНОВЫЕ ЁМКОСТИ "КОРЗИНА"



## КОРЗИНА РЕЗИНОВАЯ №. 2,5 (20Л)

- Гибкая. Переносится одной рукой.
- Усилена полиамидной нейлоновой тканью. При 30° С точка разрыва 90Мпа. Растяжение на 45%.
- Удобные закруглённые рукоятки.

**АРТ**

КОРЗИНА РЕЗИНОВАЯ №.2,5 (20Л)	88922	17 см	400 см	20 л.	2,8 кг	10	200
-------------------------------	-------	-------	--------	-------	--------	----	-----



## КОРЗИНА РЕЗИНОВАЯ №.99 (33Л)

- Гибкая. Переносится одной рукой.
- Идеальна для замешивания различных растворов при помощи строительных миксеров.
- Усилена полиамидной нейлоновой тканью. При 30° С точка разрыва 90Мпа. Растяжение на 45%.
- Удобные закруглённые рукоятки.

**АРТ**

КОРЗИНА РЕЗИНОВАЯ №.99 (33Л)	88804	34 см	400 см	33 л.	2,35 кг	10	120
------------------------------	-------	-------	--------	-------	---------	----	-----



## КОРЗИНА РЕЗИНОВАЯ №.5 4 РУКОЯТКИ (37Л)

- 4 рукоятки. Удобно поднимать 2 рабочим или при помощи механизмов.
- Гибкая. Усилена полиамидной нейлоновой тканью. При 30° С точка разрыва 90Мпа. Растяжение на 45%.
- Удобные закруглённые рукоятки.

**АРТ**

КОРЗИНА РЕЗИНОВАЯ №.5 4 РУКОЯТКИ (37Л)	88924	31 см	470 см	37 л.	4,3 кг	10	150
----------------------------------------	-------	-------	--------	-------	--------	----	-----



## КОРЗИНА РЕЗИНОВАЯ №. 103 (60 Л.)

- Усиленные полиамидным волокном для большей устойчивости от растяжения. При 30°С сила разрыва составляет 90Мпа, растяжение 45%.
- Толстые рукоятки. Высокая прочность.



АРТ							
КОРЗИНА РЕЗИНОВАЯ №. 103 (60 Л.)	88927	44 см	550 см	60 л.	5,40 кг	5	150



## КОРЗИНА РЕЗИНОВАЯ №. 104 4 РУКОЯТКИ (85Л)

- 4 рукоятки. Удобно поднимать 2 рабочим или при помощи механизмов.
- Гибкая. Усилена полиамидной нейлоновой тканью. При 30° С точка разрыва 90Мпа. Растяжение на 45%.
- Удобные закруглённые рукоятки.



АРТ							
КОРЗИНА РЕЗИНОВАЯ №. 104 4 РУКОЯТКИ (85Л)	88928	40 см	580 см	85 л.	7,1 кг	5	100



**RUBI**

# КОРЗИНЫ РЕЗИНОВЫЕ "SPART" (СПАРТ)

- Удобные прочные резиновые ёмкости. В наличии ёмкости 9, 12 и 17 литров. Гибкие. Предназначены для замеса цементного и шовного раствора, переноски строительных материалов, строительных отходов, инструментов.
- Высокая морозоустойчивость до -60°C.
- Долговечные, удароустойчивые.
- Изготовлены из переработанных материалов. Могут быть на 100% переработаны.
- Легко очищаются от остатков раствора и другого загрязнения.



## КОРЗИНА РЕЗИНОВАЯ № 00 (9 Л.)

- Толстые, прочные, закруглённые рукоятки.
- Гибкие. Удобно брать одной рукой.

**APT**КОРЗИНА РЕЗИНОВАЯ SPART №.  
00 (9 Л.)

88937

340 см

16 см

9 л.

1,50 кг

10

200



## КОРЗИНА РЕЗИНОВАЯ №. 000 (12 Л.)

- Толстые, прочные, закруглённые рукоятки.
- Гибкие.

**APT**КОРЗИНА РЕЗИНОВАЯ SPART №. 000  
(12 Л.)

88938

390 см

18 см

12 л.

1,75 кг

10

200



## КОРЗИНА РЕЗИНОВАЯ №. 0000 (17 Л.)

- Толстые, прочные, закруглённые рукоятки. Эргономичные.

**APT**КОРЗИНА РЕЗИНОВАЯ SPART №. 0000  
(17 Л.)

88939

410 см

20 см

17 л.

2,30 кг

10

200

# КОРЗИНЫ И ТАЗЫ МОДЕЛЬ "ЗОЛЬНИК"



- Резиновые ёмкости с 2 ручкоятками. Удобные и прочные.
- Объём 18, 24 и 30 литров. Сочетают прочность и гибкость. Возможно переносить 1 рукой.
- Основные характеристики:

- Максимальная функциональность для строителя-профессионала. Идеальны для замешивания различных растворов, погрузки, перемещения различных строительных материалов и инструмента.
- Оптимальная морозоустойчивость - до -60° С.
- Максимально удароустойчивы и износостойкие.
- Изготовлены из перерабатываемых на 100% материалов.
- Эргономичны. Лёгкая очистка.
- Удобное хранение.



## КОРЗИНА "ЗОЛЬНИК" №.0 (18Л)

- Прочная. Гибкая. Удобные закруглённые ручкоятки.



АРТ



КОРЗИНА "ЗОЛЬНИК" №.0 (18Л)	88900	20 см	400 см	18 л.	2,35 кг	10	200
-----------------------------	-------	-------	--------	-------	---------	----	-----



## КОРЗИНА "ЗОЛЬНИК" №.1 (26Л)

- Прочная. Гибкая. Удобные закруглённые ручкоятки.



АРТ

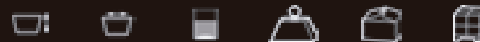

КОРЗИНА РЕЗИНОВАЯ "ЗОЛЬНИК" №.1 (26Л)	88901	22 см	410 см	26 л.	3,45 кг	10	100
---------------------------------------	-------	-------	--------	-------	---------	----	-----



## КОРЗИНА "ЗОЛЬНИК" №.2 (30Л)

- Прочная. Гибкая. Удобные закруглённые ручкоятки.



АРТ



КОРЗИНА РЕЗИНОВАЯ "ЗОЛЬНИК" №.2 (30Л)	88902	26 см	450 см	30 л.	3,75 кг	10	100
---------------------------------------	-------	-------	--------	-------	---------	----	-----

**RUBI**

# РЕЗИНОВЫЕ ЁМКОСТИ

- Ёмкости большой вместимости моделей 105 и 106 (объём 45 и 80л соответственно) для замешивания большого количества раствора различного типа при помощи строительных миксеров и вручную. Прочные. Интегрированные рукоятки.
- Основные характеристики:

- Максимальная функциональность для строителя-профессионала. Идеальны для замешивания различных растворов, погрузки, перемещения различных строительных материалов и инструмента.
- Оптимальная морозоустойчивость - до -60° С.
- Максимально удароустойчивы и износостойкие.
- Изготовлены из перерабатываемых на 100% материалов.
- Эргономичны. Лёгкая очистка.
- Удобное хранение и транспортировка.



## ЁМКОСТЬ РЕЗИНОВАЯ НОРТЕНЬО (13Л.)

- Квадратное дно и круглая верхняя часть.
- Утолщенные стенки. Усилены полиамидным волокном.
- Прочные.

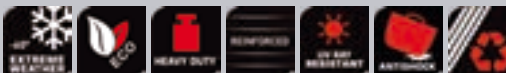
**АРТ**ЁМКОСТЬ РЕЗИНОВАЯ  
НОРТЕНЬО (13Л.)

88907

340 см

19 см

13 л.

2,80 кг

10

200



## ЁМКОСТЬ РЕЗИНОВАЯ №. 105 (45Л)

- Большой объём. Для замешивания больших объёмов раствора различного типа.
- Усилена полиамидной нейлоновой тканью.
- Рёбра жёсткости по стенкам.

**АРТ**ЁМКОСТЬ РЕЗИНОВАЯ  
№. 105 (45Л)

88904

35 см

520 см

45 л.

6,25 кг

5

120



## ЁМКОСТЬ РЕЗИНОВАЯ №. 106 (80Л)

- Большой объём. Для замешивания больших объёмов раствора различного типа.
- Усилена полиамидной нейлоновой тканью.
- Рёбра жёсткости по стенкам.

**АРТ**ЁМКОСТЬ РЕЗИНОВАЯ  
№. 106 (80Л)

88903

39 см

580 см

80 л.

7,8 кг

5

50



- Резиновые тазы используют при работах по укладке плитки. Прямоугольная основа и структурная прочность исключают пролитие материала. Параллельные полу рукоятки позволяют легко перемещать таз в процессе укладки не поднимая его. Внутренняя геометрия разработана для удобства использования кельм и мастерков.
- Основные характеристики:

- Максимальная функциональность для строителя-профессионала. Идеальны для замешивания различных растворов, погрузки, перемещения различных строительных материалов и инструмента.
- Оптимальная морозоустойчивость - до -60° С.
- Максимально удароустойчивы и износостойкие. Изготовлены из перерабатываемых на 100% материалов.
- Эргономичны. Лёгкая очистка.
- Удобное хранение.
- Внутренняя геометрия разработана для удобства работ с мастерком и кельмами.



## ТАЗ РЕЗИНОВЫЙ №. 1 (8Л)

- Эргономичные, закруглённые, прочные рукоятки.

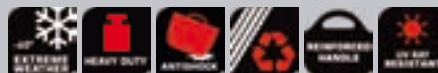

АРТ							
ТАЗ РЕЗИНОВЫЙ №. 1 (8Л)	88931	12 см	330 x 330 см	8 л.	2 кг	10	160



## ТАЗ РЕЗИНОВЫЙ №. 1,5 (12Л)

- Эргономичные, закруглённые, прочные рукоятки.

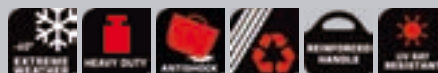

АРТ							
ТАЗ РЕЗИНОВЫЙ №. 1,5 (12Л)	88932	12 см	360 x 390 см	12 л.	2,8 кг	10	160



## ТАЗ РЕЗИНОВЫЙ №. 2 (14Л)

- Эргономичные, закруглённые, прочные рукоятки.

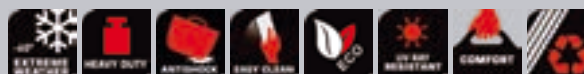

АРТ							
ТАЗ РЕЗИНОВЫЙ №. 2 (14Л)	88929	15 см	430 x 390 см	14 л.	3,5 кг	10	120

**RUBI**

# КЮВЕТЫ РЕЗИНОВЫЕ

- Кюветы резиновые объёмом от 2 до 40л для различных видов строительных работ. Высокая устойчивость на поверхности.
- Основные характеристики:
- Максимальная функциональность для строителя-профессионала. Идеальны для работ в ограниченном пространстве.
- Оптимальная морозоустойчивость - до -60° С.
- Максимально удароустойчивы и износостойкие.
- Изготовлены из перерабатываемых на 100% материалов.
- Эргономичны. Удобство хранения.
- Лёгкая очистка.



## КЮВЕТА РЕЗИНОВАЯ №.1 (2Л)

- Кювета облегчённая

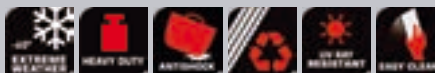
**APT**

КЮВЕТА РЕЗИНОВАЯ №.1 (2Л)

88570

7,1 см

286 x 215 см

2Л

0,6 кг

20



## КЮВЕТА РЕЗИНОВАЯ №.0 (7Л)

- Для различных видов строительных работ.
- Усиленный бортик. Усиленные стенки и дно.

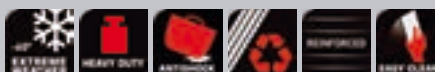
**APT**КЮВЕТА РЕЗИНОВАЯ  
№.0 (7Л)

88936

11,5 см

405 x 305 см

7Л

1,5 кг

10

270



## КЮВЕТА РЕЗИНОВАЯ №.00 (10Л)

- Для различных видов строительных работ.
- Усиленный бортик. Усиленные стенки и дно.

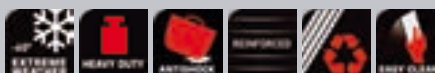
**APT**КЮВЕТА РЕЗИНОВАЯ №.00  
(10Л)

88930

11 см

475 x 335 см

10Л

1,7 кг

10

240



## КЮБЕТА РЕЗИНОВАЯ №.2,5 (20Л)

• Для различных видов строительных работ.



АРТ							
КЮБЕТА РЕЗИНОВАЯ №.2,5 (20Л)	88933	16 см	580 x 420 см	20Л.	3,8 кг	10	120



## КЮБЕТА РЕЗИНОВАЯ №.3 (28Л)

• Для различных видов строительных работ.  
• Усиленный бортик. Усиленные стенки и дно.



АРТ							
КЮБЕТА РЕЗИНОВАЯ №.3 (28Л)	88934	17 см	616 x 461 см	24Л.	4,4 кг	10	120



## КЮБЕТА РЕЗИНОВАЯ №.4 (40Л)

• Для различных видов строительных работ.  
• Усиленный бортик. Усиленные стенки и дно.



АРТ							
КЮБЕТА РЕЗИНОВАЯ №.4 (40Л)	88935	20 см	700 x 500 см	40Л.	6,65 кг	5	100

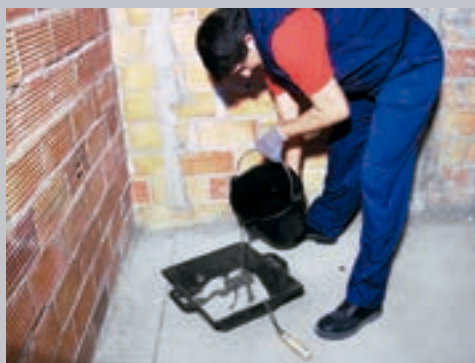

**RUBI**

# ВЁДРА РЕЗИНОВЫЕ

- Резиновые вёдра идеальны для строительных работ благодаря своей прочности и лёгкости очистки. В гамму резиновых вёдер входят различные модели со носиком для слива, внутренней градуировкой объёма, усиленными ручьятками, деревянными ручьятками. Удобны при замешивании цементных растворов благодаря лёгкости своей очистки включая от застывшего раствора.
- Основные характеристики:

- Максимальная функциональность для строителя-профессионала. Идеальны для замешивания различных растворов, погрузки, перемещения различных строительных материалов и инструмента.
- Оптимальная морозоустойчивость - до -60° С.
- Максимально удароустойчивы и износостойкие.
- Изготовлены из перерабатываемых на 100% материалов. Эргономичны. Лёгкая очистка и хранение.



## ВЕДРО РЕЗИНОВОЕ ПРОМЫШЛЕННОЕ №.4 (10Л)

- Внешний рельеф.
- С носиком для слива.
- Усиленный, прочный бортик. Металлическая прочная ручьятка. Толстые стенки (14мм) усиленные рёбрами жёсткости.

**АРТ****ВЕДРО РЕЗИНОВОЕ ПРОМЫШЛЕННОЕ №.4  
С НОСИКОМ (10Л)**

88912

27 см

280 см

10Л.

2 кг

10

180



## ВЕДРО РЕЗИНОВОЕ ПРОМЫШЛЕННОЕ №.50 (10Л)

- С носиком для слива.

**АРТ****ВЕДРО РЕЗИНОВОЕ ПРОМЫШЛЕННОЕ №.50  
С НОСИКОМ (10Л)**

88913

25 см

290 см

10Л.

1,65 кг

10

180



## ВЕДРО РЕЗИНОВОЕ ПРОМЫШЛЕННОЕ №.51 (12Л)

- С носиком для слива.
- Усиленный, прочный бортик. Металлическая прочная ручьятка. Стенки усиленные рёбрами жёсткости.

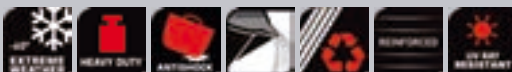
**АРТ****ВЕДРО РЕЗИНОВОЕ ПРОМЫШЛЕННОЕ №.51  
С НОСИКОМ (12Л)**

88914

29 см

280 см

12Л.

1,9 кг

10

180



## ВЕДРО РЕЗИНОВОЕ ПРОМЫШЛЕННОЕ №.52 (12Л)

- Прочная металлическая рукоятка.
- Усиленные стенки.



АРТ							
ВЕДРО РЕЗИНОВОЕ ПРОМЫШЛЕННОЕ №.52 (12Л)	88908	26 см	300 см	12	1,9 кг	10	270



## ВЕДРО РЕЗИНОВОЕ "АНГЛИЙСКОЕ" (14Л)

- Внешний рельеф.
- С носиком для слива.
- Усиленный, прочный бортик. Металлическая прочная рукоятка с деревянной ручкой. По краям рукоятки защита. Стенки усиленные рёбрами жёсткости.



АРТ							
ВЕДРО РЕЗИНОВОЕ "АНГЛИЙСКОЕ" (14Л)	88803	29 см	300 см	14	2,10 кг	10	180



## ВЕДРО РЕЗИНОВОЕ ПРОМЫШЛЕННОЕ №.3 (15Л)

- Внешний рельеф.
- Металлическая прочная рукоятка.
- Стенки усиленные рёбрами жёсткости



АРТ							
ВЕДРО РЕЗИНОВОЕ ПРОМЫШЛЕННОЕ №.3 (15Л)	88911	30 см	300 см	15л.	2,6 кг	10	180



## ВЕДРО РЕЗИНОВОЕ КАНАРСКОЕ (18Л)

- Закруглённые удобные рукоятки.
- Усиленные стенки.



АРТ							
ВЕДРО РЕЗИНОВОЕ КАНАРСКОЕ ПЛАСТ. РУКОЯТКА(18Л)	88906	350 см	29 см	18л.	2,75 кг	10	150

**RUBI**

# ВЁДРА РЕЗИНОВЫЕ "ИТАЛЬЯНСКИЕ"

- Резиновые вёдра итальянского типа высокоустойчивы и компактны. Их увеличенный диаметр и небольшая высота позволяют использовать их в широком спектре строительных работ.
- Основные характеристики:
- Максимальная функциональность для строителя-профессионала.
- Оптимальная морозоустойчивость - до -60° С.
- Максимально удароустойчивы и износостойкие.
- Изготовлены из перерабатываемых на 100% материалов. Эргономичны. Лёгкая очистка и хранение.



## ВЕДРО РЕЗИНОВОЕ ИТАЛЬЯНСКОЕ (10Л)

- Удобство транспортировки. Лёгкость заполнения.
- Пластиковая ручка. Прочная металлическая рукоятка. Эргономичность. Усиленные стенки.

**АРТ****ВЕДРО РЕЗИНОВОЕ  
ИТАЛЬЯНСКОЕ (10Л)**

88916

330 см

17 см

10 л.

1,90 кг

10

200

## ВЕДРО РЕЗИНОВОЕ "ИТАЛЬЯНСКОЕ" ПЛАСТ.РУКОЯТКА (10Л)

- Удобство транспортировки. Лёгкость заполнения.
- Пластиковая ручка. Прочная металлическая рукоятка. Эргономичность. Усиленные стенки.

**АРТ****ВЕДРО РЕЗИНОВОЕ "ИТАЛЬЯНСКОЕ"  
ПЛАСТИКОВАЯ РУКОЯТКА(10Л)**

88915

17 см

330 см

10 л.

1,9 кг

10

200

## ВЕДРО РЕЗИНОВОЕ "ИТАЛЬЯНСКОЕ" С ПЛОСКОЙ СТЕНКОЙ (10Л)

- Плоская стенка. Удобство транспортировки. Лёгкость заполнения.
- Пластиковая ручка. Прочная металлическая рукоятка. Эргономичность. Усиленные стенки.

**АРТ****ВЕДРО РЕЗИНОВОЕ "ИТАЛЬЯНСКОЕ" С  
ПЛОСКОЙ СТЕНКОЙ (10Л)**

88940

17 см

330 см

10 л.

1,9 кг

10

150

- Пластиковые высококачественные лёгкие вёдра. Модели объёмом 10, 12, 15 и 22 литров.
- Основные характеристики пластиковых вёдер:
- Изготовлены из высококачественного полиэтилена.
- Прочные.
- Для любого типа строительных и других работ.
- Толстые оптимально прочные стенки.



## ВЕДРО ПЛАСТИКОВОЕ "ИТАЛЬЯНСКОЕ" (10Л)

- Удобство транспортировки. Лёгкое наполнение.
- Прочная металлическая рукоятка.
- Усиленные стенки.

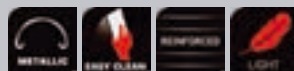

АРТ



ВЕДРО ПЛАСТИКОВОЕ  
"ИТАЛЬЯНСКОЕ" (10Л)

88770

- см

- см

10 л.

1 кг

10

600

## ВЕДРО ПЛАСТИКОВОЕ "ИТАЛЬЯНСКОЕ" ГРАДУИРОВАННОЕ (12Л)

- Удобство транспортировки. Лёгкое наполнение.
- Градуированное.
- Прочная металлическая рукоятка.
- Усиленные стенки.

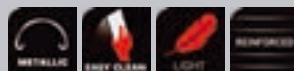

АРТ



ВЕДРО ПЛАСТИКОВОЕ "ИТАЛЬЯНСКОЕ"  
ГРАДУИРОВАННОЕ (12Л)

88776

- см

- см

12 л.

1 кг

10

480



**RUBI**

# ВЁДРА ПЛАСТИКОВЫЕ



## ВЕДРО ПЛАСТИКОВОЕ "ИТАЛЬЯНСКОЕ" ГРАДУИРОВАННОЕ С НОСИКОМ(15Л)

- Удобство транспортировки. Лёгкое наполнение.
- Градуированное.
- С носиком для слива.
- Прочная металлическая рукоятка.
- Усиленные стенки.

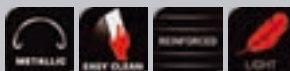
**АРТ**

ВЕДРО ПЛАСТИКОВОЕ "ИТАЛЬЯНСКОЕ"  
ГРАДУИРОВАННОЕ С НОСИКОМ(15Л)

88775

- см

- см

15 л.

1,2 кг

10

360



## КОРЗИНА ПЛАСТИКОВАЯ МОДЕЛЬ 2 (20Л)

- Удобство транспортировки. Лёгкость заполнения.
- Пластиковая ручка. Прочная металлическая рукоятка с пластиковым захватом. Эргономичность.

**АРТ**

КОРЗИНА ПЛАСТИКОВАЯ МОДЕЛЬ 2 С  
ПЛАСТИКОВОЙ РУКОЯТКОЙ (20Л)

88772

370 см

27 см

20 л.

1 кг

10

360

## ЁМКОСТЬ ПЛАСТИКОВАЯ "HEAVY DUTY"



## ЁМКОСТЬ ПЛАСТИКОВАЯ "HEAVY DUTY"

- Удобство. Эргономичность. Прочность. Лёгкость.
- Усиленные ручки.

**АРТ**

ЁМКОСТЬ ПЛАСТИКОВА ЧЁРНАЯ №.3  
(40Л) HEAVY DUTY

88778

33 см

440 см

40 л.

1,1 кг

10

300



- Пластиковые корзины изготовлены из прочного материала. Лёгкие и гибкие. Их геометрия и рукоятки позволяют пользователю переносить их одной рукой без риска поломки изделия. В наличии широкая цветовая гамма.
- Основные характеристики:
- Изготовлены из высококачественного полиэтилена.
- Прочные. Для любых видов строительных и других работ.
- Толстые, прочные стенки.



## КОРЗИНА ПЛАСТИКОВАЯ ЧЕРНАЯ №. 1 (25Л)

- Удобство. Эргономичность.

	Арт						
КОРЗИНА ПЛАСТИКОВАЯ ЧЕРНАЯ №. 1 (25Л)	88771	30 см	360 см	25 л.	0,8 кг	10	450
КОРЗИНА ПЛАСТИКОВАЯ КРЕМОВАЯ №. 1 (25Л)	88703	30 см	360 см	25 л.	0,8 кг	10	450
КОРЗИНА ПЛАСТИКОВАЯ КРАСНАЯ №. 1 (25Л)	88706	30 см	360 см	25 л.	0,8 кг	10	450
КОРЗИНА ПЛАСТИКОВАЯ ЖЁЛТАЯ №. 1 (25Л)	88700	30 см	360 см	25 л.	0,8 кг	10	450
КОРЗИНА ПЛАСТИКОВАЯ СИНЯЯ №. 1 (25Л)	88701	30 см	360 см	25 л.	0,8 кг	10	450
КОРЗИНА ПЛАСТИКОВАЯ ЗЕЛЁНАЯ №. 1 (25Л)	88708	30 см	360 см	25 л.	0,8 кг	10	450
КОРЗИНА ПЛАСТИКОВАЯ ФИОЛЕТОВАЯ №. 1 (25Л)	88709	30 см	360 см	25 л.	0,8 кг	10	450
КОРЗИНА ПЛАСТИКОВАЯ РОЗОВАЯ №. 1 (25Л)	88707	30 см	360 см	25 л.	0,8 кг	10	450
КОРЗИНА ПЛАСТИКОВАЯ ФИСТАШКОВАЯ №. 1 (25Л)	88705	30 см	360 см	25 л.	0,8 кг	10	450
КОРЗИНА ПЛАСТИКОВАЯ АПЕЛЬСИНОВАЯ №. 1 (25Л)	88704	30 см	360 см	25 л.	0,8 кг	10	450
КОРЗИНА ПЛАСТИКОВАЯ ГОЛУБАЯ №. 1 (25Л)	88702	30 см	360 см	25 л.	0,8 кг	10	450
КОРЗИНА ПЛАСТИКОВАЯ БЛЕДНО-ФИОЛЕТОВАЯ №. 1 (25Л)	88710	30 см	360 см	25 л.	0,8 кг	10	450

**RUBI**

## КОРЗИНА ПЛАСТИКОВАЯ ЧЕРНАЯ №.3 (40Л)

- Удобство. Эргономичность. Прочность. Лёгкость.
- Усиленные ручки.

	АРТ						
КОРЗИНА ПЛАСТИКОВАЯ ЧЕРНАЯ №.3 (40Л)	88773	33 см	440 см	40л.	1,3 кг	10	300
КОРЗИНА ПЛАСТИКОВАЯ КРЕМОВАЯ №.3 (40Л)	88723	33 см	440 см	40л.	1,3 кг	10	300
КОРЗИНА ПЛАСТИКОВАЯ КРАСНАЯ №.3 (40Л)	88726	33 см	440 см	40л.	1,3 кг	10	300
КОРЗИНА ПЛАСТИКОВАЯ ЖЁЛТАЯ №.3 (40Л)	88720	33 см	440 см	40л.	1,3 кг	10	300
КОРЗИНА ПЛАСТИКОВАЯ СИНЯЯ №.3 (40Л)	88721	33 см	440 см	40л.	1,3 кг	10	300
КОРЗИНА ПЛАСТИКОВАЯ ЗЕЛЁНАЯ №.3 (40Л)	88728	33 см	440 см	40л.	1,3 кг	10	300
КОРЗИНА ПЛАСТИКОВАЯ ФИОЛЕТОВАЯ №.3 (40Л)	88729	33 см	440 см	40л.	1,3 кг	10	300
КОРЗИНА ПЛАСТИКОВАЯ РОЗОВАЯ №.3 (40Л)	88727	33 см	440 см	40л.	1,3 кг	10	300
КОРЗИНА ПЛАСТИКОВАЯ ФИСТАШКОВАЯ №.3 (40Л)	88725	33 см	440 см	40л.	1,3 кг	10	300
КОРЗИНА ПЛАСТИКОВАЯ ОРАНЖЕВАЯ №.3 (40Л)	88724	33 см	440 см	40л.	1,3 кг	10	300
КОРЗИНА ПЛАСТИКОВАЯ ГОЛУБАЯ №.3 (40Л)	88722	33 см	440 см	40л.	1,3 кг	10	300
КОРЗИНА ПЛАСТИКОВАЯ БЛЕДНО-ФИОЛЕТОВАЯ №.3 (40Л)	88730	33 см	440 см	40л.	1,3 кг	10	300

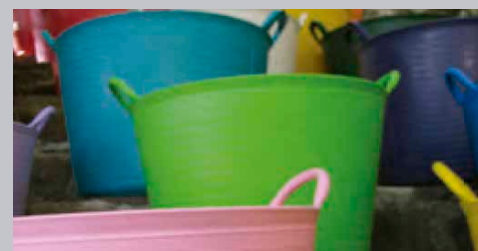



## КОРЗИНА ПЛАСТИКОВАЯ ЧЕРНАЯ №.4 (55Л)

• Удобство. Эргономичность. Лёгкость.

	АРТ						
КОРЗИНА ПЛАСТИКОВАЯ ЧЕРНАЯ №.4 (55Л)	88774	33 см	530 см	55 л.	1,6 кг	10	200
КОРЗИНА ПЛАСТИКОВАЯ КРЕМОВАЯ №.4 (55Л)	88753	33 см	530 см	55 л.	1,6 кг	10	200
КОРЗИНА ПЛАСТИКОВАЯ КРАСНАЯ №.4 (55Л)	88756	33 см	530 см	55 л.	1,6 кг	10	200
КОРЗИНА ПЛАСТИКОВАЯ ЖЁЛТАЯ №.4 (55Л)	88750	33 см	530 см	55 л.	1,6 кг	10	200
КОРЗИНА ПЛАСТИКОВАЯ СИНЯЯ №.4 (55Л)	88751	33 см	530 см	55 л.	1,6 кг	10	200
КОРЗИНА ПЛАСТИКОВАЯ ЗЕЛЁНАЯ №.4 (55Л)	88758	33 см	530 см	55 л.	1,6 кг	10	200
КОРЗИНА ПЛАСТИКОВАЯ ФИОЛЕТОВАЯ №.4 (55Л)	88759	33 см	530 см	55 л.	1,6 кг	10	200
КОРЗИНА ПЛАСТИКОВАЯ РОЗОВАЯ №.4 (55Л)	88757	33 см	530 см	55 л.	1,6 кг	10	200
КОРЗИНА ПЛАСТИКОВАЯ ФИСТАШКОВАЯ №.4 (55Л)	88755	33 см	530 см	55 л.	1,6 кг	10	200
КОРЗИНА ПЛАСТИКОВАЯ ОРАНЖЕВАЯ №.4 (55Л)	88754	33 см	530 см	55 л.	1,6 кг	10	200
КОРЗИНА ПЛАСТИКОВАЯ ГОЛУБАЯ №.4 (55Л)	88752	33 см	530 см	55 л.	1,6 кг	10	200
КОРЗИНА ПЛАСТИКОВАЯ СВЕТЛО-ФИОЛЕТОВАЯ №.4 (55Л)	88763	33 см	530 см	55 л.	1,6 кг	10	200



# ИНДИВИДУАЛЬНОЕ СНАРЯЖЕНИЕ



Индивидуальное снаряжение для профессиональных строителей



**RUBI**

# НАКОЛЕННИКИ И СИДЕНЬЕ SR-1

• ШИРОКАЯ ГАММА НАКОЛЕННИКОВ И ПРАКТИЧНОЕ СИДЕНЬЕ ДЛЯ РАБОТЫ НА ПОЛУ.

**CE**

## ПРОФЕССИОНАЛЬНЫЕ НАКОЛЕННИКИ

- Профессиональные наколенники, максимальное удобство.
- Изготовлены из абсорбирующего материала. Защищают от ударов и неровностей поверхности.
- Внутренняя часть принимает форму колена пользователя.
- Большая площадь опоры обеспечивает максимальную устойчивость.
- Регулируемый верхний замок.

АРТ		
ПРОФЕССИОНАЛЬНЫЕ НАКОЛЕННИКИ	65915	6

**CE**

## НАКОЛЕННИКИ FLEX

- Эргономичная защита. Крепление эластичной регулируемой лентой.
- Профессиональные удобные наколенники.
- Мягкая внутренняя отделка, принимающих форму пользователя.
- Внешний каркас прочный и гибкий.
- Уровень защиты: 1

АРТ		
НАКОЛЕННИКИ FLEX	81994	6

# НАКОЛЕННИКИ И СИДЕНЬЕ SR-1

• ШИРОКАЯ ГАММА НАКОЛЕННИКОВ И ПРАКТИЧНОЕ СИДЕНЬЕ ДЛЯ РАБОТЫ НА ПОЛУ.



CE



## ГЕЛЕВЫЕ НАКОЛЕННИКИ DUPLEX

- Профессиональные наколенники, эргономичные. Максимальное удобство.
- Изготовлены из комбинированных материалов – внешних жёстких для защиты от ударов и для работы на неровной поверхности и внутренних мягких материалов, принимающих форму колена пользователя.
- Использование силиконового геля-наполнителя способствует высокой устойчивости и облегчает нагрузку на связки и сухожилия.
- Концепция использования два в одном:
- Внешняя резиновая защита высокой износостойкости и стабильности, упрощённый дизайн позволяет легко передвигать колени по ровной поверхности.
- Лёгкая регулировка верхнего и нижнего замков.
- Уровень защиты: 1

АРТ



ГЕЛЕВЫЕ НАКОЛЕННИКИ DUPLEX

81989

6

CE



## НАКОЛЕННИКИ ГЕЛЬ КОМФОРТ

- Эргономичные профессиональные наколенники.
- Изготовлены из твёрдых материалов, защищающих от ударов и неровностей и мягких внутренних материалов, принимающих анатомические формы пользователя.
- Использование в конструкции наколенников геля и их эргономика обеспечивает высокую устойчивость и снимает перенапряжения связок и суставов.

АРТ



НАКОЛЕННИКИ ГЕЛЬ КОМФОРТ

81998

6

**RUBI**

# НАКОЛЕННИКИ И СИДЕНЬЕ SR-1

• ШИРОКАЯ ГАММА НАКОЛЕННИКОВ И ПРАКТИЧНОЕ СИДЕНЬЕ ДЛЯ РАБОТЫ НА ПОЛУ.



## ПОДУШКА

- Полиуретановая подушка для защиты коленей.
- Облегчает работу на поверхности без использования наколенников.
- Широкая поверхность позволяет использование в качестве сиденья.

АРТ		
ПОДУШЕЧКА	65943	1



## ЭРГОНОМИЧНОЕ СИДЕНЬЕ SR-1

- Новое алюминиевое шасси, улучшенной прочности и стабильности.
- Удобная система высокой устойчивости.
- Обеспечивает удобное положение.
- Предотвращает профессиональные заболевания коленей и спины.
- Сиденье регулируемое по высоте и наклону.
- Прочная конструкция с 7 колёсами высокой прочности.
- Поддон для инструментов.
- Идеально для укладки керамических, паркетных полов, их очистки и других работ.
- Эргономичные сменные наколенники.
- Максимальный вес: 130кг.

АРТ		
SR-1 ЭРГОНОМИЧНОЕ СИДЕНЬЕ	81999	1



CE



## ЗАЩИТНЫЕ ОЧКИ

- Для предохранения от попадания брызг и крупных частиц пыли.
- Высокая устойчивость к ударам частиц пыли.
- Регулируемые вентиляционные отверстия во избежание запотевания линзы.
- Соответствует норме EN166.

	АРТ	
ЗАЩИТНЫЕ ОЧКИ	80902	6

CE



## ОЧКИ БЕЛАЯ ЛИНЗА

- Устойчивы к механическим повреждениям частицами на большой скорости.
- Регулируемые по длине и по вертикали дужки.
- Устойчивы к царапинам и запотеванию.
- Ультрафиолетовый фильтр.
- Удобные и лёгкие.
- Соответствует нормам EN166 и EN170

	АРТ	
ЗАЩИТНЫЕ ОЧКИ ЛИНЗА БЕЛАЯ	80918	12

CE



## НАУШНИКИ ЗАЩИТНЫЕ

- Удобная и эффективная защита от шумового загрязнения.
- Соответствует норме EN352-1.

	АРТ	
ЗАЩИТНЫЕ НАУШНИКИ	80903	6

**RUBI**

# ПРОФЕССИОНАЛЬНАЯ ЗАЩИТА

• ГАММА ПРОДУКЦИИ ДЛЯ ЗАЩИТЫ СТРОИТЕЛЕЙ ПРОФЕССИОНАЛОВ.

**CE**

## ЗАЩИТА ПОЯСНИЦЫ

- Для защиты спины от травм при переноске тяжёлых предметов или работе в неудобной позе.
- Усиление вертикальной структуры в поясничной области.
- Боковые регуляторы для корректировки давления при усилении.
- Размеры: M / L / XL

	АРТ	
ЗАЩИТНЫЙ ПОЯС ДЛЯ СПИНЫ L (96-104 CM)	80913	1
ЗАЩИТНЫЙ ПОЯС ДЛЯ СПИНЫ XL (104-112 CM)	80914	1

**CE**

## ПЕРЧАТКИ ЗАЩИТНЫЕ УСИЛЕННЫЕ

- Для безопасной работы со строительными материалами и инструментами.
- Высокая устойчивость к истиранию и царапинам.
- Размер 10
- Соответствует норме EN338

	АРТ	
ЗАЩИТНЫЕ ПЕРЧАТКИ С ПОДКЛАДКОЙ	80906	6

**CE**

## ЛАТЕКСНЫЕ ПЕРЧАТКИ

- Идеальны для влажных работ или с абразивными субстанциями.
- Минимальная защита.
- 100% латекс.
- Соответствует норме EN420.

	АРТ	
ПЕРЧАТКИ ИЗ ЛАТЕКСА ДЛЯ СТРОИТЕЛЯ	20907	12

# НАКЛАДКИ ДЛЯ ПОДОШВ

• ПОДОШВЫ ДЛЯ РАБОТ ПО УКЛАДКЕ ПЛИТКИ, УВЕЛИЧИВАЮТ ПЛОЩАДЬ КОНТАКТА С ПОВЕРХНОСТЬЮ.



## ГЛАДКИЕ ПОДОШВЫ ДЛЯ УКЛАДКИ

- Увеличение контактной поверхности на 100%

	АРТ	
НАБОР ГЛАДКИХ НАКЛАДОК	05985	1



## ПОДОШВЫ С МЫСКОМ

- Увеличение контактной поверхности на 100%.
- Позволяют ходить по раствору без особого ущерба.

	АРТ	
НАБОР НАКЛАДОК С МЫСКОМ	05986	1



## ВОДОНЕПРОНИЦАЕМЫЙ КОСТЮМ

- Плотный пластиковый материал. Запаянные швы. Непромокаемый
- Куртка с карманами. Двойной замок: молния и пуговицы.
- Регулируемый капюшон. Брюки с эластичным поясом.
- Высокий уровень защиты от атмосферных явлений.
- Эластичный пояс брюк.

	АРТ	
НЕПРОМОКАЕМЫЙ КОСТЮМ ЗЕЛЕНЫЙ XL	81946	5
НЕПРОМОКАЕМЫЙ КОСТЮМ ЗЕЛЕНЫЙ XXL	81947	5

# ПРИСПОСОБЛЕНИЯ ДЛЯ ОЧИСТКИ И СОДЕРЖАНИЯ

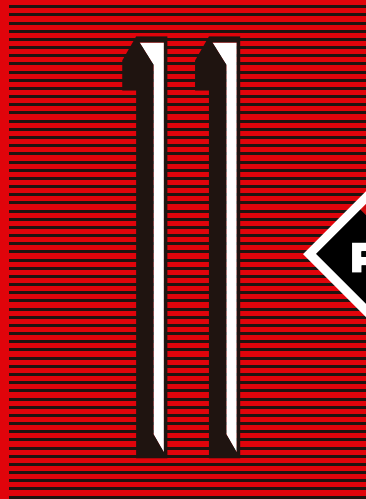

Приспособления и продукция для очистки  
керамической плитки

Мусоропуски





**RUBI**

# ГУБКИ, ГЛАДИЛКИ И ПЕНОРЕЗИНОВЫЕ ГУБКИ

• ПОЛНАЯ ГАММА ГУБОК ДЛЯ ОЧИСТКИ И ЗАЩИТЫ КЕРАМИКИ.

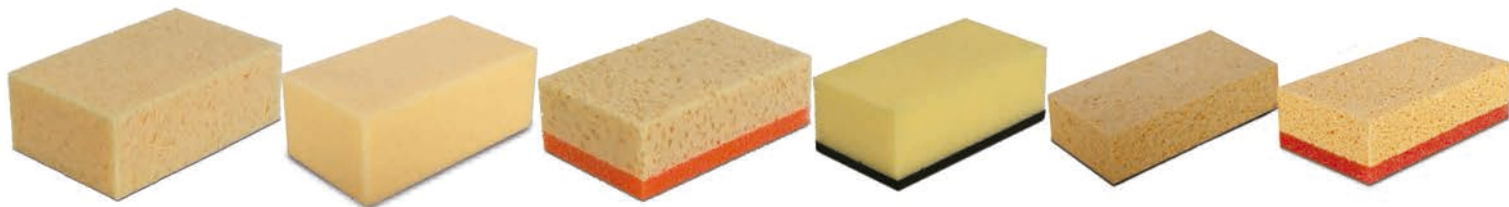

## ГУБКИ SUPERPRO

- Модели PLUS имеют продольные разрезы для большей эффективности при очистке от грязи.
- Высокая износостойкость. Максимальная эффективность.
- Артикулы 20905 и 20906 в наличии в PAL BOX.

	APT				
ГУБКА SUPERPRO	20905	20x13x7 см	1	2	24
ГУБКА PLUS SUPERPRO	20917	20x13x7 см	1	2	24
ГУБКА SWEEPEX SUPERPRO	20928	18x10x7 см	3	3	24

	APT				
ГУБКА SWEEPEX PLUS SUPERPRO	20932	18x10x7 см	3	3	24
ГУБКА СМЕШАННАЯ SUPERPRO	20906	20x13x7 см	4	2	24
ГУБКА СМЕШАННАЯ PLUS SUPERPRO	20918	20x13x7 см	4	2	24
ГУБКА SWEEPEX СМЕШАННАЯ СПЕЦИАЛЬНО ДЛЯ ШВОВ SUPERPRO	20992	18x10x7 см	4	3	24
ГУБКА ЦЕЛЮЛОЗНАЯ EPOXI SUPERPRO	22928	17x10x4 см	4	4	12
ГУБКА ЦЕЛЮЛОЗНАЯ СМЕШАННАЯ MIXTA SUPERPRO	22929	17x10x5 см	4	4	10



## ГУБКИ PRO

- Полиуретановые губки.
- Модель HIDRO с повышенной впитываемостью.

	APT				
ГУБКА STANDARD PRO	24966	17x10x7 см	2	1	24
ГУБКА HIDRO ВЫСОКОЙ ВПИТЫВАЕМОСТИ PRO	24967	17x10x7 см	3	3	24

# ГУБКИ, ГЛАДИЛКИ И ПЕНОРЕЗИНОВЫЕ ГУБКИ

· ПОЛНАЯ ГАММА ГУБОК ДЛЯ ОЧИСТКИ И ЗАЩИТЫ КЕРАМИКИ.



## ГЛАДИЛКИ С ГУБКОЙ SUPERPRO

- Гладилка для очистки швов.
- Модель PLUS имеет продольные разрезы для большего захвата загрязнений. Полиуретановая губка.

	АРТ				
ТЕРКА С ГУБКОЙ SUPERPRO	20924	28x19.5x2.5 см	1	2	10
ТЕРКА ПЛАСТМ. С ГУБКОЙ ПЛЮС SUPERPRO	20908	28x19.5x2.5 см	1	2	10



## ГЛАДИЛКА ГУБЧАТАЯ PRO

- Гладилка губчатая высокой впитываемости.
- Модели PLUS имеют продольные разрезы для большей эффективности при очистке от грязи.

	АРТ				
ГЛАДИЛКА ГУБЧАТАЯ HIĐRO PRO	24974	28x14x3 см	3	3	10
ГЛАДИЛКА ГУБЧАТАЯ HIĐRO PLUS PRO	24988	28x14x3 см	3	3	10

STANDARD

SWEEX | HIĐRO

ЦЕЛЮЛОЗА

АБРАЗИВ

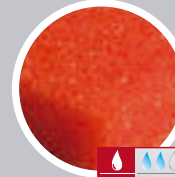

Уровень впитывания.

Sweex®, зарегистрированная марка.



Устойчивость к истиранию.

**RUBI**

# ГУБКИ, ГЛАДИЛКИ И ПЕНОРЕЗИНОВЫЕ ГУБКИ

• ПОЛНАЯ ГАММА ГУБОК ДЛЯ ОЧИСТКИ И ЗАЩИТЫ КЕРАМИКИ.



## ГЛАДИЛКИ СО СМЕННОЙ ГУБКОЙ 30X13,5CM SUPERPRO

- Гладилки для очистки швов. Сменные основы к рукоятке (арт.22912) и к рукояткам других марок.
- В наличии губки с различной степенью впитывания. Удобная система анкеровки.
- Модель PLUS имеет продольные разрезы для большего захвата загрязнений.

	APT				
ГЛАДИЛКА СО СМЕННОЙ ГУБКОЙ SUPERPRO	22900	30x13.5x4 см	1	2	10
ГЛАДИЛКА СО СМЕННОЙ ГУБКОЙ SWEEEX SUPERPRO	22916	30x13.5x4 см	3	3	10
СМЕННЫЙ БЛОК ГЛАДИЛКИ SUPERPRO	22910	30x13.5x4 см	1	2	10
СМЕННЫЙ БЛОК ГЛАДИЛКИ PLUS SUPERPRO	22918	30x13.5x4 см	1	2	10
СМЕННЫЙ БЛОК ГЛАДИЛКИ АБРАЗИВНОЙ SUPERPRO	22920	30x13.5x4 см	4	2	10
СМЕННЫЙ БЛОК ГЛАДИЛКИ ЦЕЛЮЛОЗНОЙ ЕРОХI SUPERPRO	22932	30x13.5x3 см	4	4	10
СМЕННЫЙ БЛОК ГЛАДИЛКИ SWEEEX SUPERPRO	22922	30x13.5x3 см	3	3	10
СМЕННЫЙ БЛОК ГЛАДИЛКИ SWEEEX PLUS SUPERPRO	22914	30x13.5x4 см	3	3	10



## РУКОЯТКА ДЛЯ СМЕННЫХ БЛОКОВ SUPERPRO

- Используется со сменными блоками 30x13,5см, 34x17см и губками SUPERPRO

РУКОЯТКА ДЛЯ СМЕННЫХ БЛОКОВ SUPERPRO

**APT**

22912

10



# ГУБКИ, ГЛАДИЛКИ И ПЕНОРЕЗИНОВЫЕ ГУБКИ

• ПОЛНАЯ ГАММА ГУБОК ДЛЯ ОЧИСТКИ И ЗАЩИТЫ КЕРАМИКИ.



## СМЕННЫЕ БЛОКИ ПЕНООБРАЗНОЙ РЕЗИНЫ SUPERPRO

- Пенно-резиновые губки для рукоятки (арт.22912).
- В наличии губки различной твёрдости и абразивности.

	АРТ		
СМЕННЫЙ БЛОК ПЕНООБРАЗНОЙ РЕЗИНЫ МЯГКОЙ КРУПНОПОРИСТАЯ SOFT-L SUPERPRO	22924	30x13.5x1 см	10
СМЕННЫЙ БЛОК ПЕНООБРАЗНОЙ РЕЗИНЫ МЯГКОЙ СРЕДНЕПОРИСТАЯ SOFT-M SUPERPRO	22925	30x13.5x1 см	10
СМЕННЫЙ БЛОК ПЕНООБРАЗНОЙ РЕЗИНЫ МЯГКОЙ МЕЛКОПОРИСТАЯ SOFT-S SUPERPRO	22926	30x13.5x1 см	10
СМЕННЫЙ БЛОК ПЕНООБРАЗНОЙ РЕЗИНЫ ЖЁСТКОЙ МЕЛКОПОРИСТАЯ HARD-S SUPERPRO	22927	30x13.5x1 см	10

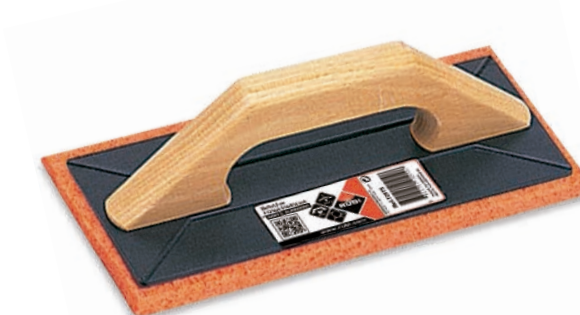

## ГЛАДИЛКИ ПЕННОРЕЗИНОВЫЕ SUPERPRO ДЕРЕВ.РУКОЯТКА

- Для очистки поверхности и финальной очистки.
- Эргономичная деревянная рукоятка.
- Различные виды губок с различной твёрдостью в зависимости от вида работ.

	АРТ		
ГЛАДИЛКА ПЕННОРЕЗИНОВАЯ МЯГКАЯ КРУПНОПОРИСТАЯ SOFT-L SUPERPRO	72975	25x11x1.5 см	6
ГЛАДИЛКА ПЕННОРЕЗИНОВАЯ МЯГКАЯ СРЕДНЕПОРИСТАЯ SOFT-M SUPERPRO	72976	25x11x1.5 см	6
ГЛАДИЛКА ПЕННОРЕЗИНОВАЯ МЯГКАЯ МЕЛКОПОРИСТАЯ SOFT-S SUPERPRO	72977	25x11x1.5 см	6
ГЛАДИЛКА ПЕННОРЕЗИНОВАЯ ТВЁРДАЯ МЕЛКОПОРИСТАЯ HARD-S SUPERPRO	72978	25x11x1.5 см	6

**RUBI**

# ГУБКИ, ГЛАДИЛКИ И ПЕННОРЕЗИНОВЫЕ ГУБКИ

• ПОЛНАЯ ГАММА ГУБОК ДЛЯ ОЧИСТКИ И ЗАЩИТЫ КЕРАМИКИ.



## ГЛАДИЛКИ ПЕННОРЕЗИНОВЫЕ SUPERPRO РУКОЯТКА ПЛАСТИК.

- Для очистки поверхности и финальной очистки.
- Эргономичная пластиковая рукоятка.
- Различные виды губок с различной твёрдостью в зависимости от вида работ.

	АРТ		
ГЛАДИЛКА ПЕННОРЕЗИНОВАЯ МЯГКАЯ КРУПНОПОРИСТАЯ SOFT-L SUPERPRO	72985	25x11x1.5 см	6
ГЛАДИЛКА ПЕННОРЕЗИНОВАЯ МЯГКАЯ СРЕДНЕПОРИСТАЯ SOFT-M SUPERPRO	72986	25x11x1.5 см	6
ГЛАДИЛКА ПЕННОРЕЗИНОВАЯ МЯГКАЯ МЕЛКОПОРИСТАЯ SOFT-S SUPERPRO	72987	25x11x1.5 см	6
ГЛАДИЛКА ПЕННОРЕЗИНОВАЯ ТВЁРДАЯ МЕЛКОПОРИСТАЯ HARD-S SUPERPRO	72988	25x11x1.5 см	6



## ГЛАДИЛКА ПЕННОРЕЗИНОВАЯ PRO

- Для очистки поверхностей.

	АРТ		
ГЛАДИЛКА ПЕННОРЕЗИНОВАЯ, КРУПНОПОРИСТАЯ 24X12X2CM PRO	24970	24x12x2 см	10
ГЛАДИЛКА ПЕННОРЕЗИНОВАЯ, КРУПНОПОРИСТАЯ 28X14X2CM PRO	24971	28x14x2 см	10
ГЛАДИЛКА ПЕННОРЕЗИНОВАЯ, МЕЛКОПОРИСТАЯ 24X12X2CM PRO	24972	24x12x2 см	10
ГЛАДИЛКА ПЕННОРЕЗИНОВАЯ, МЕЛКОПОРИСТАЯ 28X14X2CM PRO	24973	28x14x2 см	10

# ГУБКИ, ГЛАДИЛКИ И ПЕНОРЕЗИНОВЫЕ ГУБКИ

• ПОЛНАЯ ГАММА ГУБОК ДЛЯ ОЧИСТКИ И ЗАЩИТЫ КЕРАМИКИ.



## ОСНОВА С ГУБКОЙ SUPERPRO ДЛЯ КЮВЕТЫ.

- Усиленная основа. Большая площадь.
- Для использования с Кюветой RUBICLEAN PLUS SUPERPRO
- В комплекте рукоятка (арт.70904).
- Полиуретановая губка.

	АРТ				
ОСНОВА С ГУБКОЙ SWEEPEX SUPERPRO ДЛЯ КЮВЕТЫ	20914	34x17x5 см	3	3	1
ЗАПАСНАЯ ОСНОВА С ГУБКОЙ SWEEPEX SUPERPRO	20919	34x17x5 см	3	3	1



## ГУБКА-МОЧАЛО 25CM SUPERPRO.

- Для очистки керамических и других видов поверхностей
- Пластина с 3 мочалами различной твёрдости: мягкая (красная), средняя (синяя) и жёсткая (коричневая).
- В наличии сменный блок состоящий из: очень мягкая (белая), мягкая (красная), средняя(синяя) и жёсткая (коричневая).
- В наличии набор из трёх мочал различной жёсткости: мягкая (красная), средняя (синяя) и жёсткая (коричневая).

	АРТ		
ПЛАСТИНА + 3 МОЧАЛКИ СМЕШАННЫЕ	20900	25x10x2.5 см	1
ПЛАСТИНА+3 МОЧАЛКИ ЭКСТРАМЯГКИЕ	20944	25x10x2.5 см	1
ЗАПАСНЫЕ 3 МОЧАЛКИ ОЧЕНЬ МЯГКИЕ	20971	25x10x2.5 см	1
ЗАПАСНЫЕ 3 МОЧАЛКИ МЯГКИЕ	20972	25x10x2.5 см	1
ЗАПАСНЫЕ 3 МОЧАЛКИ СРЕДНИЕ	20973	25x10x2.5 см	1
ЗАПАСНЫЕ 3 МОЧАЛКИ ЖЕСТКИЕ	20974	25x10x2.5 см	1
ЗАПАСНЫЕ 3 МОЧАЛКИ - МЯГКАЯ/СРЕДНЯЯ/ЖЁСТКАЯ	20902	25x10x2.5 см	1

**RUBI**

# ГУБКИ, ГЛАДИЛКИ И ПЕНОРЕЗИНОВЫЕ ГУБКИ

• ПОЛНАЯ ГАММА ГУБОК ДЛЯ ОЧИСТКИ И ЗАЩИТЫ КЕРАМИКИ.



## ГЛАДИЛКА ВОЙЛОЧНАЯ PRO

• Для очистки керамических и других поверхностей.

**АРТ**

ГЛАДИЛКА ВОЙЛОЧНАЯ PRO

24975

24x12x1 см

10



## ПУЛЬВЕЛИЗАТОР

• Для применения продукции для чистки и защиты поверхностей.

**АРТ**

ПУЛЬВЕЛИЗАТОР 0,75Л

21911

1



## КЮВЕТА С ОТЖИМОМ PLUS SUPERPRO

- Кювета с отжимом. Для очистки после затирки швов.
- Специально для отжима Губки (арт.20914).
- Размер: 60см x 40см x 27см.
- Возможно установить колёса (арт.20904). Не входит в комплект.

	APT	
КЮВЕТА С ОТЖИМОМ RUBICLEAN PLUS SUPERPRO	20916	1



## КЮВЕТА RUBICLEAN TRIPLE SUPERPRO

- Лёгкая и прочная пластиковая кювета.
- 3 спиральных ролика для лучшего отжима.
- В комплекте колёса и рукоятка для транспортировки.
- Максимальная вместимость: 24литра.
- Полезная вместимость: 10литров.
- Размеры: 53x28x37см
- Поставляется в собранном виде в коробке.

	APT	
КЮВЕТА RUBICLEAN TRIPLE SUPERPRO	21995	1

**RUBI**

# КЮВЕТЫ

• РАЗЛИЧНЫЕ МОДЕЛИ КЮВЕТ ДЛЯ ОЧИСТКИ ПОСЛЕ ЗАТИРАНИЯ ШВОВ ИЛИ ПОСЛЕ ОКОНЧАНИЯ СТРОИТЕЛЬНЫХ РАБОТ.



## КЮВЕТА RUBICLEAN SUPERPRO

- Пластиковая Кювета, лёгкая и прочная, 2 отжимных ролика и система сепарации грязной воды.
- С колёсами и рукояткой.
- Максимальная вместимость: 24литра
- Полезная вместимость: 19литров
- Размеры: 52см x 27см x 30см.
- Поставляется собранной в коробке.
- Наличии специальная упаковка 10шт (арт.69964)

	АРТ	
КЮВЕТА RUBICLEAN SUPERPRO	21998	1



## НАБОР RUBICLEAN SUPERPRO 1

- В комплекте:
- Кювета RUBICLEAN (арт.21998)
- Гладилка с Губкой (арт.20908)
- Перчатки латексные (арт.20907).

	АРТ	
НАБОР RUBICLEAN SUPERPRO 1	69914	1

# КЮВЕТЫ

• РАЗЛИЧНЫЕ МОДЕЛИ КЮВЕТ ДЛЯ ОЧИСТКИ ПОСЛЕ ЗАТИРАНИЯ ШВОВ ИЛИ ПОСЛЕ ОКОНЧАНИЯ СТРОИТЕЛЬНЫХ РАБОТ.

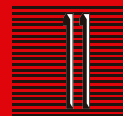

## НАБОР RUBICLEAN SUPERPRO 2

- В комплекте:
- Кювета RUBICLEAN (арт.21998)
- Гладилка с Губкой (арт.20924)
- Кельма ТЕРМОFLEX(арт.65976).

АРТ		
НАБОР RUBICLEAN SUPERPRO 2	69915	1

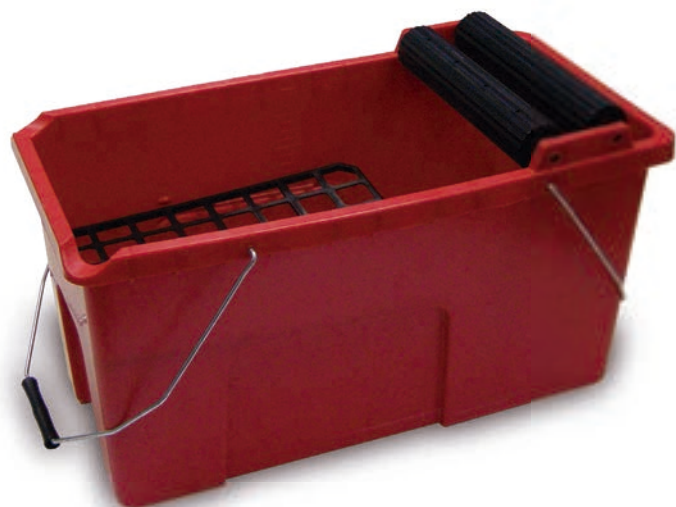

## КЮВЕТА RUBICLEAN PRO

- Пластиковая Кювета, лёгкая и прочная, 2 отжимных ролика.
- С колёсами в комплекте.
- Максимальная вместимость:24литра
- Полезная вместимость:17литров
- Размеры: 52см x 27см x 26см.
- Поставляется собранной в коробке.
- Наличии специальной упаковки 12шт (арт.69948)

АРТ		
КЮВЕТА RUBICLEAN PRO	25949	1

**RUBI**

# КЮВЕТЫ

• РАЗЛИЧНЫЕ МОДЕЛИ КЮВЕТ ДЛЯ ОЧИСТКИ ПОСЛЕ ЗАТИРАНИЯ ШВОВ ИЛИ ПОСЛЕ ОКОНЧАНИЯ СТРОИТЕЛЬНЫХ РАБОТ.



## НАБОР RUBICLEAN PRO 1

- Набор состоит:
- Кювета RUBICLEAN Basic Line (арт.25949)
- Гладилка губчатая высокой впитываемости HIDRO PRO (арт.24974)
- Кельма губчатая PRO 28x14см (арт.24969)

**АРТ****НАБОР RUBICLEAN PRO 1**

68902

1



## НАБОР RUBICLEAN PRO 2

- Набор состоит из:
- Кювета RUBICLEAN PRO (арт.25949)
- Гладилка с губкой SWEEPEX SUPERPRO 30X13,5см (арт.22916)
- Гладилка с губкой SUPERPRO (арт.65971)
- Кельма 45° рукоятка RUBIFLEX открытая 10x10мм (арт.75948)

**АРТ****НАБОР RUBICLEAN PRO 2**

69949

1





# SPOMATIC-250

ОЧИТСКА ЗА ОДИН ПРОХОД

## ДЛЯ ОЧИСТКИ ПОВЕРХНОСТИ ПОСЛЕ ЗАТИРКИ ШВОВ.

- Высокоэффективная чистящая машина с губкой.
- Для очистки поверхности от шовного раствора обычного и эпоксидного
- Выжимание и очистка губки регулируемым давлением.
- Новая саморегулирующаяся система давления на выжимной валик, 2 рабочих положения.
- Регулируемый поток воды, независимый насос.
- Максимальная ширина очистки: 43см.
- Лёгкое применение и обслуживание. Складываемая ручка для лёгкой транспортировки.
- Губка арт. 62950 в комплекте.
- Электрический кабель 10 м.

	ART		W			
SPOMATIC-250	62900	230V / 50Hz.	370 W	38 кг	1	2

**RUBI**

# ОЧИСТИТЕЛЬ ШВОВ ЭЛЕКТРИЧЕСКИЙ

- ВЫСОКОЭФФЕКТИВНАЯ ЧИСТЯЩАЯ МАШИНА С ГУБКОЙ.
- ДЛЯ ОЧИСТКИ ПОВЕРХНОСТИ ОТ ШОВНОГО РАСТВОРА ОБЫЧНОГО И ЭПОКСИДНОГО.



## ГУБКА SPOMATIC-250

- Сменная губка для SPOMATIC-250

	АРТ	
ЗАПАСНАЯ ГУБКА SPOMATIC-250	62950	1



## СМЕННАЯ ГУБКА PLUS ДЛЯ SPOMATIC-250

- Сменная губка для SPOMATIC-250.
- Высокая износостойкость.

	АРТ	
ЗАПАСНАЯ ГУБКА PLUS SPOMATIC-250	62951	1



## ГУБКА ЕРОХІ ДЛЯ SPOMATIC-250

- Губка для швов ЕРОХІ для SPOMATIC

	АРТ	
ЗАПАСНАЯ ГУБКА ДЛЯ ШВОВ ЕРОХІ SPOMATIC-250	62952	1



# RUBILIM

МОЩНЫЙ И ФУНКЦИОНАЛЬНЫЙ

**ЧИСТИТ, ПОЛИРУЕТ, ЗАТИРАЕТ, КРИСТАЛИЗУЕТ, НАТИРАЕТ ВОСКОМ В ЗАВИСИМОСТИ ОТ НАСАДКИ.**

- Мощный однофазный двигатель 2л/с.
- 3 скорости работы: 60, 120, 180 об./мин.
- IP54.
- Алюминиевые прочные рукоятки с резиновым покрытием.
- Прогрессивный запуск. Моментальная остановка. Высокая производительность работ по очистке, полировке и кристаллизации поверхностей.
- Система блокировки рукоятки.
- Резиновые колёса на внешней части для большей стабильности.
- Периферийный бампер нейтрального цвета - не оставляет следов на стенах.
- Электрокабель 10м.
- В комплекте щетка полипропиленовая (арт.61970)
- Ёмкость для жидкости 13л.



	АРТ	W		RPM			
RUBILIM-50-NDS	62969	1500W	230V/50-60Hz	60-120-180	45 кг	1	2

**RUBI**

# ПРИСПОСОБЛЕНИЯ ДЛЯ РОТАТИВНЫХ ОЧИСТИТЕЛЕЙ

• ШИРОКАЯ ГАММА ОБОРУДОВАНИЯ И ПРИСПОСОБЛЕНИЙ ДЛЯ, ОЧИСТКИ, ПОЛИРОВКИ ПОВЕРХНОСТИ



## ПОЛИПРОПИЛЕНОВАЯ ЩЕТКА

- Для чистки полов.

	АРТ	
ЩЁТКА ПОЛИПРОПИЛЕНОВАЯ 40СМ	60950	1
ЩЁТКА ПОЛИПРОПИЛЕНОВАЯ 50СМ	60970	1



## ЩЕТКА ИЗ НАТУРАЛЬНЫХ ВОЛОКОН

- Для полировки полов с помощью воска.

	АРТ	
ЩЁТКА ИЗ НАТУРАЛЬНОГО ВОЛОКНА 40СМ	60959	1
ЩЁТКА ИЗ НАТУРАЛЬНОГО ВОЛОКНА 50СМ	60979	1



## КАРБОРУНДОВАЯ ЩЕТКА

- Специальная щетка из полиамида и карборунда для агрессивной чистки.

	АРТ	
ЩЁТКА CARBORUNDUM 40СМ	61920	1
ЩЁТКА CARBORUNDUM 40СМ	61921	1



## НАСАДКА-ШПАТЕЛЬ VULKOLAN

- Для затирки швов.
- Для шовных растворов на цементной основе.

	АРТ	
ШПАТЕЛЬ VULKOLAN 40СМ	60951	1
ШПАТЕЛЬ VULKOLAN 50СМ	60971	1
ЗАПАСНОЙ VULKOLAN 40СМ	60952	1
ЗАПАСНОЙ VULKOLAN 50СМ	60972	1



## МЕТАЛЛИЧЕСКИЙ ДИСК

- Для работ с шовным раствором и бетоном.

	АРТ	
ДИСК МЕТАЛЛИЧЕСКИЙ Ø 50	60980	1

# ПРИСПОСОБЛЕНИЯ ДЛЯ РОТАТИВНЫХ ОЧИСТИТЕЛЕЙ

• ШИРОКАЯ ГАММА ОБОРУДОВАНИЯ И ПРИСПОСОБЛЕНИЙ ДЛЯ, ОЧИСТКИ, ПОЛИРОВКИ ПОВЕРХНОСТИ



## СЛАБОАБРАЗИВНЫЙ ШЛИФОВАЛЬНЫЙ ДИСК

• Для нанесения воска, мастики и деликатных поверхностей.

	АРТ	
ОЧЕНЬ МЯГКАЯ МОЧАЛКА 40СМ	60958	5
ОЧЕНЬ МЯГКАЯ МОЧАЛКА 50СМ	60978	5



## ОПОРНАЯ ШАЙБА ДЛЯ ШЛИФОВАЛЬНЫХ ДИСКОВ

• Для крепления различных насадок.

	АРТ	
ДЕРЖАТЕЛЬ ДЛЯ МОЧАЛОК 40СМ	60954	1
ДЕРЖАТЕЛЬ ДЛЯ МОЧАЛОК 50СМ	60974	1



## ВЫСОКОАБРАЗИВНЫЙ ШЛИФОВАЛЬНЫЙ ДИСК

• Для твердой поверхности и агрессивной очистки.

	АРТ	
МОЧАЛКА ВЫСОКОЙ АБРАЗИВНОСТИ 40СМ	60955	5
МОЧАЛКА ВЫСОКОЙ АБРАЗИВНОСТИ 50СМ	60975	5



## АБРАЗИВНЫЙ ШЛИФОВАЛЬНЫЙ ДИСК

• Для обычной поверхности и глубокой очистки.

	АРТ	
АБРАЗИВНАЯ МОЧАЛКА 40СМ	60956	5
АБРАЗИВНАЯ МОЧАЛКА 50СМ	60976	5



## МАЛОАБРАЗИВНЫЙ ШЛИФОВАЛЬНЫЙ ДИСК

• Для мягкой поверхности и глубокой очистки.

	АРТ	
МЯГКАЯ МОЧАЛКА 40СМ	60957	5
МЯГКАЯ МОЧАЛКА 50СМ	60977	5

**RUBI**

# ПРИСПОСОБЛЕНИЯ ДЛЯ РОТАТИВНЫХ ОЧИСТИТЕЛЕЙ

• ШИРОКАЯ ГАММА ОБОРУДОВАНИЯ И ПРИСПОСОБЛЕНИЙ ДЛЯ, ОЧИСТКИ, ПОЛИРОВКИ ПОВЕРХНОСТИ



## АЛМАЗНАЯ НАСАДКА

- Для снятия слоя и полировки мрамора и террасо.
- Для сглаживания и полировки мрамора, мозаичной плитки и гранита.
- Производительность до 1000 м2 с набором из 4штук. Использовать с основаниями 60954 или 60974. 60 (Зеленая-высокоабразивная). 120 (Черная-абразивная). 220 (красная-полумягкая). 400 (Коричневая-малоабразивная). 800 (Белая-слабоабразивная).

	АРТ	
АЛМАЗСОДЕРЖАЩАЯ НАКЛАДКА 60	61902	4
АЛМАЗСОДЕРЖАЩАЯ НАКЛАДКА 120	61903	4
АЛМАЗСОДЕРЖАЩАЯ НАКЛАДКА 220	61904	4
АЛМАЗСОДЕРЖАЩАЯ НАКЛАДКА 400	61905	4
АЛМАЗСОДЕРЖАЩАЯ НАКЛАДКА 800	61906	4



## НАБОР НАВЕСОВ ДЛЯ RUBILIM-N

- Набор весов 13кг к RUBILIM-40-NDS и RUBILIM 50-NDS.
- Необходимы для полировки и кристаллизации.

	АРТ	
НАБОР ВЕСОВ ДЛЯ ПОЛИРОВКИ RUBILIM	61969	1



## СТАЛЬНОЕ ВОЛОКНО

- Для кристаллизации и придания блеска после полировки поверхности из натурального камня и террасо.
- №.1 для деликатной поверхности. №.2 для обычных поверхностей.
- Упаковка: 4 рулона, каждый весом 2,5 кг. Использовать с жидким КРИСТАЛИЗАТОРОМ.

	АРТ	
СТАЛЬНАЯ ВАТА МЯГКАЯ №.1	61916	1
СТАЛЬНАЯ ВАТА №.2	61914	1



## ОПОРНАЯ ШАЙБА ДЛЯ КАМНЯ FRANKFURT

- Для фиксации 4 камней полировальных "FRANKFURT".

	АРТ	
ОПОРНАЯ ШАЙБА ДЛЯ КАМНЯ FRANKFURT 40СМ	60964	1



## ОСНОВА ДЛЯ АБРАЗИВНОЙ БУМАГИ

- Основа для крепления абразивных дисков.

	АРТ	
ОСНОВА ДЛЯ НАЖДАКА 400СМ	60960	1



12

# ПАЛБОКСЫ И СТЕНДЫ

Указатель по артикулам



**RUBI**

# РАЛ БОХ И СТЕНДЫ

• СТЕНДЫ ДЛЯ ПРАВИЛЬНОГО РАСПОЛОЖЕНИЯ ПРОДУКЦИИ В ТОЧКАХ ПРОДАЖ.



## ГУБКА SUPERPRO

- Содержит 135шт. губок RUBINET SUPERPRO (арт.20905)
- Размер: 60 x 40 x 120см.

	АРТ	
ПАЛ БОКС ГУБКА SUPERPRO	69955	1



## ГУБКА MIXTA SUPERPRO

- 135шт. губок RUBINET MIXTA SUPERPRO (арт.20906)
- Размер: 60 x 40 x 120см.

	АРТ	
ПАЛ БОКС ГУБКА MIXTA SUPERPRO	69957	1



## ГУБКА HIDRO PRO

- В комплекте 160 штук Губка HIDRO PRO (арт.24967)
- Размер: 60x40x105см.

	АРТ	
ПАЛ БОКС ГУБКА HIDRO PRO	69979	1





## НАБОР TILE-LEVEL

- Содержит 20 наборов TILE-LEVEL (арт.02992)
- В комплекте видео-рамка LCD 7"
- Размеры: 60x4 x120см

	APT	
ПАЛ БОКС НАБОР TILE-LEVEL С ВИДЕО-РАМКОЙ	02993	1



## НАБОР TILE-LEVEL QUICK

- Состоит из 16 наборов TILE-LEVEL QUICK (арт.02941)
- Также экран LCD 7" с демороликом.
- Размер: 60 x 40 x 120см

	APT	
ПАЛ БОКС НАБОР TILE-LEVEL QUICK	02998	1

**RUBI**

# PAL BOX И СТЕНДЫ

• СТЕНДЫ ДЛЯ ПРАВИЛЬНОГО РАСПОЛОЖЕНИЯ ПРОДУКЦИИ В ТОЧКАХ ПРОДАЖ.



## НАБОР СИСТЕМА НИВЕЛИРОВКИ DELTA

- Содержит:
- 10 наборов Системы Нивелировки DELTA
- 8 пакетов клиньев Системы Нивелировки DELTA П.-100шт.
- 8 пакетов хомутов Системы Нивелировки DELTA П.-200шт.
- Размер: 60 x 40 x 120 см

	АРТ	
ПАЛБОКС 1ММ СИСТЕМЫ НИВЕЛИРОВКИ DELTA	02896	1
ПАЛБОКС 1,5ММ СИСТЕМЫ НИВЕЛИРОВКИ DELTA	02897	1
ПАЛБОКС 2ММ СИСТЕМЫ НИВЕЛИРОВКИ DELTA	02898	1

(NO DISPONIBLE EN UK, USA Y AUSTRALIA)



## КЮБЕТА RUBICLEAN SUPERPRO

- Содержит 10шт. КЮБЕТА RUBICLEAN SUPERPRO (арт.21998)
- Кюветы в разобранном виде.
- Размер: 56 x 31 x 109см.

	АРТ	
ПАЛ БОКС КЮБЕТА RUBICLEAN SUPERPRO	69964	1



## КЮБЕТА RUBICLEAN PRO

- Содержит 12шт. КЮБЕТА RUBICLEAN PRO (арт.25949)
- Кюветы в разобранном виде.
- Размер: 56 x 31 x 109см.

	АРТ	
ПАЛ БОКС КЮБЕТА RUBICLEAN PRO	69948	1

# СТЕНДЫ

• РАЗЛИЧНЫЕ СТЕНДЫ ДЛЯ ПРОДУКЦИИ RUBI, ПОЗВОЛЯЮЩИЕ МАКСИМАЛЬНО ИСПОЛЬЗОВАТЬ ПРОСТРАНСТВО.



## СТЕНД ГЛАВНЫЙ

- Не входят в комплект поддоны и решётки.

	АРТ	
СТЕНД ОБЩИЙ (100СМ X 225СМ)	90311	1
СТЕНД ОБЩИЙ (65СМ X 225СМ)	90312	1
ПОДНОС СТЕНДА ОБЩ. (100СМ X 40СМ)	90570	1
СЕТКА СТЕНДА ОБЩ. 100СМ	90606	1
ПОДНОС СТЕНДА ОБЩ. (65СМ X 40СМ)	90571	1
СЕТКА СТЕНДА ОБЩ. 65СМ	90607	1



## СТЕНД ДЛЯ МИКСЕРОВ

- Стенд для миксеров и венчиков.

	АРТ	
СТЕНД СМЕСИТЕЛЕЙ	90301	1



## СТЕНД ДЛЯ РУЧНЫХ ПЛИТКОРЕЗОВ

- Для 3 ручных плиткорезов.

	АРТ	
СТЕНД РУЧНОГО ОБОРУДОВАНИЯ	90305	1

**RUBI**

# СТЕНДЫ

• РАЗЛИЧНЫЕ СТЕНДЫ ДЛЯ ПРОДУКЦИИ RUBI, ПОЗВОЛЯЮЩИЕ МАКСИМАЛЬНО ИСПОЛЬЗОВАТЬ ПРОСТРАНСТВО.

## СТЕНД ДЛЯ КОРОНОК EASYGRES

- Настольный стенд с тремя крюками для наборов и коронок Easy Gres различного диаметра.

	АРТ	
ДИСПЛЕЙ EASYGRES	90176	1

## СТЕНД ДЛЯ РОЛИКОВЫХ РЕЗЦОВ

- Настольный стенд с шестью крюками для различных роликовых резцов.

	АРТ	
СТЕНД ДЛЯ РЕЗЦОВ	90177	1

## СТЕНД НАСТОЛЬНЫЙ ДЛЯ ДИСКОВ

- Стенд настольный для дисков до 250мм.
- Вместимость:
- 20 дисков 115/125мм
- 10 дисков 180/230/250мм

	АРТ	
СТЕНД НАСТОЛЬНЫЙ ДЛЯ ДИСКОВ	90784	1



# УКАЗАТЕЛЬ ПО АРТИКУЛАМ



АПТ.	СТР.	АПТ.	СТР.	АПТ.	СТР.	АПТ.	СТР.	АПТ.	СТР.	АПТ.	СТР.	АПТ.	СТР.	АПТ.	СТР.	АПТ.	СТР.
01945	46	02845	190	02974	179	04993	106	13937	39	20917	230	25907	144	30962	100	37316	149
01946	46	02846	190	02980	187	04995	106	13938	39	20918	230	25910	93	30963	100	37318	149
01947	47	02847	191	02981	187	04999	112	13939	37	20919	235	25911	98	30964	100	37320	149
01948	47	02848	191	02982	187	05900	56	13940	37	20924	231	25912	98	30972	95	37520	149
01949	46	02849	191	02989	189	05901	107	13941	37	20928	230	25913	98	30973	95	38211	150
01950	46	02850	190	02992	187	05902	107	14943	41	20932	230	25914	98	30974	95	38416	150
01952	47	02851	190	02993	249	05903	107	14944	41	20944	235	25915	92	30975	95	45305	77
01958	53	02852	190	02994	184	05904	109	14945	41	20971	235	25916	92	30976	95	45434	77
01959	48	02853	190	02995	184	05905	109	14946	41	20972	235	25917	92	30995	97	45910	61
01960	53	02854	190	02998	249	05906	109	14947	41	20973	235	25918	92	30996	97	45911	61
01961	47	02855	190	04904	112	05907	109	14948	41	20974	235	25925	60	30997	97	45915	61
01962	49	02856	190	04909	112	05908	109	14975	35	20992	230	25926	60	31906	100	45916	61
01964	47	02857	190	04910	107	05909	109	14976	35	21911	236	25927	60	31909	100	45918	61
01965	49	02858	190	04911	107	05910	56	14977	35	21995	237	25934	98	31910	100	50900	114
01970	48	02859	181	04912	107	05911	109	14980	33	21998	238	25935	98	31915	93	50903	111
01971	48	02860	181	04913	107	05925	57	14981	33	22900	232	25938	92	31932	94	50907	115
01974	52	02861	181	04914	107	05931	57	14982	33	22910	232	25940	125	31933	94	50909	110
01975	51	02862	181	04915	107	05961	113	14985	35	22912	232	25942	125	31934	94	50917	107
01976	51	02863	181	04916	107	05962	113	14986	35	22914	232	25943	127	31935	94	50921	114
01977	52	02864	181	04917	107	05963	113	14987	35	22916	232	25944	125	31936	100	50936	107
01978	51	02865	191	04918	111	05964	113	14988	33	22918	232	25945	60	31937	100	50937	114
01979	52	02866	190	04919	112	05965	113	14989	33	22920	232	25946	131	31938	100	50938	108
01991	48	02867	190	04920	112	05966	113	14990	33	22922	232	25948	125	31939	100	50939	85
01992	49	02868	190	04921	112	05967	113	15749	54	22924	233	25949	239	31952	93	50944	107
01993	49	02869	190	04922	112	05969	113	15930	15	22925	233	25954	44	31953	93	50947	115
01994	49	02870	190	04923	112	05972	165	15931	15	22926	233	25955	44	31956	93	50954	87
01995	50	02890	189	04924	112	05973	77	15932	15	22927	233	25956	44	31957	93	50956	86
01996	51	02891	189	04925	112	05974	77	17905	17	22928	230	25963	60	31958	93	50957	86
02000	178	02892	189	04926	112	05975	45	17906	17	22929	230	25964	60	31972	96	50958	86
02001	179	02893	189	04927	112	05976	107	17951	23	22932	232	26922	126	31973	96	50959	86
02002	179	02894	189	04928	112	05978	113	17952	23	24949	125	26923	126	31975	96	50962	88
02030	178	02895	189	04929	112	05979	113	17953	23	24954	125	26924	126	31978	96	50963	87
02031	178	02896	250	04930	110	05981	113	17954	23	24956	60	26930	126	31980	92	50964	89
02036	180	02897	250	04931	110	05982	113	17970	21	24958	125	30882	93	31981	92	50968	87
02037	180	02898	250	04932	110	05985	227	17971	21	24966	230	30883	93	31982	92	50969	87
02063	181	02901	178	04933	110	05986	227	17974	21	24967	230	30888	93	32902	96	50994	86
02064	182	02902	179	04934	110	05987	107	17978	19	24968	153	30900	97	32903	96	50996	107
02123	185	02903	179	04937	110	05988	107	17979	19	24969	153	30901	97	32908	96	50998	89
02124	185	02904	180	04960	106	05989	107	18910	30	24970	234	30902	97	32922	94	50999	89
02125	185	02905	180	04962	106	05990	107	18911	29	24971	234	30904	95	32923	94	51810	81
02126	185	02911	178	04963	111	05991	107	18912	50	24972	234	30923	99	32926	94	51910	80
02127	185	02912	178	04964	106	05992	107	18913	31	24973	234	30925	99	32928	94	51914	78
02128	185	02923	181	04965	106	05993	107	18914	50	24974	231	30926	99	32929	94	51915	78
02129	185	02924	182	04966	106	05994	107	18920	13	24975	236	30928	99	32932	96	51916	79
02130	185	02925	182	04967	106	10607	153	18921	13	24983	43	30929	99	32933	96	52900	71
02131	185	02926	182	04968	106	10665	145	18922	13	24984	43	30930	99	32940	92	52903	71
02132	185	02941	189	04970	111	12923	54	18923	13	24985	43	30931	99	32942	92	52905	73
02133	185	02946	187	04971	111	12924	54	18972	13	24986	125	30942	98	32943	92	52906	73
02135	185	02947	187	04972	111	12954	25	18973	13	24988	231	30943	98	32948	92	52910	71
02274	185	02948	187	04973	111	12955	27	18974	13	24994	128	30945	98	32970	98	52913	71
02279	185	02949	187	04974	111	12956	25	18975	13	24995	128	30946	98	32971	98	52915	73
02393	180	02950	182	04975	111	12957	27	18980	54	24996	128	30948	98	32972	98	52916	73
02395	182	02951	182	04976	111	12958	25	19901	166	24997	128	30949	98	32974	98	52917	73
02396	182	02952	178	04977	111	12959	27	20900	235	24998	128	30950	98	32975	98	52918	73
02397	182	02953	179	04981	111	12980	42	20902	235	24999	128	30951	98	35518	147	52919	73
02839	190	02954	179	04987	111	12981	42	20905	230	25900	144	30955	99	35520	147	52920	69
02840	190	02955	180	04988	111	12985	42	20906	230	25901	144	30956	99	37116	148	52921	69
02841	190	02956	184	04989	111	12986	42	20907	226	25902	144	30958	99	37118	148	52922	69
02842	190	02957	184	04990	106	13932	37	20908	231	25903	144	30959	99	37258	148	52923	69
02843	190	02972	178	04991	106	13934	39	20914	235	25905	144	30960	99	37268	148	52925	69
02844	190	02973	179	04992	106	13935	39	20916	237	25906	144	30961	99	37314	148	52930	69



# УКАЗАТЕЛЬ ПО АРТИКУЛАМ

АРТ.	СТР.	АРТ.	СТР.	АРТ.	СТР.	АРТ.	СТР.	АРТ.	СТР.	АРТ.	СТР.	АРТ.	СТР.	АРТ.	СТР.	АРТ.	СТР.
52931	69	60960	246	65908	163	65987	137	70964	177	73913	156	75960	140	81998	223	88772	216
52932	69	60964	246	65912	163	65988	137	70965	175	73914	156	75962	137	81999	224	88773	218
52933	69	60970	244	65913	163	65989	136	70968	177	73973	137	75965	166	82960	169	88774	219
52934	69	60971	244	65914	163	65990	171	71894	167	74904	136	75970	140	82961	169	88775	216
52935	69	60972	244	65915	222	65991	143	71895	167	74905	136	76808	148	82963	168	88776	215
52940	69	60974	245	65919	155	65992	143	71896	167	74906	136	76809	148	82964	169	88778	216
52941	69	60975	245	65922	57	65993	143	71897	167	74911	138	76904	129	82980	167	88798	169
52942	69	60976	245	65924	57	65994	143	71898	167	74913	138	76905	129	82986	167	88799	197
52943	69	60977	245	65925	170	65999	143	71899	167	74914	138	76906	129	83942	169	88803	213
52944	69	60978	246	65926	170	66810	157	71903	154	74936	141	76907	129	83949	83	88804	204
52945	69	60979	244	65927	130	66811	157	71904	154	74937	141	76917	130	83971	152	88811	194
54822	79	60980	246	65928	130	66812	157	71922	139	74938	141	76918	130	83972	152	88813	195
54844	80	60991	160	65929	130	66813	157	71923	139	74940	141	76919	130	83991	83	88814	195
54911	65	60993	177	65930	130	66900	164	71924	139	74941	141	76920	174	83992	152	88900	207
54912	65	60994	177	65931	131	66904	164	71925	139	74942	141	76921	174	83993	152	88901	207
54913	65	60996	139	65933	131	66905	163	71926	139	74943	141	76922	174	88511	202	88902	207
54914	65	60997	139	65934	131	66906	163	71927	139	74945	136	76923	174	88513	201	88903	208
54933	67	60998	160	65935	154	66907	163	71928	139	74947	136	76924	174	88514	200	88904	208
54934	67	61902	245	65937	155	66908	163	71941	152	74948	136	76925	174	88515	200	88906	213
54935	67	61903	245	65938	155	66909	163	71942	152	74957	144	76926	174	88516	201	88907	208
54936	67	61904	245	65939	130	66910	163	71943	152	74958	144	76927	174	88517	201	88908	213
54939	78	61905	245	65940	165	66940	159	71944	152	74959	144	76928	174	88519	202	88911	213
54991	79	61906	245	65941	162	66941	159	71946	152	74960	144	76929	174	88520	202	88912	212
54993	79	61914	246	65942	162	66942	159	71947	152	74961	144	76930	174	88570	210	88913	212
54994	80	61916	246	65943	224	66943	159	71954	166	74963	144	76931	174	88700	217	88914	212
54999	81	61920	244	65944	165	66944	159	71967	132	74976	143	76932	175	88701	217	88915	214
55903	63	61921	244	65945	165	68902	240	71969	132	74979	143	76933	175	88702	217	88916	214
55905	63	61950	124	65946	165	68923	108	71970	170	74980	141	76934	175	88703	217	88921	203
55906	63	61951	124	65947	152	69914	238	71971	169	74981	141	76935	175	88704	217	88922	204
55907	63	61969	244	65948	152	69915	239	71972	169	74982	141	76936	175	88705	217	88924	204
55938	63	61974	121	65949	152	69948	250	71974	157	75012	147	76937	175	88706	217	88927	205
55939	63	61975	121	65950	136	69949	240	72906	141	75014	147	76938	175	88707	217	88928	205
55941	67	61976	121	65951	143	69955	248	72907	141	75016	147	76939	175	88708	217	88929	209
55942	67	61977	121	65952	170	69957	248	72908	141	75416	147	76940	130	88709	217	88930	210
55943	67	62900	241	65954	154	69964	250	72909	141	75418	147	76941	129	88710	217	88931	209
55944	67	62950	242	65955	143	69979	248	72910	141	75420	147	76942	129	88720	218	88932	209
55989	63	62951	242	65957	157	70902	155	72911	141	75900	176	76943	129	88721	218	88933	211
56940	75	62952	242	65958	137	70904	155	72915	137	75901	176	76944	129	88722	218	88934	211
56942	75	62969	243	65959	137	70905	154	72916	138	75902	176	77116	148	88723	218	88935	211
57991	78	62970	120	65960	136	70906	136	72917	141	75903	176	77118	148	88724	218	88936	210
58850	83	62971	120	65962	157	70910	156	72918	138	75904	176	77258	149	88725	218	88937	206
58851	83	62972	120	65963	157	70911	156	72919	141	75905	176	77268	149	88726	218	88938	206
58852	83	62973	120	65965	143	70912	156	72931	168	75909	176	77279	149	88727	218	88939	206
58853	83	62974	120	65966	143	70913	156	72941	160	75913	147	77314	149	88728	218	88940	214
58854	83	62975	120	65967	143	70914	156	72953	160	75915	147	77316	149	88729	218	88941	203
58856	83	62976	120	65968	143	70915	168	72954	131	75923	142	77318	149	88730	218	90176	252
58857	83	62977	120	65969	143	70916	168	72960	157	75924	142	77320	149	88750	219	90177	252
58859	83	62978	119	65970	153	70917	168	72961	157	75925	161	77418	149	88751	219	90301	251
58860	83	62979	119	65971	153	70918	168	72963	155	75928	145	79050	150	88752	219	90305	251
58863	83	62980	119	65972	153	70920	162	72975	233	75929	145	80902	225	88753	219	90311	251
60202	132	62981	119	65973	153	70922	168	72976	233	75930	145	80903	225	88754	219	90312	251
60265	132	62982	119	65975	153	70924	168	72977	233	75931	145	80906	226	88755	219	90570	251
60950	244	62983	119	65976	153	70925	160	72978	233	75946	142	80913	226	88756	219	90571	251
60951	244	62984	119	65979	162	70926	161	72980	163	75947	142	80914	226	88757	219	90606	251
60952	244	62985	119	65980	171	70928	160	72985	234	75948	142	80918	225	88758	219	90607	251
60954	245	62986	121	65981	171	70929	161	72986	234	75950	140	80932	162	88759	219	90784	252
60955	245	65450	155	65982	136	70930	56	72987	234	75953	140	80933	162	88760	198		
60956	245	65900	164	65983	137	70931	56	72988	234	75955	140	81946	227	88761	199		
60957	245	65904	163	65984	136	70932	168	73909	156	75957	140	81947	227	88763	219		
60958	246	65905	163	65985	136	70933	162	73911	156	75958	140	81989	223	88770	215		
60959	244	65907	157	65986	136	70934	162	73912	156	75959	140	81994	222	88771	217		

# УСЛОВНЫЕ ОБОЗНАЧЕНИЯ

В ДАННОМ КАТАЛОГЕ ДЛЯ ПРЕДОСТАВЛЕНИЯ МАКСИМАЛЬНОГО ОБЪЕМА ИНФОРМАЦИИ И УПРОЩЕНИЯ ЕЁ ДОСТУПНОСТИ ИСПОЛЬЗОВАЛИСЬ СЛЕДУЮЩИЕ УСЛОВНЫЕ ОБОЗНАЧЕНИЯ

	2+1 ГОДА ГАРАНТИИ		РЕГУЛИРУЕМЫЙ ПОТОК		ДЛИНА РЕЗКИ		МАКС. ДЛИНА ПЕРФОРАЦИИ		МЕТАЛЛИЧЕСКИЙ
	2+3 ГОДА ГАРАНТИИ		SMART POWER		НАКЛОННЫЙ РАБОЧИЙ СТОЛ		МОЩНОСТЬ ЗАМЕСА		УСИЛЕННАЯ РУКОЯТКА
	2 ГОДА ГАРАНТИИ		ПЛАВНЫЙ		РАБОЧИЙ СТОЛ ИЗ НЕРЖАВЕЮЩЕЙ СТАЛИ		РЕГУЛИРУЕМЫЙ		ГИБКИЙ
	ШТУК НА ПОДДОНЕ		MAGNET		МИЛЛИМЕТРОВАЯ ЛИНЕЙКА		ВЫСОТА НАСАДКИ ВСЕГО		КОМФОРТНЫЙ
	ШТУК В КОРОБКЕ		ВЫСОТА РЕЗКИ		РАБОЧИЙ СТОЛ НАКЛОННЫЙ ДЛЯ РЕЗКИ ФАСКИ		ДИАМЕТР ВЕНЧИКА НАСАДКИ		СЛИВ
	ВЕС НЕТТО		МОЩНОСТЬ РАЗДЕЛИТЕЛЯ		ПОВТОРЯЮЩАЯСЯ РЕЗКА		ШИРИНА ЗУБА ГРЕБЕНКИ		УСТОЙЧИВ К УФ ЛУЧАМ
	ВЕС БРУТТО		ФИКСИРОВАННЫЙ РАЗДЕЛИТЕЛЬ		НАКЛОННЫЙ ДВИГАТЕЛЬ		ВЫСОТА ЗУБА ГРЕБЕНКИ		УСИЛЕННЫЙ
	С ФУТЛЯРОМ		ПОДВИЖНЫЙ РАЗДЕЛИТЕЛЬ		УГЛОВОЕ ИЗМЕРЕНИЕ		РАДИУС ЗУБА ГРЕБЕНКИ		СИЛЬНЫЙ
	ВЕС С ФУТЛЯРОМ		ПОВТОРЯЮЩАЯСЯ РЕЗКА		ЭФФЕКТ ВЕРТИКАЛЬНОГО РАСПИЛА		ДЛИНА ПОЛОТНА МАСТЕРКА		НЕ ВЫДЕЛЯЕТ ДЫМА
	ПИТАНИЕ		РЕЗКА ПОД УГЛОМ 45°		СКЛАДЫВАЮЩИЕСЯ НОЖИ		ШИРИНА ПОЛОТНА МАСТЕРКА		ПЕРЕРАБОТАННАЯ РЕЗИНА АВТОПОКРЫШЕК
	ОБОРОТОВ В МИНУТУ		ДОПОЛНИТЕЛЬНАЯ ОСНОВА		ПОДВИЖНАЯ КАРЕТКА		МЕШКОВ В КОРОБКЕ		ЛЁГКИЙ
	ВАТТ МОЩНОСТИ		ИЗМЕРЕНИЕ УГЛОВ		УРОВЕНЬ		РАСШИВОК В МЕШКЕ		ПРОТИВУДАРНЫЙ
	ДЛИНА РЕЗКИ		ДВОЙНЫЕ УСИЛЕННЫЕ НАПРАВЛЯЮЩИЕ		ЛАЗЕР		РАСШИВОК В КОРОБКЕ		ЛЁГКОСТЬ ИСПОЛЬЗОВАНИЯ
	ДЛИНА РЕЗКИ ПО ДИАГОНАЛИ		PURE POWER		FAST-IN (БЫСТРОЕ СОЕДИНЕНИЕ)		РАЗМЕР ГУБКИ		СНИЖЕНИЕ УРОВНЯ ПЫЛИ И ШУМА
	ВЫСОТА РЕЗКИ		ONE HAND ACTION		ИСПОЛЬЗОВАНИЕ С ВОДОЙ		УРОВЕНЬ ВПИТЫВАНИЯ (1-4)		ЛЁГКОСТЬ ОЧИСТКИ
	МОЩНОСТЬ РАЗДЕЛИТЕЛЯ		ЭРГОНОМИЧНЫЙ ТАЧКИ ВКЛЮЧЕНО		ИСПОЛЬЗОВАНИЕ БЕЗ ВОДЫ		УСТОЙЧИВОСТЬ К ИСТИРАНИЮ (1-4)		ВЫСОТА
	ДЛИНА РЕЗКИ ФАСКИ		СУМКА НЕ ВХОДИТ В КОМПЛЕКТ		ДИСК В КОМПЛЕКТЕ		45 ГРАДУСОВ		НИЖНИЙ ДИАМЕТР
	ТОЛЩИНА ПРИ СНЯТИИ ФАСКИ		ZERO DUST		ВНЕШНИЙ ДИАМЕТР		УСТОЙЧИВОСТЬ К ЭКСТРЕМАЛЬНЫМ ТЕМПЕРАТУРАМ		ВЕРХНИЙ ДИАМЕТР
	МАКСИМАЛЬНАЯ ТОЛЩИНА РЕЗКИ ЗА 1 И 2 ПРОХОДА		МАКСИМУМ 1 ЧАС НЕПРЕРЫВНОЙ РАБОТЫ ПО РЕКОМЕНДАЦИЯМ TNO		ВНУТРЕННИЙ ДИАМЕТР		ПРОЧНОСТЬ И НАДЕЖНОСТЬ		ПОЛЕЗНАЯ ВЫСОТА
	ДЛИНА ШИРИНА ВЫСОТА		МАКСИМУМ 1 ЧАС НЕПРЕРЫВНОЙ РАБОТЫ ПО РЕКОМЕНДАЦИЯМ TNO		ВЫСОТА СЕГМЕНТА ДИСКА		ПЕРЕРАБОТАННЫЙ МАТЕРИАЛ		
	ЭФФЕКТ ВЕРТИКАЛЬНОГО РАСПИЛА		МОЩНОСТЬ		ТОЛЩИНА СЕГМЕНТА ДИСКА		ЛЁГКОСТЬ		



GERMANS BOADA, S.A. И ЕЁ ФИЛИАЛЫ ИСПОЛНЯЮТ ДИРЕКТИВУ 2002/96/СЕ ОБ ОТХОДАХ ЭЛЕКТРООБОРУДОВАНИЯ И/ИЛИ ЭЛЕКТРОННЫХ ПРИБОРОВ И ДИРЕКТИВУ 2002/95/СЕ ОБ ОГРАНИЧЕНИЯХ ИСПОЛЬЗОВАНИЯ В ПРОИЗВОДСТВЕ ОПРЕДЕЛЕННЫХ ВЕЩЕСТВ, РУКОВОДСТВУЯСЬ ЗАКОНОДАТЕЛЬСТВОМ КАЖДОЙ ИЗ СТРАН ЕС СОГЛАСНО СПЕЦИАЛЬНЫМ КРИТЕРИЯМ КАЖДОЙ (RAEE, WEEE, ESOBAEE, И Т.Д.) (RoHS).

ИЗОБРАЖЕНИЯ ПРИБЛИЖЕНЫ К РЕАЛЬНЫМ И МОГУТ БЫТЬ ИЗМЕНЕНЫ БЕЗ ПРЕДВАРИТЕЛЬНОГО ОПОВЕЩЕНИЯ.

\*ВЕС БРУТТО НЕКОТОРЫХ ЭЛЕКТРОИНСТРУМЕНТОВ МОЖЕТ ВАРИИРОВАТЬ В ЗАВИСИМОСТИ ОТ ПОДДОНА И ТИПА КАРТОНА, КОТОРЫЕ ИСПОЛЬЗУЕТСЯ ПРИ ИХ УПАКОВКЕ.

ЛЮБОЕ ВМЕШАТЕЛЬСТВО В КОНСТРУКЦИЮ ИНСТРУМЕНТА АНнулиРУЕТ ГАРАНТИЮ. ГАРАНТИЯ ПOKPЫBAET ЛЮБЫЕ ДЕФЕКТЫ ПРОИЗВОДСТВА ИЛИ СБОРКИ СОГЛАСНО ДЕЙСТВУЮЩЕМУ ЗАКОНОДАТЕЛЬСТВУ.



НОРМАТИВ ЕВРОПЕЙСКОЙ КОММИССИИ



ЕАС РОССИЙСКОЙ ФЕДЕРАЦИИ



НОРМАТИВ БЕЗОПАСНОСТИ ИНСТИТУТА TÜV

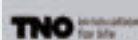

Внимание: воспроизведение данного каталога полное или частичное запрещено без предварительного разрешения GERMANS BOADA, S.A.



*Building Together*

## GERMANS BOADA S.A.

Pol. Can Rosés, Avda. Olímpíades 89-91, P.O.BOX 14  
08191 RUBI (Barcelona) SPAIN  
Tel. 34 936 80 65 00 · Fax. 34 936 80 65 01  
E-mail: gboada@rubi.com

## GERMANS BOADA S.A. MADRID

Marie Curie, 7, edif. B, bajos 7  
28521 Rivas Vaciamadrid - SPAIN  
Tel. 34 914 99 48 63  
Fax. 34 914 99 48 70  
E-mail: gboada.madrid@rubi.com

## GERMANS BOADA S.A. SANTA OLIVA

Ronda de l'albornar, 24-26  
43710 Santa Oliva  
(Tarragona) SPAIN  
Tel. 34 977 16 90 50  
Fax. 34 977 16 90 51  
E-mail: gboada@rubi.com

**P** **LUSARUBI Lda.**  
Estrada de Coselhas,  
Lote 21/22 R/C Dto.  
3000-125 COIMBRA - PORTUGAL  
Tel. 351 239 492 430  
Fax. 351 239 492 431  
E-mail: lusarubi@rubi.com

**F** **RUBI FRANCE S.A.R.L.**  
Immeuble Oslo  
19 Avenue de Norvège  
91953 LES ULIS - FRANCE  
Tel. 33 1 69 18 17 85  
Fax. 33 1 69 18 17 89  
E-mail: rubifrance@rubi.com

**USA** **RUBI TOOLS USA Inc.**  
10813 NW 30th Street, Suite 110  
DORAL, FLORIDA 33172 USA  
Phone. 1 305 715 9892  
Fax. 1 305 715 9898  
E-mail: rubitools.usa@rubi.com

**CAN** **RUBI CANADÁ**  
Tel. 1866 872 7825  
Fax. 1305 715 9898  
E-mail: rubicanada@rubi.com

**D** **RUBI DEUTSCHLAND GmbH**  
Mollsfeld 5  
40670 Meerbusch  
DEUTSCHLAND  
Tel. 49 (0) 2159 814 49 29  
Fax. 49 (0) 2159 814 49 31  
E-mail: rubideutschland@rubi.com

**NL** **RUBI BENELUX BV.**  
Weidehek, 70  
4824 AS BREDA  
NEDERLAND  
**L** **B** Tel. 31 (0) 76 57 29 200  
Fax. 31 (0) 76 57 20 190  
E-mail: rubibenelux@rubi.com

**ZH** 苏州瑞比机电科技有限公司  
**SUZHOU RUBI TECHNOLOGIES Co.,Ltd**  
苏州工业园区唯新路18号  
B Block, No.18, Weixin Road, Suzhou Industrial Park, 215122 Suzhou, China  
电话: 86 (0) 512 6662 6100  
传真: 86 (0) 512 6662 6101  
E-mail: rubitechnologies@rubi.com

**UK** **RUBI UK LTD.**  
Units 16 & 17, Easter Park,  
Ferry Lane  
Rainham, Essex  
RM13 9BP - UNITED KINGDOM  
Phone 44 (0) 1708559609  
Fax 44 (0) 1708553813  
E-mail: rubiuk@rubi.com

**PL** **RUBI POLSKA Sp. z o.o.**  
ul. Karczunowska 43  
02-871 Warszawa  
POLSKA  
Tel. +48 (0) 226 44 51 61  
Fax. +48 (0) 226 44 58 45  
E-mail: rubipolska@rubi.com

**MEX** **GERMANS BOADA MEXICO SA DE CV.**  
C/ Paseo de la Reforma 107  
Int601; Tabacalera  
Ciudad de Mexico (06030)  
mexico@rubi.com  
Telf: +52 55 5592 4907  
Telf: +52 55 5592 5386  
Fax: +52 55 5563 4444

**RUBI ROSSIA**  
mob. +7 903 153 30 46  
tel.: +34 936806500  
факс: +34 936806501  
E-mail: rubirossia@rubi.com

**RUBI SUOMI**  
GERMANS BOADA SIVULIIKE SUOMESSA  
Keilaranta 16  
02150 ESPOO - SUOMI - FINLAND  
Tel. +358 (0)9 2510 7400  
Fax. +358 (0)9 2510 7100  
E-mail: rubisuomi@rubi.com

**GERMANS BOADA S.A.**  
MERCATO ITALIANO  
Via Porrettana, 363  
40037 - Sasso Marconi (BO)  
ITALIA  
E-mail: commerciale@rubi.com



**RUBI WEST AFRICA**  
E-mail: rubiwestafrica@rubi.com

**RUBI VENEZUELA**  
GERMANS BOADA S.A.  
Tel. (58-212) 0416 6105401  
Tel. (58-212) 0414 3219433  
Tel./Fax (58) 0212 2722861  
E-mail: rubivenezuela@rubi.com

**RUBI CHILE**  
GERMANS BOADA S.A.  
Los Militares # 5620, Oficina 1503  
Los Condes (Santiago de Chile) CHILE  
Tel. (56-2) 2 933 74 92  
E-mail: rubichile@rubi.com

**RUBI COLOMBIA**  
Cra. 11a #94-56, Oficina 501  
Bogotá D.C. COLOMBIA  
Tel. (+ 571) 749 85 08

**RUBI TÜRKIYE**  
Demir Makine Ticaret Ve Sanayi Ltd. Şti.  
Emekyemez Mah. , Buğulu Sok. No:9a Karaköy  
İstanbul - Türkiye - Turkey  
Tel. (212) 237-2224  
Fax. (212) 237-2252  
E-mail: rubiturkiye@rubi.com

**RUBI MAROC**  
Indusmat S.A.R.L  
1075, Bd. Mohamed VI Rés. Fath Zhar  
MAGASIN: 103 - Casablanca  
Maroc - Morocco  
Tel. +212 22.37.80.22  
Fax. +212 22.97.80.49  
E-mail: rubimaroc@rubi.com

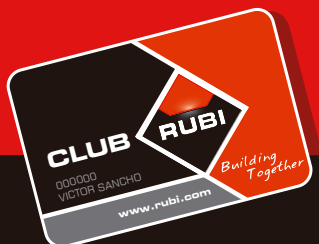

GSBA



[www.rubi.com](http://www.rubi.com)

YouTube

