

Принадлежности 2018/19



Milwaukee®

Nothing but **HEAVY DUTY™**

Содержание		№ страниц
Абразивные материалы	– Лепестковые круги	111
	– Отрезные и обдирочные диски	109–110
	– Шлифовальная бумага	115–117
Аккумуляторные батареи и зарядные устройства		165 / 167
Алмазные диски и чашки		101–108
Алмазные коронки	– Алмазные коронки для мокрого сверления	93–95
	– Алмазные коронки для сухого сверления	96–100
Буры ■ Бетон	– SDS-Max	15–16
	– SDS-Max с пылеотсосом	17
	– SDS-Plus Contractor и универсальные	11
	– SDS-Plus M2	7–10
	– SDS-Plus MX4	4–6
	– SDS-Plus с пылеотсосом	11
	■ Дерево	– Перьевые сверла
	– Сверла Форстнера	42
	– Спиральные сверла	41
	– Спиральные сверла для ударных гайковертов	39
	– Трехточечные сверла по дереву	45
	– Удлиненные сверла	47
■ Самоврезающиеся сверла	– Самоврезающиеся сверла	44
	– Сверла Speed Feed [™]	47
	– Сверла Switchblade [™]	43
■ Сверла по керамике и стеклу	– Сверла по керамике и стеклу	38
■ Сверла по металлу	– HSS Кольцевые фрезы	66
	– HSS-G DIN 1897 / двусторонние / DIN 340	59–60
	– HSS-G THUNDERWEB	54–57
	– HSS-R	52–53
	– RED COBALT – HSS-G – DIN 338	61–62
	– RED HEX – Shockwave HSS-G с нитридом титана	58
	– Ступенчатые сверла	63–64
■ Ударные сверла по бетону с цилиндрическим хвостовиком	– Бетон	36
	– Сверла по бетону Super	37
■ Универсальные сверла	– Универсальные сверла	38
Завинчивание	– Shockwave держатели с фиксатором	86
	– Shockwave магнитные держатели для бит / адаптеры	86–87
	– Shockwave магнитные торцевые головки	88
	– Биты Shockwave / наборы	79–84
	– Торцевые головки Shockwave	84–85
	– Стандартные биты / наборы	77–78
	– Угловая насадка Knuckle [™] для ударных гайковертов	87
	– Угловая насадка OSD2	88
Зубила и оснастка для специального применения	– SDS-Max	27–29 / 34
	– SDS-Plus	23–26
	– 21 mm K-Hex	32–34
	– 28 mm K-Hex	30–31
Коронки	– BIG HAWG [™]	48
	– Алмазные коронки Diamond Plus [™]	75
	– Биметаллические коронки Hole Dozer [™]	68–73
	– Коронки Hole Dozer [™] с твердосплавными зубьями	73
	– Коронки Shockwave для работы с ударными гайковертами	76
	– Коронки с регулируемым диаметром	74
	– Универсальные коронки TCT	13–14
Коронки / тоннельные буры	– SDS-Max	18–19
	– SDS-Plus	12
	– Система SDS-Max Vario	20

Содержание		№ страниц
Матрицы для обжимной машины		151 – 153
Патроны	– Адаптеры для патронов	90
	– Зубчатовенцовые и быстрозажимные	91 – 92
Пилки и принадлежности для лобзиков		137 – 143
Пильные диски и принадлежности для циркулярных пил		145 – 147
Полотна <i>HACKZALL</i>		136
Полотна <i>SAWZALL</i> ® и принадлежности для сабельных ножовок		122 – 135
Полотна для ленточных пил		148
Принадлежности для Multitool		144
Принадлежности для вырубных ножиц		157
Принадлежности для высечных ножиц		156
Принадлежности для дрели на магнитной основе		67
Принадлежности для завинчивания		89
Принадлежности для измерительных инструментов		157
Принадлежности для импульсной трещотки		89
Принадлежности для инспекционной камеры		159
Принадлежности для кабельного резака / трубoreза		154 – 155 / 157
Принадлежности для клеевого пистолета		162
Принадлежности для ламельного фрезера		156
Принадлежности для обжимного инструмента		149 – 150
Принадлежности для одежды с подогревом		159
Принадлежности для осветительных приборов		165 – 166
Принадлежности для полировальных машин		120 – 121
Принадлежности для пробойника отверстий		154
Принадлежности для прочистной машины		161
Принадлежности для прямошлифовальных машин		156
Принадлежности для пылеудаления		163 – 164
Принадлежности для рубанков		147
Принадлежности для сверления	– QUIK-LOK кабели / боковые рукоятки / угловая насадка для сверления	160
Принадлежности для триммеров		160
Принадлежности для углошлифмашин / гайка <i>FIXTEC</i>		112 – 114
Принадлежности для фрезера		155
Принадлежности для шлифовальных машин		118 – 119
Расширительные головки		155
Ручной инструмент	– Маркеры <i>INKZALL</i> ™	178 – 179
	– Набор крюков	198
	– Набор торцевых головок с трещоткой	199
	– Ножи / лезвия	180 – 183
	– Ножницы	183
	– Ножницы по металлу	184
	– Отвертки	196 – 198
	– Пилы	194
	– Разводные ключи	191 – 193
	– Резак для медных труб	195 – 196
	– Резак для пластиковых труб	185
	– Рулетки	169 – 172
	– Складной метр	171 – 172
	– Степлеры	199
	– Уровень	173 – 177
	– Шарнирно-губцевый инструмент	186 – 191
■ Ящики для хранения инструмента и чемоданы	– <i>PACKOUT</i> ™	204 – 205
	– Кейсы <i>Heavy Duty</i> / вставки	207 – 208
	– Наборы инструмента <i>Heavy Duty</i>	206
	– Перчатки	200
	– Разгрузочные пояса и рюкзаки	201 – 203
	– Транспортировочные кейсы	207
Система удлинителей буров и зубил		21 – 22
Скобы и гвозди		158
Смазка		22
Титановые инструменты <i>Stiletto</i> ®		209 – 210



ОПТИМАЛЬНО ДЛЯ СКОРОСТИ, ТОЧНОСТИ И НАДЕЖНОСТИ



**ГИБРИДНАЯ ГЕОМЕТРИЯ 90°,
БУР С 4МЯ РЕЖУЩИМИ
КРОМКАМИ (Ø 5-10 мм)**
оптимальная скорость



**4 СИММЕТРИЧНЫЕ КРОМКИ
ПОЗВОЛЯЮЩИЕ ЭФФЕКТИВНЕЕ
ДРОБИТЬ МАТЕРИАЛ**



**ЗАЩИТА ОТ ЗАКЛИНИВАНИЯ В
АРМАТУРЕ ПРЕДОТВРАЩАЕТ
ЗАКЛИНИВАНИЕ И ЗАСТРЕВАНИЕ
СВЕРЛ**



**ШНЕК С ПЕРЕМЕННОЙ
ГЕОМЕТРИЕЙ ДЛЯ ПОВЫШЕНИЯ
СКОРОСТИ СВЕРЛЕНИЯ**

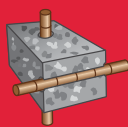

**ДО
4 РАЗ
ДОЛЬШЕ СРОК
СЛУЖБЫ***



+20%**



PGM гарантирует точную установку анкера на протяжении всего периода службы бура

*по сравнению с бурами с двумя режущими кромками в железобетоне

**по сравнению с бурами с четырьмя режущими кромками и предыдущим поколением



Буры MX4 SDS-Plus - 4-е режущие кромки

Симметричная геометрия головки бура (4x90°) Идеальные круглые отверстия оптимальны для анкерных креплений. Четырех заходный шнек. Оптимальная геометрия шнека обеспечивает отвод большего объема пыли и шлама. Центрирующий наконечник для точного и легкого забуривания. Цельная твердосплавная голова бура на диаметрах Ø 5-8 mm. Широкий шнек для большей скорости. Цельная голова для большей надежности и большего срока службы. 4 резца более эффективно измельчают материал, что позволяет бурить до 20% быстрее, чем конкуренты. Улучшенная защита головы бура, защищает при попадании бура на арматуру. Новая изменяемая геометрия шнека. Утончающееся ближе к головке бура плечо шнека для лучшего отвода шлама, меньшего трения и большей скорости. Утолщенная конструкция шнека у основания для большей стабильности и увеличения прочности, низкая вероятность поломки. До 20% больше отверстий на одной зарядке аккумулятора по сравнению с конкурентами. Сделано в Германии

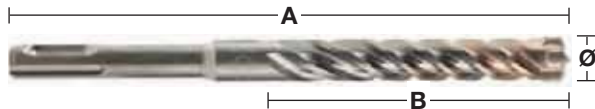
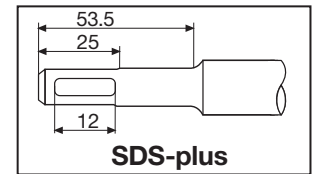

Ø (мм)	Общая длина (мм) A	Рабочая длина (мм) B	¹ Предварительное сверление с помощью короткого сверла одинакового диаметра	Кол-во в упаковке	Количество в заказе	Номер артикула	Штрихкод
5	115	50		1	1	4932352007	4002395366644
5	165	100		1	1	4932352008	4002395368891
5.5	115	50		1	1	4932352009	4002395368907
5.5	165	100		1	1	4932352010	4002395368914
6	115	50		1	1	4932352011	4002395368921
6	165	100		1	1	4932352012	4002395368938
6	215	150		1	1	4932352013	4002395366705
6	265	200		1	1	4932352014	4002395366712
6	315	250		1	1	4932352015	4002395366729
6.5	165	100		1	1	4932430146	4002395378074
6.5	215	150		1	1	4932352016	4002395366736
6.5	265	200		1	1	4932352017	4002395366743
6.5	315	250		1	1	4932352018	4002395366750
7	115	50		1	1	4932352019	4002395366767
7	165	100		1	1	4932352020	4002395366774
8	115	50		1	1	4932352021	4002395366781
8	165	100		1	1	4932352022	4002395366798
8	215	150		1	1	4932352023	4002395366804
8	265	200		1	1	4932352024	4002395366811
8	315	250		1	1	4932352712	4002395373703
8	455	400	✓	1	1	4932352713	4002395373710
9	160	100		1	1	4932352944	4002395376025
10	110	50		1	1	4932352025	4002395366828
10	160	100		1	1	4932352026	4002395366835
10	210	150		1	1	4932352027	4002395366842
10	260	200		1	1	4932352028	4002395366859
10	310	250		1	1	4932352029	4002395366866
10	450	400	✓	1	1	4932352030	4002395366873
10	600	540	✓	1	1	4932352945	4002395376032
10	1000	940	✓	1	1	4932352946	4002395376049
12	160	100		1	1	4932352031	4002395366880
12	210	150		1	1	4932352032	4002395366897
12	260	200		1	1	4932352033	4002395366903
12	310	250		1	1	4932352034	4002395366910
12	450	400	✓	1	1	4932352035	4002395366927
12	600	540	✓	1	1	4932352947	4002395376056
12	1000	940	✓	1	1	4932352948	4002395376063
14	160	100		1	1	4932352036	4002395366934
14	210	150		1	1	4932352037	4002395366941
14	260	200		1	1	4932352949	4002395376070
14	310	250		1	1	4932352038	4002395366958
14	450	400	✓	1	1	4932352039	4002395366965
14	600	540	✓	1	1	4932352950	4002395376087
14	1000	940	✓	1	1	4932352951	4002395376094
15	160	100		1	1	4932430725	4002395383863
15	260	200		1	1	4932352952	4002395376100
16	160	100		1	1	4932430726	4002395383870
16	210	150		1	1	4932352953	4002395376117
16	260	200	✓	1	1	4932352819	4002395374779
16	310	250		1	1	4932352954	4002395376124
16	450	400	✓	1	1	4932352820	4002395374786

✓ предварительное засверливание коротким сверлом одинакового диаметра.

Буры MX4 SDS-Plus - 4-е режущие кромки

✓ предварительное засверливание коротким сверлом одинакового диаметра.

Ø (мм)	Общая длина (мм) A	Рабочая длина (мм) B	¹ Предварительное сверление с помощью короткого сверла одинакового диаметра	Кол-во в упаковке	Количество в заказе	Номер артикула	Штрихкод
16	600	540	✓	1	1	4932352955	4002395376131
16	1000	940	✓	1	1	4932352956	4002395376148
18	250	200		1	1	4932356502	4002395320950
18	450	400	✓	1	1	4932356503	4002395320967
20	250	200		1	1	4932356504	4002395320974
20	450	400	✓	1	1	4932356505	4002395320981
22	250	200		1	1	4932399332	4002395359608
22	450	400	✓	1	1	4932356506	4002395320998
24	250	200		1	1	4932356507	4002395321001
24	450	400	✓	1	1	4932356508	4002395321018
25	250	200		1	1	4932399333	4002395359615
25	450	400	✓	1	1	4932356509	4002395321025
28	250	200		1	1	4932399334	4002395359622
28	450	400	✓	1	1	4932356510	4002395321032
30	250	200		1	1	4932399335	4002395359639
30	450	400	✓	1	1	4932356511	4002395321049
32	450	400	✓	1	1	4932399336	4002395359646

Бур MX4 SDS-Plus - 4-е режущие кромки / упаковка 10 штук

Ø (мм)	Общая длина (мм) A	Рабочая длина (мм) B	Кол-во в упаковке	Количество в заказе	Номер артикула	Штрихкод
5	115	50	10	1	4932352040	4002395366972
5.5	165	100	10	1	4932352041	4002395366989
6	115	50	10	1	4932352042	4002395366996
6	165	100	10	1	4932352043	4002395367009
6	215	150	10	1	4932430234	4002395378951
6.5	215	150	10	1	4932430235	4002395378968
6.5	265	200	10	1	4932459588	4058546027605
7	165	100	10	1	4932352044	4002395367016
8	115	50	10	1	4932352045	4002395367023
8	165	100	10	1	4932352046	4002395367030
10	160	100	10	1	4932352047	4002395367047
10	210	150	10	1	4932352048	4002395367054
12	160	100	10	1	4932352049	4002395367061
12	210	150	10	1	4932352050	4002395367078

Буры MX4 SDS-Plus - 4-е режущие кромки / упаковка 50 шт

Ø (мм)	Общая длина (мм) A	Рабочая длина (мм) B	Кол-во в упаковке	Количество в заказе	Номер артикула	Штрихкод
6	115	50	50	1	4932430437	4002395380985
6	165	100	50	1	4932430438	4002395380992
6	215	150	50	1	4932430462	4002395381234
6.5	215	150	50	1	4932430463	4002395381241
6.5	265	200	50	1	4932459589	4058546027612
8	165	100	50	1	4932430439	4002395381005
8	215	150	50	1	4932430440	4002395381012
10	160	100	50	1	4932430441	4002395381029
10	210	150	50	1	4932430442	4002395381036
12	210	150	50	1	4932430443	4002395381043

Наборы буров SDS-Plus MX4 с 4-мя режущими кромками

Описание	Поставляется в	Кол-во в упаковке	Количество в заказе	Номер артикула	Штрихкод
Набор сверел SDS-Plus (5 шт.) ① Ø 5 / 6 x 115 мм, Ø 6 / 8 x 165 мм, Ø 10 x 160 мм.	Пластиковый контейнер	5	1	4932352833	4002395374915
Набор сверел SDS-Plus (5 шт.) ① Ø 5.5 x 115 мм, Ø 5.5 / 6 / 7 / 8 x 165 мм.	Пластиковый контейнер	5	1	4932352835	4002395374939
Набор сверел SDS-Plus (7 шт.) ② Ø 5 / 6 / 8 x 115 мм, Ø 6 / 8 x 165 мм, Ø 10 / 12 x 160 мм.	Пластиковая кассета	7	1	4932451464	4002395162147
Дисплей ③ 6 наборов буров по 7 шт SDS-Plus MX4 4932352051.	Пластиковая кассета	6	1	4932352153	4002395368068





БЫСТРО, КАК НИКОГДА



Режущие кромки

- 3 острых дополнительных реза. Оказывают «разрушительный» эффект и создают микротрещины в просверливаемом материале.
- **НА 25 % БЫСТРЕЕ***



Центрирующий наконечник

- Быстрое засверливание с высокой точностью.
- Предотвращает проскальзывание на гладких поверхностях



Увеличенные режущие кромки

- Предотвращает повреждение боковых частей режущей кромки при попадании на арматуру.
- Снижает риск заклинивания сверла при попадании на арматуру.



Коническая форма шнека

- Утончающийся в направлении боковины шнек снижает силу трения и повышает скорость сверления.
- Идеально подходит для аккумуляторных перфораторов благодаря конической форме шнека.



Увеличенная канавка

- Объемная канавка для оптимального отвода шлама.
- Упрочненная конструкция канавки (увеличенный диаметр основного стержня) обеспечивает ряд преимуществ:
 - полная передача мощности на режущей кромки;
 - более низкий уровень вибрации;
 - исключительная устойчивость к обламыванию, меньше поломок и максимальная надежность.

НА 25% БЫСТРЕЕ*

*по сравнению с предыдущим поколением

Буры SDS-Plus M2 - 2-е режущие кромки



МАКСИМАЛЬНАЯ СКОРОСТЬ: Новая агрессивная геометрия головки наконечника с 3-мя дополнительными резами позволяет быстрее сверлить отверстия в бетоне, а коническая конструкция шнека сводит силу трения к минимуму, благодаря чему сверло M2 обеспечивает очень высокую скорость сверления.

НАДЕЖНОСТЬ: Режущие кромки на наконечнике предотвращают повреждение его боковых частей при попадании на металлическую арматуру, а увеличенный диаметр основного стержня снижает вероятность поломки, обеспечивая более эффективную передачу мощности и низкий уровень вибрации.

Сделано в Германии.

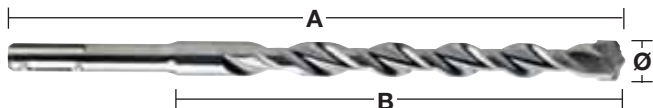
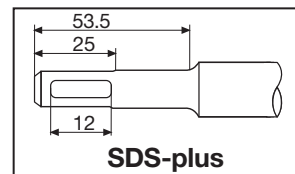

Ø (мм)	Общая длина (мм) A	Рабочая длина (мм) B	¹ Предварительное сверление с помощью короткого сверла одинакового диаметра	Кол-во в упаковке	Количество в заказе	Номер артикула	Штрихкод
3	110	50		1	1	4932352892	4002395375509
3.5	110	50		1	1	4932373908	4002395353378
4	110	50		1	1	4932339498	4002395304561
4	160	100		1	1	4932399143	4002395357505
4.8	110	50		1	1	4932352130	4002395367832
5	110	50		1	1	4932307067	4002395308835
5	160	100		1	1	4932399315	4002395359431
5	210	150		1	1	4932399316	4002395359448
5.5	110	50		1	1	4932339499	4002395304578
5.5	160	100		1	1	4932340408	4002395311910
5.5	210	150		1	1	4932399317	4002395359455
5.5	260	200		1	1	4932399318	4002395359462
5.5	310	250		1	1	4932399319	4002395359479
5.5	410	350		1	1	4932399320	4002395359486
6	110	50		1	1	4932307068	4002395308842
6	160	100		1	1	4932307069	4002395308859
6	210	150		1	1	4932373136	4002395346394
6	260	200		1	1	4932353819	4002395320127
6	310	250		1	1	4932399321	4002395359493
6	460	400	✓	1	1	4932399322	4002395359509
6.5	110	50		1	1	4932344292	4002395312276
6.5	160	100		1	1	4932344293	4002395312269
6.5	210	150		1	1	4932399147	4002395357574
6.5	260	200		1	1	4932399148	4002395357581
6.5	310	260		1	1	4932399323	4002395359516
7	110	50		1	1	4932353820	4002395320134
7	160	100		1	1	4932340409	4002395311927
7	210	150		1	1	4932399222	4002395358366
7	250	200		1	1	4932399324	4002395359523
8	110	50		1	1	4932307070	4002395308866
8	160	100		1	1	4932307071	4002395308873
8	210	150		1	1	4932307072	4002395308880
8	260	200		1	1	4932353821	4002395320141
8	310	250		1	1	4932399325	4002395359530
8	400	350		1	1	4932399326	4002395359547
8	460	400	✓	1	1	4932367013	4002395336692
8	600	550	✓	1	1	4932399327	4002395359554
8	1000	950	✓	1	1	4932399328	4002395359561
9	160	100		1	1	4932353823	4002395320165
9	210	150		1	1	4932353822	4002395320158
10	110	50		1	1	4932340410	4002395311934
10	160	100		1	1	4932307073	4002395308897
10	210	150		1	1	4932307074	4002395308903
10	260	200		1	1	4932344295	4002395312252
10	310	250		1	1	4932353824	4002395320172
10	450	400	✓	1	1	4932344296	4002395312245
10	600	550	✓	1	1	4932367014	4002395336708
10	1000	950	✓	1	1	4932367015	4002395336715

✓ предварительное засверливание коротким сверлом одинакового диаметра.

Буры SDS-Plus M2 - 2-е режущие кромки



Ø (мм)	Общая длина (мм) A	Рабочая длина (мм) B	¹ Предварительное сверление с помощью короткого сверла одинакового диаметра	Кол-во в упаковке	Количество в заказе	Номер артикула	Штрихкод
11	160	100		1	1	4932367066	4002395336722
11	260	210		1	1	4932399329	4002395359578
12	160	110		1	1	4932307075	4002395308910
12	210	160		1	1	4932307076	4002395308927
12	260	210		1	1	4932344297	4002395312238
12	310	260		1	1	4932353825	4002395320189
12	450	400	✓	1	1	4932307077	4002395308934
12	600	550	✓	1	1	4932367068	4002395336746
12	1000	950	✓	1	1	4932367017	4002395336760
13	160	110		1	1	4932307946	4002395309054
13	260	210		1	1	4932344298	4002395312221
14	160	110		1	1	4932307078	4002395308941
14	210	160		1	1	4932353826	4002395320196
14	260	210		1	1	4932307079	4002395308958
14	310	260		1	1	4932399330	4002395359585
14	450	400	✓	1	1	4932307088	4002395309047
14	600	550	✓	1	1	4932367018	4002395336777
14	1000	950	✓	1	1	4932367019	4002395336784
15	160	110		1	1	4932373910	4002395353392
15	260	210		1	1	4932344300	4002395312207
16	160	110		1	1	4932307080	4002395308965
16	210	160		1	1	4932307081	4002395308972
16	260	210		1	1	4932399331	4002395359592
16	310	260		1	1	4932344301	4002395312191
16	450	400	✓	1	1	4932307082	4002395308989
16	600	550	✓	1	1	4932367069	4002395336791
16	1000	950	✓	1	1	4932367021	4002395336814
18	200	150		1	1	4932344303	4002395312177
18	250	200		1	1	4932307083	4002395308996
18	300	250		1	1	4932344304	4002395312160
18	450	400	✓	1	1	4932340411	4002395311941
18	600	550	✓	1	1	4932367022	4002395336821
18	1000	950	✓	1	1	4932367024	4002395336845
20	200	150		1	1	4932344305	4002395312153
20	250	200		1	1	4932307084	4002395309009
20	300	250		1	1	4932399027	4002395356126
20	450	400	✓	1	1	4932307085	4002395309016
20	600	550	✓	1	1	4932367025	4002395336876
20	1000	950	✓	1	1	4932367026	4002395336883
22	250	200		1	1	4932373911	4002395353408
22	450	400	✓	1	1	4932344307	4002395312139
22	600	550	✓	1	1	4932367027	4002395336890
22	1000	950	✓	1	1	4932367029	4002395336913
24	250	200		1	1	4932373922	4002395353521
24	450	400	✓	1	1	4932307087	4002395309030
25	250	200		1	1	4932344308	4002395312122
25	450	400	✓	1	1	4932344309	4002395312115
25	1000	950	✓	1	1	4932367030	4002395336975
26	250	200		1	1	4932344310	4002395323814
26	450	400	✓	1	1	4932344311	4002395312092

✓ предварительное засверливание коротким сверлом одинакового диаметра.

Буры SDS+ M2



Описание	Кол-во в упаковке	Количество в заказе	Номер артикула	Штрихкод
Дисплей				
① Буры SDS+ с 2-мя режущими кромками (7 шт.) 4932352339	10	1	4932352341	4002395370009
Дисплей				
② Буры SDS+ с 2-мя режущими кромками (10 шт.) 4932352340	10	1	4932352342	4002395370016

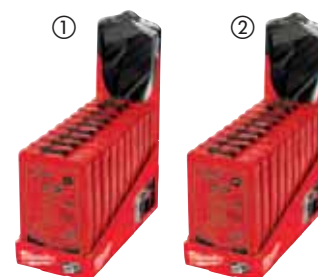

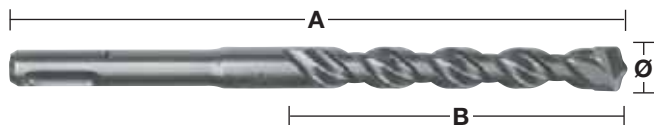
Буры SDS-Plus M2 - 2-е режущие кромки / упаковка 10 штук

Ø (мм)	Общая длина (мм) A	Рабочая длина (мм) B	Кол-во в упаковке	Количество в заказе	Номер артикула	Штрихкод
5	110	50	10	1	4932371702	4002395344017
5	160	100	10	1	4932352520	4002395371785
5.5	110	50	10	1	4932352521	4002395371792
5.5	160	100	10	1	4932371703	4002395344024
6	110	50	10	1	4932371704	4002395344031
6	160	100	10	1	4932371705	4002395344048
6	210	150	10	1	4932399337	4002395359653
6.5	160	100	10	1	4932399338	4002395359660
6.5	210	150	10	1	4932399339	4002395359677
6.5	260	200	10	1	4932399340	4002395359684
7	160	100	10	1	4932373225	4002395348619
8	160	100	10	1	4932371706	4002395344055
8	210	150	10	1	4932399341	4002395359691
10	110	50	10	1	4932352522	4002395371808
10	160	100	10	1	4932371708	4002395344079
10	210	150	10	1	4932371709	4002395344086
10	260	200	10	1	4932399342	4002395359707
12	160	100	10	1	4932399343	4002395359714
12	210	160	10	1	4932371710	4002395344093
12	260	210	10	1	4932399344	4002395359721
14	260	210	10	1	4932371711	4002395344109

Буры SDS-Plus M2 - 2-е режущие кромки / упаковка 50 штук



Ø (мм)	Общая длина (мм) A	Рабочая длина (мм) B	Кол-во в упаковке	Количество в заказе	Номер артикула	Штрихкод
5	110	50	50	1	4932399176	4002395357833
5.5	160	100	50	1	4932399177	4002395357840
6	110	50	50	1	4932399178	4002395357857
6	160	100	50	1	4932399179	4002395357864
7	160	110	50	1	4932399181	4002395357888
8	160	100	50	1	4932399182	4002395357895
8	210	150	50	1	4932399183	4002395357901
10	160	110	50	1	4932399345	4002395359738
10	210	150	50	1	4932399184	4002395357918
10	260	200	50	1	4932399185	4002395357925
12	210	160	50	1	4932399186	4002395357932

SDS-Plus M2 буры с 2-мя режущими кромками / кассета

Описание	Кол-во в упаковке	Количество в заказе	Номер артикула	Штрихкод
① Набор из 5 буров SDS-Plus Ø 5 / 6 x 110 мм и Ø 6 / 8 / 10 x 160 мм.	5	1	4932352338	4002395369973
① Набор буров SDS-Plus для перфоратора (5 шт.) Ø 5.5 x 110 мм и Ø 5.5 / 6 / 7 / 8 x 160 мм.	5	1	4932352834	4002395374922
① Набор буров SDS-Plus для перфоратора (5 шт.) Ø 10 / 12 / 14 / 16 / 20 x 450 мм.	5	1	4932352801	4002395374595
② Набор из 7 буров SDS-Plus Ø 5 / 6 / 8 x 110 мм и Ø 6 / 8 / 10 / 12 x 160 мм.	7	1	4932352339	4002395369980
Набор из 10 буров SDS-Plus ③ Ø 5 / 6 / 6 x 110 мм и Ø 6 / 6 / 8 / 8 / 10 / 12 / 14 x 160 мм.	10	1	4932352340	4002395369997
Набор долот (5 шт.) Сверла SDS-plus Ø 6 / 8 / 10 x 160 мм, остроконечное и плоское долота	5	1	4932430002	4002395376636

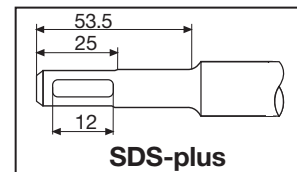
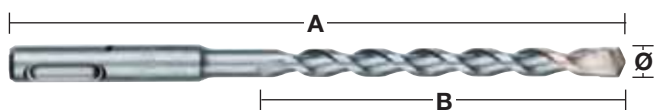

Буры SDS-Plus с 2-мя режущими кромками / упаковка из 10 штук



Ø (мм)	Общая длина (мм) A	Рабочая длина (мм) B	Кол-во в упаковке	Количество в заказе	Номер артикула	Штрихкод
5.5	160	100	10	1	4932352695	4002395373536
6	160	100	10	1	4932352696	4002395373543
7	160	100	10	1	4932352697	4002395373550
8	160	100	10	1	4932352698	4002395373567
8	210	150	10	1	4932352699	4002395373574
10	210	150	10	1	4932352700	4002395373581

Универсальные буры SDS-Plus TCT

Эти буры применяются для работы по металлу, дереву и камню, но только в безударном режиме. Ударный режим не применяется с этими сверлами. Идеальны для сверления сразу в нескольких материалах. Сделано в Германии.

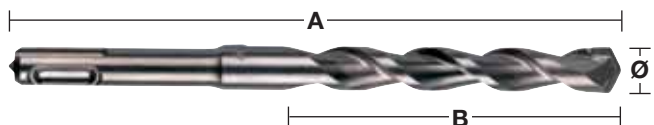

Ø (мм)	Общая длина (мм) A	Рабочая длина (мм) B	Кол-во в упаковке	Количество в заказе	Номер артикула	Штрихкод
6	160	100	1	1	4932373918	4002395353484
8	210	150	1	1	4932373919	4002395353491
10	260	200	1	1	4932373920	4002395353507
12	260	200	1	1	4932373921	4002395353514

Буры SDS-Plus с пылеотводом

Быстрые и эффективные буры за счет эффективного удаления пыли. Эффективное бурение без пыли для более безопасной и чистой рабочей среды. Активное охлаждение головки бура для большего срока службы. Конструкция с 4-мя режущими кромками предотвращает заклинивание бура при попадании на арматуру.

Точные, калиброванные отверстия, в соответствии со стандартами. Универсальный соединитель, подходят все стандартные пылесосы с диаметром шланга 32 - 38 мм

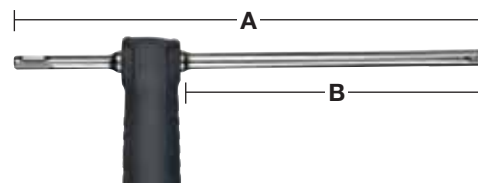

Ø (мм)	Общая длина (мм) A	Рабочая длина (мм) B	Кол-во в упаковке	Количество в заказе	Номер артикула	Штрихкод
12	325	200	1	1	4932459283	4058546002497
14	360	240	1	1	4932459284	4058546002503
16	360	240	1	1	4932459285	4058546002510
18	360	240	1	1	4932459286	4058546002527
Универсальный адаптер для пылесоса			1	1	4931416173	4002395805501

Коронки SDS-Plus TCT

Коронки для перфораторов весом до 4 кг.

Все коронки TCT имеют посадку M16x2, подходят к хвостовикам SDS-Plus и Hex11.

Хвостовик и центрирующее сверло заказываются отдельно.

Сделано в Германии.

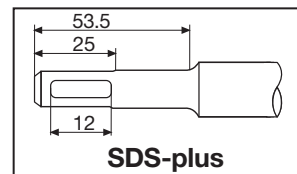
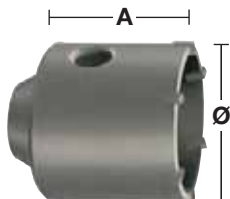

Ø (мм)	Общая длина (мм) A	Кол-во в упаковке	Количество в заказе	Номер артикула	Штрихкод
35	58	1	1	4932344478	4002395312559
50	58	1	1	4932344479	4002395312566
65	50	1	1	4932344480	4002395312573
68	50	1	1	4932399099	4002395357031
82	50	1	1	4932344481	4002395312580
90	50	1	1	4932344482	4002395312597

Наборы коронок SDS-Plus TCT

Набор содержит: Коронка TCT, хвостовик SDS-Plus длиной 105 мм, направляющее сверло TCT Ø 8 x 120 мм и шестигранный ключ.

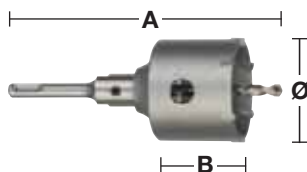

Ø (мм)	Общая длина (мм) A	Рабочая длина (мм) B	Кол-во в упаковке	Количество в заказе	Номер артикула	Штрихкод
65	182	50	4	1	4932399295	4002395359097
68	182	50	4	1	4932399296	4002395359103
82	182	50	4	1	4932399297	4002395359110

Хвостовики для коронок SDS-Plus TCT

Для хвостовиков SDS-Plus и Hex шестигранный ключ входит в комплект, а направляющее сверло в комплект не входит.

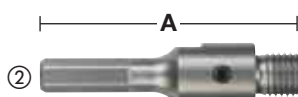
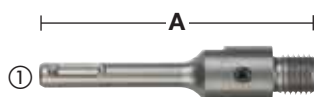

Описание	Приемка	Ø (мм)	Общая длина (мм) A	Кол-во в упаковке	Количество в заказе	Номер артикула	Штрихкод
① Хвостовик SDS-Plus	SDS-Plus		105	2	1	4932399966	4002395366255
① Хвостовик SDS-Plus	SDS-Plus		370	2	1	4932399967	4002395366262
② Хвостовик Hex	11 mm Hex		90	2	1	4932399968	4002395366279
③ Направляющее сверло TCT для работ по бетону, камню и кирпичу		8	120	1	1	4932399125	4002395357291
③ Направляющее сверло TCT с конической посадкой для хвостовиков предыдущего дизайна. НЕ ПОДХОДЯТ для хвостовиков упомянутых выше.		10	100	1	1	4932399020	4002395356058

Универсальные коронки ТСТ

Универсальные коронки ТСТ идеально подходят для электриков, плотников, монтажников кухонь и прочих специалистов, занимающихся отоплением, вентиляцией и сантехникой.

Универсальные коронки ТСТ предназначены для работы с огромным диапазоном материалов, в том числе:

- Кирпич* – пригодны для работы, как со сплошным, так и пустотелым кирпичом
- Блоки из пенобетона*, блоки с легким наполнителем и шлакобетонные блоки
- Известково-песчаниковые строительные блоки низкой плотности с твердостью до 30 Н/мм²
- Мягкая древесина, древесностружечные плиты, фанера, древесноволокнистые плиты (MDF) средней плотности
- Пластмасса и плиты с пластиковым покрытием (Contiboard)
- Гипсовые/штукатурные плиты

Область применения:

- Установка подрозетников и выключателей, установка освещения, сверление отверстий под трубопровод, установка вентиляции и труб для канализации.

** Не пригодны для использования с твердыми материалами, например бетон, гранит, известково-песчаниковые блоки со средней и высокой плотностью, природный камень и твердый кирпич с твердостью свыше 30 Н/мм²*

Универсальные коронки ТСТ можно использовать с перфораторами SDS-plus и любыми ударными/безударными сетевыми и аккумуляторными дрелями. Внимание: при использовании данных коронок режим ударного действия должен быть выключен.



Характеристики

- ① **Прочные и долговечные**
Зубья из карбида вольфрама соединены по типу “ласточкин хвост” с корпусом коронки, за счет чего гарантировано более прочное соединение материалов и снижение уровня поломки зубьев
- ② **Хвостовики системы FIXTEC**
Имеется два типа хвостовиков, (1) стандартный шестигранный хвостовик для применения с обычными и ударными дрелями или аккумуляторным инструментом и (2) хвостовик SDS-plus для применения с перфораторами. Оба вида хвостовиков выпускают с инновационным механизмом автоблокировки FIXTEC, который закрепляет центрирующее сверло, устраняя необходимость использования неудобных установочных винтов. Коронку легко снять с хвостовика FIXTEC.
- ③ **Защита**
Универсальные коронки ТСТ следует применять только в безударном режиме, однако,

в случае, если ударный режим не был выключен при использовании хвостовика FIXTEC SDS-plus, коронка тем не менее повреждена не будет. Хвостовик FIXTEC SDS-plus был специально разработан с более короткими, чем обычно, пазами, за счет которых предотвращается передача удара.

- ④ **Удаление материала**
Быстрое и эффективное удаление материала обеспечивается специальными вырезами.
- ⑤ **Корпус коронки**
Легковесная и тонкостенная конструкция обеспечивает быстрое и чистое сверление вместе с пониженной вибрацией.
- ⑥ **Направляющее сверло**
Для сверления в дереве/пластике используются направляющие сверла из HSS стали или сверла с твердосплавным наконечником для сверления в камне/кирпиче.

Универсальные коронки ТСТ

Коронки для перфораторов весом до 4кг. Набор содержит: Коронка ТСТ Ø 68мм, SDS+ хвостовик и центрирующие сверло ТСТ. Универсальные твердосплавные коронки ТСТ предназначены для работы в большинстве материалов, но не для резки в твердых материалах, как напр. бетон, гранит, природный камень, известковый песчаник средней и высокой плотности, блоки и кирпич с твердостью выше 7 Н/мм². Сделано в Германии

Ø (мм)	Общая длина (мм) А	Кол-во зубьев	Кол-во в упаковке	Количество в заказе	Номер артикула	Штрихкод
25	60	3	1	1	4932399100	4002395357048
30	60	3	1	1	4932399101	4002395357055
35	60	3	1	1	4932399102	4002395357062
40	60	3	1	1	4932399103	4002395357079
45	60	3	1	1	4932399104	4002395357086
50	60	3	1	1	4932399105	4002395357093
55	60	3	1	1	4932399106	4002395357109
60	60	5	1	1	4932399108	4002395357123
63	60	5	1	1	4932399109	4002395357130
65	60	5	1	1	4932399110	4002395357147
68	60	5	1	1	4932399111	4002395357154
70	60	5	1	1	4932399112	4002395357161
74	60	5	1	1	4932399114	4002395357185
76	60	5	1	1	4932399115	4002395357192
80	60	5	1	1	4932399117	4002395357215
85	60	5	1	1	4932399118	4002395357222
90	60	5	1	1	4932399119	4002395357239
105	60	6	1	1	4932399120	4002395357246

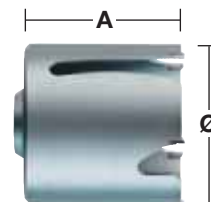
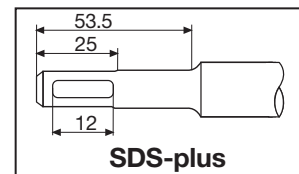

Наборы универсальных коронок ТСТ

Набор содержит: коронка ТСТ, хвостовик SDS-Plus длиной 105 мм, направляющее сверло ТСТ Ø 8 x 120 мм и шестигранный ключ.

Зенкер может быть снят для использования в кирпиче и дереве

Ø (мм)	Общая длина (мм) А	Рабочая длина (мм) В	Кол-во в упаковке	Количество в заказе	Номер артикула	Штрихкод
68	205	60	4	1	4932399298	4002395359127

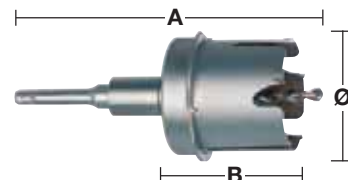

Зенкер

Зенкер на коронке 68мм позволяет устанавливать подрозетник в стене из гипсокартона заподлицо.

Ø (мм)	Макс. глубина резания (мм) А	Кол-во зубьев	Кол-во в упаковке	Количество в заказе	Номер артикула	Штрихкод
68	2	3	1	1	4932399127	4002395357314



Принадлежности для универсальных коронок ТСТ

Коронки со всеми типами хвостовика требуют обязательного использования центровочного сверла

Описание	Приём стержня	Ø (мм)	Общая длина (мм) А	Кол-во в упаковке	Количество в заказе	Номер артикула	Штрихкод
① Хвостовик FIXTEC	SDS-Plus		118	1	1	4932399121	4002395357253
① Хвостовик FIXTEC	SDS-Plus		220	1	1	4932399134	4002395357406
① Хвостовик FIXTEC	SDS-Plus		370	1	1	4932399122	4002395357260
② Хвостовик FIXTEC	11 mm Hex		118	1	1	4932399123	4002395357277
② Хвостовик FIXTEC	11 mm Hex		370	1	1	4932399124	4002395357284
③ Направляющее сверло ТСТ для работ по бетону, камню и кирпичу		8	120	1	1	4932399125	4002395357291
④ Направляющее сверло HSS по дереву и пластику		7.4	120	1	1	4932399126	4002395357307

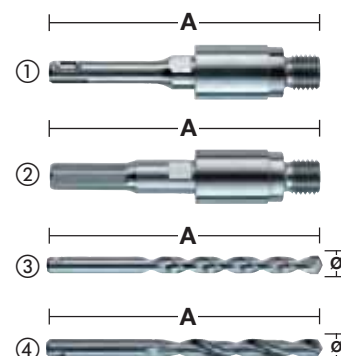

БУРЫ SDS-MAX

СВЕРЛЕНИЕ БЫСТРЕЕ РЕСУРС БОЛЬШЕ

НОВОЕ ПОКОЛЕНИЕ
БУРОВ SDS-MAX
ОБЕСПЕЧИВАЕТ САМОЕ
БЫСТРОЕ И САМОЕ
НАДЕЖНОЕ РЕШЕНИЕ
ПРИ СВЕРЛЕНИИ
АРМИРОВАННОГО
БЕТОНА



**ПЕРЕМЕННАЯ
ГЛУБИНА ШНЕКА**
ДЛЯ БЫСТРОГО
СВЕРЛЕНИЯ



**УСИЛЕННАЯ
СЕРДЦЕВИНА**
НИЖЕ ВИБРАЦИЙ
И МЕНЬШЕ
ПОЛОМОК БУРОВ



**4 РЕЖУЩИЕ КРОМКИ
ПОД УГЛОМ 90**
ОБЕСПЕЧИВАЮТ
ЛУЧШУЮ ПРОИЗВО-
ДИТЕЛЬНОСТЬ В АРМИ-
РОВАННОМ БЕТОНЕ И
ОТВЕРСТИЯ ПРАВИЛЬ-
НОЙ ФОРМЫ



**РАЗРУШАЮЩИЕ
ЗУБЬЯ**
ИЗМЕЛЧАЮТ
МАТЕРИАЛ БОЛЕЕ
ЭФФЕКТИВНО



**ЦЕНТРИРУЮЩИЙ
НАКОНЕЧНИК**
ОБЕСПЕЧИВАЕТ
ОПТИМАЛЬНОЕ
ВЕДЕНИЕ БУРА В
МАТЕРИАЛЕ



**ЦЕНТРИРУЮЩИЙ
НАКОНЕЧНИК**
ПРЕДОТВРАЩА-
ЮТ ЗАКЛИНИВА-
НИЕ

до
25%
БЫСТРЕЕ
по сравнению
с предыдущим
поколением

**Быстрое сверление и отверстия
правильно формы даже при
встрече с арматурой в бетоне**

SDS-MAX

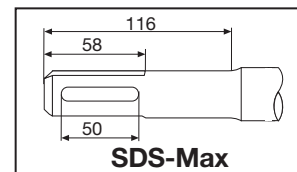
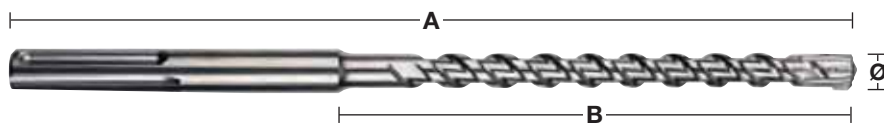

Буры SDS-Max с 4 режущими кромками

Новинка

Ø (мм)	Общая длина (мм) A	Рабочая длина (мм) B	¹ Предварительное сверление с помощью короткого сверла одинакового диаметра	Кол-во в упаковке	Количество в заказе	Номер артикула	Штрихкод
12	340	200		1	1	4932352750	4002395374083
12	540	400	✓	1	1	4932352751	4002395374090
12	690	550		1	1	4932430727	4002395383887
14	340	200		1	1	4932352752	4002395374106
14	540	400	✓	1	1	4932352753	4002395374113
15	340	200		1	1	4932352754	4002395374120
15	540	400	✓	1	1	4932352755	4002395374137
16	340	200		1	1	4932352756	4002395374144
16	540	400	✓	1	1	4932352757	4002395374151
16	940	800	✓	1	1	4932352758	4002395374168
16	1320	1180	✓	1	1	4932352759	4002395374175
18	340	200		1	1	4932352760	4002395374182
18	540	400	✓	1	1	4932352761	4002395374199
18	940	800	✓	1	1	4932352762	4002395374205
18	1320	1180	✓	1	1	4932352763	4002395374212
20	320	200		1	1	4932352764	4002395374229
20	520	400	✓	1	1	4932352765	4002395374236
20	920	800	✓	1	1	4932352766	4002395374243
20	1320	1200	✓	1	1	4932352767	4002395374250
22	320	200		1	1	4932352768	4002395374267
22	520	400	✓	1	1	4932352769	4002395374274
22	920	800	✓	1	1	4932352770	4002395374281
22	1320	1200	✓	1	1	4932352771	4002395374298
24	320	200		1	1	4932352772	4002395374304
24	520	400	✓	1	1	4932352773	4002395374311
25	320	200		1	1	4932352774	4002395374328
25	520	400	✓	1	1	4932352775	4002395374335
25	920	800	✓	1	1	4932352776	4002395374342
25	1320	1200	✓	1	1	4932352777	4002395374359
26	520	400		1	1	4932430728	4002395383894
28	370	250		1	1	4932352778	4002395374366
28	570	450	✓	1	1	4932352779	4002395374373
28	670	550	✓	1	1	4932352780	4002395374380
28	920	800	✓	1	1	4932352781	4002395374397
28	1320	1200	✓	1	1	4932352782	4002395374403
30	370	250		1	1	4932352783	4002395374410
30	570	450		1	1	4932352784	4002395374427
30	920	800		1	1	4932430729	4002395383900
32	370	250		1	1	4932352785	4002395374434
32	570	450		1	1	4932352786	4002395374441
32	920	800	✓	1	1	4932352787	4002395374458
32	1320	1200	✓	1	1	4932352788	4002395374465
35	370	250		1	1	4932352789	4002395374472
35	570	450		1	1	4932352790	4002395374489
35	920	800	✓	1	1	4932352791	4002395374496
38	370	250		1	1	4932352792	4002395374502
38	570	450		1	1	4932352793	4002395374519
40	370	250		1	1	4932352794	4002395374526
40	570	450	✓	1	1	4932352795	4002395374533
40	920	800	✓	1	1	4932352796	4002395374540
40	1320	1200	✓	1	1	4932352797	4002395374557
45	570	450		1	1	4932352798	4002395374564
45	920	800		1	1	4932430730	4002395383917
50	570	450		1	1	4932430731	4002395383924
52	570	450		1	1	4932352799	4002395374571
Набор буров SDS-Max (5 шт.)							
Ø 16 / 18 x 540 мм, Ø 20 / 22 / 25 x 520 мм.				5	1	4932352800	4002395374588

Буры SDS-Max с пылеотводом

- Быстрые и эффективные буры за счет эффективного удаления пыли.
- Эффективное бурение без пыли для более безопасной и чистой рабочей среды.
- Активное охлаждение головки бура для большего срока службы
- Конструкция с 4-мя режущими кромками предотвращает заклинивание бура при попадании на арматуру.
- Точные, калиброванные отверстия, в соответствии со стандартами
- Универсальный соединитель, подходят все стандартные пылесосы с диаметром шланга 32 - 38 мм

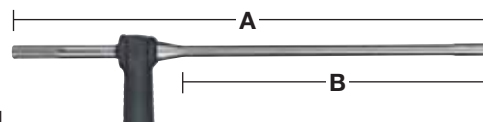

Ø (мм)	Общая длина (мм) A	Рабочая длина (мм) B	Кол-во в упаковке	Количество в заказе	Номер артикула	Штрихкод
16	600	400	1	1	4932459287	4058546002534
18	600	400	1	1	4932459288	4058546002541
20	600	400	1	1	4932459289	4058546002558
22	600	400	1	1	4932459290	4058546002565
24	600	400	1	1	4932459291	4058546002572
25	600	400	1	1	4932459292	4058546002589
28	600	400	1	1	4932459293	4058546002596
28	900	900	1	1	4932459294	4058546002602
30	600	400	1	1	4932459295	4058546002619
30	900	700	1	1	4932459296	4058546002626
32	600	400	1	1	4932459297	4058546002633
32	900	700	1	1	4932459298	4058546002640
35	600	400	1	1	4932459299	4058546002657
35	900	700	1	1	4932459300	4058546002664

Универсальный адаптер для пылесоса



Туннельные буры SDS-Max TCT - цельная конструкция

- Цельная конструкция
- На 30% быстрее классического составного инструмента.
- Увеличенный срок службы
- Подходит для всех перфораторов
- Сделано в Германии.

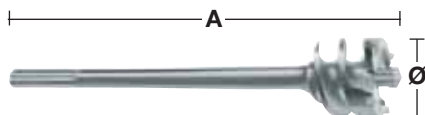
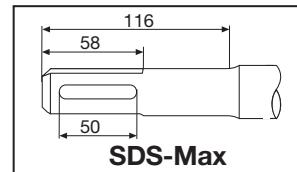

Ø (мм)	Общая длина (мм) A	Кол-во в упаковке	Количество в заказе	Номер артикула	Штрихкод
45	550	1	1	4932373892	4002395353217
45	990	1	1	4932399366	4002395359837
55	550	1	1	4932373893	4002395353224
55	990	1	1	4932399368	4002395359851
65	550	1	1	4932373894	4002395353231
65	990	1	1	4932399370	4002395359875
80	550	1	1	4932373895	4002395353248
80	990	1	1	4932399372	4002395359899

Литые коронки SDS-Max TCT

- Цельная конструкция
- На 30% быстрее классических составных коронок
- Повышенный срок службы
- Поставляются с направляющим сверлом и выталкивателем
- Подходят для всех перфораторов

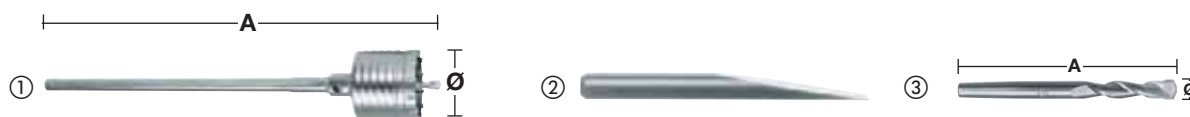

Описание	Ø (мм)	Общая длина (мм) A	Кол-во в упаковке	Количество в заказе	Номер артикула	Штрихкод
①	50	290	1	1	4932399373	4002395359905
	50	550	1	1	4932373884	4002395353132
	68	290	1	1	4932399374	4002395359912
	68	550	1	1	4932373885	4002395353149
	80	290	1	1	4932399375	4002395359929
	80	550	1	1	4932373886	4002395353156
	100	550	1	1	4932373888	4002395353170
	125	550	1	1	4932373889	4002395353187
	150	550	1	1	4932373890	4002395353194
② Выталкиватель.			1	1	4932399021	4002395356065
③ Направляющее сверло	11	120	1	1	4932245967	4002395307111

Составные коронки SDS-Max TCT

Не подходит для перфораторов тяжелее 10 кг.
Сделано в Германии.

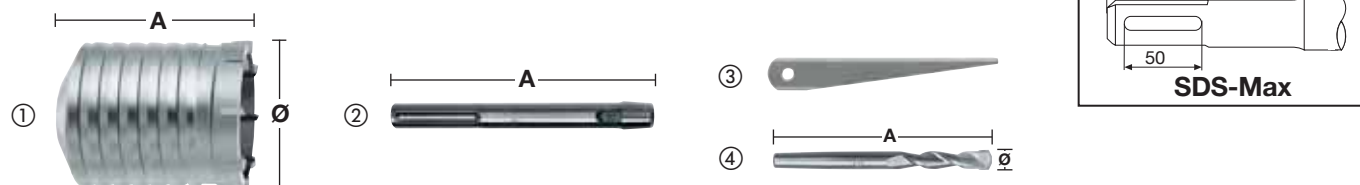

Описание	Ø (мм)	Общая длина (мм) A	Кол-во в упаковке	Количество в заказе	Номер артикула	Штрихкод
①	40	100	1	1	4932245992	4002395307180
	50	100	1	1	4932430732	4002395383931
	60	100	1	1	4932430733	4002395383948
	65	100	1	1	4932245994	4002395307203
	68	100	1	1	4932430734	4002395383955
	80	100	1	1	4932245995	4002395307210
	90	100	1	1	4932430735	4002395383962
	100	100	1	1	4932367304	4002395336432
	125	100	1	1	4932367306	4002395336456
	150	100	1	1	4932367308	4002395336470
② Хвостовик SDS-Max		180	1	1	4932343667	4002395315932
		450	1	1	4932343670	4002395315949
③ Выталкиватель.			1	1	4932604214	4002395311231
④ Направляющее сверло	11	120	1	1	4932245967	4002395307111

Переходник SDS-Max -> SDS-Plus



Описание	Тип хвостовика	Патрон	Кол-во в упаковке	Количество в заказе	Номер артикула	Штрихкод
Адаптор	SDS-Max	SDS-Plus	1	1	4932359490	4002395325795

Система SDS-Max vario

- Система инструментов с гибкими возможностями: сверло можно увеличить до любой длины за счет коронок или туннельных буров. Рекомендуем соединять не более трех элементов.
- Экономичность: резьбовые шпильки дают возможность быстро и легко устанавливать сверла разных диаметров.
- Подходит для перфораторов весом до 8 кг.
- Туннельные буры Vario (поставляются с резьбовой шпилькой Vario)

Описание	Ø (мм)	Общая длина (мм) A	Кол-во в упаковке	Количество в заказе	Номер артикула	Штрихкод
① SDS-Max хвостовик с внутренней резьбой.		195	1	1	4932430736	4002395383979
② Vario удлинитель (с резьбовой шпилькой)	25	280	1	1	4932430737	4002395383986
③ Vario резьбовая шпилька			1	1	4932430738	4002395383993
④ Vario резьбовая шпилька с коническим хвостовиком 1:8 для ТСТ коронок			1	1	4932430748	4002395384099
⑤ ТСТ Коронки.	40	100	1	1	4932245992	4002395307180
	50	100	1	1	4932430732	4002395383931
	60	100	1	1	4932430733	4002395383948
	65	100	1	1	4932245994	4002395307203
	68	100	1	1	4932430734	4002395383955
	80	100	1	1	4932245995	4002395307210
	90	100	1	1	4932430735	4002395383962
	100	100	1	1	4932367304	4002395336432
	125	100	1	1	4932367306	4002395336456
	150	100	1	1	4932367308	4002395336470
⑥ Выталкиватель.			1	1	4932604214	4002395311231
⑦ Направляющее сверло	11	120	1	1	4932245967	4002395307111
⑧ Туннельные буры Vario (поставляются с резьбовой шпилькой Vario)	30	150	1	1	4932430739	4002395384006
	35	150	1	1	4932430740	4002395384013
	40	150	1	1	4932430743	4002395384044
	45	150	1	1	4932430744	4002395384051
	55	150	1	1	4932430745	4002395384068
	60	150	1	1	4932430741	4002395384020
	68	150	1	1	4932430746	4002395384075
	80	150	1	1	4932430747	4002395384082
	90	150	1	1	4932430742	4002395384037

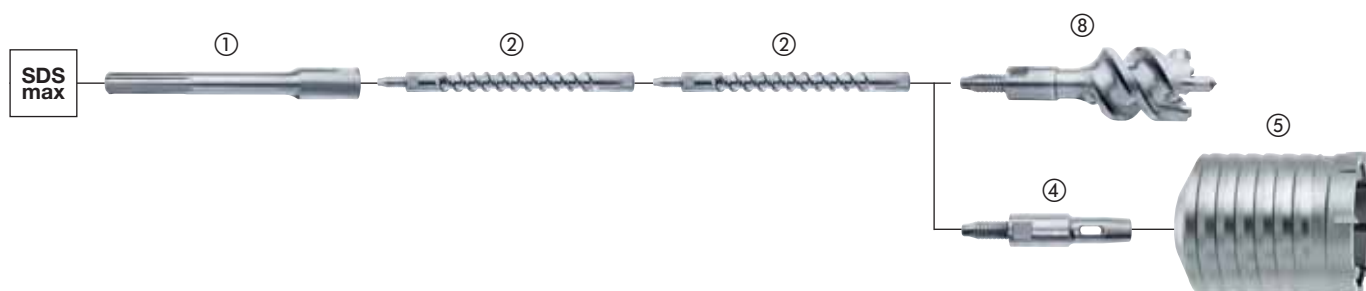
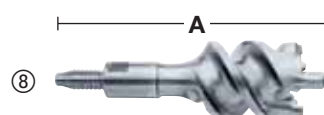

Универсальный соединитель

Инновационная запатентованная система соединения принадлежностей. Универсальный соединитель от Milwaukee® представляет собой наиболее оптимальное решение для тех, кто нуждается в максимальной универсальности при работе с буровым инструментом большого диаметра.

Многозадачность:

Универсальный соединитель выступает в качестве соединения между инструментом и принадлежностями для сверления. С одной стороны, данная система полностью совместима со всем принадлежностями с хвостовиком SDS-Max, включая буры, туннельные буры и коронки, с другой стороны, между перфоратором и универсальным соединителем можно установить удлинитель.

Универсальность:

В наличии имеются удлинители различных длин, пригодные для работы с перфораторами SDS-Max, шлиц (Splines) или 19 мм шестигранник. Какова будет длина – решать вам!

Рентабельность:

Профессиональным пользователям постоянно требуются буры большой и малой длины и, в зависимости от области применения, иногда даже одного и того же диаметра. Сегодня же, благодаря наличию универсального соединителя, можно сократить общее число принадлежностей, обеспечивая тем самым возможность чередования диаметра и длины буров одной простой операцией.

Поэтому пользователи могут воспользоваться преимуществами от покупки буров малой длины и увеличения их размера при помощи экономных удлинителей.

Плюс к тому, универсальный соединитель снижает общее количество принадлежностей, которые придется носить с собой в ящике для инструментов.



100% мощность:

Универсальный соединитель обеспечивает быстрое и надежное соединение между инструментом и принадлежностью, а следовательно гарантирует, что 100% мощности будут полностью передаваться на острие бура.



Малый вес:

Сочетание коротких принадлежностей и удлинителей диаметром 18 мм снижает общий вес примерно на 15%.

- Мы рекомендуем производить чистку универсального соединителя от бетонной пыли и смазывать его через одинаковые промежутки времени (Смазка Milwaukee®. артикул 4932352273).
- Универсальный соединитель можно использовать с бурами диаметром более 32 мм и перфораторами весом до 8 кг.

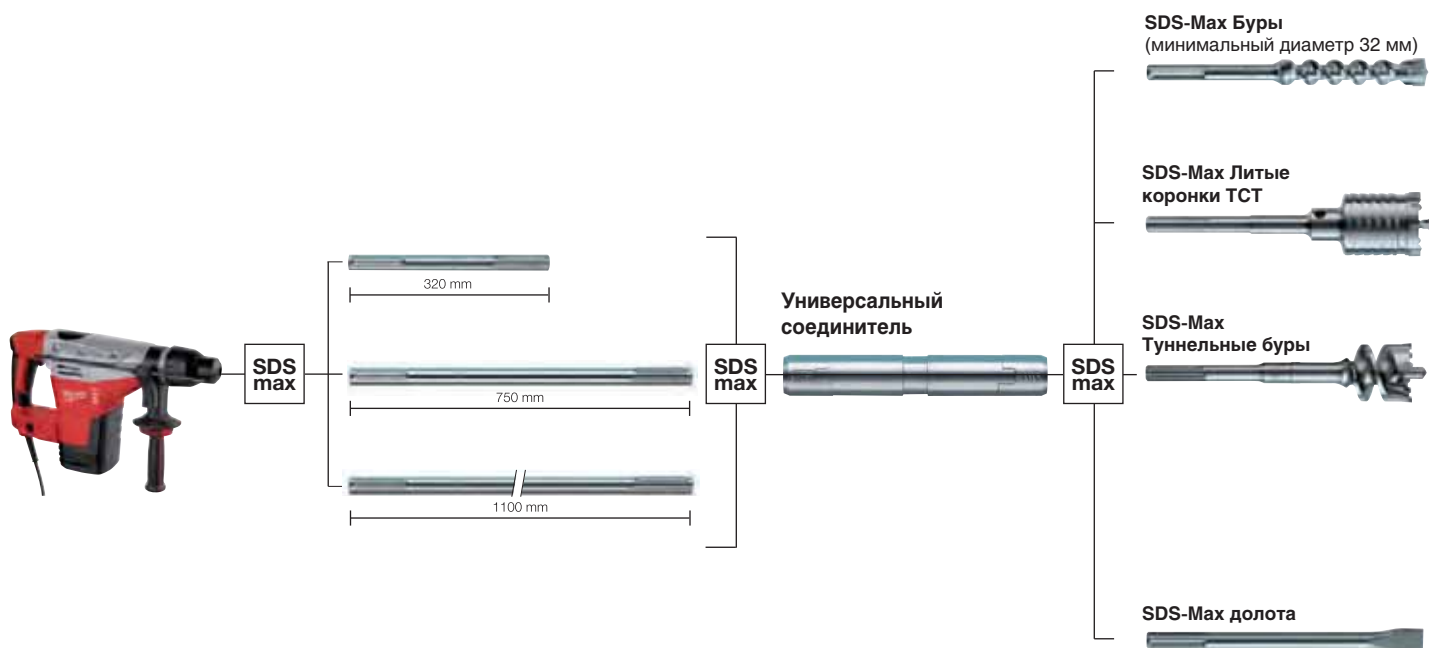

Универсальный соединитель

Универсальный Соединитель можно использовать с бурами диаметром более 32 мм
Универсальный Соединитель можно использовать с перфораторами весом до 8 кг.

Описание	Тип хвостовика	Соединяющий патрон	Общая длина (мм) A	Кол-во в упаковке	Количество в заказе	Номер артикула	Штрихкод
Универсальный соединитель	SDS-Max	SDS-Max	190	1	1	4932399128	4002395357321

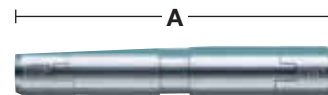

Удлинители

Описание	Тип хвостовика	Соединяющий патрон	Длина (мм) A	Кол-во в упаковке	Количество в заказе	Номер артикула	Штрихкод
Удлинитель SDS-Max	SDS-Max	SDS-Max	320	1	1	4932399242	4002395358533
Удлинитель SDS-Max	SDS-Max	SDS-Max	750	1	1	4932399129	4002395357338
Удлинитель SDS-Max	SDS-Max	SDS-Max	1100	1	1	4932399243	4002395358540

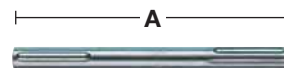

Смазка

Смазка для защиты инструментов и принадлежностей от пыли и износа, обеспечивающая им более длительный срок службы.

Наносить смазку необходимо равномерно небольшим количеством на хвостовик бура, долота и коронки. Содержит 50 грамм.

Описание	Кол-во в упаковке	Количество в заказе	Номер артикула	Штрихкод
Смазка	1	1	4932352273	4002395369324
Демонстрационная подставка (на 15 тубиков)	15	1	4932459598	4058546027704



Долота

Каждое долото Milwaukee® выпускается с учетом 150-летнего опыта производства; мы знаем, как сделать самое лучшее долото. Высококачественное долото способно выдерживать ежедневную работу по демонтажу и сносу бетонных конструкций на стройплощадке; для этого требуется долото с низкой интенсивностью износа, высокой силой удара и эластичностью, чтобы снизить риск поломки.

Помня об этих задачах, мы уделяем большое внимание подборке правильных материалов и применяем самые современные технологии изготовления.

В качестве базового материала выбрана легированная сталь с особыми характеристиками, далее каждое долото проходит индивидуальную обработку на протяжении всего процессаковки, заточки, закалки, отпускания и отделки.

Данные долота проходят точную формовку, при которой применяются традиционные умения в ковке в комбинации со сложнейшей техникой, применяемой для достижения особой конструкции наконечника.

Процесс термообработки полностью закрыт и контролируется компьютером, что гарантирует постоянство результатов, благодаря чему все долото проходит закалку до 55 HRC. Операция темпирование создает равномерно закаленную поверхность по всему долоту в целях придания ему ударной вязкости, большей износостойкости и требуемой эластичности.

Далее долота переходят на процесс заключительной обработки, в котором у долота создается поверхность с ровным направлением волокна, а также специальную обработку для коррозионной стойкости.

И наконец, в целях идентификации, на долото наносится лазером логотип Milwaukee®.

Для того, чтобы обеспечить долгий срок службы, все наши долота можно перезатачивать множество раз.

Долота Milwaukee® – это 100% качество – Сделано в Германии.



① Наконечник в форме копы для лучшей производительности и простой перезаточки.

② Долото изготовлено из стали высокого качества устойчивой к излому.

③ Хвостовик изготовлен с прецизионной точностью для снижения износа как долота, так и инструмента

④ Скошенная кромка для предотвращения поломки долота

⑤ Ударная часть хвостовика обработана на станке для передачи 100% энергии от инструмента на наконечник долота.

Советы по обслуживанию

1. Регулярно смазывайте приемную часть (Смазка Milwaukee® артикул 4932352273).
2. Содержите хвостовик долота и патрон инструмента в чистоте.
3. Не прикладывайте к долоту чрезмерное боковое давление. Запрещено применять как лом.
4. Запрещено хранить долота на улице при температурах ниже точки замерзания, в таких случаях их следует согреть перед применением. Ржавые долота имеют большую вероятность поломки.

Долота SDS-Plus

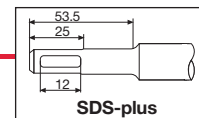

SDS-Plus тонкие острые долота

Тонкие долота оптимизированы для аккумуляторного инструмента (до 5 Дж).

В два раза увеличена длина кованой рабочей части долота, по сравнению со стандартными долотами, для увеличения срока службы инструмента. Твердый сердечник долота диаметром 10 мм по всей длине.

Удобные в работе над головой и ограниченном пространстве.

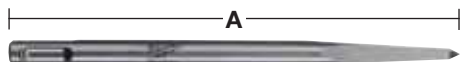

Общая длина (мм) A	Ширина лезвия (мм)	Кол-во в упаковке	Количество в заказе	Номер артикула	Штрихкод
180	-	1	1	4932451731	4002395276813

Долота острые SDS-Plus

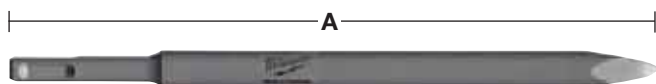

Общая длина (мм) A	Ширина лезвия (мм)	Кол-во в упаковке	Количество в заказе	Номер артикула	Штрихкод
250	-	1	1	4932339625	4002395304813

Самозатачивающееся острое долото SDS-Plus.

Срок службы до 2-х раз дольше по сравнению со стандартными долотами

Удлиненная рабочая часть обеспечивает более длительный срок службы.

Острие остается заточенным на протяжении всего времени, исключая необходимость заточки.

Усиленная сердцевина сохраняет заточку острия весь срок службы.

Самозатачивается и поддерживает уровень производительности, эффективно разрушая материал.

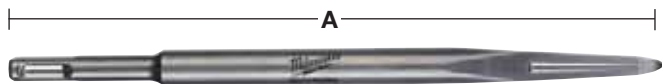

Общая длина (мм) A	Ширина лезвия (мм)	Кол-во в упаковке	Количество в заказе	Номер артикула	Штрихкод
250	-	1	1	4932459279	4058546002459

SDS-Plus тонкие плоские долота

Тонкие долота оптимизированы для аккумуляторного инструмента (до 5 Дж).

В два раза увеличена длина кованой рабочей части долота, по сравнению со стандартными долотами, для увеличения срока службы инструмента. Твердый сердечник долота диаметром 10 мм по всей длине.

Удобные в работе на головой и ограниченном пространстве.

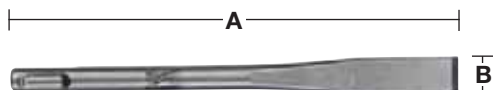

Общая длина (мм) A	Ширина лезвия (мм) B	Кол-во в упаковке	Количество в заказе	Номер артикула	Штрихкод
180	14	1	1	4932451732	4002395276820

Долота SDS-Plus

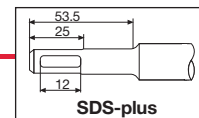

Долота плоские SDS-Plus

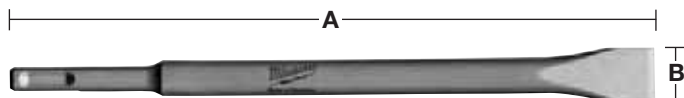

Общая длина (мм) A	Ширина лезвия (мм) B	Кол-во в упаковке	Количество в заказе	Номер артикула	Штрихкод
250	20	1	1	4932339626	4002395304820

Самозатачивающееся плоское долото SDS-Plus.

Срок службы до 2-х раз дольше по сравнению со стандартными долотами.
 Удлиненная рабочая часть обеспечивает более длительный срок службы.
 Острие остается заточенным на протяжении всего времени, исключая необходимость заточки.
 Усиленная сердцевина сохраняет заточку острия весь срок службы.
 Самозатачивается и поддерживает уровень производительности, эффективно разрушая материал.

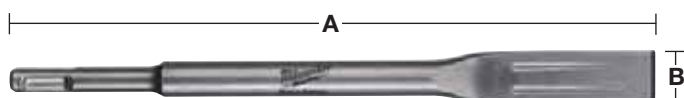

Общая длина (мм) A	Ширина лезвия (мм) B	Кол-во в упаковке	Количество в заказе	Номер артикула	Штрихкод
250	20	1	1	4932459280	4058546002466

Долота широкие SDS-Plus

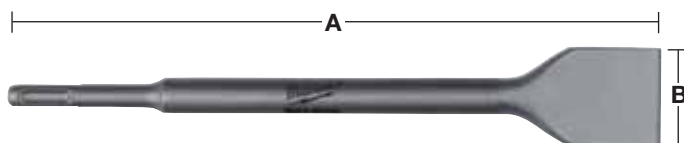

Общая длина (мм) A	Ширина лезвия (мм) B	Кол-во в упаковке	Количество в заказе	Номер артикула	Штрихкод
250	40	1	1	4932367146	4002395334377

Наборы долот SDS-Plus



Описание	Кол-во в упаковке	Количество в заказе	Номер артикула	Штрихкод
Набор долот (3 шт., длиной 250 мм) 1 х остроконечное долото, 1 х плоское долото, 1 х широкое долото	3	1	4932430001	4002395376629

Долота SDS-Plus

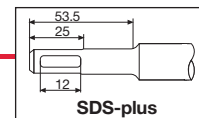

Долота SDS-Plus для удаления плитки

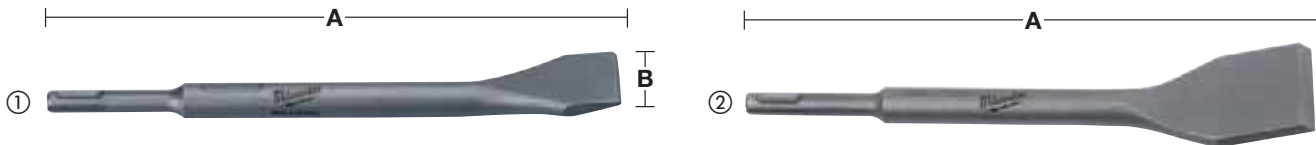

Загнутая рабочая часть для предотвращения повреждения стен при снятии плитки.

	Общая длина (мм) A	Ширина лезвия (мм) B	Кол-во в упаковке	Количество в заказе	Номер артикула	Штрихкод
①	250	40	1	1	4932353424	4002395320202
②	250	50	1	1	4932352343	4002395370023

Долота SDS-Plus для вырубания канавок

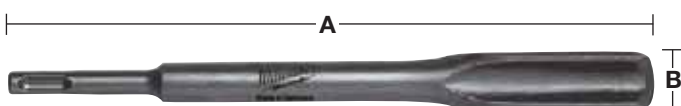

	Общая длина (мм) A	Ширина лезвия (мм) B	Кол-во в упаковке	Количество в заказе	Номер артикула	Штрихкод
	250	25	1	1	4932339627	4002395304837

Долота SDS-Plus для удаления штукатурки

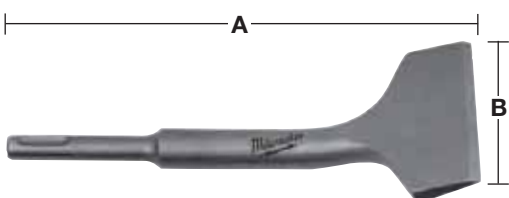

	Общая длина (мм) A	Ширина лезвия (мм) B	Кол-во в упаковке	Количество в заказе	Номер артикула	Штрихкод
	165	75	1	1	4932352344	4002395370030

Долото-скребок SDS-Plus

Для зачистки поверхностей от клеящих материалов, краски, щебня и мягкой штукатурки.

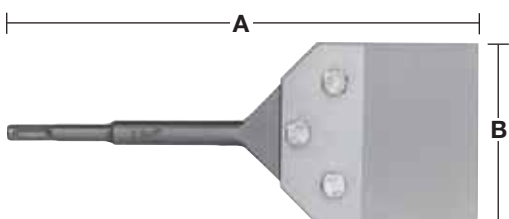

Описание	Общая длина (мм) A	Ширина (мм) B	Кол-во в упаковке	Количество в заказе	Номер артикула	Штрихкод
Комплект для зачистки полов	250	100	1	1	4932352919	4002395375776
Запасное лезвие толщиной 1 мм и 3 болта / гайки			1	1	4932352920	4002395375783

Долота SDS-Max

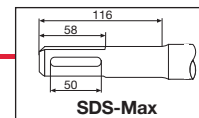

Самозатачивающееся острое долото SDS-Max.

Срок службы до 2-х раз дольше по сравнению со стандартными долотами

Удлиненная рабочая часть обеспечивает более длительный срок службы.

Острие остается заточенным на протяжении всего времени, исключая необходимость заточки.

Усиленная сердцевина сохраняет заточку острия весь срок службы

Самозатачивается и поддерживает уровень производительности, эффективно разрушая материал.

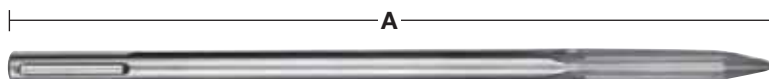

Общая длина (мм) A	Ширина лезвия (мм)	Кол-во в упаковке	Количество в заказе	Номер артикула	Штрихкод
400	-	1	1	4932459281	4058546002473
400	-	20	1	4932459342	4058546010034

Долото острое SDS-Max

Идеально при сносе и демонтаже бетонных и шлакобетонных конструкций.



Общая длина (мм) A	Ширина лезвия (мм)	Кол-во в упаковке	Количество в заказе	Номер артикула	Штрихкод
280	-	1	1	4932343734	4002395317509
400	-	1	1	4932343735	4002395317516
400	-	20	1	4932399302	4002395359165
600	-	1	1	4932343736	4002395317523

Самозатачивающееся плоское долото SDS-Max

Срок службы до 2-х раз дольше по сравнению со стандартными долотами

Удлиненная рабочая часть обеспечивает более длительный срок службы.

Наконечник остается острым на протяжении всего срока службы, исключая необходимость заточки.

Усиленная сердцевина сохраняет заточку острия весь срок службы

Самозатачивается и поддерживает уровень производительности, эффективно разрушая материал

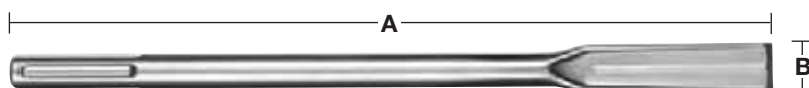

Общая длина (мм) A	Ширина лезвия (мм) B	Кол-во в упаковке	Количество в заказе	Номер артикула	Штрихкод
400	25	1	1	4932459282	4058546002480
400	25	20	1	4932459343	4058546010041

Долота SDS-Max

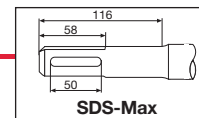

Долото плоское SDS-Max

Идеально при сносе и демонтаже бетонных и шлакобетонных конструкций.

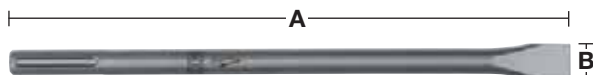

Общая длина (мм) A	Ширина лезвия (мм) B	Кол-во в упаковке	Количество в заказе	Номер артикула	Штрихкод
280	25	1	1	4932343737	4002395317530
400	25	1	1	4932343738	4002395317547
400	25	20	1	4932399303	4002395359172
600	25	1	1	4932343739	4002395317554

PCHDE - Универсальная система пылеудаления для долбления

Универсальное решение для пылеудаления подходит к перфораторам SDS-Max любых брендов. Собирает более 90% пыли. Экономит время на очистку после работы. Подключается к пылесосам Milwaukee® с помощью уникальной системы „click system“. Может использоваться только с долотами типа DE перечисленных ниже. Доступны следующие запасные части: пружина (4931328988), резиновые кольца (5 шт) (4931455278), основной шланг (4931449576) и передний шланг с пластиковым соплом (4931455277)



Описание	Кол-во в упаковке	Количество в заказе	Номер артикула	Штрихкод
PCHDE. В комплекте 1 x SDS-Max острое долото.	1	1	4932455280	4002395247943
PCHDE. В комплекте 1 x SDS-Max плоское долото.	1	1	4932455275	4002395247936
SDS-Max DE острое долото 400 мм.	1	1	4932455144	4002395247981
SDS-Max DE плоское долото 400 мм.	1	1	4932455145	4002395247974

Долото широкое SDS-Max

Очистка стен от штукатурки и керамической плитки. Удаление с металла, ржавчины и окалины.

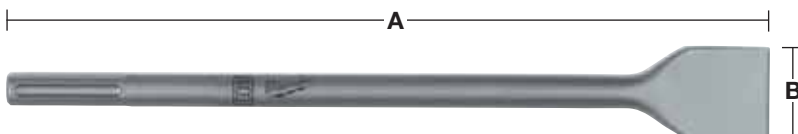

Общая длина (мм) A	Ширина лезвия (мм) B	Кол-во в упаковке	Количество в заказе	Номер артикула	Штрихкод
400	50	1	1	4932343743	4002395317592
300	80	1	1	4932343744	4002395317608
300	115	1	1	4932343745	4002395317615

Долото для снятия плитки SDS-Max

Долото с загнутой режущей частью для удобства в работе.

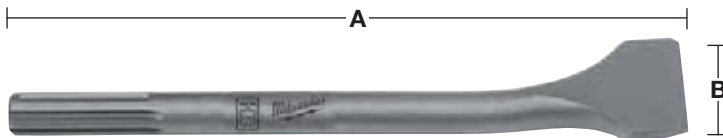

Общая длина (мм) A	Ширина лезвия (мм) B	Кол-во в упаковке	Количество в заказе	Номер артикула	Штрихкод
300	80	1	1	4932399234	4002395358489

Долота SDS-Max

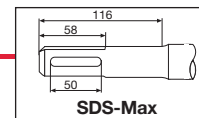

Долото для вырубания канавок SDS-Max

Для вырубания желобов в стенах под укладку труб или электропроводки. Подходит для кирпича, пеноблоков и бетона.

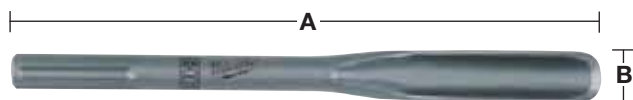

Общая длина (мм) A	Ширина лезвия (мм) B	Кол-во в упаковке	Количество в заказе	Номер артикула	Штрихкод
300	26	1	1	4932343740	4002395317561

Долото лопаточное SDS-Max

Заостренный наконечник; для работ в твердых грунтах, таких как мел, галька или сланцевая глина.

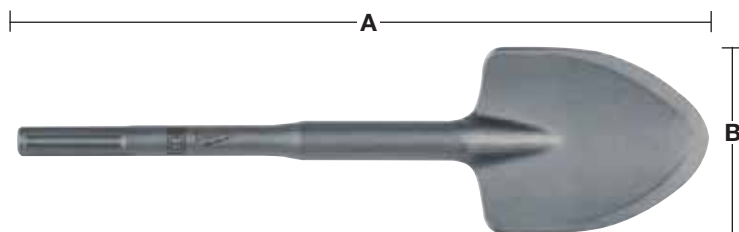

Общая длина (мм) A	Ширина лезвия (мм) B	Кол-во в упаковке	Количество в заказе	Номер артикула	Штрихкод
400	110	1	1	4932343747	4002395317639

Инструмент для обработки поверхности / изолирования поверхности

Для придания шероховатости бетону перед облицовкой, т.е. пористые и неровные полы должны быть подготовлены перед перезаливкой нового слоя покрытия. 16 зубцов.

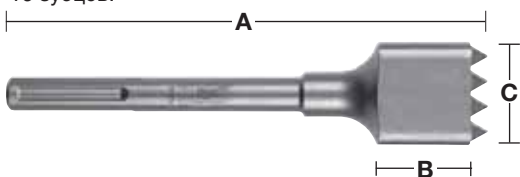

Общая длина (мм) A	Рабочая длина (мм) B	Рабочая высота (мм) C	Кол-во в упаковке	Количество в заказе	Номер артикула	Штрихкод
240	50	50	1	1	4932352918	40023953175769

Электродные / заземляющие стержни

Для забивки электродов или заземлителей. Не подходит для забивки арматуры и ферм.

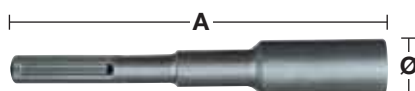

Ø (мм)	Общая длина (мм) A	Кол-во в упаковке	Количество в заказе	Номер артикула	Штрихкод
13.3	220	1	1	4932451354	4002395159031
16.6	220	1	1	4932451355	4002395159048
22.2	220	1	1	4932451356	4002395159055

28 мм К-Нех долота с шестигранным хвостовиком

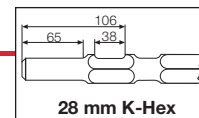

28 мм К-Нех остроконечное долото

Новинка

Для широкого спектра работ по долблению. Наконечник имеет грани для увеличения разрушающего эффекта и предотвращения заклинивания.

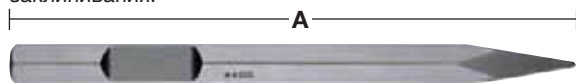

Общая длина (мм) A	Ширина лезвия (мм)	Кол-во в упаковке	Количество в заказе	Номер артикула	Штрихкод
400	-	1	1	4932459774	4058546029463

28 мм К-Нех плоское долото

Новинка

Для различных задач по долблению



Общая длина (мм) A	Ширина лезвия (мм) B	Кол-во в упаковке	Количество в заказе	Номер артикула	Штрихкод
400	35	1	1	4932459775	4058546029470

Плоское долото с шириной рабочей части 80 мм.

Новинка

Плоское долото с шириной рабочей части 80 мм.

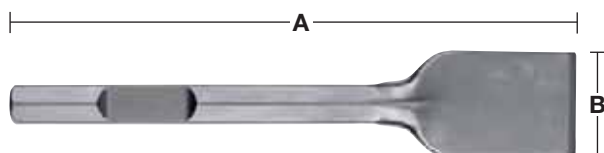

Общая длина (мм) A	Ширина лезвия (мм) B	Кол-во в упаковке	Количество в заказе	Номер артикула	Штрихкод
400	80	1	1	4932459776	4058546029487

Плоское долото для земельных работ

Новинка

Для различных земляных работ и дорожного строительства. Работа в твердых грунтах, гальке, глине.

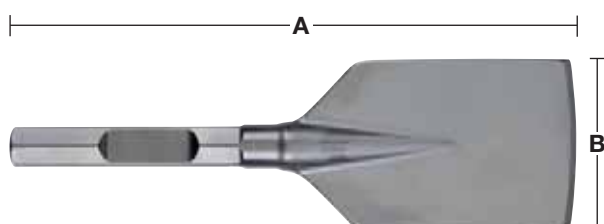

Общая длина (мм) A	Ширина лезвия (мм) B	Кол-во в упаковке	Количество в заказе	Номер артикула	Штрихкод
400	125	1	1	4932459777	4058546029494

28 мм К-Нex долота с шестигранным хвостовиком

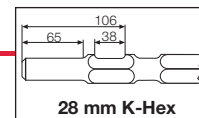

Плоское долото для асфальта

Новинка

Для работы по асфальту и в твердых грунтах

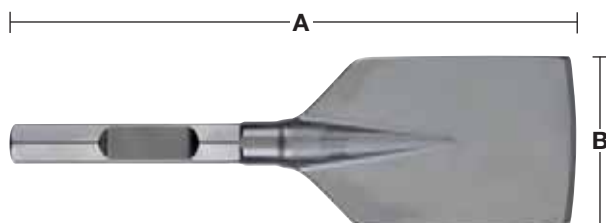

Общая длина (мм) A	Ширина лезвия (мм) B	Кол-во в упаковке	Количество в заказе	Номер артикула	Штрихкод
400	90	1	1	4932459778	4058546029500

Держатель для трамбовочной пластины

Новинка

Держатель для трамбовочной пластины



Описание	Кол-во в упаковке	Количество в заказе	Номер артикула	Штрихкод
держатель для трамбовочной пластины	1	1	4932459779	4058546029517

Трамбовочная пластина

Новинка

Для трамбовки грунта, песка, гравия, балласта и змельченного асфальта

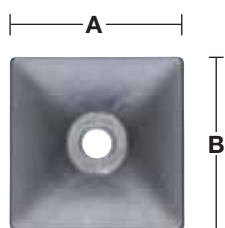

Общая длина (мм) A	Ширина лезвия (мм) B	Кол-во в упаковке	Количество в заказе	Номер артикула	Штрихкод
200	200	1	1	4932459780	4058546029524

Долота К-Гексагон 21 мм

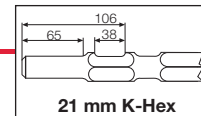

Долото острое 21 мм К-Гексагон

Идеально подходит для широкого спектра демонтажных работ по бетону или кирпичу.



Общая длина (мм) A	Ширина лезвия (мм)	Кол-во в упаковке	Количество в заказе	Номер артикула	Штрихкод
380	-	1	1	4932399251	4002395358632
450	-	1	1	4932399252	4002395358649
600	-	1	1	4932399253	4002395358656

Долото плоское 21 мм К-Гексагон

Идеально подходит для широкого диапазона работ по бетону, штробление, разрушение бетона, а также работ по сносу.



Общая длина (мм) A	Ширина лезвия (мм) B	Кол-во в упаковке	Количество в заказе	Номер артикула	Штрихкод
380	25	1	1	4932399256	4002395358687
450	25	1	1	4932399257	4002395358694
600	25	1	1	4932399258	4002395358700

Долото широкое 21 мм К-Гексагон

Подходит для очистки стен от штукатурки или керамической плитки. Удаление тяжелых окалины и ржавчины из металла.

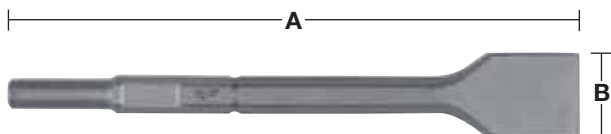

Общая длина (мм) A	Ширина лезвия (мм) B	Кол-во в упаковке	Количество в заказе	Номер артикула	Штрихкод
300	50	1	1	4932399260	4002395358724
300	75	1	1	4932399261	4002395358731

Долота К-Гексагон 21 мм

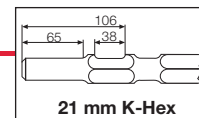

Долото лопаточное 21 мм К-Гексагон

Подходит для рытья во всех типах грунта - глина, земля, мел, галька и сланец. Кроме того, для рытья в замерзшей земле. Не подходит для бетона

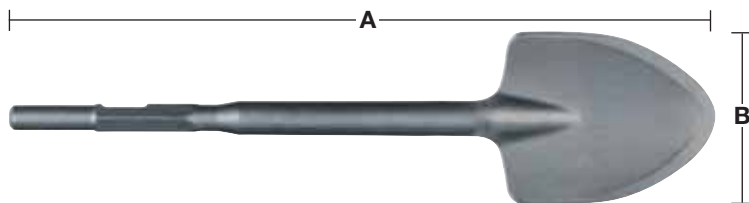

Общая длина (мм) A	Ширина лезвия (мм) B	Кол-во в упаковке	Количество в заказе	Номер артикула	Штрихкод
533	110	1	1	4932399264	4002395358762

Долото для забивки электродов 21 мм К-Гексагон

Для забивки электродов и заземлителей. Не подходит для забивки арматуры и ферм.

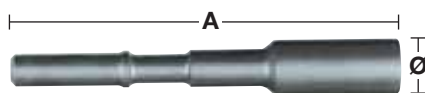

Ø (мм)	Общая длина (мм) A	Кол-во в упаковке	Количество в заказе	Номер артикула	Штрихкод
12	222	1	1	4932399265	4002395358779
16	222	1	1	4932399266	4002395358786
25	222	1	1	4932399269	4002395358816

Пылезащитная муфта

Предотвращает попадание пыли и грязи в патрон инструмента



Описание	Кол-во в упаковке	Количество в заказе	Номер артикула	Штрихкод
Пылезащитный кожух	1	1	9170086960	4002395565504

Специализированные принадлежности 21 мм K-Hex / SDS-Max

Трамбовка

Применение: Подходит для уплотнения земли и дренажа перед заливкой бетона. Трамбование грунта после закапывания изделий. Требуется конический держатель.

Описание	Ширина (мм) A	Рабочая длина (мм) B	Кол-во в упаковке	Количество в заказе	Номер артикула	Штрихкод
Трамбовочная плита	120	120	1	1	4932399270	4002395358823

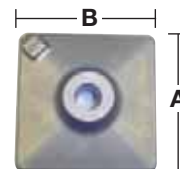

Бучарда

Применение: для черновой обработки до бетона перед последующей обработкой, нанесением покрытия. Требуется конический держатель.

Описание	Длина (мм) A	Ширина (мм) B	Кол-во в упаковке	Количество в заказе	Номер артикула	Штрихкод
Втулка с буртиком (16 зубцов)	50	50	1	1	4932399279	4002395358915

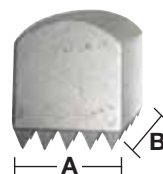

Инструмент для очистки полов

Применение: Применяется для подготовки полов, снятия плитки, стяжки, краски. Требуется конический держатель.

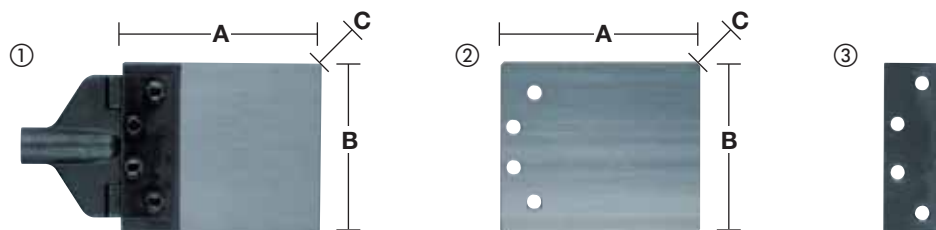









Описание	Длина лезвия (мм) A	Ширина лезвия (мм) B	Толщина (мм) C	Кол-во в упаковке	Количество в заказе	Номер артикула	Штрихкод
Инструмент для зачистки полов, в комплект входит лезвие 2 мм. Необходим универсальный конический хвостовик	180	150	2	2	1	4932399272	4002395358847
Запасное лезвие 2 мм	180	150	2	1	1	4932399273	4002395358854
Сменная зажимная скоба				1	1	4932399275	4002395358878
Сервисный набор 2 прокладки, 4 гайки, 4 винта, 8 шайб				18	1	4932352300	4002395369591

Универсальный конусный хвостовик

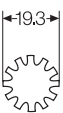
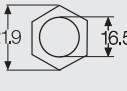
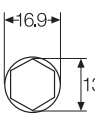
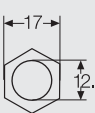
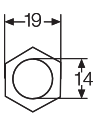

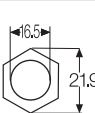
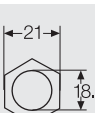
Описание	Общая длина (мм) A	Кол-во в упаковке	Количество в заказе	Номер артикула	Штрихкод
① Универсальный конический хвостовик SDS-Max	300	1	1	4932343771	4002395317745
② Универсальные буры с хвостовиком 21 мм K-Hexagon	300	1	1	4932399280	4002395358922
	450	1	1	4932399281	4002395358939

Наименование	Вид сверху	Наименование
① SDS-plus	Буры 	AEG, Milwaukee®, Bosch, Dewalt, Hilti, Hitachi, Kango, Makita, Ryobi
① SDS-plus	Долота 	AEG, Milwaukee®, Bosch, Dewalt, Hilti, Hitachi, Kango, Makita, Ryobi
② SDS-Max	Буры 	AEG, Milwaukee®, Bosch, Dewalt, Hilti, Hitachi, Kango, Makita, Ryobi
② SDS-Max	Долота 	AEG, Milwaukee®, Bosch, Dewalt, Hilti, Hitachi, Kango, Makita, Ryobi
③ Spline	Буры 	AEG, Milwaukee®, Bosch, Dewalt, Hilti, Hitachi, Kango, Makita, Metabo
④ Twisted spline	Долота 	AEG, Milwaukee®, Bosch, Dewalt, Hilti, Hitachi, Kango, Makita, Metabo
⑤ 13 мм Hexagon	Буры 	Hitachi, Makita
⑥ 17 мм Hexagon	Долота 	Hitachi, Makita
⑦ 19 мм K-Hexagon	Долота 	Kango
⑧ 19 мм Hexagon	Долота 	AEG, Milwaukee®, Bosch, Dewalt, Ryobi
⑨ 21 мм K-Hexagon	Буры 	Hitachi, Kango, Makita, Milwaukee®
⑩ 21 мм K-Hexagon	Долота 	Hitachi, Kango, Makita, Milwaukee®
⑪ 28 мм K-Hexagon	Долота 	AEG, Milwaukee®
⑫ 32 мм Hexagon	Долота 	Atlas Copco, Kango, Milwaukee®

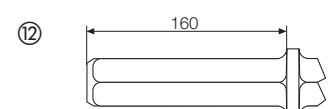
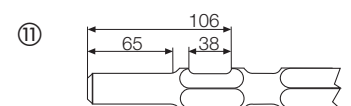
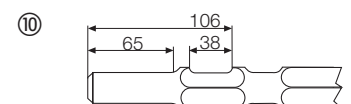
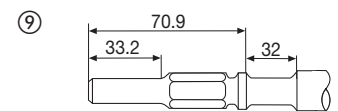
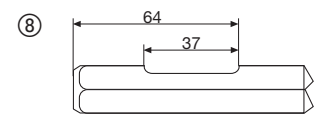
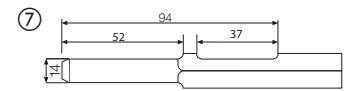
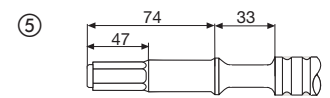
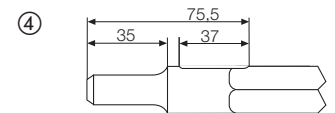
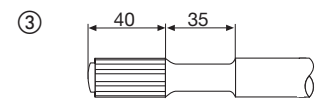
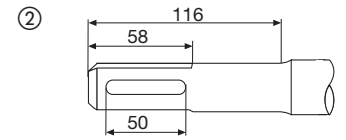
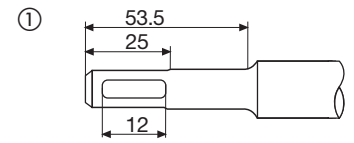

Сверла по бетону с цилиндрическим хвостовиком DIN 8039

Твердосплавным наконечник с алмазным напылением и 2-мя режущими кромками

Для сверления в кирпиче, плитке, мраморе, бетоне, штукатурке, шифере, граните, керамике и в любых видах природного камня.

Сделано в Германии.

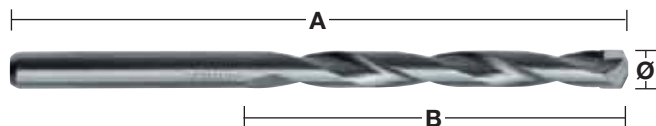

Ø (мм)	Общая длина (мм) А	Рабочая длина (мм) В	Кол-во в упаковке	Количество в заказе	Номер артикула	Штрихкод	
3	70	40	1	1	4932363630	4002395332007	
3.5	80	45	1	1	4932399916	4002395365746	
4	85	50	1	1	4932363631	4002395332014	
4.5	85	50	1	1	4932363632	4002395332021	
5	85	50	1	1	4932363633	4002395332038	
5	150	90	1	1	4932363634	4002395332045	
5.5	85	50	1	1	4932363635	4002395332052	
5.5	150	90	1	1	4932367035	4002395333998	
6	100	60	1	1	4932363636	4002395332069	
6	150	90	1	1	4932363637	4002395332076	
6	200	150	1	1	4932399383	4002395360000	
6	400	350	1	1	4932352505	4002395371631	
6	600	550	1	1	4932352506	4002395371648	
6.5	100	60	1	1	4932363638	4002395332083	
6.5	150	90	1	1	4932367036	4002395334605	
7	100	60	1	1	4932363639	4002395332090	
7	150	90	1	1	4932367037	4002395334612	
7.5	100	60	1	1	4932399917	4002395365753	
8	120	80	1	1	4932363640	4002395332106	
8	200	150	1	1	4932363641	4002395332113	
8	400	350	1	1	4932399384	4002395360017	
8	600	550	1	1	4932352507	4002395371655	
8.5	120	80	1	1	4932363642	4002395332120	
9	120	80	1	1	4932363643	4002395332137	
9.5	120	80	1	1	4932399919	4002395365777	
10	120	80	1	1	4932363644	4002395332144	
10	200	150	1	1	4932363645	4002395332151	
10	400	350	1	1	4932399385	4002395360024	
10	600	550	1	1	4932352508	4002395371662	
11	150	85	1	1	4932363646	4002395332168	
12	150	85	1	1	4932363647	4002395332175	
12	200	150	1	1	4932363648	4002395332182	
12	400	350	1	1	4932399386	4002395360031	
12	600	550	1	1	4932352510	4002395371686	
13	150	90	1	1	4932363649	4002395332199	
13	400	350	1	1	4932352512	4002395371709	
14	150	90	1	1	4932363650	4002395332205	
14	400	350	1	1	4932399387	4002395360048	
14	600	550	1	1	4932352513	4002395371716	
15	160	100	1	1	4932399380	4002395359974	
16	160	100	1	1	4932373914	4002395353446	
16	400	350	1	1	4932399388	4002395360055	
16	600	550	1	1	4932352514	4002395371723	
18	160	100	1	1	4932399229	4002395358434	
18	400	350	1	1	4932352515	4002395371730	
20	160	100	1	1	4932399230	4002395358441	
20	400	350	1	1	4932399389	4002395360062	
20	600	550	1	1	4932352516	4002395371747	
22	400	350	1	1	4932352517	4002395371754	
①	Набор сверел по бетону (5 шт.) Ø 4 / 5 / 6 / 8 / 10 мм.			5	1	4932352333	4002395369928
②	Набор сверел по бетону (8 шт.) Ø 3 / 4 / 5 / 6 / 7 / 8 / 9 / 10 мм.			8	1	4932352334	4002395369935

①



②



Сверла по бетону с цилиндрическим хвостовиком DIN 8039

Высококачественные сверла по бетону с уникальной формой наконечника и H-образным шнеком, для максимальной производительности и продолжительного срока службы в твердых материалах таких, как бетон, гранит, природный камень, керамическая плитка.

Сверла Ø 12 мм поставляются с плоским хвостовиком, чтобы предотвратить скольжение сверла в патроне.

Сделано в Германии.

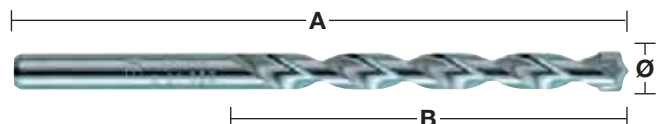

Ø (мм)	Общая длина (мм) A	Рабочая длина (мм) B	Кол-во в упаковке	Количество в заказе	Номер артикула	Штрихкод
3	70	40	1	1	4932399394	4002395360116
4	85	50	1	1	4932399395	4002395360123
5	85	50	1	1	4932399396	4002395360130
5.5	85	50	1	1	4932399397	4002395360147
6	100	60	1	1	4932399398	4002395360154
6.5	100	60	1	1	4932399399	4002395360161
7	100	60	1	1	4932399400	4002395360178
8	120	80	1	1	4932399401	4002395360185
9	120	80	1	1	4932399402	4002395360192
10	120	80	1	1	4932399403	4002395360208
12	150	90*	1	1	4932399404	4002395360215
14	150	90*	1	1	4932399405	4002395360222
15	160	100*	1	1	4932399406	4002395360239
16	160	100*	1	1	4932399407	4002395360246
18	160	100*	1	1	4932399408	4002395360253
20	160	100*	1	1	4932399409	4002395360260
①	Набор Super сверел по бетону (5 шт.) Ø 4 / 5 / 6 / 8 / 10 мм.		5	1	4932352336	4002395369959
②	Набор Super сверел по бетону (7 шт.) Ø 4 / 5 / 5.5 / 6 / 7 / 8 / 10 мм.		7	1	4932352337	4002395369966

* Универсальный конусный хвостовик



Универсальные сверла

Сверла по металлу, дереву и камню, но только в режиме сверления.

Ударный режим необходимо отключить

Идеальны для сверления сразу в нескольких материалах

Сделано в Германии

①



Ø (мм)	Общая длина (мм) A	Рабочая длина (мм) B	Кол-во в упаковке	Количество в заказе	Номер артикула	Штрихкод
3	70	40	1	1	4932430147	4002395378081
4	85	50	1	1	4932430148	4002395378098
5	85	50	1	1	4932430149	4002395378104
5.5	85	50	1	1	4932430150	4002395378111
5.5	150	90	1	1	4932430151	4002395378128
6	100	60	1	1	4932430152	4002395378135
6	150	90	1	1	4932430153	4002395378142
6	200	150	1	1	4932430154	4002395378159
6.5	150	90	1	1	4932430155	4002395378166
6.5	200	150	1	1	4932430156	4002395378173
7	100	60	1	1	4932430157	4002395378180
8	120	80	1	1	4932430158	4002395378197
8	250	200	1	1	4932430159	4002395378203
10	120	80	1	1	4932430160	4002395378210
10	250	200	1	1	4932430161	4002395378227
12	150	90	1	1	4932430162	4002395378234
① Универсальный набор сверел (7 шт.) Ø 3 / 4 / 5 / 6 / 6 / 8 / 10 мм.			7	1	4932352335	4002395369942
Универсальный набор сверел (7 шт.) Ø 4 / 5 / 5.5 / 6 / 7 / 8 / 10 мм.			7	1	4932352836	4002395374946

Сверла по стеклу и плитке

Для сверления стекла, плитки, зеркала и керамики

Сделано в Германии

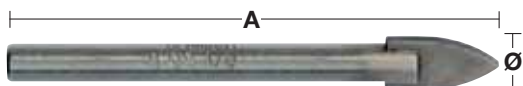

Ø (мм)	Общая длина (мм) A	Кол-во в упаковке	Количество в заказе	Номер артикула	Штрихкод
3	90	1	1	4932399393	4002395360109
4	90	1	1	4932363884	4002395333585
5	90	1	1	4932363885	4002395333592
6	90	1	1	4932363886	4002395333608
8	95	1	1	4932363887	4002395333615
10	100	1	1	4932363888	4002395333622

Спиральные сверла для ударных гайковертов

Используются как с сетевыми, так и аккумуляторными инструментами, в том числе импульсными гайковертами.

Сверла подходят для работы одной рукой, вертикального сверления, работы над головой без риска получения травм при заклинивании.

Благодаря специальному покрытию, вся поверхность сверла приобретает большую износостойкость.

Новая геометрия сверла Milwaukee обеспечивает точное засверливание.

Это обеспечивает эффективное удаление стружки.

Угол наклона режущей кромки в 20 грд. обеспечивает идеальное удаление стружки.

Специальная форма шнека для быстрого вывода стружки.

Специально обработанные заостренные режущие кромки для ровных и гладких отверстий.

Форма шнека с широкой и глубокой канавкой для быстрого вывода стружки.

Режущие кромки для ровных и гладких отверстий.

Режущие кромки с возможностью затачивания.

Хвостовик 7/16". Для установки хвостовика 1/2" необходимо использовать адаптер 48660061

Для сверления твердых и мягких пород дерева, фанеры, ДСП, ламинированных панелей, экзотических пород дерева.



Спиральные сверла - укороченная версия.

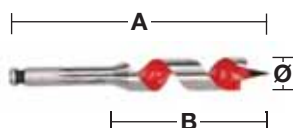

Специальная короткая конструкция позволяет сверлить в труднодоступных и обычно не доступных местах.

Ø (мм)	Общая длина (мм) A	Рабочая длина (мм) B	Приём стержня	Кол-во в упаковке	Количество в заказе	Номер артикула	Штрихкод
18	153	100	7/16" Hex	1	1	48130683	045242091379
20	153	100	7/16" Hex	1	1	48130813	045242091522
22	153	100	7/16" Hex	1	1	48130873	045242091638
25	153	100	7/16" Hex	1	1	48131003	045242091782
28	153	100	7/16" Hex	1	1	48131123	045242091935
32	153	100	7/16" Hex	1	1	48131253	045242092031

Спиральные сверла - удлиненная версия.

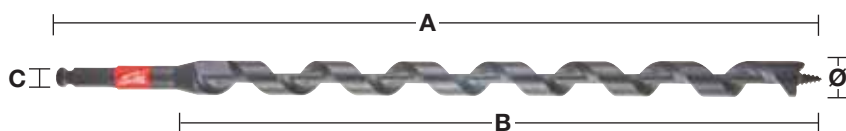

SHOCKWAVE
IMPACT DUTY

Ø (мм)	Общая длина (мм) A	Рабочая длина (мм) B	Приём стержня	Кол-во в упаковке	Количество в заказе	Номер артикула	Штрихкод
14	470	395	7/16" Hex	1	1	48136754	045242518999
16	470	395	7/16" Hex	1	1	48136756	045242519002
18	470	395	7/16" Hex	1	1	48136758	045242004089
19	460	395	7/16" Hex	1	1	48136759	045242519019
20	470	395	7/16" Hex	1	1	48136760	045242004096
22	470	395	7/16" Hex	1	1	48136762	045242519033
26	470	395	7/16" Hex	1	1	48136766	045242004102
29	460	395	7/16" Hex	1	1	48136769	045242519057

① Набор в мешке (5 шт.)
Ø 14 / 16 / 18 / 20 / 22 x 470 мм.

4 1 48136780 045242005383

Программа аксессуаров

Описание	Кол-во в упаковке	Количество в заказе	Номер артикула	Штрихкод
Переходник: 1/2" квадратный хвостовик 7/16" и Hex 11 мм. Подходит для 7/16" алмазонабивающихся бит и шнековых буров.	1	1	48660061	045242155118



Скорость сверления в дереве

На графиках показана оптимальная скорость сверления для данных диаметров.
Данные значения носят рекомендательный характер.

Спиральные сверла

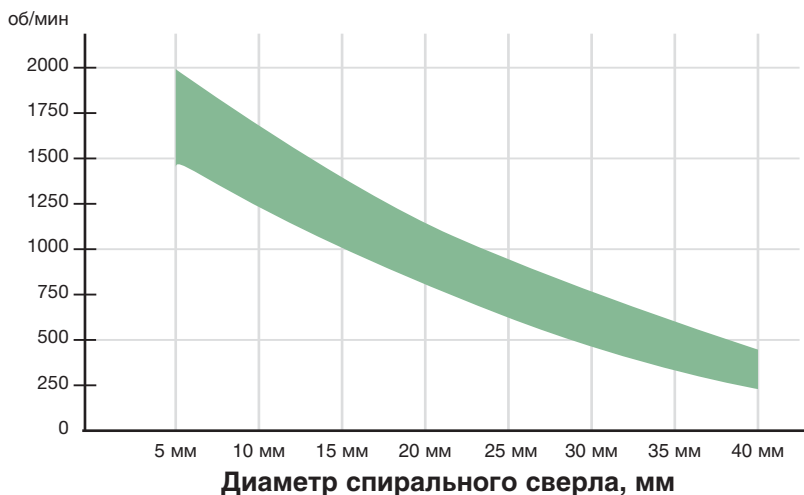

Оптимальная скорость сверления в об/мин



Насадки Forstner/Самоврезающиеся насадки

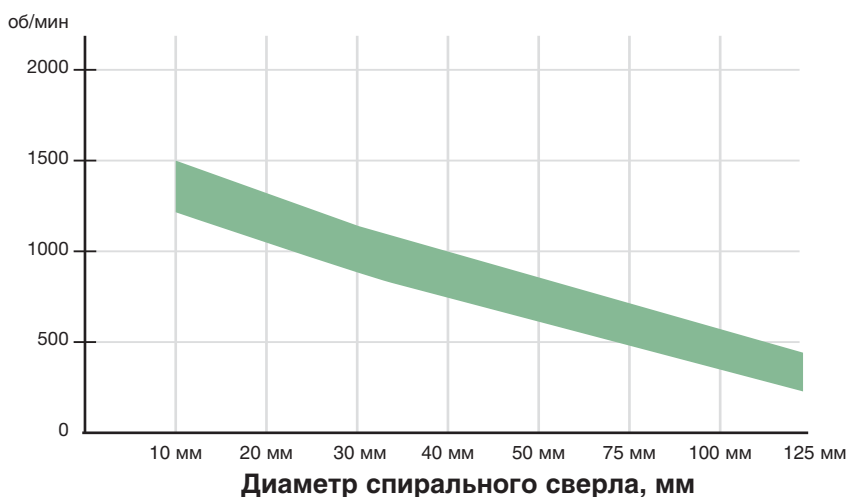

Оптимальная скорость сверления в об/мин



Спиральные сверла

Для тяжелых работ, связанных с высокоточным сверлением мягких и твердых пород древесины, больших брусков, балок, перекрытий, ДСП и фанеры. Шнек для быстрого отвода стружки. Шестигранный хвостовик для надёжного захвата патроном.

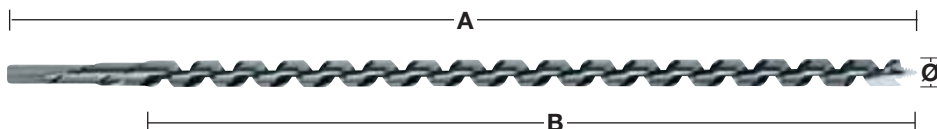

Ø (мм)	Общая длина (мм) A	Рабочая длина (мм) B	Приём стержня	Кол-во в упаковке	Количество в заказе	Номер артикула	Штрихкод
6	230	155	6.5 mm Hex	1	1	4932430175	4002395378364
6	460	385	6.5 mm Hex	1	1	4932430176	4002395378371
8	230	155	6.5 mm Hex	1	1	4932363681	4002395331796
8	460	385	6.5 mm Hex	1	1	4932363688	4002395331710
10	230	155	8.5 mm Hex	1	1	4932363682	4002395331802
10	460	385	8.5 mm Hex	1	1	4932363689	4002395331727
10	600	530	8.5 mm Hex	1	1	4932363696	4002395331642
12	230	155	10 mm Hex	1	1	4932363683	4002395331819
12	460	385	10 mm Hex	1	1	4932363690	4002395331734
12	600	530	10 mm Hex	1	1	4932363697	4002395331659
14	230	155	11 mm Hex	1	1	4932363684	4002395331826
14	460	385	11 mm Hex	1	1	4932363691	4002395331741
14	600	530	11 mm Hex	1	1	4932363698	4002395331666
16	230	155	11 mm Hex	1	1	4932363685	4002395331833
16	460	385	11 mm Hex	1	1	4932363692	4002395331758
16	600	530	11 mm Hex	1	1	4932363699	4002395331673
18	230	155	11 mm Hex	1	1	4932363686	4002395331840
18	460	385	11 mm Hex	1	1	4932363693	4002395331765
18	600	530	11 mm Hex	1	1	4932363700	4002395331680
20	230	155	11 mm Hex	1	1	4932363687	4002395331857
20	460	385	11 mm Hex	1	1	4932363694	4002395331772
20	600	530	11 mm Hex	1	1	4932363701	4002395331697
22	230	155	11 mm Hex	1	1	4932373363	4002395347889
22	460	385	11 mm Hex	1	1	4932363695	4002395331789
22	600	530	11 mm Hex	1	1	4932363702	4002395331703
24	230	155	11 mm Hex	1	1	4932373364	4002395347896
24	460	385	11 mm Hex	1	1	4932373370	4002395348558
26	230	155	11 mm Hex	1	1	4932373365	4002395348503
26	460	385	11 mm Hex	1	1	4932373371	4002395348565
28	230	155	11 mm Hex	1	1	4932373366	4002395348510
28	460	385	11 mm Hex	1	1	4932373372	4002395348572
30	230	155	11 mm Hex	1	1	4932373367	4002395348527
30	460	385	11 mm Hex	1	1	4932373373	4002395348589
32	230	155	11 mm Hex	1	1	4932373368	4002395348534
32	460	385	11 mm Hex	1	1	4932373374	4002395348596
① Шнековые сверла по дереву (6 шт) Ø 8 / 10 / 12 / 14 / 16 / 18 мм x 230 мм.			Деревянный кейс	6	1	4932373380	4002395349258



Сверла Forstner

Центральная точка для точной ориентации, внешние резцы сверлят без сколов. Для тяжелых работ с любыми видами дерева твёрдых и мягких пород. Изготовлены в соответствии с DIN 74836.

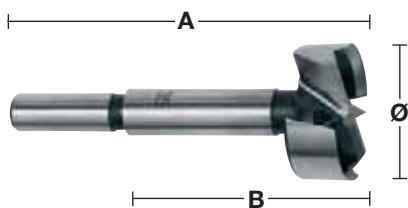

Ø (мм)	Общая длина (мм) A	Рабочая длина (мм) B	Приём стержня	Кол-во в упаковке	Количество в заказе	Номер артикула	Штрихкод
10	90	50	8 мм круглый хвостовик	1	1	4932363703	4002395331468
12	90	50	8 мм круглый хвостовик	1	1	4932363704	4002395331475
14	90	50	8 мм круглый хвостовик	1	1	4932363705	4002395331482
15	90	50	8 мм круглый хвостовик	1	1	4932363883	4002395333738
16	90	50	8 мм круглый хвостовик	1	1	4932363706	4002395331499
18	90	50	8 мм круглый хвостовик	1	1	4932363707	4002395331505
20	90	50	8 мм круглый хвостовик	1	1	4932363708	4002395331512
25	90	50	8 мм круглый хвостовик	1	1	4932363711	4002395331543
26	90	50	8 мм круглый хвостовик	1	1	4932363712	4002395331550
30	90	50	8 мм круглый хвостовик	1	1	4932363714	4002395331574
32	90	50	10 мм круглый хвостовик	1	1	4932363715	4002395331581
35	90	50	10 мм круглый хвостовик	1	1	4932363717	4002395331604
40	90	50	10 мм круглый хвостовик	1	1	4932363720	4002395331635
50	90	50	10 мм круглый хвостовик	1	1	4932373923	4002395353538
Набор сверел Forstner (5 шт.) ① Ø 15 / 20 / 25 / 30 / 35 мм.				5	1	4932373379	4002395349241

Самоврезающиеся насадки Switchblade

- **Скорость:** конструкция с активным винтом подачи обеспечивает быстрое продвижение бура в древесине и, как результат, позволяет быстрее просверлить отверстие.
- **Система Switchblade:** система сменных лезвий Switchblade гарантирует, что лезвие всегда будет острым, как бритва. Она повышает производительность, исключая время вынужденного бездействия во время натачивания и увеличивает общий срок службы.
- **Применение:** для электриков, сантехников и инженеров по вентиляции, которым необходимо высверливать отверстия в древесине для всех видов труб, вентиляционных отверстий и прокладки кабельных каналов.
- **Каждое сверло, оснащенное механизмом самоподачи** поставляется с 2-мя лезвиями, 2-мя сменными винтами подачи, набором из 2-х винтов и одним торцовым ключом.



Ø (мм)	Приём стержня	Кол-во в упаковке	Количество в заказе	Номер артикула	Штрихкод
35	7/16" Hex	1	1	48255120	045242157471
38	7/16" Hex	1	1	48255125	045242157488
51	7/16" Hex	1	1	48255135	045242157495
54	7/16" Hex	1	1	48255140	045242157525
57	7/16" Hex	1	1	48255143	045242225903
65	7/16" Hex	1	1	48255150	045242157532

Набор из 5 предметов Switchblade

Описание	Кол-во в упаковке	Количество в заказе	Номер артикула	Штрихкод
<p>Набор SWITCHBLADE™ 5 шт..</p> <p>4 сверла SWITCHBLADE™ с механизмом самоподачи: Ø 35 / 38 / 54 / 65 мм, удлинитель QUIK-LOK 140 мм, 4 сменных лезвия SWITCHBLADE™ (по 1 на сверло каждого размера), 4 ходовых винта, набор из 4 винтов, 1 торцовый ключ.</p>	5	1	49225100	045242157686



Сменные лезвия Switchblade

Ø (мм)	Кол-во в упаковке	Количество в заказе	Номер артикула	Штрихкод
35	1	1	48255420	045242225842
38	1	1	48255425	045242225859
51	1	1	48255435	045242225866
54	1	1	48255440	045242225873
57	1	1	48255443	045242225880
65	1	1	48255450	045242226474



Сервисный комплект в кейсе

1 винт подачи, набор из 2 винтов, 1 торцовый ключ, 1 контейнер для хранения, в котором также можно хранить запасные лезвия SWITCHBLADE™.	5	1	48255280	045242225934
--	---	---	----------	--------------

Самоврезающиеся насадки

Комплекуются сменными винтами подачи.

Каждая насадка оснащена двумя винтами. Винты подачи позволяют быстро и легко продвигать насадку даже в вязкой древесине. Внутренняя режущая плоскость зачищает кромки и позволяет получить отверстия с гладкими и ровными краями без усилия. Каждое сверло, оснащенное механизмом самоподдачи, поставляется с 2-мя сменными ходовыми винтами, набором из 1 винта и 1 торцового ключа.

Ø (мм)	Приём стержня	Кол-во в упаковке	Количество в заказе	Номер артикула	Штрихкод
25	7/16" Hex	1	1	48251002	045242119028
29	7/16" Hex	1	1	48251122	045242119073
32	7/16" Hex	1	1	48251252	045242119127
35	7/16" Hex	1	1	48251372	045242119172
38	7/16" Hex	1	1	48251502	045242119226
44	7/16" Hex	1	1	48251752	045242119271
51	7/16" Hex	1	1	48252002	045242119325
54	7/16" Hex	1	1	48252122	045242119370
57	7/16" Hex	1	1	48252252	045242119424
65	7/16" Hex	1	1	48252562	045242119479
Подающий шнек 1/4".		1	1	48286870	045242122707
Шестигранный ключ 1/8" для всех хвостовиков		1	1	49960060	045242221455
Установочный винт для сверел до 65 мм		1	1	06832625	-



Самоврезающиеся насадки большого размера

Самоврезающиеся насадки больших размеров - 76, 92 и 116мм имеют двойные режущие плоскости, которые зачищают кромки и позволяют получить отверстия с гладкими и ровными краями без усилий. Сменный хвостовик.

Ø (мм)	Приём стержня	Кол-во в упаковке	Количество в заказе	Номер артикула	Штрихкод
76	3 фрезерованные грани	1	1	48253001	045242119509
92	3 фрезерованные грани	1	1	48253621	045242119554
116	3 фрезерованные грани	1	1	48254621	045242119608
Сменный патрон		1	1	48070201	045242088904
Подающий шнек		1	1	48286880	045242122806
Установочный винт для сверел более 76мм		1	1	06833150	-
Шестигранный ключ 5/32"		1	1	49960070	045242221554



Наборы самоврезающихся насадок

Описание	Кол-во в упаковке	Количество в заказе	Номер артикула	Штрихкод
Набор ремонтника (7 шт.)				
Самозакручивающиеся сверла Ø 25 / 29 / 32 / 38 / 44 / 54 / 65 мм, удлинитель 140 мм и подающие винты.	7	1	49220130	045242180301



Удлинители шестигранных хвостовиков

Для самоврезающихся насадок, винтовых сверел, коронок (25 мм/1" в диаметре и длиннее) с шестигранным хвостовиком 7/16"Hex

	Общая длина (мм) А	Кол-во в упаковке	Количество в заказе	Номер артикула	Штрихкод
①	140	1	1	48281030	045242122653
	300	1	1	48284006	045242122516
②	450	1	1	48284011	045242122561
	600	1	1	48284016	045242122615

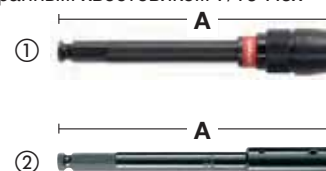

Трехточечные сверла по дереву - DIN 7487E

Для сверления в ДВП, фанере, ДСП и любых мягких и твердых пород дерева.
Изготовлены в соответствии с DIN 7487E

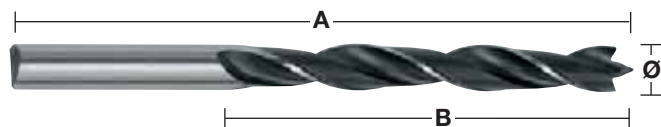

Ø (мм)	Общая длина (мм) A	Рабочая длина (мм) B	Приём стержня	Кол-во в упаковке	Количество в заказе	Номер артикула	Штрихкод
3	60	33	3 мм круглый хвостовик	1	1	4932363651	4002395331307
4	75	43	4 мм круглый хвостовик	1	1	4932363652	4002395331314
5	86	52	5 мм круглый хвостовик	1	1	4932363653	4002395331321
6	97	60	6 мм круглый хвостовик	1	1	4932363654	4002395331338
7	109	69	7 мм круглый хвостовик	1	1	4932363655	4002395331345
8	117	75	8 мм круглый хвостовик	1	1	4932363656	4002395331352
9	125	80	9 мм круглый хвостовик	1	1	4932363657	4002395331369
10	133	87	10 мм круглый хвостовик	1	1	4932363658	4002395331376
11	142	89	10 мм круглый хвостовик	1	1	4932363659	4002395331383
12	151	96	10 мм круглый хвостовик	1	1	4932363660	4002395331390
13	151	96	10 мм круглый хвостовик	1	1	4932363661	4002395331406
14	151	97	10 мм круглый хвостовик	1	1	4932363662	4002395331413
15	151	97	10 мм круглый хвостовик	1	1	4932363663	4002395331420
16	151	97	10 мм круглый хвостовик	1	1	4932363664	4002395331437
18	180	120	10 мм круглый хвостовик	1	1	4932363665	4002395331444
20	200	130	10 мм круглый хвостовик	1	1	4932363666	4002395331451
① Набор сверел по дереву (5 шт.) Ø 4 / 5 / 6 / 8 / 10 мм.			Пластиковая кассета	5	1	4932352465	4002395371242
② Набор сверел по дереву (5 шт.) Ø 3 / 4 / 5 / 6 / 7 / 8 / 9 / 10 мм.			Пластиковая кассета	8	1	4932352466	4002395371259

Перьевые сверла

- Быстрое сверление больших диаметров.
- Для работы с природной твердой и мягкой древесиной и ДСП.
- Идеальны при установке дверных замков, изготовления пазов, а также электрических и сантехнических работ.
- 1/4" шестигранный хвостовик (DIN E 6.3) для непосредственной установки в шпиндель инструмента или для надежного закрепления в патроне.
- Центрирующее острие для точного засверливания, острые вспомогательные кромки для улучшения качества резки.

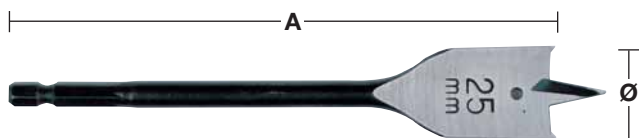

Ø (мм)	Общая длина (мм) A	Кол-во в упаковке	Количество в заказе	Номер артикула	Штрихкод
6	152	1	1	4932352487	4002395371457
6	400	1	1	4932352488	4002395371464
8	152	1	1	4932363130	4002395332618
8	400	1	1	4932352489	4002395371471
10	152	1	1	4932363131	4002395332625
10	400	1	1	4932352490	4002395371488
12	152	1	1	4932363132	4002395332632
12	400	1	1	4932352491	4002395371495
13	152	1	1	4932363133	4002395332649
13	400	1	1	4932352492	4002395371501
14	152	1	1	4932363134	4002395332656
14	400	1	1	4932352493	4002395371518
16	152	1	1	4932363135	4002395332663
16	400	1	1	4932352494	4002395371525
18	152	1	1	4932363136	4002395332670
18	400	1	1	4932352495	4002395371532
19	152	1	1	4932363137	4002395332687
19	400	1	1	4932352496	4002395371549
20	152	1	1	4932363138	4002395332694
20	400	1	1	4932352497	4002395371556
22	152	1	1	4932363139	4002395332700
22	400	1	1	4932352498	4002395371563
24	152	1	1	4932363140	4002395332717
25	152	1	1	4932363141	4002395332724
25	400	1	1	4932352499	4002395371570
26	152	1	1	4932363142	4002395332731
28	152	1	1	4932363143	4002395332748
28	400	1	1	4932352500	4002395371587
30	152	1	1	4932363144	4002395332755
30	400	1	1	4932352501	4002395371594
32	152	1	1	4932363145	4002395332762
32	400	1	1	4932352502	4002395371600
35	400	1	1	4932352503	4002395371617
36	152	1	1	4932363146	4002395332779
38	152	1	1	4932363147	4002395332786
① Набор плоских бит (8 шт.) Ø 12 / 16 / 18 / 20 / 22 / 25 / 28 / 32 x длина 152 мм.		8	1	4932352504	4002395371624

Удлинитель

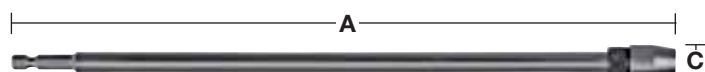

Описание	Общая длина (мм) A	Приём стержня	Тип хвостовика	Кол-во в упаковке	Количество в заказе	Номер артикула	Штрихкод
Удлинитель	305	1/4" Hex	1/4" Hex	1	1	4932363148	4002395332793

Сверла по дереву Speed Feed

Совершенно другой уровень производительности и качества по сравнению с плоским наконечником: ускоренное сверление, увеличенный срок службы, меньшее заедание! Двойные режущие кромки для быстрой и агрессивной резки справляются с работой в 10 раз быстрее, чем плоское перьевое сверло. Конусная конструкция обеспечивает снижение засорения сверла стружкой, меньшее трение и меньшее заедание даже в сложных условиях эксплуатации, благодаря чему сверла реже ломаются. Винт подачи с крупной резьбой улучшает самозатягивание во всех типах дерева - мягком и твердом, мокрым и обработанном. Конструкция канавок с полировкой и порошковым покрытием обеспечивает улучшенное удаление стружки, уменьшает засорение сверла и увеличивает самозатягивание.

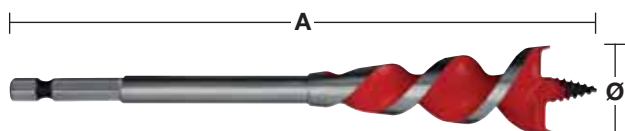

Двойные режущие кромки

Ø (мм)	Ø (дюйм)	Общая длина (мм) A	Приём стержня	Кол-во в упаковке	Количество в заказе	Номер артикула	Штрихкод
13	1/2"	165	1/4" Hex	1	1	48130048	045242224807
16	5/8"	165	1/4" Hex	1	1	48130058	045242224814
18	3/4"	165	1/4" Hex	1	1	4932464071	4058546220167
20	3/4"	165	1/4" Hex	1	1	48130068	045242224821
22	7/8"	165	1/4" Hex	1	1	48130078	045242224838
25	1"	165	1/4" Hex	1	1	48130088	045242224845
32	1 1/4"	165	1/4" Hex	1	1	48130108	045242224852
Набор (4 шт.) Ø 13 / 16 / 20 / 25 мм.				4	1	48130400	045242234448



Конусная конструкция

Сверла HSS

Изготовлены из стали HSS для увеличения срока службы. Для сверления глубоких отверстий в дереве, гипсокартоне и металле. Сделано в Германии в соответствии с DIN7490. Сверло соединено с цилиндрическим хвостовиком соединителем, что уменьшает риск поломки и гарантирует легкое центрирование. Небольшой угол закручивания и увеличенные канавки обеспечивают быстрое удаление стружки. Сделано в Германии.

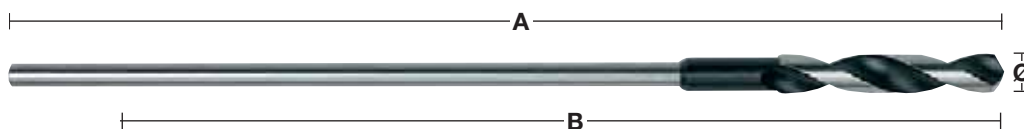

Ø (мм)	Общая длина (мм) A	Рабочая длина (мм) B	Приём стержня	Кол-во в упаковке	Количество в заказе	Номер артикула	Штрихкод
6	400	300	5 мм круглый хвостовик	1	1	4932399672	4002395363223
6	600	500	5 мм круглый хвостовик	1	1	4932399675	4002395363254
8	400	300	6 мм круглый хвостовик	1	1	4932363667	4002395331932
8	600	500	6 мм круглый хвостовик	1	1	4932363674	4002395331864
10	400	300	8 мм круглый хвостовик	1	1	4932363668	4002395331949
10	600	500	8 мм круглый хвостовик	1	1	4932363675	4002395331871
12	400	300	8 мм круглый хвостовик	1	1	4932363669	4002395331956
12	600	500	8 мм круглый хвостовик	1	1	4932363676	4002395331888
14	400	300	8 мм круглый хвостовик	1	1	4932363670	4002395331963
14	600	500	8 мм круглый хвостовик	1	1	4932363677	4002395331895
16	400	300	10 мм круглый хвостовик	1	1	4932363671	4002395331970
16	600	500	10 мм круглый хвостовик	1	1	4932363678	4002395331901
18	400	300	10 мм круглый хвостовик	1	1	4932363672	4002395331987
18	600	500	10 мм круглый хвостовик	1	1	4932363679	4002395331918
20	400	300	10 мм круглый хвостовик	1	1	4932363673	4002395331994
20	600	500	10 мм круглый хвостовик	1	1	4932363680	4002395331925
22	400	300	10 мм круглый хвостовик	1	1	4932399673	4002395363230
22	600	500	10 мм круглый хвостовик	1	1	4932399676	4002395363261

BIG HAWG[™]

- Быстрая резка: агрессивная геометрия зубьев в 10 раз более быстрая резка, чем у кольцевых пил
- Длительный срок службы: до 600 отверстий в древесине без дополнительной заточки
- Легкое удаление шлама: более широкие и глубокие прорезы для лучшего удаления шлама
- Очень острые: зубья можно затачивать с помощью алмазного надфиля

Подходит для работ по мягкой древесине, ДСП, МДФ и плитам OSB



BIG HAWG[™] Коронки

Ø (мм)	Макс. глубина резания (мм)	Кол-во зубьев	Кол-во в упаковке	Количество в заказе	Номер артикула	Штрихкод
35	60	3	1	1	49568995	045242225378
54	60	3	1	1	49569000	045242200467
57	60	3	1	1	49569005	045242200474
65	60	3	1	1	49569010	045242200481
76	60	3	1	1	49569020	045242200504
86	60	3	1	1	49569025	045242225385
92	60	3	1	1	49569030	045242200511
108	60	3	1	1	49569045	045242200535
110	60	3	1	1	49569047	045242225392
117	60	3	1	1	49569050	045242200542
133	60	3	1	1	49569055	045242225408
159	60	3	1	1	49569065	045242200559



BIG HAWG[™] Набор коронок (7 шт.)

Описание	Кол-во в упаковке	Количество в заказе	Номер артикула	Штрихкод
BIG HAWG[™] Набор коронок (7 шт.)				
BIG HAWG [™] Коронки : 54, 65, 92 мм. Хвостовик с направляющим сверлом, 2 дополнительных направляющих сверла, алмазный напильник, торцевой ключ	7	1	49569075	045242200566





BIG HAWG[™] Системные принадлежности

Описание	Приемка	Длина (мм)	Кол-во в упаковке	Количество в заказе	Номер артикула	Штрихкод
① Хвостовик поставляется с перьевым центрирующим сверлом	11 mm Hex	75	1	1	49569105	045242200573
Центрирующее перьевое сверло 3/8"		110	1	1	48271401	045242121397
② Алмазный напильник для заточки зубьев			1	1	48095055	045242089369

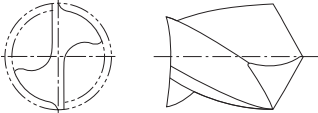
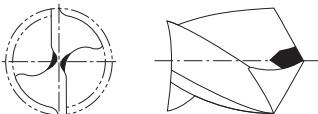
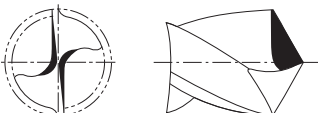
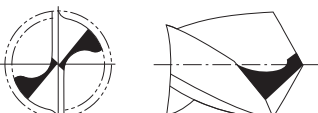

Геометрия режущей кромки сверл HSS

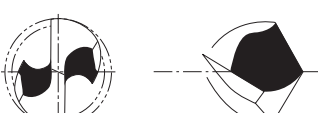
		Форма заточки сверла	Применение	Характеристики
		Стандартное острие	Для стандартного сверления черных и цветных металлов и пластика.	Широкая режущая кромка обеспечивает жесткость и сопротивление сверла боковому давлению. Из-за широкой режущей кромки требуется большее давление подачи. Легко перезатачиваются.
		Острие в форме долота DIN 1412 A	Для сверления твердого металла сверлами большого диаметра.	Легкое центрирование при сверлении. Требует очень низкого давления подачи. – примерно на 30% менее, чем сверла со стандартным острием.
		Острие в форме долота DIN 1412 B	Для сверления высокопрочной и высоколегированной стали. Также подходит для сверления тонкого листового металла.	Прочность и устойчивость к боковому давлению.
		Разрезное острие DIN 1412 C	Для сверления высокопрочной и высоколегированной стали. Пригодны как сверла для глубокого сверления	Высокие характеристики, удаления опилок делают данное исполнение идеальным для глубокого сверления. Хорошее центрирование. Требуется низкое давление подачи.
		Острие с двумя углами по чугуну DIN 1412 D	Для сверления по чугуну	Удлиненные большие режущие кромки снижают износ по прецизионные и увеличивают срок службы. Хорошая теплопроводность. Устойчивость к боковому давлению.
		Центральное острие – DIN 1412 E	Для сверления тонкого листового металла и мягких материалов.	Легкое центрирование. Требует низкого давления подачи. Не рвет тонкие материалы при прецизионные и аккуратные отверстия.
		U-образное острие	Для эффективного сверления высокопрочной стали например, нержавеющей и кислотоупорной стали.	Легкое центрирование. Малое количество опилок во время сверления, обеспечивает низкий нагрев сверла и быстроту сверления.

Инструкция по использованию сверл для дрели HSS



Нижеприведенная таблица является руководством по выбору скоростного режима при работе с различными материалами. Охлаждающая жидкость и смазка увеличивает срок службы инструмента в пять раз.

Материал		Тип материала	Растяжение, прочность (Н/мм ²)	Твердость	Диаметр отверстий – об/мин					Способ охлаждения	
					Ø 1-2	Ø 3-5	Ø 6-10	Ø 11-15	Ø 16-20		
Сталь	Скорость	Нелегированная сталь для возведения конструкций, упрочненная сталь	< 400	< HRB 69	4770	1870	930	630	470	Охлаждающая смазка	
			400–800	< HRC 21	4450	1770	870	580	430		
			Листовая сталь	< 800	< HRC 21	4450	1760	860	560	430	Охлаждающая смазка
			Нелегированная инструментальная сталь	< 800	< HRC 21	4440	1760	860	560	430	Охлаждающая смазка
			Легированная инструментальная сталь	< 800	< HRC 21	3950	1550	780	520	390	Охлаждающая смазка
		> 800		> HRC 21	1950	800	390	275	200		
		Легированная упрочненная и закаленная сталь	< 1200	< HRC 37	2100	890	450	300	210	Охлаждающая смазка	
> 1200	> HRC 38		1350	540	260	170	120				
	Обороты	Обороты (мм)			0,03	0,09	0,15	0,20	0,25		
Нержавеющая сталь	Скорость	Нержавеющая сталь	< 1000	< HRC 30	2250	930	450	290	220	Сурепное масло	
		Нержавеющая сталь	1000–1200	HRC 30–37	1430	560	280	190	130		
	Обороты	Обороты (мм)			0,02	0,06	0,13	0,18	0,24		
Чугун	Скорость	Ковкий чугун	750	HRB 99	4700	2000	1100	800	600	Сухое сверление	
		Мягкий	450	HRB 75	4500	1700	950	650	550	Охлаждающая смазка	
		Твердый	700	HRB 96	3450	1350	680	440	340		
	Обороты	Обороты (мм)			0,05	0,10	0,16	0,20	0,25		
Алюминий	Скорость		< 350	< HRC 59	8700	3560	1720	1130	860	Охлаждающая смазка	
	Обороты	Обороты (мм)			0,02	0,08	0,13	0,18	0,23		
Медь	Скорость				5100	2000	990	670	500	Охлаждающая смазка	
	Обороты	Обороты (мм)			0,02	0,10	0,20	0,28	0,35		
Бронза	Скорость				7950	3190	1480	1010	770	Сухое сверление	
	Обороты	Обороты (мм)			0,02	0,11	0,21	0,32	0,35		
Латунь	Скорость				7950	3190	1480	1010	770	Охлаждающая эмульсия	
	Обороты	Обороты (мм)			0,02	0,11	0,21	0,32	0,35		
Магний	Скорость				9550	3800	1900	1250	970	Сухое сверление	
	Обороты	Обороты (мм)			0,05	0,10	0,25	0,30	0,35		
Пластик	Скорость	ПВХ, полиамид, термопластмасса			3500	2500	1800	700	450	Вода	
	Обороты	Обороты (мм)			0,05	0,10	0,16	0,21	0,23		

Об/мин: Количество оборотов, совершаемых шпинделем или инструментом за одну минуту.

Обороты: Расстояние в миллиметрах просверливаемое за один оборот.

Инструкция по использованию сверл для дрели HSS

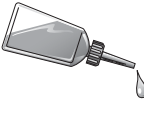
									
Материал	Тип материала	Растяжение, прочность (Н/мм ²)	Твердость	Сверла HSSR-R DIN 338	Сверла HSS-G Thunderweb DIN 338 Сверла DIN 340 Сверла 1897 Двусторонние	RED COBALT - HSS-Ground - DIN 338 RED HEX - Shockwave HSS-Ground Titanium	Ступенчатые сверла	Способ охлаждения	
Сталь	Нелегированная сталь для возведения конструкций, упрочненная сталь	< 400	< HRB 69		●	●	●	Охлаждающая смазка	
		400–800	< HRC 21	●	●	●	●		
	Листовая сталь	< 800	< HRC 21		●	●	●	Охлаждающая смазка	
	Нелегированная инструментальная сталь	< 800	< HRC 21	●	●	●	●	Охлаждающая смазка	
		< 800	< HRC 21		●	●	●		
	Легированная инструментальная сталь	> 800	> HRC 21		●	●	▲	Охлаждающая смазка	
> 800		> HRC 21			●	●			
Легированная упрочненная и закаленная сталь	< 1200	< HRC 37				●	▲	Охлаждающая смазка	
	> 1200	> HRC 38				●	▲		
Нержавеющая сталь	Нержавеющая сталь	< 1000	< HRC 30		▲	●	▲	Сурепное масло	
	Нержавеющая сталь	1000–1200	HRC 30–37			●	▲		
Чугун	Ковкий чугун	750	HRB 99	●	●	●	●	Сухое сверление	
	Мягкий	450	HRB 75	●	●	●	●	Охлаждающая смазка	
	Твердый	700	HRB 96	●	●	●	●		
Алюминий		< 350	< HRC 59		▲	●	●	Охлаждающая смазка	
Медь					▲	●	●	Охлаждающая смазка	
Бронза				●	●	●	●	Сухое сверление	
Латунь				●	●	●	●	Охлаждающая эмульсия	
Магний						●		Сухое сверление	
Пластик	ПВХ, полиамид, термопластмасса				●	●	●	Вода	
Дерево				●	●	●		Сухое сверление	

● Подходит лучше всего. Рекомендован для использования с этими материалами. ▲ Подходит. Рекомендован для периодических работ

Сверла по металлу HSS-R удлиненные - DIN338

Сверла по металлу из твёрдой стали DIN 338 для высокоскоростного сверления.

Оксидное покрытие для быстрого удаления стружки.

Стандартная режущая кромка в форме долота с углом заточки 118°.

Сверла с N дизайном шнека и стандартным углом наклона канавки.

Для сверления стали, чугуна, других металлов и сплавов с пределом прочности на разрыв 800 Н/мм².

Цвет: черный

Ø 13.5 мм - Ø 16 мм = 10 мм хвостовик / Ø 16.5 мм - Ø 20 мм = 13 мм хвостовик.

Ø (мм)	Общая длина (мм) A	Рабочая длина (мм) B	Кол-во в упаковке	Количество в заказе	Номер артикула	Штрихкод
13.5	160	108	1	1	4932373318	4002395348435
14.0	160	108	1	1	4932373319	4002395348442
14.5	169	108	1	1	4932373320	4002395348459
15.0	169	114	1	1	4932373321	4002395348466
15.5	178	120	1	1	4932373322	4002395348473
16.0	178	120	1	1	4932373323	4002395348480
16.5	184	125	1	1	4932373324	4002395348497
17.0	184	125	1	1	4932373325	4002395349104
17.5	191	130	1	1	4932373326	4002395349111
18.0	191	130	1	1	4932373327	4002395349128
18.5	198	135	1	1	4932373328	4002395349135
19.0	198	135	1	1	4932373329	4002395349142
19.5	205	140	1	1	4932373330	4002395349159
20.0	205	140	1	1	4932373331	4002395349166



Наборы сверел по металлу HSS-R - DIN338

Описание	Поставляется в	Кол-во в упаковке	Количество в заказе	Номер артикула	Штрихкод
Набор сверел HSS-R (19 шт.)					
① Ø 1 / 1.5 / 2 / 2.5 / 3 / 3.5 / 4 / 4.5 / 5 / 5.5 / 6 / 6.5 / 7 / 7.5 / 8 / 8.5 / 9 / 9.5 / 10 мм.	Металлическая кассета	19	1	4932352468	4002395371273
Набор сверел HSS-R (25 шт.)					
② Ø 1 / 1.5 / 2 / 2.5 / 3 / 3.5 / 4 / 4.5 / 5 / 5.5 / 6 / 6.5 / 7 / 7.5 / 8 / 8.5 / 9 / 9.5 / 10 / 10.5 / 11 / 11.5 / 12 / 12.5 / 13 мм.	Металлическая кассета	25	1	4932352469	4002395371280



Сверла по металлу HSS-R - DIN338 в упаковке по 5 и 10 штук

Сверла по металлу из твёрдой стали DIN 338 для высокоскоростного сверления.

Оксидное покрытие для быстрого удаления стружки.

Сверла с N дизайном шнека и стандартным углом наклона канавки.

Для сверления стали, чугуна, других металлов и сплавов с пределом прочности на разрыв 800 Н/мм². Цвет: черный

Ø (мм)	Общая длина (мм) A	Рабочая длина (мм) B	Кол-во в упаковке	Количество в заказе	Номер артикула	Штрихкод
1.0	34	12	10	1	4932363444	4002395329458
1.5	40	18	10	1	4932363449	4002395329502
2.0	49	24	10	1	4932363454	4002395329557
2.5	57	30	10	1	4932363459	4002395329601
3.0	61	33	10	1	4932363464	4002395329656
3.2	65	36	10	1	4932363466	4002395329670
3.5	70	39	10	1	4932363469	4002395329700
4.0	75	43	10	1	4932363474	4002395329755
4.2	75	43	10	1	4932363476	4002395329779
4.5	80	47	10	1	4932363479	4002395329809
4.8	86	52	10	1	4932363482	4002395329830
5.0	86	52	10	1	4932363484	4002395329854
5.5	93	57	10	1	4932363489	4002395329908
6.0	93	57	10	1	4932363494	4002395329953
6.5	101	63	10	1	4932363499	4002395330003
6.8	109	69	10	1	4932363502	4002395330034
7.0	109	69	10	1	4932363504	4002395330058
7.5	109	69	10	1	4932363509	4002395330102
8.0	117	75	10	1	4932363514	4002395330157
8.5	117	75	10	1	4932363519	4002395330201
9.0	125	81	10	1	4932363524	4002395330256
9.5	125	81	10	1	4932363529	4002395330300
10.0	133	87	10	1	4932363534	4002395330355
10.5	133	87	5	1	4932363539	4002395330409
11.0	142	94	5	1	4932363544	4002395330454
11.5	142	94	5	1	4932363549	4002395330508
12.0	151	101	5	1	4932363554	4002395330553
12.5	151	101	5	1	4932363559	4002395330607
13.0	151	101	5	1	4932363564	4002395330652



Наборы сверел по металлу HSS-R - DIN338 - шкафчик 345 шт

Ø (мм)	Общая длина (мм) A	Рабочая длина (мм) B	Кол-во в упаковке	Количество в заказе	Номер артикула	Штрихкод
Витрина для сверел по металлу HSS-R (345 шт.)			345	1	4932352674	4002395373321
1.0	34	12	20			
1.5	40	18	20			
2	49	24	20			
2.5	57	30	20			
3	61	33	20			
3.5	70	39	20			
4	75	43	20			
4.5	80	47	20			
5	86	52	20			
5.5	93	57	20			
6	93	57	20			
6.5	101	63	20			
7	109	69	10			
7.5	109	69	10			
8	117	75	20			
8.5	117	75	10			
9	125	81	10			
9.5	125	81	5			
10	133	87	10			
10.5	133	87	5			
11	142	94	5			
11.5	142	94	5			
12	151	101	5			
12.5	151	101	5			
13	151	101	5			



THUNDERWEB

Сверла по металлу HSS-G DIN 338



Дизайн сверл **THUNDERWEB** характеризуется конической формой соединительной кромки, которая утолщается к хвостовику сверла. Соединительная кромка является внутренним стержнем сверла.

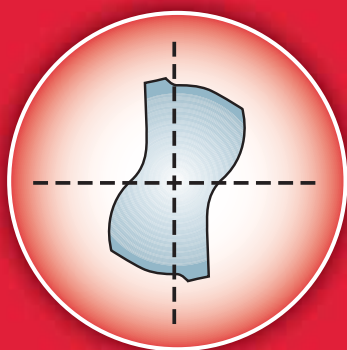

Поперечный срез сверла THUNDERWEB

- Позволяет выдерживать повышенную нагрузку и крутящий момент
- Меньшая вероятность поломки
- Продолжительный срок службы



Стандартное сверло

Толщина соединительной кромки одинакова по всей длине сверла.

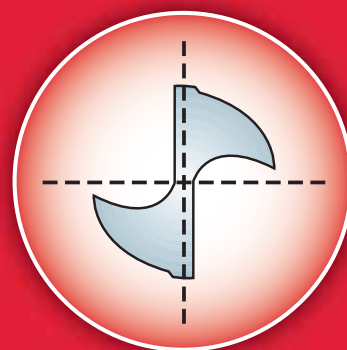

Поперечный срез стандартного сверла

THUNDERWEB ТЕХНИЧЕСКИЕ ХАРАКТЕРИСТИКИ

Геометрия шнека:

- Геометрия сверла **THUNDERWEB** способствует более быстрому удалению стружки, благодаря чему уменьшается перегрев сверла и увеличивается срок службы
- Открытая форма шнека снижает сопротивление, что особенно важно при сверлении глубоких отверстий
- Заостренные режущие кромки обеспечивают чистое и быстрое сверление
- Благодаря специальной геометрии сверла стружка более мелкая. Сверла идеальны для работы в твердой стали, напр. нержавеющей стали



Сверла по металлу Thunderweb HSS-G DIN338

Ø (мм)	Общая длина (мм) A	Рабочая длина (мм) B	Кол-во в упаковке	Количество в заказе	Номер артикула	Штрихкод
1.0	34	12	2	1	4932352345	4002395370047
1.5	40	18	2	1	4932352346	4002395370054
2.0	49	24	2	1	4932352347	4002395370061
2.5	57	30	2	1	4932352348	4002395370078
3.0	61	33	2	1	4932352349	4002395370085
3.2	65	36	2	1	4932352350	4002395370092
3.5	70	39	2	1	4932352351	4002395370108
4.0	75	43	2	1	4932352352	4002395370115
4.2	75	43	1	1	4932352353	4002395370122
4.5	80	47	1	1	4932352354	4002395370139
4.8	86	52	1	1	4932352355	4002395370146
5.0	86	52	1	1	4932352356	4002395370153
5.5	93	57	1	1	4932352357	4002395370160
6.0	93	57	1	1	4932352358	4002395370177
6.5	101	63	1	1	4932352359	4002395370184
6.8	109	69	1	1	4932352360	4002395370191
7.0	109	69	1	1	4932352361	4002395370207
7.5	109	69	1	1	4932352362	4002395370214
8.0	117	75	1	1	4932352363	4002395370221
8.5	117	75	1	1	4932352364	4002395370238
9.0	125	81	1	1	4932352365	4002395370245
9.5	125	81	1	1	4932352366	4002395370252
10.0	133	87	1	1	4932352367	4002395370269
10.5	133	87	1	1	4932352368	4002395370276
11.0	142	94	1	1	4932352369	4002395370283
11.5	142	94	1	1	4932352370	4002395370290
12.0	151	101	1	1	4932352371	4002395370306
12.5	151	101	1	1	4932352372	4002395370313
13.0	151	101	1	1	4932352373	4002395370320

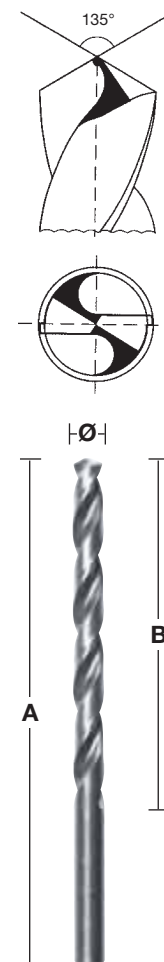

Сверла по металлу Thunderweb HSS-G DIN338 / упаковка из 5 и 10 штук

Новинка

Ø (мм)	Общая длина (мм)	Рабочая длина (мм)	Кол-во в упаковке	Количество в заказе	Номер артикула	Штрихкод
1	34	12	10	1	4932352377	4002395370368
1.1	36	14	10	1	4932459826	4058546029982
1.2	38	16	10	1	4932459827	4058546029999
1.3	38	16	10	1	4932459828	4058546030001
1.4	40	18	10	1	4932459829	4058546030018
1.5	40	18	10	1	4932352378	4002395370375
1.6	43	20	10	1	4932459830	4058546030025
1.7	43	20	10	1	4932459831	4058546030032
1.8	46	22	10	1	4932459832	4058546030049
1.9	46	22	10	1	4932459833	4058546030056
2	49	24	10	1	4932352379	4002395370382
2.1	49	24	10	1	4932459834	4058546030063
2.2	53	27	10	1	4932459835	4058546030070
2.3	53	27	10	1	4932459836	4058546030087
2.4	57	30	10	1	4932430569	4002395382309
2.5	57	30	10	1	4932352380	4002395370399
2.6	57	30	10	1	4932459837	4058546030094
2.7	61	33	10	1	4932459838	4058546030100
2.8	61	33	10	1	4932459839	4058546030117
2.9	61	33	10	1	4932459840	4058546030124
3	61	33	10	1	4932352381	4002395370405
3.1	65	36	10	1	4932459841	4058546030131
3.2	65	36	10	1	4932352382	4002395370412
3.3	65	36	10	1	4932459842	4058546030148
3.4	70	39	10	1	4932459843	4058546030155



Сверла по металлу Thunderweb HSS-G DIN338 / упаковка из 5 и 10 штук
Новинка

Ø (мм)	Общая длина (мм)	Рабочая длина (мм)	Кол-во в упаковке	Количество в заказе	Номер артикула	Штрихкод
3.5	70	39	10	1	4932352383	4002395370429
3.6	70	39	10	1	4932459844	4058546030162
3.7	70	39	10	1	4932459845	4058546030179
3.8	75	43	10	1	4932430547	4002395382088
3.9	75	43	10	1	4932459846	4058546030186
4	75	43	10	1	4932352384	4002395370436
4.1	75	43	10	1	4932459847	4058546030193
4.2	75	43	10	1	4932352385	4002395370443
4.3	80	47	10	1	4932459848	4058546030209
4.4	80	47	10	1	4932459849	4058546030216
4.5	80	47	10	1	4932352386	4002395370450
4.6	80	47	10	1	4932459850	4058546030223
4.7	80	47	10	1	4932459851	4058546030230
4.8	86	52	10	1	4932352387	4002395370467
4.9	86	52	10	1	4932459852	4058546030247
5	86	52	10	1	4932352388	4002395370474
5.1	86	52	10	1	4932459853	4058546030254
5.2	86	52	10	1	4932430548	4002395382095
5.3	86	52	10	1	4932459854	4058546030261
5.4	93	57	10	1	4932459855	4058546030278
5.5	93	57	10	1	4932352389	4002395370481
5.6	93	57	10	1	4932430570	4002395382316
5.7	93	57	10	1	4932459856	4058546030285
5.8	93	57	10	1	4932430549	4002395382101
5.9	93	57	10	1	4932459857	4058546030292
6	93	57	10	1	4932352390	4002395370498
6.1	101	63	10	1	4932459858	4058546030308
6.2	101	63	10	1	4932430550	4002395382118
6.3	101	63	10	1	4932459859	4058546030315
6.4	101	63	10	1	4932430571	4002395382323
6.5	101	63	10	1	4932352391	4002395370504
6.6	101	63	5	1	4932459860	4058546030322
6.7	101	63	5	1	4932459861	4058546030339
6.8	109	69	5	1	4932352392	4002395370511
6.9	109	69	5	1	4932459862	4058546030346
7	109	69	5	1	4932352393	4002395370528
7.1	109	69	5	1	4932459863	4058546030353
7.2	109	69	5	1	4932430551	4002395382125
7.3	109	69	5	1	4932459864	4058546030360
7.4	109	69	5	1	4932459865	4058546030377
7.5	109	69	5	1	4932352394	4002395370535
7.6	117	75	5	1	4932459866	4058546030384
7.7	117	75	5	1	4932459867	4058546030391
7.8	117	75	5	1	4932459868	4058546030407
7.9	117	75	5	1	4932459869	4058546030414
8	117	75	5	1	4932352395	4002395370542
8.1	117	75	5	1	4932459870	4058546030421
8.2	117	75	5	1	4932430552	4002395382132
8.3	117	75	5	1	4932459871	4058546030438
8.4	117	75	5	1	4932430553	4002395382149
8.5	117	75	5	1	4932352396	4002395370559
8.6	125	81	5	1	4932459872	4058546030445
8.7	125	81	5	1	4932459873	4058546030452
8.8	125	81	5	1	4932459874	4058546030469
8.9	125	81	5	1	4932459875	4058546030476
9	125	81	5	1	4932352397	4002395370566
9.1	125	81	5	1	4932459876	4058546030483
9.2	125	81	5	1	4932459877	4058546030490
9.3	125	81	5	1	4932459878	4058546030506
9.4	125	81	5	1	4932459879	4058546030513



Сверла по металлу Thunderweb HSS-G DIN338 / упаковка из 5 и 10 штук

Новинка

Ø (мм)	Общая длина (мм)	Рабочая длина (мм)	Кол-во в упаковке	Количество в заказе	Номер артикула	Штрихкод
9.5	125	81	5	1	4932352398	4002395370573
9.6	133	87	5	1	4932459880	4058546030520
9.7	133	87	5	1	4932459881	4058546030537
9.8	133	87	5	1	4932459882	4058546030544
9.9	133	87	5	1	4932459883	4058546030551
10	133	87	5	1	4932352399	4002395370580
10.5	133	87	5	1	4932352400	4002395370597
11	142	94	5	1	4932352401	4002395370603
11.5	142	94	5	1	4932352402	4002395370610
12	151	101	5	1	4932352403	4002395370627
12.5	151	101	5	1	4932352404	4002395370634
13	151	101	5	1	4932352405	4002395370641



Наборы сверел по металлу Thunderweb HSS-G DIN338

Описание	Поставляется в	Кол-во в упаковке	Количество в заказе	Номер артикула	Штрихкод
Набор сверел THUNDERWEB HSS-G (19 шт.) ① Ø 1 / 1.5 / 2 / 2.5 / 3 / 3.5 / 4 / 4.5 / 5 / 5.5 / 6 / 6.5 / 7 / 7.5 / 8 / 8.5 / 9 / 9.5 / 10 мм.	Пластиковая кассета	19	1	4932352374	4002395370337
② Набор сверел HSS-G по металлу типа Thunderweb (19 шт.) - 4932352374	-	6	1	4932352375	4002395370344
Набор сверел THUNDERWEB HSS-G (25 шт.) ③ Ø 1 / 1.5 / 2 / 2.5 / 3 / 3.5 / 4 / 4.5 / 5 / 5.5 / 6 / 6.5 / 7 / 7.5 / 8 / 8.5 / 9 / 9.5 / 10 / 10.5 / 11 / 11.5 / 12 / 12.5 / 13 мм.	Пластиковая кассета	25	1	4932352376	4002395370351



Сверла по металлу Shockwave HSS-G TiN Red Hex.

- Сверла с 1/4"шестигранным хвостовиком оптимизированы для ударных винтовертов.
- Угол заточки 135° уменьшает "гуляние" сверла при засверливании.
- Конструкция шнека позволяет быстрее выбрасывать стружку и распределяет тепло для большей эффективности.
- Титановое покрытие распределяет тепло.
- Более высокая универсальность благодаря шестигранному хвостовику 1/4", что делает возможность использовать его как с шуруповертом, так и с ударным винтовертом.

RED HEX

Ø (мм)	Общая длина (мм) A	Рабочая длина (мм) B	Кол-во в упаковке	Количество в заказе	Номер артикула	Штрихкод
2	59.5	17	2	1	48894703	045242501557
2.5	62	19	2	1	48894704	045242501564
3	65	23	2	1	48894763	045242506866
3.2	66.5	23	2	1	48894706	045242501571
3.5	69	25	2	1	48894707	045242501588
4	71.5	26	2	1	48894708	045242501595
4.2	74	28	1	1	48894709	045242501601
4.5	76	29	1	1	48894710	045242501618
4.8	78	29	1	1	48894711	045242501625
5	93	46	1	1	48894712	045242501632
5.5	104	59	1	1	48894764	045242506873
6	105	60	1	1	48894714	045242501649
6.5	107	63	1	1	48894715	045242501656
6.8	108	64	1	1	48894716	045242501663
7	109	65	1	1	48894717	045242501670
7.5	110	66	1	1	48894718	045242501687
8	111	67	1	1	48894719	045242501694
8.5	114	70	1	1	48894720	045242501700
9	117	73	1	1	48894721	045242501717
9.5	118	74	1	1	48894722	045242501724
10	120	76	1	1	48894723	045242501731
10.5	122	78	1	1	48894724	045242501748
11	125	81	1	1	48894725	045242501755
11.5	126	82	1	1	48894726	045242501762
12	127	83	1	1	48894727	045242501779
12.5	128	83	1	1	48894728	045242501786
13	130	85	1	1	48894729	045242501793
Набор сверел по металлу Shockwave HSS-G TiN Red Hex в пластиковой кассете (10 шт.) ① Ø 3/3.5/4/4.5/5/6/7/8/9/10 мм.			10	1	48894759	045242502066
Набор сверел по металлу Shockwave HSS-G TiN Red Hex в пластиковой кассете (19 шт.) ② Ø 2/2.5/2x3/3.5/2x4/4.5/5.5/6/6.5/7/7.5/8/8.5/9/9.5/10 мм.			19	1	48894760	045242502073

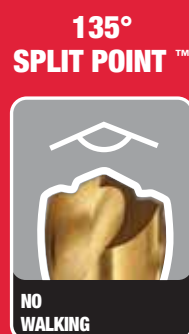
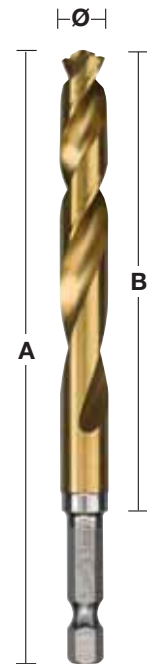

ДЛЯ УДАРНЫХ ИНСТРУМЕНТОВ



Сверла по металлу HSS-G - DIN340 / набор по 5 или 10 шт

Высококачественная быстрорежущая сталь

Заточка в соответствии с DIN 1412 C.

Правые режущие кромки.

Угол режущей кромки 135° для лучшей центровки.

Применение: для сверления глубоких отверстий в каналах или в полых профилях, для сверления в стали, чугуне, легированной и нелегированной стали с пределом прочности до 900 Н/мм, а так же для сверления в дереве и пластике.

Для сверления в стали, чугуне, легированной и нелегированной стали с пределом прочности до 900 Н/мм.

Также для сверления в дереве и пластике.

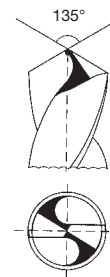

Ø (мм)	Общая длина (мм) A	Рабочая длина (мм) B	Кол-во в упаковке	Количество в заказе	Номер артикула	Штрихкод
2.0	85	56	10	1	4932430328	4002395379897
2.5	95	62	10	1	4932430329	4002395379903
3.0	100	66	10	1	4932430330	4002395379910
3.5	112	73	10	1	4932430331	4002395379927
4.0	119	78	10	1	4932430332	4002395379934
4.5	126	82	10	1	4932430333	4002395379941
5.0	132	87	10	1	4932430334	4002395379958
5.5	139	91	10	1	4932430335	4002395379965
6.0	139	91	10	1	4932430336	4002395379972
6.5	148	97	10	1	4932430337	4002395379989
7.0	156	102	10	1	4932430338	4002395379996
8.0	165	109	10	1	4932430339	4002395380008
9.0	175	115	10	1	4932430340	4002395380015
10.0	184	121	10	1	4932430341	4002395380022
11.0	195	128	5	1	4932430342	4002395380039
12.0	205	134	5	1	4932430343	4002395380046
13.0	205	134	5	1	4932430344	4002395380053

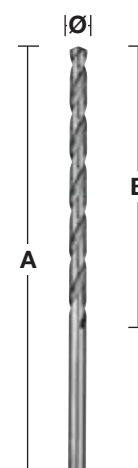

Укороченные сверла по металлу HSS-G короткие DIN1897 / упаковка из 5 и 10 штук

Качество сверл: высокопрочная сталь. Геометрия сверла: точна засверливания DIN 1412C.
 Угол заточки: 135°. Допуск: h8. Угол шнека: сверла типа N со стандартным углом наклона канавки 20 - 30°. Правые режущие кромки. Покрытие / цвет: полированное серебро
 Цельная конструкция для эффективной передачи энергии.
 Отличная центровка. Сверла типа N со стандартным углом наклона канавки для быстрого вывода стружки. Применение: для работы с листовым и тонким материалом.
 Подходят для работы с тонкой лигированной и нелигированной сталью с пределом прочности до 900 Н/мм². Также подходят для сверления в дереве и пластике.

Ø (мм)	Общая длина (мм) A	Рабочая длина (мм) B	Кол-во в упаковке	Количество в заказе	Номер артикула	Штрихкод
2.0	38	12	10	1	4932352200	4002395368532
2.5	43	14	10	1	4932352201	4002395368549
3.0	46	16	10	1	4932352202	4002395368556
3.2	49	18	10	1	4932352203	4002395368563
3.3	49	18	10	1	4932352204	4002395368570
3.5	52	20	10	1	4932352205	4002395368587
3.7	52	20	10	1	4932352206	4002395368594
4.0	55	22	10	1	4932352207	4002395368600
4.2	55	22	10	1	4932352208	4002395368617
4.5	58	24	10	1	4932352209	4002395368624
4.8	62	26	10	1	4932352210	4002395368631
5.0	62	26	10	1	4932352211	4002395368648
5.2	62	26	10	1	4932352212	4002395368655
5.5	66	28	10	1	4932352213	4002395368662
6.0	66	28	10	1	4932352214	4002395368679
6.5	70	31	10	1	4932352215	4002395368686
7.0	74	34	10	1	4932352216	4002395368693
7.5	74	34	5	1	4932352217	4002395368709
8.0	79	37	5	1	4932352218	4002395368716
8.5	79	37	5	1	4932352219	4002395368723
9.0	84	40	5	1	4932352220	4002395368730
10.0	89	43	5	1	4932352221	4002395368747

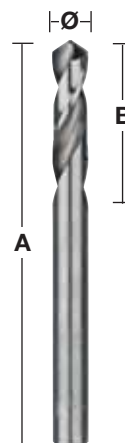
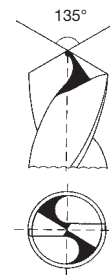

Сверла по металлу HSS-G - двухсторонние

Материал изготовления: высокопрочная сталь. Геометрия сверла: заточка в соответствии с DIN1412 C. Угол заточки: 135°. Допуск: h8. Угол шнека: сверла типа N со стандартным углом наклона канавки 20-30°. Правые режущие кромки. Покрытие / цвет: полированное серебро.
 Угол режущей кромки 135 градусов для лучшей центровки.
 Использование сверла с двух сторон. Благодаря небольшой длине, сверло может быть использовано на больших оборотах. Отличная центровка. Сверла типа N со стандартным углом наклона канавки для быстрого вывода стружки. Применение: подходит для сверления стали, цветных металлов и пластмассы. Идеально подходит для тонких листовых материалов, например для сверления отверстий под заклепки.

Ø (мм)	Общая длина (мм) A	Рабочая длина (мм) B	Кол-во в упаковке	Количество в заказе	Номер артикула	Штрихкод
2.5	43	10	10	1	4932352222	4002395368754
3.0	46	11	10	1	4932352223	4002395368761
3.2	49	12	10	1	4932352224	4002395368778
3.3	49	12	10	1	4932352225	4002395368785
3.5	52	14	10	1	4932352226	4002395368792
4.0	55	14	10	1	4932352227	4002395368808
4.1	55	14	10	1	4932352228	4002395368815
4.2	55	14	10	1	4932352229	4002395368822
4.5	58	16	10	1	4932352230	4002395368839
4.8	62	18	10	1	4932352231	4002395368846
5.0	62	18	10	1	4932352232	4002395368853
5.5	66	19	10	1	4932352233	4002395368860
6.0	66	19	10	1	4932352234	4002395368877

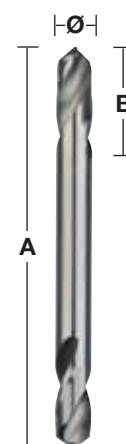
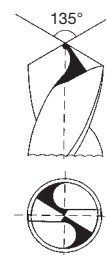

Сверла по металлу HSS-G с содержанием кобальта – DIN338

Новинка

Сверла по металлу из быстрорежущей стали с добавлением кобальта. Производятся в соответствии с DIN 338. Полированные.

Угол режущей кромки 135° для улучшенного центрирования - кернения не требуется.

Содержание кобальта 5%. Выдерживает высокие температуры при сверлении.

Сверла типа „N“ со стандартным углом наклона канавки. Для сверления высоколегированных сталей и металлов с пределом прочности на разрыв свыше 1000 Н/мм², например, тепло- и кислотоупорные стали и нержавеющей сталь. Цвет: бронза.

**RED
COBALT**

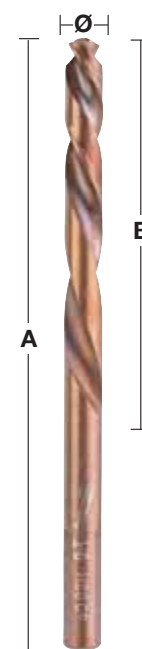
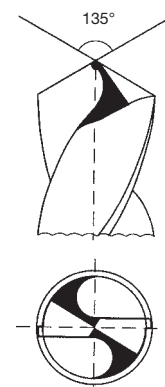

Ø (мм)	Общая длина (мм) A	Рабочая длина (мм) B	Кол-во в упаковке	Количество в заказе	Номер артикула	Штрихкод
1.0	34	12	2	1	4932363248	4002395333080
1.5	40	18	2	1	4932363249	4002395333097
2.0	49	24	2	1	4932363250	4002395333103
2.5	57	30	2	1	4932363251	4002395333110
3.0	61	33	2	1	4932363253	4002395333134
3.2	65	36	2	1	4932363254	4002395333141
3.5	70	39	2	1	4932363256	4002395333165
4.0	75	43	2	1	4932363258	4002395333189
4.2	75	43	1	1	4932363260	4002395333202
4.5	80	47	1	1	4932363262	4002395333226
4.8	86	52	1	1	4932363263	4002395333233
5.0	86	52	1	1	4932363264	4002395333240
5.5	93	57	1	1	4932363267	4002395333271
6.0	93	57	1	1	4932363268	4002395333288
6.5	101	63	1	1	4932363269	4002395333295
6.8	109	69	1	1	4932363270	4002395333301
7.0	109	69	1	1	4932363271	4002395333318
7.5	109	69	1	1	4932363272	4002395333325
8.0	117	75	1	1	4932363274	4002395333349
8.5	117	75	1	1	4932363276	4002395333363
9.0	125	81	1	1	4932363277	4002395333370
9.5	125	81	1	1	4932363278	4002395333387
10.0	133	87	1	1	4932363279	4002395333394
10.5	133	87	1	1	4932363281	4002395333417
11.0	142	94	1	1	4932363282	4002395333424
11.5	142	94	1	1	4932363283	4002395333431
12.0	151	101	1	1	4932363284	4002395333448
12.5	151	101	1	1	4932363285	4002395333455
13.0	151	101	1	1	4932363286	4002395333462

Наборы сверел по металлу HSS-G кобальт – DIN338

Новинка

Описание	Поставляется в	Кол-во в упаковке	Количество в заказе	Номер артикула	Штрихкод
Набор кобальтовых сверел HSS-G (19 шт.) ① Ø 1 / 1.5 / 2 / 2.5 / 3 / 3.5 / 4 / 4.5 / 5 / 5.5 / 6 / 6.5 / 7 / 7.5 / 8 / 8.5 / 9 / 9.5 / 10 мм.	Пластиковая кассета	19	1	4932352470	4002395371297
Набор кобальтовых сверел HSS-G (25 шт.) ② Ø 1 / 1.5 / 2 / 2.5 / 3 / 3.5 / 4 / 4.5 / 5 / 5.5 / 6 / 6.5 / 7 / 7.5 / 8 / 8.5 / 9 / 9.5 / 10 / 10.5 / 11 / 11.5 / 12 / 12.5 / 13 мм.	Пластиковая кассета	25	1	4932352471	4002395371303



Сверла по металлу HSS-G с содержанием кобальта – DIN 338 / упаковка по 5 и 10 штук

Новинка

Сверла по металлу из быстрорежущей стали с добавлением кобальта. Производится в соответствии с DIN 338. Полированная отделка.

Отполированные. Угол режущей кромки 135° для улучшенного центрирования - кернения не требуется.

Содержание кобальта 5%. Выдерживает высокие температуры сверления.

Сверла типа „N“ со стандартным углом наклона канавки. Для сверления высоколегированных сталей и металлов с пределом прочности на разрыв свыше 1000 Н/мм², например, тепло- и кислотоупорные стали и нержавеющая сталь. Цвет: бронза.

Цвет: бронза.

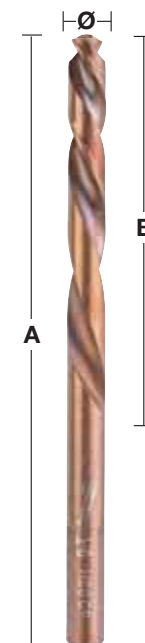
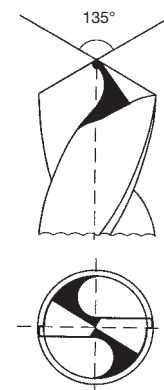
**RED
COBALT**

Ø (мм)	Общая длина (мм) A	Рабочая длина (мм) B	Кол-во в упаковке	Количество в заказе	Номер артикула	Штрихкод
1.0	34	12	10	1	4932373332	4002395349173
1.5	40	18	10	1	4932373333	4002395349180
2.0	49	24	10	1	4932373334	4002395349197
2.5	57	30	10	1	4932373335	4002395349807
3.0	61	33	10	1	4932373336	4002395349814
3.2	65	36	10	1	4932373337	4002395349821
3.5	70	39	10	1	4932373338	4002395349838
4.0	75	43	10	1	4932373339	4002395349845
4.2	75	43	10	1	4932373340	4002395349852
4.5	80	47	10	1	4932373341	4002395349869
4.8	86	52	10	1	4932373342	4002395349876
5.0	86	52	10	1	4932373343	4002395349883
5.5	93	57	10	1	4932373344	4002395349890
6.0	93	57	10	1	4932373345	4002395347100
6.5	101	63	10	1	4932373346	4002395347117
6.8	109	69	5	1	4932373347	4002395347124
7.0	109	69	5	1	4932373348	4002395347131
7.5	109	69	5	1	4932373349	4002395347148
8.0	117	75	5	1	4932373350	4002395347155
8.5	117	75	5	1	4932373351	4002395347162
9.0	125	81	5	1	4932373352	4002395347179
9.5	125	81	5	1	4932373353	4002395347186
10.0	133	87	5	1	4932373354	4002395347193
10.5	133	87	5	1	4932373355	4002395347803
11.0	142	94	5	1	4932373356	4002395347810
11.5	142	94	5	1	4932373357	4002395347827
12.0	151	101	5	1	4932373358	4002395347834
12.5	151	101	5	1	4932373359	4002395347841
13.0	151	101	5	1	4932373360	4002395347858

Ступенчатые сверла

■ Преимущества ступенчатых сверл по сравнению с обычными:

- Одно сверло для разных размеров
- Делать больше, нести меньше!
- Лучший вариант для расширения существующих отверстий.
- Более прочные чем спиральные сверла, толстый сердечник защищает от разрушений.
- Больше точность и меньше увед, наконечник быстро засверливается.
- Чистые без заусенцев отверстия, не требующие зенкования.
- Сверлят пластик без сколов и трещин.

■ Ступенчатые сверла идеально подходят для сверления таких материалов как:

- черного и цветного листового металла, профиля и труб.
- Меди, латуни и алюминия. - Нержавеющей стали.
- Пластика.
- Максимальная толщина материала 4 мм.
- Для увеличени ресурса сверла мы рекомендуем использовать охлаждающую жидкость.

■ Профессии:

- Электрики: сверление в панелях и шкафах для установки кабельных вводов.
- Сантехники и работники по вентиляции и кондиционированию : лючки для трубопроводов и установка.
- Работники по металлу / производство: различные размеры и расширение отверстий.
- Автомеханики: отверстия для установки кабеля (мобильные телефоны , антенны , перенаправление электропроводки) .
- Ремонтники: различные применения, размеры и расширение отверстий.



Milwaukee® Преимущества

Сверление - расширение - зенкование - все в одном

- ① Наконечник быстро засверливается - нет необходимости кернить или предварительно засверливать материал.
- ② Специальный наконечник и геометрия ступенчатого сверла - уменьшает риск закусывания сверла при использовании высокоскоростных аккумуляторных дрелей и так же защищает материал от деформации.
- ③ Оптимизированная геометрия с двумя канавками и острыми кромками обеспечивает в 2 раза большую скорость и аккуратность реза.
- ④ Производятся из специально разработанной стали с черным оксидным покрытием увеличивающим ресурс сверла до 4 раз.
Оптимальны для использования с высокоскоростными аккумуляторными инструментами.
- ⑤ Маркировка размеров нанесена лазером для видимости весь срок службы сверла.
- ⑥ Каждая ступень сверла имеет рельеф, который автоматически снимает заусенцы.
- ⑦ Трехгранный хвостовик предотвращает проворот сверла в патроне и обеспечивает максимальную передачу крутящего момента.



В
2x
БЫСТРЕЕ

В
4x
ДОЛЬШЕ СРОК
СЛУЖБЫ

НА
25%
БОЛЬШЕ ОТВЕРСТИЙ
НА ОДНОЙ ЗАРЯДКЕ

Ступенчатые сверла

Описание	Диаметр стержня (мм)	общая длина (мм)	Количество шагов	Кол-во в упаковке	Количество в заказе	Номер артикула	Штрихкод
① PG 7 - PG 21	10	68	9	1	1	48899321	045242364060
② M 6 - M 32	10	92	13	1	1	48899332	045242344437
③ 4 - 12 мм / 1	6	65	9	1	1	48899301	045242342532
④ 4 - 12 мм / 2	6	65	5	1	1	48899302	045242342549
⑤ 4 - 20 мм	8	65	9	1	1	48899320	045242344406
⑥ 6 - 35 мм	10	90	14	1	1	48899335	045242344413
⑦ Набор ступенчатых сверел (3 шт) В набор входят сверла № 3,5,6.				3	1	48899399	045242344420

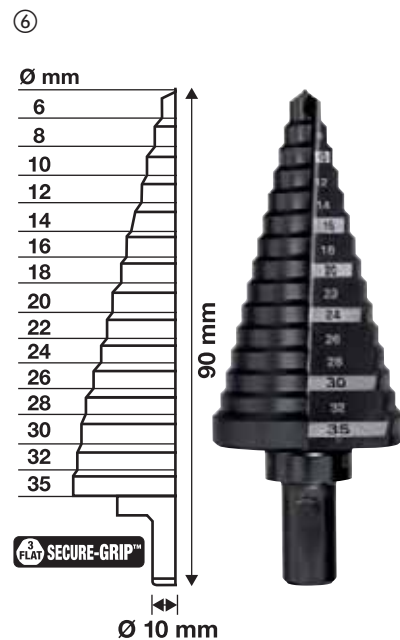
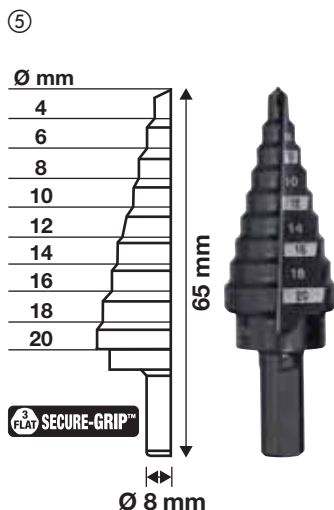
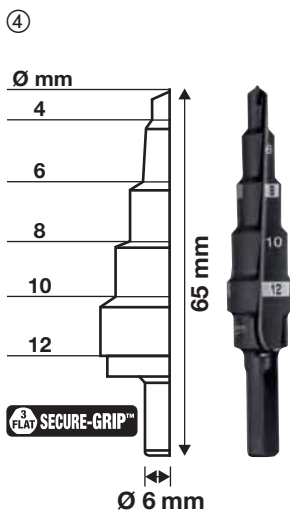
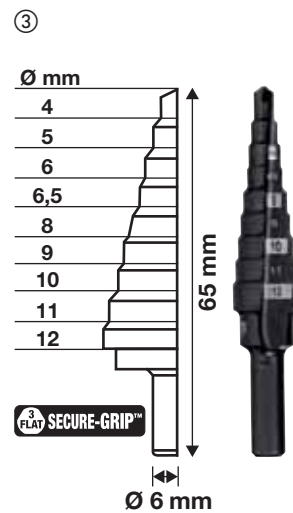
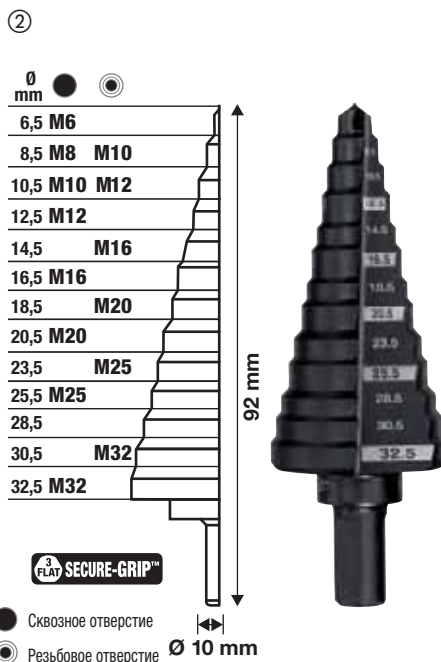

Сверление кольцевыми фрезами



Быстрее

Сохранение скорости и времени при сверлении обуславливается следующими факторами. Во-первых, кольцевым принципом резания, когда металл затрагивает только кромку отверстия, а не весь диаметр, как происходит при работе традиционными сверлами. Во-вторых, агрессивный угол заточки позволяет достичь наиболее эффективного резания при снижении сопротивления материала.

Эффективнее на 30%

Кольцевые фрезы обрабатывают только кромку отверстия.

Меньшее количество энергии двигателя для качественного сверления.

Чем больше диаметр сверления, тем большая экономия энергии.

Увеличенный срок службы сверла

Кольцевая форма режущей кромки снижает нагрузку во время работы и, как следствие, увеличивает количество отверстий, высверливаемых фрезой между заточками. Толщина стенок фрезы в 6мм и специальная геометрия зуба обеспечивают хорошую стабильность фрезы и минимальный риск повредить кромку отверстия при заглублинии.

График скорости

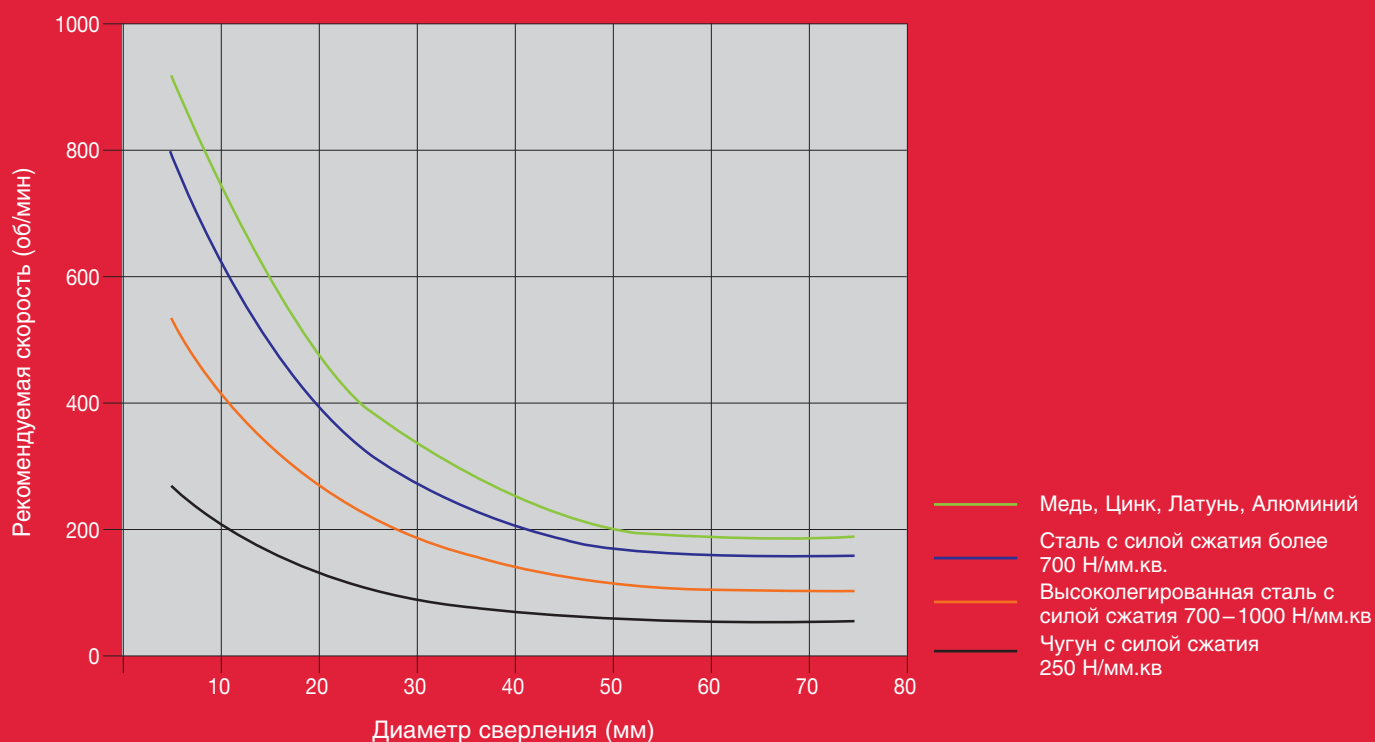

Кольцевые фрезы HSS 30 мм

Толстые стенки фрез HSS для увеличения надежности и срока службы.
Со стандартным хвостовиком Weldon 19 мм

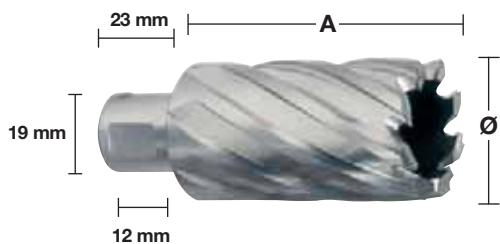

30 mm

Ø (мм)	Общая длина (мм) A	Кол-во в упаковке	Количество в заказе	Номер артикула	Штрихкод
12	30	1	1	4932371740	4002395344161
13	30	1	1	4932371741	4002395344178
14	30	1	1	4932343270	4002395315130
15	30	1	1	4932343271	4002395315147
16	30	1	1	4932343272	4002395315154
17	30	1	1	4932343273	4002395315161
18	30	1	1	4932343274	4002395315178
19	30	1	1	4932343275	4002395315185
20	30	1	1	4932343276	4002395315192
21	30	1	1	4932343277	4002395315208
22	30	1	1	4932343278	4002395315215
23	30	1	1	4932343279	4002395315222
24	30	1	1	4932343280	4002395315239
25	30	1	1	4932343281	4002395315246
26	30	1	1	4932343282	4002395315253
27	30	1	1	4932343283	4002395315260
28	30	1	1	4932343284	4002395315277
29	30	1	1	4932343285	4002395315284
30	30	1	1	4932343286	4002395315291
31	30	1	1	4932343287	4002395315307
32	30	1	1	4932343288	4002395315314
33	30	1	1	4932371742	4002395344185
34	30	1	1	4932371743	4002395344192
35	30	1	1	4932371744	4002395344208
36	30	1	1	4932371745	4002395344215
37	30	1	1	4932371746	4002395344222
38	30	1	1	4932371747	4002395344239
39	30	1	1	4932371748	4002395344246
40	30	1	1	4932371749	4002395344253
41	30	1	1	4932371750	4002395344260
42	30	1	1	4932371751	4002395344277
43	30	1	1	4932371752	4002395344284
44	30	1	1	4932371753	4002395344291
45	30	1	1	4932371754	4002395344307
46	30	1	1	4932371755	4002395344314
47	30	1	1	4932371756	4002395344321
48	30	1	1	4932371757	4002395344338
49	30	1	1	4932371758	4002395344345
50	30	1	1	4932371759	4002395344352

50 mm

Ø (мм)	Общая длина (мм) A	Кол-во в упаковке	Количество в заказе	Номер артикула	Штрихкод
14	50	1	1	4932343289	4002395315352
15	50	1	1	4932343290	4002395315369
16	50	1	1	4932343291	4002395315376
17	50	1	1	4932343292	4002395315383
18	50	1	1	4932343293	4002395315390
19	50	1	1	4932343294	4002395315406
20	50	1	1	4932343295	4002395315413
21	50	1	1	4932343296	4002395315420
22	50	1	1	4932343297	4002395315437
23	50	1	1	4932343298	4002395315444
24	50	1	1	4932343299	4002395315451
25	50	1	1	4932343300	4002395315468
26	50	1	1	4932343301	4002395315475
27	50	1	1	4932343302	4002395315482
28	50	1	1	4932343303	4002395315499
29	50	1	1	4932343304	4002395315505
30	50	1	1	4932343305	4002395315512
31	50	1	1	4932343306	4002395315529
32	50	1	1	4932343307	4002395315536
33	50	1	1	4932371760	4002395344369
34	50	1	1	4932371761	4002395344376
35	50	1	1	4932371762	4002395344383
36	50	1	1	4932371763	4002395344390
37	50	1	1	4932371764	4002395344406
38	50	1	1	4932371765	4002395344413
39	50	1	1	4932371766	4002395344420
40	50	1	1	4932371767	4002395344437
41	50	1	1	4932371768	4002395344444
42	50	1	1	4932371769	4002395344451
43	50	1	1	4932371770	4002395344468
44	50	1	1	4932371771	4002395344475
45	50	1	1	4932371772	4002395344482
46	50	1	1	4932371773	4002395344499
47	50	1	1	4932371774	4002395344505
48	50	1	1	4932371775	4002395344512
49	50	1	1	4932371776	4002395344529
50	50	1	1	4932371777	4002395344536

Описание	Поставляется в	Кол-во в упаковке	Количество в заказе	Номер артикула	Штрихкод
Телескопический выталкиватель для кольцевых фрез 30мм - 1 шт		2	1	49590011	045242364039
Телескопический выталкиватель для кольцевых фрез 50мм - 1 шт		2	1	49590012	045242364046

① Набор кольцевых фрез HSS. Крепление Weldon 19 мм, выталкиватель сверла короткий - 30 мм, 6 шт. Кейс из пластика 6 1 4932372533 4002395345236

Ø 14 / 16 / 18 / 20 / 22 / 24 мм.

Система принадлежностей для магнитных стоек

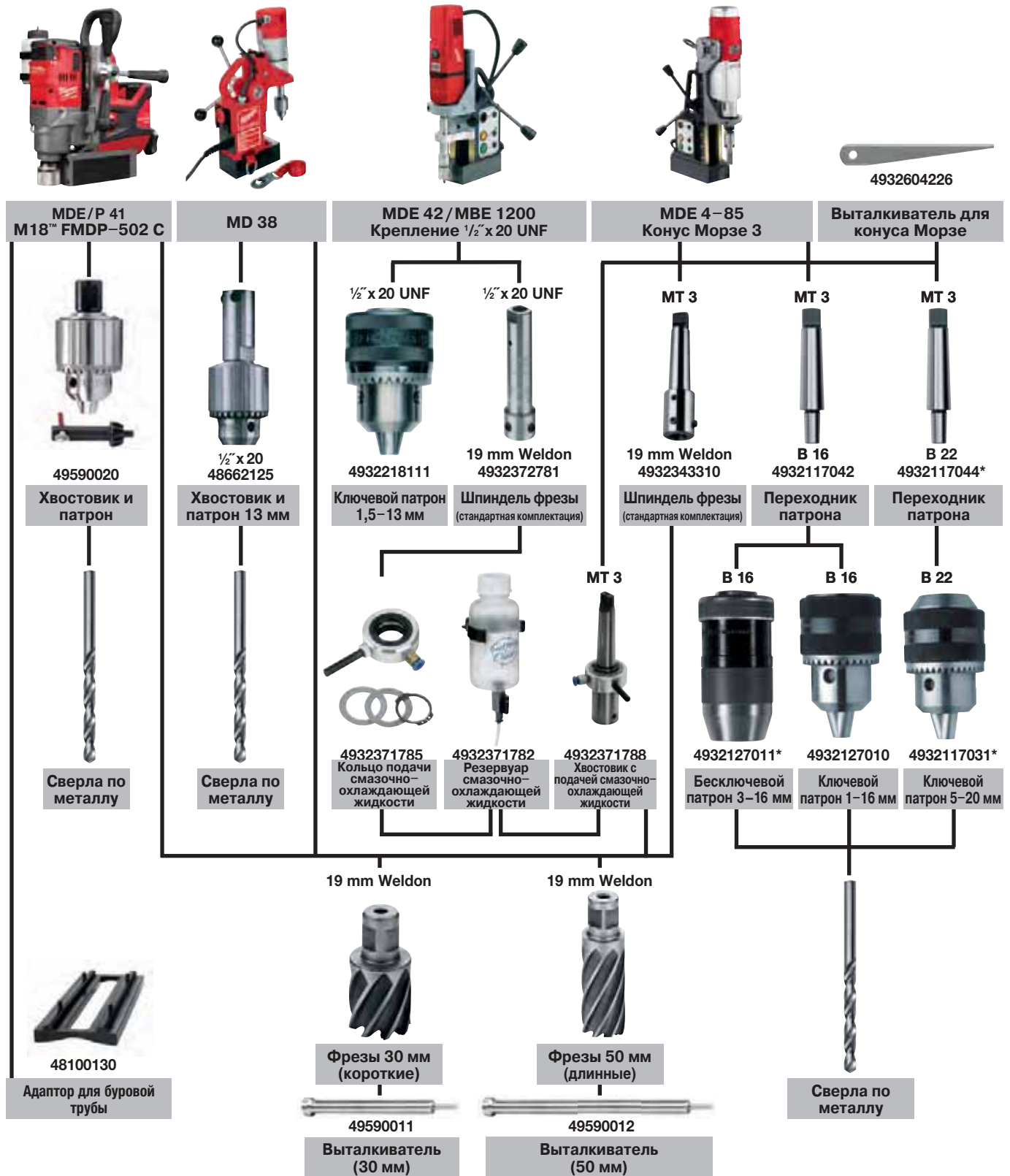

* До окончания складских запасов

Высокопроизводительные биметаллические коронки

HOLE DOZER[™]

Коронки **Hole Dozer[™]** обеспечивают непревзойденную надёжность для трудновыполнимых задач



Ø 14–152 mm



Ø 160–210 mm



- Гарантия качества
- Специальная геометрия зубьев обеспечивает долговечность и длительный срок службы

PLUG JACK[™]



- Новый дизайн отверстия для более быстрого удаления шлама
 - Глубокий доступ для крупного шлама
 - Более легкий доступ для тонкого материала
- Минимизирует время простоя между отверстиями
- Новое покрытие обеспечивает меньшее трение и увеличивает скорость сверления



Геометрия зуба

Переменный шаг зуба $\frac{1}{8}$ " с положительным углом заточки 10 градусов дает следующие преимущества:

- быстрый рез в прочных материалах.
- улучшенный отвод тепла во время сверления позволяет оставаться зубьям острыми долгое время.
- достаточно глубокие выемки между зубьями увеличивают эффективность удаления стружки и предотвращают застревание и перегрев коронки.
- специальный угол заточки зубьев предотвращает поломку их при сверлении в тонком материале.
- Требуется меньше давления при подаче – это достигнуто благодаря комбинации агрессивной геометрии зуба и быстрому удалению стружки.

Корпус коронки

- толщина стали корпуса коронки 1,27 мм, сводит к минимуму повреждения.
- Эффективная глубина резки – 41 мм.

Применение

- Данные высококачественные коронки идеально подходят для резки практически всех материалов:
- Сталь с моментом прочности до 1000 Н/мм²
 - Нержавеющая сталь и кислотостойкая сталь
 - Цветные металлы
 - Чугун
 - Алюминий
 - Дерево
 - МДФ
 - Гипсокартон
 - Сендвич материалы
 - ПФХ

Материал зуба

- В зубчатой части кольцевой пилы используется высококачественная горячекатанная сталь типа Matrix II. Сталь типа Matrix II содержит 8% кобальта, что позволяет зубьям сохранять первоначальную твердость во время разрезания металла даже при высоких температурах.
- Биметаллическая конструкция – высокоскоростные стальные зубья приварены лазером к корпусу из низколегированного стального сплава. Зубья подвергаются закаливанию при температуре 600°C для прочности и продолжительности срока службы коронки.
- Благодаря высокой износостойкости стали типа Matrix II эти коронки идеальны для резки сложных и твердых материалов, таких как, нержавеющая и кислотостойкая сталь, а также более мягких материалов, например, древесины.

Задняя стенка коронки

- Задний щиток сделан из стали большой толщины, не позволяющей отверстиям увеличиваться со временем.
- 4 отверстия в основании для легкого крепления хвостовика с коронкой.
- Идеально круглая геометрия задней стенки придает коронке наилучшую центричность, особенно на больших диаметрах.



Хвостовик FIXTEC

- ① Для коронок диаметром 14–30 мм
Хвостовик FIXTEC (замена «одним поворотом»). Предотвращает заклинивание коронки на оправке. Совместима с коронками всех изготовителей – переходник не требуется.
- ② Для коронок диаметром 32–210 мм
Зажимная гайка фиксирует площадку хвостовика для уменьшения вибрации коронки.



①



②

Hole Dozer[™] Биметаллические коронки

Ø (мм)	Ø (дюйм)	Макс. глубина резания (мм)	Кол-во в упаковке	Количество в заказе	Номер артикула	Штрихкод
14	9/16	41	1	1	49560002	045242271061
16	5/8	41	1	1	49560012	045242192922
17	11/16	41	1	1	49560014	045242193639
19	3/4	41	1	1	49560023	045242192632
20	25/32	41	1	1	49560024	045242271016
21	13/16	41	1	1	49560027	045242192649
22	7/8	41	1	1	49560032	045242192878
24	15/16	41	1	1	49560037	045242192885
25	1	41	1	1	49560043	045242192526
27	1 1/16	41	1	1	49560047	045242192892
29	1 1/8	41	1	1	49560052	045242192939
30	1 3/16	41	1	1	49560057	045242192946
32	1 1/4	41	1	1	49560062	045242192977
33	1 5/16	41	1	1	49560067	045242192984
35	1 3/8	41	1	1	49560072	045242192991
37	1 7/16	41	1	1	49560077	045242193028
38	1 1/2	41	1	1	49560082	045242193035
40	1 9/16	41	1	1	49560087	045242193042
41	1 5/8	41	1	1	49560092	045242193073
43	1 11/16	41	1	1	49560097	045242193080
44	1 3/4	41	1	1	49560102	045242193097
46	1 13/16	41	1	1	49560107	045242193127
48	1 7/8	41	1	1	49560112	045242193134
50	1 31/32	41	1	1	49560113	045242271023
51	2	41	1	1	49560117	045242193141
52	2 1/16	41	1	1	49560122	045242193172
54	2 1/8	41	1	1	49560127	045242193189
56	4/6	41	1	1	49560129	045242504664
57	2 1/4	41	1	1	49560132	045242193196
59	2 5/16	41	1	1	49560137	045242193226
60	2 3/8	41	1	1	49560142	045242193233
64	2 1/2	41	1	1	49560147	045242193240
65	2 9/16	41	1	1	49560153	045242193271
67	2 5/8	41	1	1	49560158	045242193288
68	2 11/16	41	1	1	49560159	045242271030
70	2 3/4	41	1	1	49560163	045242193295
73	2 7/8	41	1	1	49560167	045242193325
76	3	41	1	1	49560173	045242193332
79	3 1/8	41	1	1	49560177	045242193349
83	3 1/4	41	1	1	49560183	045242193370
86	3 3/8	41	1	1	49560187	045242193387
89	3 1/2	41	1	1	49560193	045242193394
92	3 5/8	41	1	1	49560197	045242193431
95	3 3/4	41	1	1	49560203	045242193448
98	3 7/8	41	1	1	49560207	045242193479
102	4	41	1	1	49560213	045242193486
105	4 1/8	41	1	1	49560217	045242193493
111	4 3/8	41	1	1	49560227	045242193530
114	4 1/2	41	1	1	49560233	045242193547
121	4 3/4	41	1	1	49560237	045242193578
127	5	41	1	1	49560243	045242193585
133	5 1/4	41	1	1	49560244	045242271078
140	5 1/2	41	1	1	49560247	045242193592
152	6	41	1	1	49560253	045242193622
160	6 5/16	38	1	1	4932399885	4002395365395
168	6 5/8	38	1	1	4932399886	4002395365401
177	6 31/32	38	1	1	4932399887	4002395365418
200	7 7/8	38	1	1	4932399888	4002395365425
210	8 9/32	38	1	1	4932399889	4002395365432

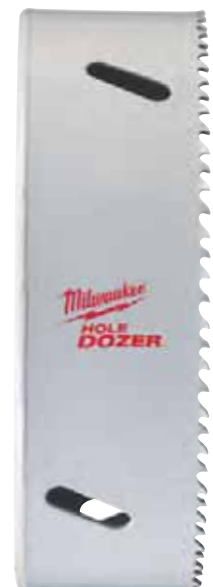

Биметаллические коронки *Hole Dozer™* Рекомендованная скорость резки, об/мин

Ø (мм)	Ø (дюйм)	Металл	Чугунное литье	Сталь	Цветные металлы	Алюминий	Дерево	MDF
14	9/16	580	400	300	790	900	1500	750
16	5/8	550	365	275	730	825	1500	750
17	11/16	500	330	250	665	750	1500	750
19	3/4	460	300	230	600	690	1500	750
20	25/32	425	280	210	560	635	1500	750
21	13/16	425	280	210	560	635	1500	750
22	7/8	390	260	195	520	585	1500	750
23	29/32	370	250	185	500	550	1500	750
25	1	350	235	175	470	525	1500	750
27	1 1/16	325	215	160	435	480	1400	700
29	1 1/8	300	200	150	400	450	1400	700
30	1 3/16	285	190	145	380	425	1400	700
32	1 1/4	275	180	140	380	410	1400	700
33	1 5/16	260	175	135	345	390	1400	700
35	1 3/8	250	165	125	330	375	1400	700
37	1 7/16	240	160	120	315	360	1400	700
38	1 1/2	230	150	115	300	345	1400	700
40	1 9/16	220	145	110	290	330	1200	600
41	1 5/8	210	140	105	280	315	1200	600
43	1 11/16	205	135	100	270	305	1200	600
44	1 3/4	195	130	95	260	295	1200	600
46	1 13/16	190	125	95	250	285	1200	600
48	1 7/8	180	120	90	240	270	1200	600
50	1 31/32	175	120	85	230	260	1200	600
51	2	170	115	85	230	255	1200	600
52	2 1/16	165	110	80	220	245	1200	600
54	2 1/8	150	100	75	200	225	1000	500
56	4/6	145	100	75	195	225	1000	500
57	2 1/4	145	100	75	195	225	1000	500
59	2 5/16	145	100	75	195	225	1000	500
60	2 3/8	140	95	70	190	220	1000	500
63	2 31/64	135	90	65	180	205	900	450
64	2 1/2	135	90	65	180	205	900	450
65	2 9/16	130	85	65	175	200	800	400
68	2 11/16	125	80	60	160	185	800	400
73	2 7/8	120	80	60	160	180	800	400
76	3	115	75	55	150	170	700	350
79	3 1/8	110	70	55	140	165	700	350
83	3 1/4	105	50	40	140	155	700	350
86	3 3/8	100	45	30	130	150	500	250
89	3 1/2	95	45	30	130	145	500	250
92	3 5/8	95	60	45	120	140	500	250
95	3 3/4	90	60	45	120	135	500	250
98	3 7/8	90	60	45	120	135	500	250
102	4	85	55	40	110	130	400	200
105	4 1/8	80	55	40	110	120	400	200
111	4 3/8	80	50	40	100	120	300	150
114	4 1/2	75	50	35	100	105	300	150
121	4 3/4	75	50	35	95	95	300	150
127	5	65	45	30	90	90	200	100
133	5 1/4	60	40	25	85	85	200	100
140	5 1/2	60	40	25	85	85	200	100
146	5 3/4	55	35	25	75	75	200	100
152	6	55	35	25	75	75	200	100
160	6 5/16	50	30	25	60	60	150	75
168	6 3/8	50	30	25	55	55	150	75
177	6 31/32	45	25	25	55	55	150	75
200	7 7/8	40	25	25	50	50	100	50
210	8 3/32	40	20	25	50	50	100	50
	-	СОЖ	Сухое	СОЖ	СОЖ	Скипидар	Сухое	Сухое



Скорость убивает!

Работа на больших скоростях, чем рекомендуется, приводит к сокращению срока службы коронки и становится не эффективной.



Давление подачи:

Зависит от материала, в котором производите сверление. Для нормального удаления стружки прилагайте достаточное усилие. Если коронка начинает нагреваться или застревать в материале, то уменьшите давление подачи. Недостаточное давление подачи может привести к затуплению зубьев коронки, но и слишком сильное давление подачи может привести к поломке зубьев.



Охлаждающая смазка:

При сверлении в металле смазка охлаждает как коронку, так и сам материал, смазка уменьшает нагрев и трение, которые могут привести к сокращению срока службы коронки. Также смазка удаляет стружку от отверстия при работе. Использование охлаждающей смазки приводит к увеличению срока службы вашей коронки на 500%.

Hole Dozer[™] Наборы биметаллических коронок с добавлением кобальта

Описание	Кол-во в упаковке	Количество в заказе	Номер артикула	Штрихкод
Набор кольцевых пил Holedozer (7 шт)				
① Коронки: Ø 19, 22, 25, 29, 32 мм. Хвостовик для коронок Ø 14 - 30 мм (№ ИЗД. 49567010). Переходник шестигранный хвостовик. 1/8" Hex.	7	1	49224083	045242310760
Набор кольцевых пил (10 шт.)				
② Коронки: Ø 25, 32, 40, 54, 68, 76 мм. Хвостовик для коронок диаметром Ø 14 - 30 мм (арт. 49567010). Хвостовик для коронок диаметром Ø 32 - 152 мм (арт. 49569100). 2 направляющих сверла, шестигранный хвостовик 1/8" Hex.	10	1	49224201	045242348091
Набор кольцевых пил (14 шт.)				
③ Коронки: Ø 19, 22, 25, 29, 32, 35, 38, 44, 51, 57 мм. Хвостовик для коронок Ø 14 - 30 мм (арт. 49567010). Хвостовик для коронок Ø 32 - 152 мм (арт. 49569100). 2 направляющих сверла, шестигранный хвостовик 1/8" / ~ 3 мм Hex.	14	1	49224152	045242271047
Набор кольцевых пил (17 шт)				
④ Коронки: Ø 20, 22, 25, 32, 40, 44, 51, 57, 64, 65, 67, 68, 76 мм. Хвостовик для коронок Ø 14 - 30 мм (№ ИЗД. 49567010). Хвостовик для коронок Ø 32 - 152 мм (Id. No. 49569100). 2 направляющих сверла, шестигранный хвостовик 1/8" (№ ИЗД. 49960060).	17	1	49224102	045242271054
Набор кольцевых пил				
⑤ Хвостовик с направляющим сверлом (№ ИЗД. 49567010). Хвостовик с направляющим сверлом (№ ИЗД. 49569100). 2 направляющих сверла, 1/8" шестигранный хвостовик (№ ИЗД. 49960060).	1	1	4932430327	4002395379880



Hole Dozer™ биметаллические коронки. Многоштучная упаковка.

Новинка

Ø (мм)	Ø (дюйм)	Макс. глубина резания (мм)	Кол-во в упаковке	Количество в заказе	Номер артикула	Штрихкод
19	3/4	41	1	25	49565090	045242176199
20	25/32	41	1	25	49565091	045242528943
22	7/8	41	1	25	49565100	045242156375
25	1	41	1	25	49565110	045242156382
29	1 1/8	41	1	25	49565120	045242156399
30	1 3/16	41	1	25	49565125	045242243976
32	1 1/4	41	1	25	49565130	045242156412
35	1 3/8	41	1	25	49565140	045242156429
38	1 1/2	41	1	25	49565150	045242156436
41	1 5/8	41	1	25	49565152	045242176229
44	1 3/4	41	1	25	49565155	045242176267
51	2	41	1	25	49565160	045242156443
54	2 1/8	41	1	25	49565165	045242176366
57	2 1/4	41	1	25	49565167	045242176373
60	2 3/8	41	1	25	49565169	045242528950
64	2 1/2	41	1	25	49565170	045242156467
67	2 5/8	41	1	16	49565175	045242176380
68	2 11/16	41	1	16	49565178	045242528967
76	3	41	1	16	49565180	045242176397
89	3 1/2	41	1	9	49565190	045242176403
92	3 5/8	41	1	9	49565195	045242176410
102	4	41	1	9	49565200	045242176427
105	4 1/8	41	1	9	49565205	045242176434



Hole Dozer™ биметаллические коронки твердосплавными зубьями

Новинка

Ресурс больше до 10 раз, повышенная устойчивость к нагреву и износу по сравнению с биметаллическими коронками. Шаг зубьев 4 TPI (зуба на дюйм), агрессивная геометрия зуба с большими вырезами для выхода материала. Смещенные зубья для меньшего трения. PLUG JACK™ геометрия отверстия для извлечения позволяет легко извлекать толстые и тонкие остатки материала. Области использования: сантехники (керамическая плитка, трубы), металлообработка (нержавеющая сталь, высоколегированные стали, алюминий) и композиты (пластмасса, сэндвич панели, стекловолокно, пластиковые панели с покрытием, древесина с гвоздями)

Ø (мм)	Ø (дюйм)	Макс. глубина резания (мм)	Кол-во в упаковке	Количество в заказе	Номер артикула	Штрихкод
16	5/8	41	1	1	49560701	045242503957
19	3/4	41	1	1	49560702	045242503971
22	7/8	41	1	1	49560704	045242503995
25	1	41	1	1	49560707	045242504008
29	1 1/8	41	1	1	49560708	045242504015
32	1 1/4	41	1	1	49560710	045242504022
35	1 3/8	41	1	1	49560712	045242504039
38	1 1/2	41	1	1	49560713	045242504053
41	1 5/8	41	1	1	49560715	045242504084
44	1 3/4	41	1	1	49560717	045242504107
48	1 7/8	41	1	1	49560719	045242504114
51	2	41	1	1	49560720	045242504145
54	2 1/8	41	1	1	49560722	045242504152
57	2 1/4	41	1	1	49560724	045242504169
60	2 3/8	41	1	1	49560726	045242504176
64	2 1/2	41	1	1	49560727	045242504183
67	2 5/8	41	1	1	49560729	045242504190
70	2 3/4	41	1	1	49560731	045242504206
73	2 7/8	41	1	1	49560733	045242504213
76	3	41	1	1	49560734	045242504220
83	3 1/4	41	1	1	49560736	045242504237
89	3 1/2	41	1	1	49560738	045242504244
92	3 5/8	41	1	1	49560739	045242504251
95	3 3/4	41	1	1	49560740	045242504268
102	4	41	1	1	49560742	045242504275
108	4 1/4	41	1	1	49560744	045242504282
114	4 1/2	41	1	1	49560746	045242504299
127	5	41	1	1	49560748	045242504305
152	6	41	1	1	49560749	045242504312



Принадлежности для биметаллических коронок

Описание	Для коронок	Приём стержня	Тип хвостовика кольцевой пилы	Кол-во в упаковке	Количество в заказе	Номер артикула	Штрихкод
Система Fixtec для быстрой замены хвостовиков							
① Система Fixtec для быстрой замены хвостовиков	Ø 14-30 mm	9.5 mm Hex	1/2" x 20	1	1	49567210	045242225774
② Хвостовик	Ø 14-30 mm	9.5 mm Hex	1/2" x 20	1	1	49567010	045242200177
③ Хвостовик	Ø 32-210 mm	9.5 mm Hex	5/8" x 18	1	1	49567250	045242225798
④ Хвостовик	Ø 32-210 mm	11 mm Hex	5/8" x 18	1	1	49569100	045242200832
⑤ Удлинитель - 300 мм	-	9.5 mm Hex	-	1	1	48284008	045242225811
⑥ Удлинитель - 300 мм	-	11 mm Hex	-	1	1	48284006	045242122516
Направляющие сверла подходят для хвостовиков Ø 6 мм и длиной 89 мм.				1	1	49568010	045242200450
⑦ Направляющие сверла подходят для хвостовиков Ø 6 мм и длиной 100 мм				1	1	49568000	045242200351
Шестигранный ключ 1/8" для всех хвостовиков				1	1	49960060	045242221455
Установочный винт для хвостовиков				1	1	06832712	4002395874354



Регулируемый диаметр реза

Для проделывания отверстий большого диаметра под вентиляцию, трубы кондиционирования, светильники и потолочные колонки

Сбор пыли и шлама на 100% при работе в потолок, над головой

Диапазон регулировки от 51 мм до 178 мм с шагом 6.4 мм.

Лазерная маркировка для установки нужного диаметра от 51 до 178 мм

Подходит для использования с гипсокартоном (толщиной до 25 мм) и потолочных плит. Не

подходит для использования по OSB плитам



Описание	Кол-во в упаковке	Количество в заказе	Номер артикула	Штрихкод
Регулируемая кольцевая пила				
① Направляющее сверло, 2 лезвия, QL хвостовик и пылесборник	5	1	49560260	045242350261
② QL хвостовик с 1/4" Hex посадкой. 75 мм длина.	1	1	48281000	045242122622
Запасные лезвия и направляющее сверло (набор)				
③ Направляющее сверло, 2 лезвия и шестигранный ключ	4	1	49560290	045242346370



Сверла и кольцевые пилы Diamond Plus™ для мокрого и сухого алмазного сверления

Алмазные коронки и сегменты были специально разработаны для профессионалов для сверления в твердых материалах, таких как: фарфор / керамогранит / керамическая плитка, чугун или стекловолокно. Использование этих коронок гарантирует отличную производительность и превосходный срок службы, даже при работе с твердыми материалами.

Минимум воды: эти сверлильные коронки требуют минимальное количество воды в отличие от обычных алмазных сверл. Просто окуните сверло или коронку в воду в начале каждого отверстия и далее каждые 5 секунд во время работы.

Чистые отверстия: Просверленные отверстия получаются чистыми, точными и без царапин по периметру.

Срок службы: Чтобы обеспечить длительный срок службы, используется высококачественное алмазное напыление и паянная связующая основа, обеспечивающая максимальную надежность.

Надежность: Корпус из особо прочного сплава устойчив к изгибам и повреждениям.

Простота извлечения остаточного диска. Смещенные прорезы для извлечения остаточного диска служат для удаления застрявших остаточных дисков.

Универсальность: можно использовать с углошлифовальными машинами, установив соответствующий переходник, или с дрелью.



Ø (мм)	Приемка	Кол-во в упаковке	Количество в заказе	Номер артикула	Штрихкод
5	1/4" Hex	1	1	49560503	045242223732
6	1/4" Hex	1	1	49560505	045242223749
8	1/4" Hex	1	1	49560507	045242223756
10	1/4" Hex	1	1	49560509	045242223763
12	1/4" Hex	1	1	49560511	045242223770
15	1/4" Hex	1	1	49560513	045242223787
20	1/4" Hex	1	1	49560515	045242223794
25	1/4" Hex	1	1	49560517	045242223800

Ø (мм)	Приемка	Кол-во в упаковке	Количество в заказе	Номер артикула	Штрихкод
22	1/2" x 20	1	1	49565605	045242308439
29	1/2" x 20	1	1	49565615	045242308446
32	5/8" x 18	1	1	49565620	045242308453
35	5/8" x 18	1	1	49565625	045242308460
38	5/8" x 18	1	1	49565630	045242308477
44	5/8" x 18	1	1	49565640	045242308491
51	5/8" x 18	1	1	49565645	045242308507
68	5/8" x 18	1	1	49565664	045242337835

Описание	Для коронок	Приём стержня	Тип хвостовика кольцевой пилы	Кол-во в упаковке	Количество в заказе	Номер артикула	Штрихкод
Хвостовик	Ø 14-30 mm	9.5 mm Hex	1/2" x 20	1	1	49567010	045242200177
Хвостовик	Ø 32-210 mm	9.5 mm Hex	5/8" x 18	1	1	49567250	045242225798
Адаптор	Ø 22-29mm	M14	1/2" x 20	1	1	4932430464	4002395381258
Адаптор	Ø 32-68mm	M14	5/8" x 18	1	1	4932430465	4002395381265

Инструкция по использованию с углошлифовальной машиной:

- Прикрутите переходник для шлифовальной машины M14 к кольцевой пиле и плотно затяните его с помощью гаечного ключа. Установите шпиндельный зажим на углошлифовальную машину, наденьте переходник непосредственно на шпиндель, а затем плотно затяните его с помощью гаечного ключа.
- Если плитка не закреплена на стене или на полу, убедитесь, что она надежно зафиксирована с помощью зажима.
- Полейте режущие края кольцевой пилы водой.
- Включите углошлифовальную машину на полную скорость. Медленно приблизьте кольцевую пилу к плитке под углом 20-30°. Не давите слишком сильно, чтобы пила не скользила по плитке. Как только кольцевая пила врежется в плитку и образует канавку, постепенно поднимите ее в горизонтальное положение по отношению к плитке.
- Поливайте кольцевую пилу водой каждые 5 секунд.
- Чтобы инструмент служил как можно дольше, не давите на него слишком сильно во время резки и выполняйте маятниковые движения.

Профессиональная система водоохлаждения

- Система подачи воды с регулятором, позволяющим контролировать поток воды.

Описание	Кол-во в упаковке	Количество в заказе	Номер артикула	Штрихкод
Направляющая втулка для сверления коронками и сверлами диаметром 19-68 мм	1	1	4932352332	4002395369911



Виды материалов

Керамическая плитка – все типы, твердые и мягкие: мозаичная плитка, плитка из керамического гранита, гранит, каменная плитка, тераццо, декоративный бетон, терракота, агломерат, кафель.

Чугун

Стекловолокно, стеклопластик, перспекс



КОЛЬЦЕВЫЕ ПИЛЫ IMPACT



Оптимизированы для работы с аккумуляторными инструментами



- ① Подходят для сверления тонкого металла – Шаг 8 TPI для сверления гладких отверстий без заусениц.
– Толщина 0,6 мм для уменьшения сопротивления.
- ② Неглубокая чаша, оптимизированная для сверления тонкого металла
- ③ Биметаллические зубья с 8-процентным содержанием кобальта для максимальной надежности и длительного срока службы.
- ④ Пружина для автоматического извлечения остаточного диска.
- ⑤ Ограничитель, предотвращающий излишне глубокое сверление.
- ⑥ Шестигранный хвостовик 1/4", обеспечивающий совместимость с импульсным винтовым инструментом.

Материал

Сталь толщиной не более 2 мм, алюминий и нержавеющая сталь (максимум 1,5 мм)

Shockwave™ ударные кольцевые пилы

	Ø (мм)	Кол-во в упаковке	Количество в заказе	Номер артикула	Штрихкод
	19	1	1	49569805	045242321094
	22	1	1	49569810	045242321100
	25	1	1	49569815	045242321117
①	29	1	1	49569820	045242321124
	32	1	1	49569825	045242321131
	35	1	1	49569830	045242321148
	38	1	1	49569835	045242321155
②	3 шт Shockwave Impact набор.		3	49224800	045242321162
	Ø 22 / 29 / 35 мм.				
		1	1	4932430466	4002395381272
		1	1	4932430477	4002395381388



Биты для шурупвертов PH



Ребра насадки производятся с помощью холодной штамповки в соответствии с точной спецификацией. Кончик насадки проходит специальный процесс закалки при температурах до 870°C

Насадки проходят процесс закалки до 60 HRS для увеличения срока службы.

Насадка изготавливается из европейской стали высшего качества марки S2.

Знак качества. Все биты имеют лазерную маркировку Milwaukee® на хвостовике, для более легкой идентификации.

	Тип	Общая длина (мм)	Кол-во в упаковке	Количество в заказе	Номер артикула	Штрихкод
Phillips 	PH 1	25	25	1	4932399586	4002395362363
	PH 2	25	25	1	4932399587	4002395362370
	PH 3	25	25	1	4932399588	4002395362387
Pozidrive 	PZ 1	25	25	1	4932399589	4002395362394
	PZ 2	25	25	1	4932399590	4002395362400
	PZ 3	25	25	1	4932399591	4002395362417
Torx 	TX 10	25	25	1	4932399594	4002395362448
	TX 15	25	25	1	4932399595	4002395362455
	TX 20	25	25	1	4932399596	4002395362462
	TX 25	25	25	1	4932399597	4002395362479
	TX 30	25	25	1	4932399599	4002395362493
	TX 40	25	25	1	4932399600	4002395362509

Биты для шурупверта, дисплей - 35 шт.

Описание	Кол-во в упаковке	Количество в заказе	Номер артикула	Штрихкод
Набор бит для шурупверта Биты для шурупверта длиной 25 мм: PH 1 x 2 / PH 2 x 3 / PH 3 x 2. PZ 1 x 2 / PZ 2 x 3 / PZ 3 x 2. TX 10 x 2 / TX 15 x 2 / TX 20 x 3. TX 25 x 3 / TX 30 x 2 / TX 40 x 2. Биты для шурупверта длиной 50 мм: PH 1 x 1 / PH 2 x 1. PZ 1 x 1 / PZ 2 x 1. TX 20 x 1 / TX 25 x 1. Магнитный держатель бит 1/4" хвостовик Hex .	35	1	4932352068	4002395367214



Магнитные держатели бит

Описание	Кол-во в упаковке	Количество в заказе	Номер артикула	Штрихкод
① Магнитный держатель бит, длиной 58 мм	1	1	4932373483	4002395351060
② Магнитный держатель бит для гипсокартона	1	1	4932430179	4002395378401



Наборы бит для шуруповерта

- Высококачественные наборы насадок, предназначенные для профессиональных пользователей. Доступен в 3-х видах.
- Тонкий дизайн: 110мм x 65мм x 15мм
- Наборы с защелкой - простота открытия и надежность закрытия
- Дополнительный боковой отсек вмещает либо 50мм насадку для шуруповерта, либо сверла
- Переднее окошко для защиты насадок от пыли
- Высококачественные насадки для шуруповерта с твердостью 60 HRS и ¼" шестигранным хвостовиком. 25 мм насадки изготовлены в соответствии с DIN 3126 - C 6.3 50мм насадки изготовлены в соответствии с DIN 3126 - E 6.3
- Магнитный держатель для сверл с фиксатором.

Описание	Кол-во в упаковке	Количество в заказе	Номер артикула	Штрихкод
12 шт. – Комплект насадок				
① 25 мм: SL 0,8 x 5,5 мм x 1 25 мм: PH1 x 1 / PH2 x 2 / PH3 x 1 25 мм: PZ1 x 1 / PZ2 x 2 / PZ3 x 1 50 мм: PH2 x 1 50 мм: PZ2 x 1 Магнитный держатель насадок с быстрой фиксацией.	12	1	4932399513	4002395361601
Набор бит для шуруповерта				
② Прочный и компактный набор с дополнительной защелкой (27 шт.), PH 1 x 2 / PH 2 x 2 / PH 3 x 1. PZ 1 x 2 / PZ 2 x 4 / PZ 3 x 2. TX 10 x 2 / TX 15 x 3 / TX 20 x 3. TX 25 x 3 / TX 30 x 1 / TX 40 x 1. Магнитный держатель бит	27	1	4932352747	4002395374052

①



②



Новинка **SHOCKWAVE**

ТОЧНАЯ ПОСАДКА, ВЫСОКАЯ НАДЕЖНОСТЬ

БЛАГОДАРЯ ЗАПАТЕНТОВАННОМУ СПЛАВУ И СПЕЦИАЛЬНОЙ ТЕРМООБРАБОТКЕ БИТЫ БОЛЕЕ УСТОЙЧИВЫ К ВОЗДЕЙСТВИЮ УДАРОВ, УВЕЛИЧЕНИЕ СРОКА СЛУЖБЫ БЛАГОДАРЯ ГЕОМЕТРИИ SHOCKZONE



ДО
30 РАЗ
ДОЛЬШЕ
СРОК
СЛУЖБЫ*



ГЕОМЕТРИЯ SHOCKZONE™ ПОГЛОЩАЕТ УДАРЫ



КОВАНЫЙ НАКОНЕЧНИК ОТЛИЧНАЯ ПОСАДКА

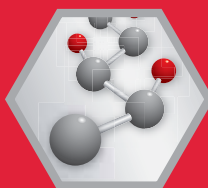

76 СТАЛЬ ALLOY™

ВЫСОКОПРОИЗВОДИТЕЛЬНОЕ РЕШЕНИЕ
ДЛЯ УДАРНОГО ШУРУПОВЕРТА

SHOCKWAVE  **IMPACT DUTY** TM



*По сравнению с битам не для ударных шуруповертов

Биты SL Shockwave Impact Duty™

Система принадлежностей Shockwave Impact Duty™ идеально подходит не только для работ импульсным гайковертом, но это и идеальное решение для любых видов работ по сверлению и закручиванию.

Геометрия Shock Zone - разработано для гибкости

Shock Zone уменьшает давление на наконечник насадки и снижает риск поломки. Сочетание дизайна Shock Zone и специальной термообработки поглощают удары и делают насадку более эластичной.

Компрессионный кованый наконечник обеспечивает отличную посадку в головку винта.

Конструкционная сталь - специальная формула Milwaukee® делает насадки Shockwave более устойчивыми к воздействию ударов.



A) 25 мм ¼" Hex - DIN 3126 - C 6.3
B) 50 мм ¼" Hex - DIN 3126 - E 6.3
C) 90 мм ¼" Hex - DIN 3126 - E 6.3

	Тип	Общая длина (мм)	Поставляется в	Кол-во в упаковке	Количество в заказе	Номер артикула	Штрихкод
	PH 1	25	①	2	1	4932430850	4002395385126
		90	①	1	1	4932430851	4002395385133
	PH 2	25	①	2	1	4932430852	4002395385140
		25	②	25	10	4932430853	4002395385157
		50	①	1	1	4932430854	4002395385164
		50	②	10	10	4932430855	4002395385171
		90	①	1	1	4932430856	4002395385188
	PH 3	25	①	2	1	4932430857	4002395385195
		50	①	1	1	4932430858	4002395385201
		90	①	1	1	4932430859	4002395385218
	PZ 1	25	①	2	1	4932430860	4002395385225
		25	②	25	10	4932430861	4002395385232
		90	①	1	1	4932430862	4002395385249
	PZ 2	25	①	2	1	4932430863	4002395385256
		25	②	25	10	4932430864	4002395385263
		50	①	1	1	4932430865	4002395385270
		50	②	10	10	4932430866	4002395385287
		90	①	1	1	4932430867	4002395385294
	PZ 3	25	①	2	1	4932430868	4002395385300
		25	②	25	10	4932430869	4002395385317
50		①	1	1	4932430870	4002395385324	

① Блистер



② Упаковка





Минимальное кол-во заказа = 10 шт. (дисплей). Заказы более 10 шт. должны размещаться в кол-ве кратном 10 (т.е. 10, 20, 30...)

Дисплей



SHOCKWAVE IMPACT DUTY TM

	Тип	Общая длина (мм)	Поставляется в	Кол-во в упаковке	Количество в заказе	Номер артикула	Штрихкод
	TX 10	25	①	2	1	4932430871	4002395385331
		25	①	2	1	4932430872	4002395385348
		25	②	25	10	4932430873	4002395385355
		50	①	1	1	4932451286	4002395157440
	TX 20	25	①	2	1	4932430874	4002395385362
		25	②	25	10	4932430875	4002395385379
		50	①	1	1	4932430876	4002395385386
		50	②	10	10	4932430877	4002395385393
		90	①	1	1	4932430878	4002395385409
	TX 25	25	①	2	1	4932430879	4002395385416
		25	②	25	10	4932430880	4002395385423
		50	①	1	1	4932430881	4002395385430
		50	②	10	10	4932430882	4002395385447
		90	①	1	1	4932430883	4002395385454
	TX 27	25	①	2	1	4932430884	4002395385461
	TX 30	25	①	2	1	4932430885	4002395385478
		25	②	25	10	4932430886	4002395385485
		50	①	1	1	4932430887	4002395385492
	TX 40	25	①	2	1	4932430888	4002395385508
		25	②	25	10	4932430889	4002395385515
50		①	1	1	4932430890	4002395385522	
TX 50	25	①	2	1	4932430891	4002395385539	
	25	②	20	10	4932430892	4002395385546	
	Hex 2.5 mm	25	①	2	1	4932430893	4002395385553
	Hex 3 mm	25	①	2	1	4932430894	4002395385560
	Hex 4 mm	25	①	2	1	4932430895	4002395385577
	Hex 5 mm	25	①	2	1	4932430896	4002395385584
	Hex 6 mm	25	①	2	1	4932430897	4002395385591
	Hex 8 mm	25	①	2	1	4932430898	4002395385607
	Hex 10 mm	25	①	2	1	4932430899	4002395385614
	Hex 12 mm	25	①	2	1	4932430900	4002395385621
	SL 0.6 x 4.5	25	①	2	1	4932430901	4002395385638
	SL 0.8 x 5.5	25	①	2	1	4932430902	4002395385645
	SL 1.2 x 6.5	25	①	2	1	4932430903	4002395385652

① Блистер



② Упаковка



Минимальное кол-во заказа = 10 шт. (дисплей). Заказы более 10 шт. должны размещаться в кол-ве кратном 10 (т.е. 10, 20, 30...)

Дисплей



Наборы бит для шуруповерта Shockwave

Описание	Кол-во в упаковке	Количество в заказе	Номер артикула	Штрихкод
Набор Shockwave - 15 шт.				
① Биты для шуруповерта Shockwave Impact Duty™, длина 15 x 25 мм: 1 x RH1 / 2 x RH2. 1 x PZ1 / 2 x PZ2 / 1 x PZ3. 1 x TX10 / 2 x TX15 / 2 x TX20 / 1 x TX25 / 1 x TX30. 1 x магнитный держатель бит 60 мм	15	10	4932430904	4002395385669



33шт набор бит и головок Shockwave - дисплей				
② Биты для шуруповерта Shockwave Impact Duty™: 24 x 25 мм: 1 x RH1 / 2 x RH2. 1 x RH3 / 2 x PZ1 / 3 x PZ2 / 2 x PZ3. 2 x TX10 / 2 x TX15 / 3 x TX20 / 2 x TX25 / 2 x TX30 / 1 x TX40 / 1 x TX50. 5 x 50 мм: 1 x RH2 / 1 x PZ2, 1 x TX15 / 1 x TX20 / 1 x TX25. 3 магнитных гайки Shockwave Impact Duty™: 48 мм, 1 x Hex 7 мм / 1 x Hex 8 мм / 1 x Hex 10 мм. Магнитный держатель бит 60 мм	33	6	4932430905	4002395385676



Набор Shockwave бит и головок 62 шт **Новинка**

Shockwave Impact Duty™ биты: 27 шт. x 25 мм: 2 x RH1 / 4 x RH2 / 1 x RH3, 3 x PZ1 / 4 x PZ2 / 2 x PZ3, 2 x TX15 / 2 x TX20 / 2 x TX25 / 2 x TX30 / 1 x TX40, 1 x Hex 3 мм / 1 x Hex 4 мм. 16 шт. x 50 мм: 1 x RH1 / 2 x RH2, 1 x PZ1 / 2 x PZ2 / 1 x PZ3, 2 x TX15 / 2 x TX20 / 2 x TX25 / 2 x TX30. 6 шт x 90 мм: 1 x RH2, 1 x PZ1 / 1 x PZ2, 1 x TX15 / 1 x TX25 / 1 x TX30. 1 x магнитный держатель 60 мм, 1 x магнитный держатель 152 мм. 2 x Shockwave Impact Duty™ торцевые насадки 1/2" 78 мм: 19 мм / 21 мм. 3 x Shockwave Impact Duty™ торцевые насадки 48 мм: Hex 7 мм / Hex 8 мм / Hex 10 мм. 5 x Shockwave Impact Duty™ 1/4" Red Hex сверла: Ø 3 мм / 4 мм (2) / 5 мм (2) / 6 мм / 7 мм.	62	6	4932464168	4058546221133
--	----	---	------------	---------------

Набор бит Shockwave 24 шт. **Новинка**

Shockwave Impact Duty™ биты: 13шт. x 25 мм: 1 x RH1 / 2 x RH2 / 1 x RH3, 1 x PZ1 / 3 x PZ2 / 1 x PZ3, 1 x TX15 / 1 x TX20 / 1 x TX25 / 1 x TX30. 10 x 50 мм: 1 x RH1 / 1 x RH2, 1 x PZ1 / 2 x PZ2 / 1 x PZ3, 1 x TX15 / 1 x TX20 / 1 x TX25 / 1 x TX30. 1 x магнитный держатель 60 мм.	24	6	4932464169	4058546221140
--	----	---	------------	---------------

Shockwave набор бит и головок 31 шт. **Новинка**

Shockwave Impact Duty™ биты: 23 шт. x 25 мм: 1 x RH1 / 2 x RH2 / 1 x RH3, 1 x PZ1 / 2 x PZ2 / 1 x PZ3, 2 x TX15 / 2 x TX20 / 1 x TX25 / 2 x TX30 / 1 x TX40 / 1 x TX50, 1 x Hex 4 мм / 1 x Hex 5 мм / 1 x Hex 6 мм / 1 x Hex 8 мм / 1 x Hex 10 мм / 1 x Hex 12 мм. 1 x магнитный держатель 60 мм, 1 x магнитный держатель 152 мм. 3 x Shockwave Impact Duty™ автомобильные торцевые головки 1/2": 85 мм: 17 мм / 19 мм / 21 мм. 3 x Shockwave Impact Duty™ головки 48 мм: Hex 8 мм / Hex 10 мм / Hex 13 мм.	31	6	4932464170	4058546221157
---	----	---	------------	---------------

SHOCKWAVE IMPACT DUTY™

Наборы бит для шуруповерта Shockwave

Описание	Кол-во в упаковке	Количество в заказе	Номер артикула	Штрихкод
<p>Набор бит и сверл Shockwave 48 предметов - дисплей</p> <p>Shockwave Impact Duty™ биты: 32 шт x 25 мм 2 x PH1 / 2 x PH2 / 1 x PH3, 2 x PZ1 / 3 x PZ2 / 1 x PZ3, 3 x TX10 / 3 x TX15 / 3 x TX20 / 3 x TX25 / 3 x TX30 / 1 x TX40, 1 x Hex 4 мм / 1 x Hex 5 мм, 1 x SL 0.6 x 4.5 / 1 x SL 0.8 x 5.5 / 1 x SL 1.2 x 6.5. 8 шт x 50 мм 1 x PH1 / 1 x PH2, 1 x PZ1, 1 x TX10 / 1 x TX15 / 1 x TX20 / 1 x TX25 / 1 x TX30. 3 шт x 90 мм 1 x PZ2, 1 x TX20 / 1 x TX25. 1 магнитный битодержатель длина 60 мм. 4 x Shockwave Impact Duty™ сверла с хвостовиком ¼" Hex: Ø 3 / 4 / 5 / 6 мм.</p>	48	6	4932430906	4002395385683
<p>Набор бит Shockwave 56 предметов - дисплей</p> <p>Shockwave Impact Duty™ биты: 48 шт x 25 мм 2 x PH1 / 3 x PH2 / 1 x PH3, 3 x PZ1 / 4 x PZ2 / 2 x PZ3, 3 x TX10 / 3 x TX15 / 4 x TX20 / 4 x TX25 / 4 x TX30 / 3 x TX40 / 2 x TX50, 2 x Hex 4 мм / 2 x Hex 5 мм, 2 x SL 0.6 x 4.5 / 2 x SL 0.8 x 5.5 / 2 x SL 1.2 x 6.5. 7 шт x 50 мм 1 x PH2, 1 x PZ1 / 1 x PZ2, 1 x TX10 / 1 x TX15 / 1 x TX20 / 1 x TX25. 1 магнитный битодержатель 60 мм.</p>	56	6	4932430907	4002395385690
<p>Набор бит и сверл Shockwave 40 предметов - дисплей</p> <p>Shockwave Impact Duty™ биты: 25 шт x 25 мм 1 x PH1 / 2 x PH2, 1 x PZ1 / 3 x PZ2, 2 x TX10 / 2 x TX15 / 3 x TX20 / 2 x TX25 / 2 x TX30 / 1 x TX40 / 1 x TX50, 1 x Hex 4 мм / 1 x Hex 5 мм, 1 x SL 0.6 x 4.5 / 1 x SL 0.8 x 5.5 / 1 x SL 1.2 x 6.5. 8 шт x 50 мм 1 x PH2, 1 x PZ1 / 1 x PZ2, 1 x TX10 / 1 x TX15 / 1 x TX20 / 1 x TX25 / 1 x TX30. 1 магн. битодержатель: 60 мм. 1 магн. битодержатель: 152 мм. 3 шт Shockwave Impact Duty™ сверла с хвостовиком ¼ Hex: Ø 3 / 4 / 5 мм. 2 шт. Shockwave Impact Duty™ магнитные головки: 48 мм: 1 x Hex 8 мм / 1 x Hex 10 мм.</p>	40	6	4932430908	4002395385706



①



②



③



Наборы Shockwave Impact Duty™

- Компактный, карманный дизайн
- Держатель бит с выдвигной гильзой для надежного закрепления длинных шурупов. До 110 мм общая длина.
- Корпус набора может служить как рукоятка отвертки.
- Встроенная зачистка проводов Ø 0,75 / 1.0 / 1.5 / 2.5 мм²
- Устройство для загибания проводов в форму петли до 5 мм²



Описание	Общая длина (мм)	Кол-во в упаковке	Количество в заказе	Номер артикула	Штрихкод
----------	------------------	-------------------	---------------------	----------------	----------

Дисплей

① 1 x PH2, 1 x PZ1 / 2 x PZ2 / 1 x PZ3, 1 x TX20 / 1 x TX25, 1 x SL 0.6 x 4.5 мм / 1 x SL 0.8 x 5.5 мм, 1 x Hex 4 / 1 x Hex 5, 1 x держатель бит длиной 76 мм	25	12	10	4932430909	4002395385713
---	----	----	----	------------	---------------

①



Дисплей

② 1 x PH2, 1 x PZ1 / 2 x PZ2 / 1 x PZ3, 1 x TX15 / 1 x TX20 / 2 x TX25 / 1 x TX30 / 1 x TX40, 1 x держатель бит длиной 76 мм	25	12	10	4932430910	4002395385720
--	----	----	----	------------	---------------

②



Дисплей

③ 2 x TX10 / 3 x TX15 / 2 x TX20 / 2 x TX25 / 1 x TX30 / 1 x TX40, 1 x держатель бит 76 мм	25	12	10	4932430911	4002395385737
--	----	----	----	------------	---------------

③



Автомобильный комплект

- Цветовой код для легкой идентификации.
- Изготовлены из стали высокого качества для прочности и долгого срока службы.
- Набор включает головки 17 мм, 19 мм и 21 мм.

Описание	Кол-во в упаковке	Количество в заказе	Номер артикула	Штрихкод
----------	-------------------	---------------------	----------------	----------

Автомобильный комплект	3	1	4932451568	4002395140091
Головки 17, 19 и 21 мм 1/2".				



SHOCKWAVE IMPACT DUTY™

1/2" Головки

- Сталь Impact Duty - это высококачественный сплав, который обеспечивает максимальную прочность и долговечность
- Прецизионная посадка
- Углубления позволяют усилию распределиться по всей поверхности головки
- Доступ к труднодоступным местам благодаря малой толщине стены
- Глубина зева позволяет затягивать любые гайки
- Лазерная маркировка размера позволяет легко идентифицировать головку, она не стирается

A (MM)	B (MM)	C (MM)	D (MM)	E (MM)	Размер резьбы для стержневого анкера	Кол-во в упаковке	Количество в заказе	Номер артикула	Штрихкод
1/2" квадратный	8	78	12	15	M5	1	1	4932352847	4002395375059
1/2" квадратный	10	78	12	17	M6	1	1	4932352848	4002395375066
1/2" квадратный	11	78	12	18	-	1	1	4932352849	4002395375073
1/2" квадратный	12	78	12	19	M7	1	1	4932352850	4002395375080
1/2" квадратный	13	78	12	20	M8	1	1	4932352851	4002395375097
1/2" квадратный	14	78	15	22	M9	1	1	4932352852	4002395375103
1/2" квадратный	16	78	15	23.8	-	1	1	4932352853	4002395375110
1/2" квадратный	17	78	18	25.8	M10	1	1	4932352854	4002395375127
1/2" квадратный	19	78	21	27.8	M12	1	1	4932352855	4002395375134
1/2" квадратный	21	78	24	29.8	-	1	1	4932352856	4002395375141
1/2" квадратный	24	78	24	33.8	M16	1	1	4932352857	4002395375158
1/2" квадратный	27	78	24	37.8	M18	1	1	4932352858	4002395375165
1/2" квадратный	30	78	24	41.8	M20	1	1	4932352859	4002395375172
1/2" квадратный	32	78	24	43.8	M22	1	1	4932352860	4002395375189

10 шт Shockwave Impact Duty™ 1/2" набор головок.

① Содержимое: 8 / 10 / 11 / 12 / 13 / 14 / 16 / 17 / 19 / 21 мм. 10 1 4932352861 4002395375196

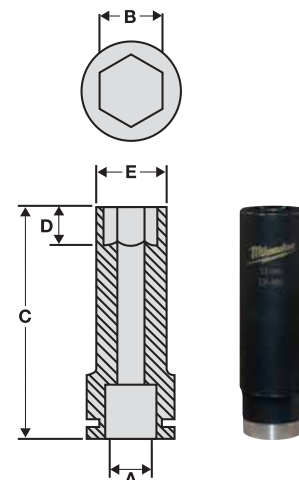

1/4" Головки

Описание	Кол-во в упаковке	Количество в заказе	Номер артикула	Штрихкод
----------	-------------------	---------------------	----------------	----------

20 шт Shockwave Impact Duty™ 1/4" набор головок

① 12 головок 1/4": 4 / 4.5 / 5 / 5.5 / 6 / 7 / 8 / 9 / 10 / 11 / 12 / 13 мм. Длина 50 мм. 6 х бит для шуруповерта - 25 мм: PH 2, PZ 2, TX 15, TX 20, TX 25, TX 30. 1 х переходник 1/4" Hex > 1/4" квадратный хвостовик. 1 х переходник 1/4" квадратный (F) > 1/4" Hex. Магнитный держатель бит

A	B (MM)	C (MM)	D (MM)	E (MM)	F (MM)
1/4"	4	50	3	7.7	12.8
1/4"	4.5	50	3.5	8	12.8
1/4"	5	50	4	8.8	12.8
1/4"	5.5	50	4.5	9.5	12.8
1/4"	6	50	6	9.8	12.8
1/4"	7	50	6	11.4	12.8
1/4"	8	50	7.5	12.5	12.8
1/4"	9	50	7.5	13.8	13.8
1/4"	10	50	9	14.3	14.3
1/4"	11	50	11	16.8	16.8
1/4"	12	50	12	17.8	17.8
1/4"	13	50	12	18.8	18.8

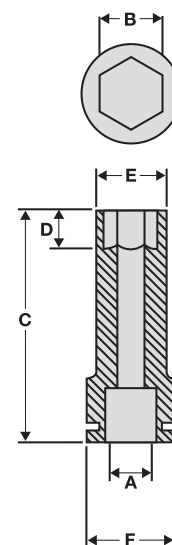

Магнитный держатель насадок

Конструкционная сталь и термообработка для максимальной прочности и эластичности.
 Конструкция из высокопрочной стали выдерживает неправильное использование.
 Прочный магнитный наконечник для безопасного захвата.

Описание	Общая длина (мм) A	Кол-во в упаковке	Количество в заказе	Номер артикула	Штрихкод
① Магнитный держатель бит с хвостовиком 1/4" Hex (DIN 3126 - E 6.3).	60	1	1	4932352406	4002395370658
② Контейнер для хранения 100 шт. Заказы можно оформлять только в количестве, кратном 100 шт. (т.е. 200, 300...). Минимальный объем заказов составляет 100 шт.	60	1	100	4932430478	4002395381395
③ Магнитный держатель бит - длинная серия 152 мм с хвостовиком 1/4" Hex (DIN 3126 - E 6.3).	152	1	1	48324511	045242301980
④ Магнитный держатель бит - длинная серия 305 мм с хвостовиком 1/4" Hex (DIN 3126 - E 6.3).	305	1	1	48324512	045242301997

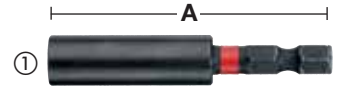

Держатели для бит с фиксатором

Новинка

Специально разработанная сталь - Milwaukee делает насадки Shockwave более устойчивыми к ударным нагрузкам.
 Оптимизированная торсионная зона выдерживает в 3 раза больше крутящего момента.
 Двойные магниты обеспечивают удержание крепежа.
 Автоматическая фиксация - смена насадки дной рукой.
 Малые габариты упрощают доступ в рабочую зону.
 Shockwave Impact Duty™ - оптимизированно для ударных гайковертов.

Описание	Общая длина (мм) A	Кол-во в упаковке	Количество в заказе	Номер артикула	Штрихкод
① Держатель для бит с фиксатором, хвостовик 1/4" Hex, длина 73 мм.	73	1	1	4932459398	4058546010591
② Держатель для бит с фиксатором, хвостовик 1/4" Hex, длина 152 мм.	152	1	1	48324532	045242483488
③ Держатель для бит с фиксатором, хвостовик 1/4" Hex, длина 305мм.	305	1	1	48324533	045242483495



SHOCKWAVE IMPACT DUTY TM

Переходники

Описание	Общая длина (мм)	Кол-во в упаковке	Количество в заказе	Номер артикула	Штрихкод
① Переходник: 1/4" Hex - 1/4" квадратный хвостовик DIN 3126 - E 6.3.	50	1	1	48325030	045242195039
② Переходник: 1/4" Hex - 1/2" квадратный хвостовик DIN 3126 - E 6.3.	50	1	1	48325032	045242195046
③ Переходник: 1/2" квадратный хвостовик - 1/4" F. Подходит для насадок для шуруповертов.	50	1	1	48034410	045242195015



KNUCKLE TM

Угловая насадка для тяжелых условий работы.

- Ударные нагрузки. Может использоваться как в беспроводных дрелях, так и в импульсных винтовёртах.
- Компактная угловая насадка.
- Идеально подходит для работы в ограниченных и тесных пространствах.
- Прочная металлическая конструкция для поглощения ударного импульса.
- Рабочие позиции 0° и 30°
- Хвостовик 1/4" Hex вставляется непосредственно в патрон, что предотвращает проскальзывание.
- Подходит для работы с импульсным винтовёртом 1/4" Hex, крутящий момент до 180 Нм.



* Высота 40 мм при наклоне 30°



Описание	Кол-во в упаковке	Количество в заказе	Номер артикула	Штрихкод
Knuckle TM				
1 угловая насадка Knuckle TM , 1 x PH1 / 2 x PH2, 1 x PZ1 / 2 x PZ2 / 1 x PZ3, 1 x TX15 / 1 x TX20 / 1 x TX25.	11	1	4932459781	4058546029531



Магнитные торцевые насадки

Конструкционная сталь и термообработка для максимальной прочности и надежности.

Прочный магнитный наконечник для безопасного захвата

Хвостовик: 1/4" Hex (DIN 3126 - E 6.3). Подходят для шуруповертов с высоким крутящим моментом и импульсных шуруповертов.

Размер сечения гайки (мм)	Размер резьбы для стержневого анкера	Общая длина (мм) A	Кол-во в упаковке	Количество в заказе	Номер артикула	Штрихкод
5.5	M3	65	1	1	4932352536	4002395371945
6.0	M3.5	65	1	1	4932352537	4002395371952
1/4"	-	65	1	1	4932352538	4002395371969
7.0	M4	65	1	1	4932352539	4002395371976
5/16"	-	65	1	1	4932352540	4002395371983
8.0	M5	65	1	1	4932352541	4002395371990
3/8"	-	65	1	1	4932352542	4002395372003
10.0	M6	65	1	1	4932352543	4002395372010
12.0	M7	65	1	1	4932352544	4002395372027
13.0	M8	65	1	1	4932352545	4002395372034
17.0	M10	65	1	1	4932352546	4002395372041
5 шт Shockwave Impact Duty™ набор торцевых головок			5	1	4932352822	4002395374809
Ø 7 / 8 / 10 / 12 / 13 мм.						

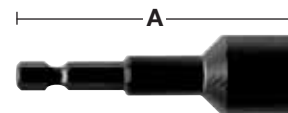

OSD2 - угловая насадка для шуруповерта / дрель

Угловая насадка OSD2 для шуруповертов - идеальное решение для сверления и завинчивания шурупов в труднодоступных местах



1/4" шестигранный хвостовик: - Магнитный - Механизм блокировки насадки - Угол 90 град. - Подходят насадки и сверла с хвостовиком стандарт 25 мм (С 6.3), и с шаровым (Е 6.3)

Боковая ручка с мягким захватом: - Возможность вращения ручки влево и вправо на 360° - 4 блокировочных положения

Металлические шестерни и корпус: - Прецизионный металлический редуктор для точной и комфортной работы - Превосходная передача мощности - Имея высоту лишь 51мм, отлично подходит для применения в ограниченных пространствах

Промышленное исполнение: - Для применения со всеми аккумуляторными инструментами - Крутящий момент до 40 Нм и максимальная скорость вращения до 1750 об/мин

Двухступенчатый шестигранный вал: - Ступень 1: стандартный 1/4" (6 мм) шестигранный хвостовик для инструмента с установкой непосредственно в шпиндель инструмента или патрон - Ступень 2: 10 мм шестигранный хвостовик для улучшения захвата в более крупных патронах в случае выполнения более тяжелых работ

Универсальность: - OSD2 подходит как для сверления, так и для завинчивания шурупов
Высотой всего 51 мм для работы в узких пространствах.



Описание	Кол-во в упаковке	Количество в заказе	Номер артикула	Штрихкод
① OSD 2	1	1	4932352320	4002395369799
② Демонстрационная подставка (на 6 OSD2) 6 шт x OSD 2 (один OSD 2 4932352320)	6	1	4932352321	4002395369805

Системные принадлежности для шуруповертов

Описание	Совместим с сетевыми шуруповертами	Кол-во в упаковке	Количество в заказе	Номер артикула	Штрихкод
① Наконечник для работ по гипсокартону в сборе	DWE 4000 Q, DWSE 4000 Q, TKSE 2500 Q, 6790, 6743	1	1	49261036	045242185245
② Наконечник для саморезов в сборе	TKSE 2500 Q, 6790	1	1	49261082	045242185375
Магнитный держатель бит 1/4". Длина 76 мм.	DWE 4000 Q, DWSE 4000 Q, 6743	1	1	48323065	045242128600
Магнитный держатель бит 1/4". Длина 76 мм. Дополнительно необходим рукав 49261036.	TKSE 2500 Q, 6790	1	1	48323070	045242128655
Набор шестигранных насадок, 3 предмета.		3	1	49663004	045242207848
③ Ø 6 / 8 / 10 мм магнитные торцевые насадки.					
④ Насадка со смещенной осью M12 BDDX		1	1	4932430432	4002395380930
⑤ Углованя насадка M12 BDDX для сверления и закручивания в ограниченном пространстве, 12 позиций. Прямая приемка бит.		1	1	4932430433	4002395380947
⑥ Магазин для шурупов M18 FSG.		1	1	4933459202	4002395289974
⑦ PH2 148 мм бита для M18 FSG.		3	1	4932459393	4058546010546
⑧ Магнитный битодержатель 75 мм для M18 FSG		1	1	4932459394	4058546010553



Системные принадлежности для шуруповертов с ленточной подачей

Описание	Совместим с сетевыми шуруповертами	Кол-во в упаковке	Количество в заказе	Номер артикула	Штрихкод
① Направляющая насадка с квадратным жалом 120 мм для магазина с ленточной подачей 48051000	DWE 4000 Q, SE 2500 LMQ, TKSE 2500 Q	1	1	48301526	045242124312
① Направляющая насадка с квадратным жалом 140мм для магазина с ленточной подачей 48051005	DWE 4000 Q, SE 2500 LMQ, TKSE 2500 Q	1	1	48301527	045242124329
② Направляющая насадка Phillips 140мм	DWE 4000 Q, SE 2500 LMQ, TKSE 2500 Q	1	1	48301528	045242124336

















Принадлежности для импульсных гайковертов

Описание	Кол-во в упаковке	Количество в заказе	Номер артикула	Штрихкод
Стопорная шпилька, головка не соскользнет до тех пор, пока стопорная шпилька не будет нажата	1	1	49170405	045242178919
① Переходник 1/2", квадратный хвостовик 7/16" и шестигранный хвостовик Hex 11 мм. Для использования с 7/16" самозакр. битами и импульсными шнековыми битами	1	1	48660061	045242155118
Описание	Кол-во в упаковке	Количество в заказе	Номер артикула	Штрихкод
Резиновый чехол для M18 CIW	1	1	49162754	045242320455
Резиновый чехол для M18 CHIW и M28 CHIW	1	1	49162763	045242324255
② Резиновый чехол для M18 FMTIWP	1	1	49162861	045242510146
Резиновый чехол для M18 FHWP12	1	1	49162766	045242506415
Резиновый чехол для M18 FHWF12	1	1	49162767	045242506422



Патроны и адаптеры FIXTEC и SDS-plus

Инструмент	Принадлежность	Артикул № 4932	Код EAN 4002395	
① FIXTEC	 SDS-plus	379877	346561	① 
② FIXTEC	 SDS-plus	399152	357628	② 
③ FIXTEC	 SDS-plus	352299	369584	③ 
④ FIXTEC	 1/4" x 20 UNF	371807	344710	④ 
⑤ FIXTEC	 1/4" x 20 UNF	399154	357635	⑤ 
<p>только для PLH 16 QEX, V28 HX, V18 HX, PLH 26 QEX, PH 30 Power X, KH 26 XE, KH 24 XE, KH 28 Super XE, BH 26 LXE, PH 26 X.</p>				
⑥ SDS-plus	 1/4" x 20 UNF	367438	337668	⑥ 
<p>Адаптер под патрон + шестигранник (1/4" Hex) для работы с битами. Каскадный корпус позволяет адаптеру плотно присоединяться к патрону, уменьшая вибрацию.</p>				
⑦ SDS-plus	 1/4" x 20 UNF	367166	334438	⑦ 
<p>Адаптер под патрон со стопорным винтом.</p>				

Ключевые патроны

Зажимные кулачки патрона (мм)	Патрон	Замковое устройство	Предохранительный винт	Ударная дрель	Ударная дрель	Аккумуляторная дрель	Торцовый ключ	Кол-во в упаковке	Количество в заказе	Номер артикула	Штрихкод
1.0-10	1/2" x 20	✓	✓	✓	✓	✓	A	1	1	4932269401	4002395302932
1.5-13	1/2" x 20	✓	✓	✓	✓	✓	A	1	1	4932267980	4002395300488
1.0-16	Tapex B16			✓			C	1	1	4932127010	4002395306169
3.0-16	M18x2.5	✓	✓	✓	✓		C	1	1	4932320014*	4002395310784
3.0-16	1/2" x 20			✓	✓		C	1	1	4932363753	4002395332953



Ключевые патроны для инструментов со специфической посадкой

Зажимные кулачки патрона (мм)	Патрон	Совместим с дрелями-шуруповертами	Предохранительный винт	Торцовый ключ	Кол-во в упаковке	Количество в заказе	Номер артикула	Штрихкод
1.0-10	3/8" x 24	HDE 6 RQ	✓	H	1	1	48660817	045242155705
2.0-13	1/2" x 20	HDE 13 RQD	✓	K	1	1	48661355	045242156542



Ключевой патрон 1/4" с хвостовиком

Зажимные кулачки патрона (мм)	Патрон	Аккумуляторная дрель	Торцовый ключ	Кол-во в упаковке	Количество в заказе	Номер артикула	Штрихкод
0.5-6.5	1/4" Hex	✓	D	1	1	4932314867	4002395300112



Ключи для патронов

Описание	Тип	Исх. Номер	Кол-во в упаковке	Количество в заказе	Номер артикула	Штрихкод
① Ключевой патрон	A	S2A	1	1	4932221378	4002395302765
	B	S2AT	1	1	4932310612	4002395309177
	C	S3T	1	1	4932221379	4002395306381
	D	S14	1	1	4932304684*	4002395300105
	E	S4	1	1	4932221380	4002395306398
	G	S2	1	1	4932319995	4002395303724
	H		1	1	48663350	045242157600
	J		1	1	48663240	045242157501
	K		1	1	48663280	045242157556
	② Ключ (SW13) для снятия патронов			1	1	4932315788
③ Конус Морзе 3, переходник патрона B16	MT3 - B16		1	1	4932117042	4002395305834
Выталкиватель для конуса Морзе			1	1	4932604226	4002395311248

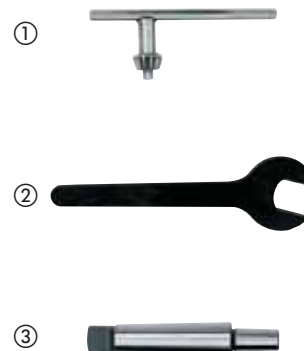

* До окончания складских запасов

Бесключевые патроны

Зажимные кулачки патрона (мм)	Посадка	Замковое устройство	Предохранительный винт	Ударная дрель	Ударная дрель	Аккумуляторная дрель	Кол-во в упаковке	Количество в заказе	Номер артикула	Штрихкод
1.0-10	3/8" x 24		✓	✓		✓	1	1	4932349457	4002395318155
1.0-10	1/2" x 20	✓	✓	✓	✓	✓	1	1	4932364382	4002395337675
1.5-13	1/2" x 20	✓		✓	✓	✓	1	1	4932376531	4002395346332
1.5-13	1/2" x 20	✓	✓	✓	✓	✓	1	1	4932376533	4002395346349
1.5-13	1/2" x 20	✓		✓	✓	✓	1	1	4932364265*	4002395334056
1.5-13	1/2" x 20	✓	✓	✓	✓	✓	1	1	4932364267*	4002395334070

*заводское качество



Бесключевые патроны для инструмента с FIXTEC

Зажимные кулачки патрона (мм)	Посадка	Замковое устройство	Предохранительный винт	Ударная дрель	Ударная дрель	Аккумуляторная дрель	Кол-во в упаковке	Количество в заказе	Номер артикула	Штрихкод
1.0-10	3/8" x 24	✓	✓	✓	✓	✓	1	1	4932371018	4002395339365
1.0-10	1/2" x 20	✓	✓	✓	✓	✓	1	1	4932372443	4002395345458
1.5-13	1/2" x 20	✓	✓	✓	✓	✓	1	1	4932371913	4002395345366
1.5-13	3/8" x 24	✓	✓	✓	✓	✓	1	1	4932399492	4002395361137



Промышленный бесключевой патрон для ударного сверления

Зажимные кулачки патрона (мм)	Посадка	Замковое устройство	Ударная дрель	Ударная дрель	Аккумуляторная дрель	Кол-во в упаковке	Количество в заказе	Номер артикула	Штрихкод
1.0-13	1/2" x 20	✓	✓	✓	✓	1	1	4932364266	4002395334063



Бесключевые патроны для инструментов со специфической посадкой патрона

Зажимные кулачки патрона (мм)	Посадка	Машинно-ориентированный	Замковое устройство	Ударная дрель	Предохранительный винт	Кол-во в упаковке	Количество в заказе	Номер артикула	Штрихкод
① 1.0-10	1/2" x 20	HDE 10 RQX			✓	1	1	48661520	045242156795
① 1.5-13	1/2" x 20	HDE 13 RQX			✓	1	1	42660755	4002395891436
② 1.5-13	FIXTEC		✓	✓		1	1	4932399214	4002395358236
③ 1.0-10	FIXTEC M12 BDDX			✓		1	1	4932430444	4002395381050



Принадлежности для алмазного сверления

WCNP-SB 8–50 мм



- ① Стандартный хвостовик 1/2" G
- ② Стандартный хвостовик 1 1/4" UNC
- ③ Тип и диаметр коронки выгравирован на хвостовике
- ④ Сегменты закреплены с помощью лазерной сварки
- ④ Сегменты, высотой 10 мм для продолжительного срока службы



WCNP-SB 52–152 мм



WCNP 52–350 мм



- Очень тонкий 2 мм сегмент для быстрого сверления
- Закрытый сегмент кромки для хорошей производительности

- Уникальная Turbo форма сегментов
- Предварительно заточены для наилучшей производительности, начиная с первого отверстия
 - Одна внешняя и две внутренние выемки для лучшего охлаждения и удаления шлама

Материал	WCNP-SB WCNP
Пенобетонные блоки	✓
Искусственный камень	✗
Асфальт	✗
Бетонные трубы	✓
Железобетон очень жесткий	◆
	– с кремнистым наполнителем
	– с кремнем
	– свежий бетон
Железобетон менее жесткий	✓
	– с известняком
Железобетон – с твердым наполнителем	✓
	– гранит
	– кварцевый песок
Огнеупорная глина	✗
Твердый известняк	✗
Известняк средней твердости	◆
Мягкий известняк	◆
Гранит	✗
Мрамор	◆
Порфир	✗
Гипсовый маяк	✓
Каменная керамика/керамические трубы	◆
Шифер	◆
Плитка твердая	◆
Плитка мягкая	◆

- ✓ Подходит лучше всего. Рекомендован для использования с этими материалами.
- ◆ Подходит. Рекомендован для периодических работ. Очень хорошие характеристики при резке данных материалов, но сокращается срок службы.
- ✗ Не подходит. Не рекомендован для этих материалов.

Коронки для алмазного сверления

Ø (мм)	Описание	DD3 152	DCM2 250C & DCM2 350C	Тип хвостовика	Рабочая длина (мм) B	Общая длина (мм) A	Кол-во в упаковке	Количество в заказе	Номер артикула	Штрихкод
8	WCHP-SB 8	✓	◆	1/2" G	70	135	1	1	4932352072	4002395367269
12	WCHP-SB 12	✓	◆	1/2" G	200	265	1	1	4932352074	4002395367283
14	WCHP-SB 14	✓	◆	1/2" G	300	365	1	1	4932352075	4002395367290
16	WCHP-SB 16	✓	◆	1/2" G	300	365	1	1	4932352077	4002395367313
18	WCHP-SB 18	✓	◆	1/2" G	300	365	1	1	4932352078	4002395367320
20	WCHP-SB 20	✓	◆	1/2" G	300	365	1	1	4932352079	4002395367337
22	WCHP-SB 22	✓	◆	1/2" G	300	365	1	1	4932352080	4002395367344
24	WCHP-SB 24	✓	◆	1/2" G	300	365	1	1	4932352081	4002395367351
25	WCHP-SB 25	✓	◆	1/2" G	300	365	1	1	4932352082	4002395367368
28	WCHP-SB 28	✓	◆	1/2" G	300	365	1	1	4932352083	4002395367375
30	WCHP-SB 30	✓	◆	1/2" G	300	365	1	1	4932352084	4002395367382
32	WCHP-SB 32	✓	◆	1/2" G	300	365	1	1	4932352085	4002395367399
35	WCHP-SB 35	✓	◆	1/2" G	300	365	1	1	4932352086	4002395367405
37	WCHP-SB 37	✓	◆	1/2" G	300	365	1	1	4932352087	4002395367412
40	WCHP-SB 40	✓	◆	1/2" G	300	365	1	1	4932352088	4002395367429
42	WCHP-SB 42	✓	◆	1/2" G	300	365	1	1	4932352089	4002395367436
45	WCHP-SB 45	✓	◆	1/2" G	300	365	1	1	4932352090	4002395367443
50	WCHP-SB 50	✓	◆	1/2" G	300	365	1	1	4932352092	4002395367467
52	WCHP 52	✓		1 1/4" UNC	420	500	1	1	4932399707	4002395363582
52	WCHP-SB 52	✓		1 1/4" UNC	420	500	1	1	4932352734	4002395373925
62	WCHP 62	✓		1 1/4" UNC	420	500	1	1	4932399708	4002395363599
62	WCHP-SB 62	✓		1 1/4" UNC	420	500	1	1	4932352735	4002395373932
72	WCHP 72	✓		1 1/4" UNC	420	500	1	1	4932399709	4002395363605
82	WCHP 82	✓		1 1/4" UNC	420	500	1	1	4932399710	4002395363612
82	WCHP-SB 82	✓		1 1/4" UNC	420	500	1	1	4932352736	4002395373949
92	WCHP 92	✓		1 1/4" UNC	420	500	1	1	4932399711	4002395363629
92	WCHP-SB 92	✓		1 1/4" UNC	420	500	1	1	4932352737	4002395373956
102	WCHP 102	✓		1 1/4" UNC	420	500	1	1	4932399712	4002395363636
102	WCHP-SB 102	✓		1 1/4" UNC	420	500	1	1	4932352738	4002395373963
112	WCHP 112	✓		1 1/4" UNC	420	500	1	1	4932399713	4002395363643
112	WCHP-SB 112	✓		1 1/4" UNC	420	500	1	1	4932352739	4002395373970
122	WCHP 122	✓		1 1/4" UNC	420	500	1	1	4932399714	4002395363650
122	WCHP-SB 122	✓		1 1/4" UNC	420	500	1	1	4932352740	4002395373987
132	WCHP 132	✓		1 1/4" UNC	420	500	1	1	4932399715	4002395363667
132	WCHP-SB 132	✓		1 1/4" UNC	420	500	1	1	4932352741	4002395373994
152	WCHP 152	✓		1 1/4" UNC	420	500	1	1	4932399716	4002395363674
152	WCHP-SB 152	✓		1 1/4" UNC	420	500	1	1	4932352742	4002395374007
162	WCHP 162	✓		1 1/4" UNC	420	500	1	1	4932399717	4002395363681
172	WCHP 172	✓		1 1/4" UNC	420	500	1	1	4932352052	4002395367092
182	WCHP 182	✓		1 1/4" UNC	420	500	1	1	4932399718	4002395363698
202	WCHP 202	✓		1 1/4" UNC	420	500	1	1	4932399719	4002395363704
225	WCHP 225	✓		1 1/4" UNC	420	500	1	1	4932399720	4002395363711
250	WCHP 250	✓		1 1/4" UNC	420	500	1	1	4932399721	4002395363728
300	WCHP 300	✓		1 1/4" UNC	420	500	1	1	4932399722	4002395363735
350	WCHP 350	✓		1 1/4" UNC	420	500	1	1	4932399723	4002395363742

✓ Лучшее всего подходит ◆ Подходит

WCHP-SB
Ø 8–50 mm

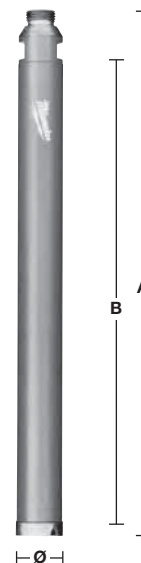

WCHP-SB
Ø 52–152 mm

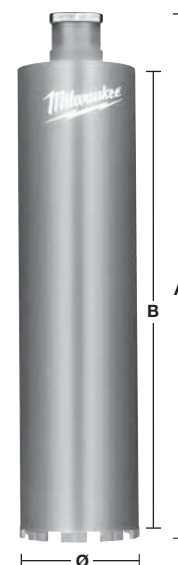

WCHP
Ø 52–350 mm

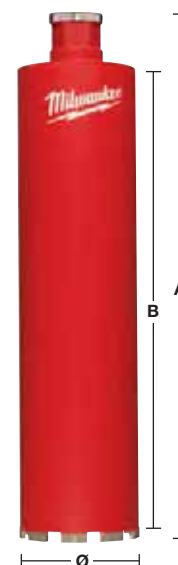

Принадлежности – мокрое алмазного сверление

Описание	DD3 152	DCM2 250C & DCM2 350C	Кол-во в упаковке	Количество в заказе	Номер артикула	Штрихкод
Комплект крепления. Комплект крепления в бетоне. Необходим бур Ø 16 мм для крепления анкеров.	✓	✓	9	1	4932399731	4002395363827
① Крепежный болт, гайка-барашек, шайба и 5 анкеров M12™.						
1 3/8" гаечный ключ. Для удержания шпинделя электродвигателя при снятии коронки.		✓	1	1	49964705	04524222766
Гаечный ключ 32 мм, для удержания шпинделя электродвигателя при снятии коронки	✓		1	1	4931428009	4002395844791
Гаечный ключ 41 мм, для снятия коронки из шпинделя электродвигателя	✓	✓	1	1	4931428010	4002395844807
Система Fixtec. Подходит для всех алмазных двигателей с креплением шпинделя 1 1/4". Предотвращает заклинивание коронки в механизме шпинделя. Коронки легко снимаются и заменяются.	✓	✓	1	1	4932352053	4002395367108
② Переходник: с 1 1/4" дюйма на 1/2". Обеспечивает соединение наконечников алмазных коронок <50 мм со шпиндельной резьбой 1 1/4" дюйма шпинделя станка	✓	✓	1	1	4932352627	4002395372850
1 1/4" удлинитель, длиной 300 мм.	✓	✓	1	1	4932399724	4002395363759
③ 1 1/4" удлинитель, длиной 500 мм.	✓	✓	1	1	4932399725	4002395363766
Телескопический удлинитель. Используется для установки алмазной стойки на поверхности без крепежных болтов. Максимальная нагрузка 500 кг и длиной 1,8 - 2,9 м	✓	✓	1	1	4932399732	4002395363834
④ Вакуумная помпа VP 6. Для установки принадлежностей для алмазного сверления на гладких и неровных поверхностях. Мощность всасывания: 850 мбар. Макс. производительность: 6 м³/ч (100 л/мин). Напряжение: 220-240 В.	✓	✓	1	1	4932352094	4002395367474
⑤ Вакуумная пластина. Сменное резиновое уплотнение 4931428665.	✓		1	1	4932352676	4002395373345
WT 10 резервуар для воды. Резервуар для воды, ёмкостью 10 литров. Резервуар покрыт изнутри и снаружи полиэстром для предотвращения появления ржавчины. Надёжная помпа с давлением: Макс. 6 бар, в комплекте с 2,5 м шлангом для подачи воды, с быстрым соединением к системе Milwaukee® для алмазного сверления	✓	✓	1	1	4932399726	4002395363773
⑦ Водосборное кольцо Для использования со сверлильным станком DR 152 T. Для использования с наконечниками коронок с максимальным диаметром Ø 152 мм.			1	1	4932352677	4002395373352
⑧ Сменное резиновое кольцо для DR 152 T.			1	1	4932352678	4002395373369
Водосборное кольцо. Для использования со сверлильным станком DR 250 TV. Для использования с наконечниками коронок Ø 180 мм.			1	1	4932399727	4002395363780
⑨ Сменное резиновое уплотнение для DR 250 TV			1	1	4932399729	4002395363803
Водосборное кольцо. Для использования со сверлильным станком DR 350 T. Для использования с наконечниками коронок с максимальным диаметром Ø 300 мм			1	1	4932399728	4002395363797
⑨ Сменное резиновое кольцо для DR 350 T.			1	1	4932399730	4002395363810
⑩ Вставка T = 50 мм. Необходима для вставки между двигателем и стойкой. Для диаметров коронок > 250 мм и максимально 350 мм. входит в комплект к стойке DR 350 T.		✓	1	1	4932399736	4002395363872
Каретка для крепления двигателя. Подходит к стойкам DR 250 TV и DR 350 TV.		✓	1	1	4932399733	4002395363841



Система FIXTEC для алмазного сверления

Новое техническое решение позволяет за считанные секунды менять коронки без использования дополнительных инструментов. Наиболее распространенная проблема заключается в том, что коронки для алмазного сверления накрепко застревают в инструменте, и извлечь их даже при помощи гаечных ключей очень сложно. С новым решением от Milwaukee® эта проблема уходит в прошлое. Коронки можно отвинтить, вынуть и заменить, не применяя инструментов.

Революционные адаптеры FIXTEC поставляются с системой пылеудаления или без нее, а также с различными типами хвостовиков и подходят для использования с инструментами других производителей.

Раньше



Сегодня



Решение FIXTEC

Система FIXTEC для алмазного сверления

Система FIXTEC Clean Liner Rotor (CLR). Совместима с коронками для алмазного сверления с резьбой 1 1/4" UNC. Одно из преимуществ при удалении пыли - это увеличение скорости сверления и увеличение продолжительности работы коронки.

Описание	Тип хвостовика	Тип хвостовика	Кол-во в упаковке	Количество в заказе	Номер артикула	Штрихкод
② Система FIXTEC Clean Line Rotor (CLR)	M18 x 2.5	1 1/4" UNC	1	1	4932352172	4002395368242



Адаптеры FIXTEC

Переходник FIXTEC. Совместимы с коронками для алмазного сверления с резьбой M 16. стандартный SDS-Plus бур можно использовать как центрирующее сверло.

Описание	Тип хвостовика	Тип хвостовика	Кол-во в упаковке	Количество в заказе	Номер артикула	Штрихкод
Переходник FIXTEC: смена диска за несколько секунд	M18 x 2.5	M16	1	1	4932399174	4002395357819
	11 mm Hex	M16	1	1	4932399220	4002395358342



Сухое алмазное сверление с пылеудалением - DCHXL

- Высота сегмента 10мм
- Сегменты закреплены с помощью лазерной сварки
- Использовать только при отключении ударного действия, не подходит для использования в режиме перфорации
- При присверливании обязательно используйте центрирующее сверло



Материал	DCHXL	Материал	DCHXL
Пенобетон	◆	Гранит	✘
Искусственный камень	✘	Твердый известняк	✓
Высокопрочный кирпич	✓	Мягкий известняк	◆
Кирпич средней плотности	✓	Мрамор	✘
Мягкий кирпич	◆	Плитка	✘
Бетон	✘		

✓ В большей степени подходит.

✘ Не подходит.

◆ Подходит в меньшей степени – рекомендован для периодических работ. Очень хорошие характеристики при резке данных материалов, но сокращается срок службы.

Описание	Ø (мм)	Тип хвостовика	Рабочая длина (мм) B	Общая длина (мм) A	Кол-во в упаковке	Количество в заказе	Номер артикула	Штрихкод
DCHXL 38*	38	1 ¼" UNC	420	490	1	1	4932399753	4002395364060
DCHXL 52	52	1 ¼" UNC	420	490	1	1	4932399163	4002395357703
DCHXL 68	68	1 ¼" UNC	420	490	1	1	4932399164	4002395357710
DCHXL 82	82	1 ¼" UNC	420	490	1	1	4932399165	4002395357727
DCHXL 102	102	1 ¼" UNC	420	490	1	1	4932399166	4002395357734
DCHXL 107	107	1 ¼" UNC	420	490	1	1	4932399754	4002395364077
① DCHXL 112	112	1 ¼" UNC	420	490	1	1	4932399167	4002395357741
DCHXL 117	117	1 ¼" UNC	420	490	1	1	4932399755	4002395364084
DCHXL 122	122	1 ¼" UNC	420	490	1	1	4932399168	4002395357758
DCHXL 127	127	1 ¼" UNC	420	490	1	1	4932399169	4002395357765
DCHXL 132	132	1 ¼" UNC	420	490	1	1	4932399170	4002395357772
DCHXL 152	152	1 ¼" UNC	420	490	1	1	4932399171	4002395357789
DCHXL 162	162	1 ¼" UNC	420	490	1	1	4932399172	4002395357796

*Во время сверления центрирующая звезда не требуется

Описание	Тип хвостовика	Тип хвостовика	Кол-во в упаковке	Количество в заказе	Номер артикула	Штрихкод
② Система FIXTEC Clean Line Rotor (CLR)	M18 x 2.5	1 ¼" UNC	1	1	4932352172	4002395368242

Описание	Кол-во в упаковке	Количество в заказе	Номер артикула	Штрихкод
③ Направляющий стержень для DD2-160. Оснащен блокировочным винтом (4931622432). Ключ-шестигранник (4931616044) для направляющего сверла SDS-Plus (Ø 8 x 160 мм 4932307071).	1	1	4932399173	4002395357802

④ Направляющий стержень для DD3-152. Необходимо направляющее сверло SDS-Plus (Ø 8 x 110 мм 4932307070).	1	1	4932352679	4002395373376
---	---	---	------------	---------------

Ø (мм)	Номер артикула	Штрихкод	Ø (мм)	Номер артикула	Штрихкод
52	4931393176	4002395358380	117	4931403508	4002395364107
68	4931393177	4002395358397	122	4931393181	4002395780709
82	4931393178	4002395358403	127	4931393182	4002395780716
⑤ 102	4931393179	4002395358410	132	4931393183	4002395358458
107	4931403507	4002395364091	152	4931393184	4002395358465
112	4931393180	4002395358427	162	4931393185	4002395358472

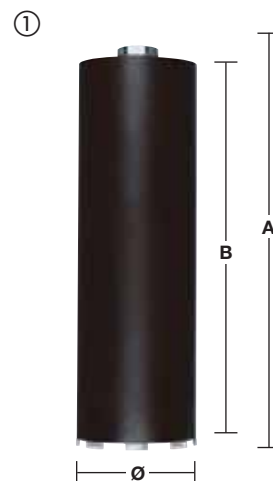

Коронки для сухого алмазного сверления с пылеудалением – DCHX

- Высота сегмента 10мм
- Сегменты закреплены с помощью лазерной сварки
- Подходят для установки подрозетников и электрических блоков
- Использовать только при отключенном ударном действии, не подходят для использования в режиме перфорации

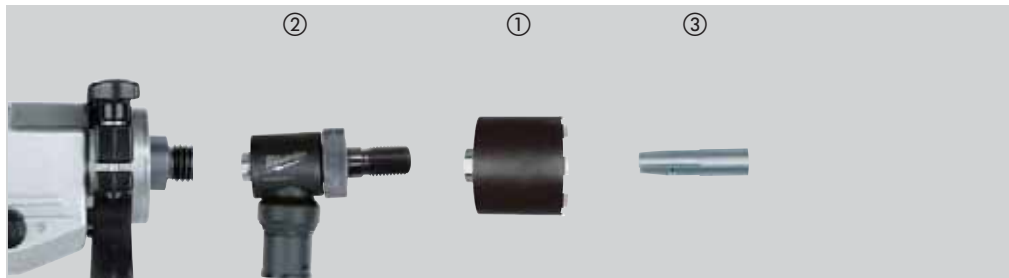

Материал	DCHX	Материал	DCHX
Пенобетон	◆	Гранит	✘
Искусственный камень	✘	Твердый известняк	✓
Высокопрочный кирпич	✓	Мягкий известняк – средней твердости/мягкий	◆
Кирпич средней плотности	✓	Мрамор	✘
Мягкий кирпич	◆	Плитка	✘
Бетон	✘		

✓ Подходит в большей степени.

◆ Подходит в меньшей степени – рекомендован для периодических работ. Очень хорошие характеристики при резке данных материалов, но сокращается срок службы.

✘ Не подходит.

Описание	Ø (мм)	Тип хвостовика	Рабочая длина (мм) B	Общая длина (мм) A	Кол-во в упаковке	Количество в заказе	Номер артикула	Штрихкод
① DCHX 68	68	1 ¼" UNC	60	130	1	1	4932399217	4002395358311
DCHX 82	82	1 ¼" UNC	60	130	1	1	4932399218	4002395358328

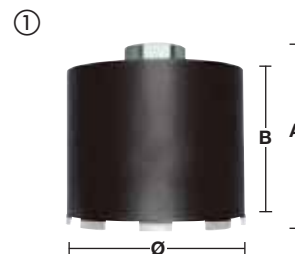

Описание	Тип хвостовика	Тип хвостовика	Кол-во в упаковке	Количество в заказе	Номер артикула	Штрихкод
② Система FIXTEC Clean Line Rotor (CLR)	M18 x 2.5	1 ¼" UNC	1	1	4932352172	4002395368242



Описание	Кол-во в упаковке	Номер артикула	Штрихкод
③ Направляющий стержень для DD2-160 Поставляется со стопорным винтом (4931622432), необходим шестигранный хвостовик (4931616044) и направляющее сверло SDS-plus (8 x 110 мм, 4932307070).	1	4932399221	4002395358359
Направляющий стержень для DD3-152. Необходимо направляющее сверло SDS-Plus (8 x 110 мм, 4932307070)	1	4932352680	4002395373383



Сухое алмазное сверление с пылеудалением для вырезания подрозетников - DCU/DCH

- Высота сегмента 7мм
- Сегменты закреплены с помощью лазерной сварки
- Подходит для установки подрозетников и электрических блоков
- Использовать только при отключенном ударном действии, не подходит для использования в режиме перфорации

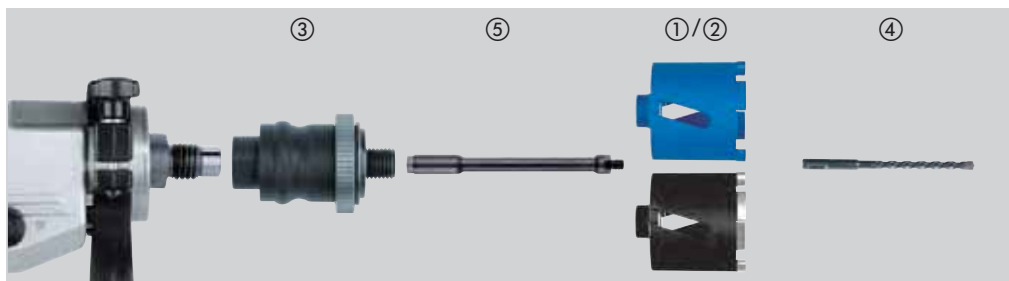

Материал	DCU	DCH	Материал	DCU	DCH
Пенобетон	◆	◆	Гранит	✗	✗
Искусственный камень	✗	✗	Твердый известняк	◆	✓
Высокопрочный кирпич	◆	✓	Мягкий известняк	✓	◆
Кирпич средней плотности	✓	✓	Мрамор	✗	✗
Мягкий кирпич	✓	◆	Плитка	✗	✗
Бетон	✗	✗			

✓ Подходит в большей степени.

◆ Подходит в меньшей степени – рекомендован для периодических работ. Очень хорошие характеристики при резке данных материалов, но сокращается срок службы.

✗ Не подходит.

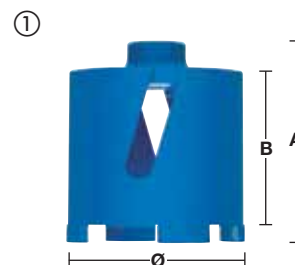

Описание	Ø (мм)	Тип хвостовика	Рабочая длина (мм) B	Общая длина (мм) A	Кол-во в упаковке	Количество в заказе	Номер артикула	Штрихкод
① DCU 68	68	M16	60	90	1	1	4932371978	4002395346035
① DCU 82	82	M16	60	90	1	1	4932371979	4002395346042
② DCH 68	68	M16	60	90	1	1	4932399579	4002395362080
② DCH 82	82	M16	60	90	1	1	4932399580	4002395362097

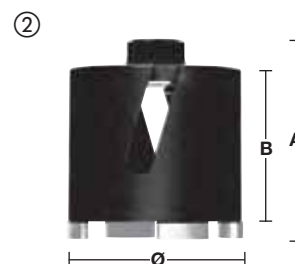

Описание	Тип хвостовика	Тип хвостовика	Кол-во в упаковке	Количество в заказе	Номер артикула	Штрихкод
③ Переходник FIXTEC: смена диска за несколько секунд	M18 x 2.5	M16	1	1	4932399174	4002395357819
	11 mm Hex	M16	1	1	4932399220	4002395358342
④ Необходимо направляющее сверло SDS-plus (Ø 8 x 160 мм).			1	1	4932307071	4002395308873



Описание	Адаптер	Тип хвостовика	Общая длина (мм) A	Кол-во в упаковке	Количество в заказе	Номер артикула	Штрихкод
⑤ Удлинитель между переходником FIXTEC и алмазной коронкой	M16	M16	300	1	1	4932369736	4002395346028



Сухое алмазное сверление без пылеудаления - DCH 150

- Высота сегмента 10мм
- Сегменты закреплены с помощью лазерной сварки
- Использовать только при отключенном ударном действии, не подходит для использования в режиме перфорации

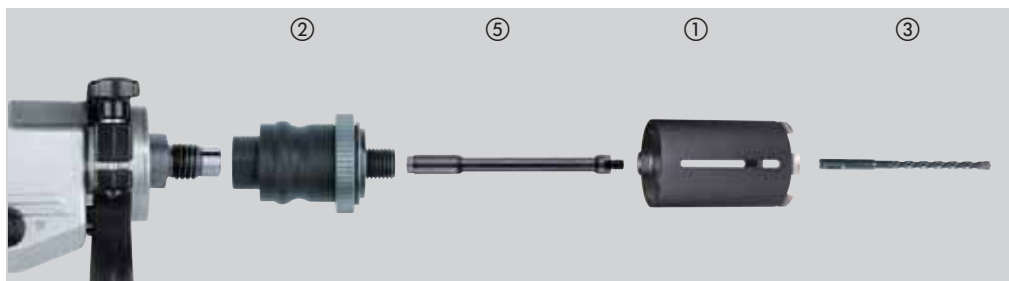

Материал	DCH	Материал	DCH
Пенобетон	◆	Гранит	✘
Искусственный камень	✘	Твердый известняк	✓
Высокопрочный кирпич	✓	Мягкий известняк	◆
Кирпич средней плотности	✓	Мрамор	✘
Мягкий кирпич	◆	Плитка	✘
Бетон	✘		

✓ Подходит в большей степени.

◆ Подходит в меньшей степени – рекомендован для периодических работ. Очень хорошие характеристики при резке данных материалов, но сокращается срок службы.

✘ Не подходит.

Описание	Ø (мм)	Тип хвостовика	Рабочая длина (мм) B	Общая длина (мм) A	Кол-во в упаковке	Количество в заказе	Номер артикула	Штрихкод
DCH 150-52	52	M16	150	180	1	1	4932352628	4002395372867
DCH 150-62	62	M16	150	180	1	1	4932352629	4002395372874
DCH 150-68	68	M16	150	180	1	1	4932352630	4002395372881
DCH 150-82	82	M16	150	180	1	1	4932352631	4002395372898
DCH 150-102	102	M16	150	180	1	1	4932352632	4002395372904
DCH 150-127	127	M16	150	180	1	1	4932352633	4002395372911



Описание	Тип хвостовика	Тип хвостовика	Кол-во в упаковке	Количество в заказе	Номер артикула	Штрихкод
Переходник FIXTEC: смена диска за несколько секунд	M18 x 2.5	M16	1	1	4932399174	4002395357819
	11 mm Hex	M16	1	1	4932399220	4002395358342
Необходимо направляющее сверло SDS-plus (Ø 8 x 260 мм).			1	1	4932353821	4002395320141



Описание	Адаптер	Тип хвостовика	Общая длина (мм) A	Кол-во в упаковке	Количество в заказе	Номер артикула	Штрихкод
Удлинитель между переходником FIXTEC и алмазной коронкой	M16	M16	300	1	1	4932369736	4002395346028

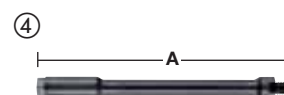

SPEED CROSS



Сегменты

10-миллиметровые сегменты обеспечивают продолжительный срок службы. Большая концентрация алмазной крошки и ее специальное распределение на диске обеспечивают высокую производительность.

Прецизионное изготовление диска

Диск изготавливается с прецизионной точностью и подвергается термической обработке, что обеспечивает прочность и устойчивость его к нагреву.

Охлаждающие отверстия

Обеспечивают эффективное охлаждение сегментов, что продлевает срок службы сегментов и позволяет пользователям работать дольше и быстрее при использовании диска.

Низкий шум

Идеальная балансировка диска уменьшает шум при работе.

Низкая вибрация

Специальная конструкция снижает колебание диска и уменьшает вибрацию во время работы.

Лазерная маркировка

Все данные о диске, информация по безопасной работе и направлению вращения диска нанесены лазером на поверхность диска.

Даже если диск будет использоваться по абразивным материалам информация не сотрется.

АЛМАЗНЫЕ ДИСКИ – PREMIUM Максимальная скорость

Алмазные диски

SPEEDCROSS

МАКСИМУМ СКОРОСТИ, ПРОДОЛЖИТЕЛЬНЫЙ СРОК СЛУЖБЫ, УНИВЕРСАЛЬНОСТЬ

- Универсальные алмазные диски для работы с любым материалом
- Подразделяются на две категории для максимального ресурса
- 10 мм сегменты обеспечивают продолжительный срок службы
- Лазерная напайка сегментов
- Низкий уровень вибрации



HUDD
ТВЕРДЫЕ МАТЕРИАЛЫ



AUDD
МЯГКИЕ/АБРАЗИВНЫЕ МАТЕРИАЛЫ

Область применения

Алмазные диски Speedcross универсальны в применении, но наилучший результат они достигают при использовании с рекомендованными материалами. HUDD лучше работает с твердым материалом. Чем тверже материал, тем лучше производительность. AUDD лучше всего подходит для работы с пенобетонными блоками, бетоном, известняком.

Твердые материалы

Мягкие/абразивные материалы

Натуральный камень/гранит	Твердый бетон	Бетон средней плотности	Строительные материалы	Кирпич	Легкий/Не затвердевший бетон	Асфальт

HUDD

AUDD

Алмазные диски Speedcross HUDD

Тип	Диаметр диска (мм)	Внутренний диаметр диска (мм)	Высота сегмента (мм)	Ширина резания (мм)	Кол-во в упаковке	Количество в заказе	Номер артикула	Штрихкод
HUDD 115	115	22.23	10	2.6	1	1	4932399819	4002395364749
HUDD 125	125	22.23	10	2.6	1	1	4932399820	4002395364756
HUDD 150	150	22.23	10	2.6	1	1	4932399821	4002395364763
HUDD 230	230	22.23	10	2.6	1	1	4932399822	4002395364770



Алмазные диски Speedcross AUDD

Тип	Диаметр диска (мм)	Внутренний диаметр диска (мм)	Высота сегмента (мм)	Ширина резания (мм)	Кол-во в упаковке	Количество в заказе	Номер артикула	Штрихкод
AUDD 115	115	22.23	10	2.6	1	1	4932399823	4002395364787
AUDD 125	125	22.23	10	2.6	1	1	4932399824	4002395364794
AUDD 150	150	22.23	10	2.6	1	1	4932399825	4002395364800
AUDD 230	230	22.23	10	2.6	1	1	4932399826	4002395364817



Алмазные диски

Алмазные диски - профессиональная серия DU

Универсальное применение, продолжительный срок службы и быстрый рез в различных строительных материалах.

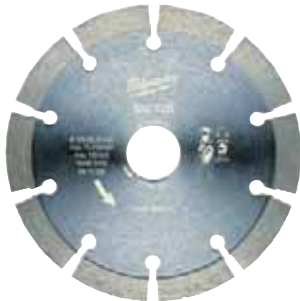

Тип	Диаметр диска (мм)	Внутренний диаметр диска (мм)	Высота сегмента (мм)	Ширина резания (мм)	Кол-во в упаковке	Количество в заказе	Номер артикула	Штрихкод
DU 115	115	22.23	10	2.2	1	1	4932399521	4002395361687
DU 125	125	22.23	10	2.3	1	1	4932399522	4002395361694
DU 180	180	22.23	10	2.4	1	1	4932399523	4002395361700
DU 230	230	22.23	10	2.6	1	1	4932399524	4002395361717

Алмазные диски - профессиональная серия DUT

Диски с замкнутой кольцевой кромкой (тип "Турбо") для резки в любых строительных материалах. Чистый рез без искр благодаря замкнутой кольцевой кромке диска.



Тип	Диаметр диска (мм)	Внутренний диаметр диска (мм)	Высота сегмента (мм)	Ширина резания (мм)	Кол-во в упаковке	Количество в заказе	Номер артикула	Штрихкод
DUT 115	115	22.23	10	2.2	1	1	4932399526	4002395361731
DUT 125	125	22.23	10	2.3	1	1	4932399527	4002395361748
DUT 180	180	22.23	10	2.4	1	1	4932399528	4002395361755
DUT 230	230	22.23	10	2.6	1	1	4932399529	4002395361762

Алмазные диски

Алмазные диски - профессиональная серия DUN

Сухая резка твердых материалов, идеальны для применения со штроборезами. Отличные характеристики при резке твердого бетона, бетонных блоков и камня.



Тип	Диаметр диска (мм)	Внутренний диаметр диска (мм)	Высота сегмента (мм)	Ширина резания (мм)	Кол-во в упаковке	Количество в заказе	Номер артикула	Штрихкод
DUN 115	115	22.23	10	2.2	1	1	4932399539	4002395361861
DUN 125	125	22.23	10	2.3	1	1	4932399540	4002395361878
DUN 180	180	22.23	10	2.4	1	1	4932399541	4002395361885
DUN 230	230	22.23	10	2.6	1	1	4932399542	4002395361892

Алмазные диски - профессиональная серия DHTS

Диски с замкнутой кольцевой кромкой (тип „Турбо“), экстремально тонкие, толщина сегмента (DHTS 115 = 1,7 мм, DHTS 125/ DHTS 230 = 1,8 мм) для очень быстрой и чистой резки без искр в тонких материалах таких как гранитная и мраморная плитка.

Также подходит для резки основных строительных материалов.



Тип	Диаметр диска (мм)	Внутренний диаметр диска (мм)	Высота сегмента (мм)	Ширина резания (мм)	Кол-во в упаковке	Количество в заказе	Номер артикула	Штрихкод
DHTS 115	115	22.23	10	1.2	1	1	4932399145	4002395357550
DHTS 125	125	22.23	10	1.2	1	1	4932399146	4002395357567
DHTS 230	230	22.23	10	1.9	1	1	4932399550	4002395361977

Алмазные диски - профессиональная серия DHTi

Диск с замкнутой кольцевой кромкой для чистой резки керамической плитки и тонких плиток из камня.



Тип	Диаметр диска (мм)	Внутренний диаметр диска (мм)	Высота сегмента (мм)	Ширина резания (мм)	Кол-во в упаковке	Количество в заказе	Номер артикула	Штрихкод
DHTi 115	115	22.23	8	2.0	1	1	4932399552	4002395361991
DHTi 125	125	22.23	8	2.1	1	1	4932399553	4002395362004
DHTi 230	230	22.23	8	2.6	1	1	4932399555	4002395362028

Алмазные диски - профессиональная серия DSU

Резка твердых и абразивных материалов.

Сегменты, приваренные лазерной сваркой, обеспечивают продолжительный срок службы и отличную режущую способность. Рекомендуется для использования со штроборезами.



Тип	Диаметр диска (мм)	Внутренний диаметр диска (мм)	Высота сегмента (мм)	Ширина резания (мм)	Кол-во в упаковке	Количество в заказе	Номер артикула	Штрихкод
DSU 125	125	22.23	10	2.4	1	1	4932373147	4002395346455
DSU 150	150	22.23	10	2.4	1	1	4932373148	4002395346462

Алмазные Диски: Таблица выбора диска для работы

Материал	Тип	Speedcross Premium		Профессиональная серия					
		HUDD	AUDD	DU	DUT	DUH	DHTS	DHTi	DSU
Асфальт			◆						
Базальт		✓	✓		✓	✓			✓
Бетон с наполнителем кремния		◆	✓						
Бетон с наполнителем кремния и арматуры		◆	✓						
Бетон средней плотности		✓	✓	✓	✓	✓			✓
Бетонная плитка		✓	✓	✓	✓	✓	◆		✓
Бетонная притолока		✓	◆			✓			✓
Бетонные плиты		✓	◆			✓			✓
Бетонные плиты с наполнителем		✓	✓		◆	✓			✓
Бетонные трубы		✓	✓	◆	◆	✓			✓
Бетонный бордюрный камень		✓	✓			✓			✓
Высокопрочный кирпич		✓			◆	✓			✓
Гипсовый маяк		◆	✓	◆	◆	◆			◆
Гнейс		✓				◆			◆
Гранит		✓			✓	✓			✓
Гранитная плитка/плиты		◆			✓	◆	✓		◆
Железобетон с арматурой (армированный бетон)		✓	◆	◆	◆	✓			✓
Известняк средней твердости		✓	✓	◆	◆	✓			
Искусственный камень		✓			✓	✓			✓
Искусственный камень -твердый		✓				✓	✓	◆	✓
Каменная керамика/керамические трубы		✓	✓		✓	✓			✓
Керамическая плитка					◆		✓	✓	
Керамогранит					◆		✓	◆	
Кирпич средней прочности		✓		◆	◆	✓			✓
Кровельная черепица – бетон		✓	✓		✓	◆	✓		✓
Кровельная черепица – глина		✓	◆	◆	✓	◆	✓		✓
Металлические профили							◆		
Мраморная плитка		◆			✓	◆	✓	◆	✓
Мягкий бетон		◆	✓						◆
Мягкий известняк		◆	✓	◆	◆	◆			◆
Мягкий кирпич		✓	✓	◆	◆	◆			✓
Огнеупорная глина		✓	✓			✓			✓
Огнеупорные абразивные материалы		◆	✓						
Пенобетон, шлакобетонные блоки		◆	✓	✓	✓	✓			◆
Плитка – Террацио		✓	◆		✓	✓	✓		✓
Порфир		✓			◆	✓	✓		✓
Протон		✓	✓	✓	✓	✓			✓
Строительные материалы		✓	✓	✓	✓	✓			✓
Твердый бетон		✓	◆			✓			✓
Твердый известняк		✓	✓			✓			✓
Шифер		✓	◆	◆	✓	✓	✓		◆

✓ Подходит лучше всего. Рекомендовано для работы с этими материалами. Очень долгий срок службы и отличная скорость реза.

◆ Допустимо. Рекомендовано для непостоянной работы с этим материалом. Достаточно продолжительный.

Алмазная шлифовальная чашка с комбинированными сегментами

Различные области применения:

Применяется для быстрой шлифовки толстых слоев бетона

Для выравнивания бетонных, гранитных из поверхностей и природного камня.

Для создания шероховатости перед нанесением нового слоя покрытия

Высококачественные алмазы в специальной матрице для меньшего износа, особенно на твердых материалах.

Высококачественные алмазы в специальной матрице для меньшего износа, особенно на твердых материалах.

Большие отверстия для лучшего удаления пыли и охлаждения сегмента.

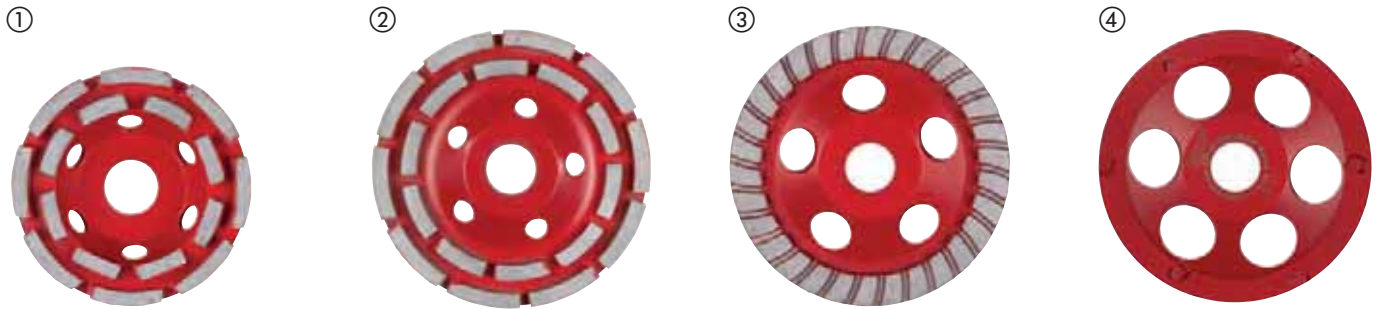

Тип	Ø (мм)	Внутренний диаметр диска (мм)	Количество сегментов	Высота алмазной чашки, мм	Высота сегмента (мм)	Кол-во в упаковке	Количество в заказе	Номер артикула	Штрихкод
DCWU 100									
① Универсальные алмазные чашки для шлифования и выравнивания. Высокая производительность	100	22.23	16	21	5	1	1	4932451185	4002395138739
DCWU 125									
② Универсальные алмазные чашки для шлифования и выравнивания. Высокая производительность	125	22.23	20	21	5	1	1	4932451186	4002395138746
DCWUT 125									
③ Алмазная чашка с турбо сегментом для выравнивания, обработки края и чистовой отделки бетона и камня	125	22.23	Turbo	21	5	1	1	4932451187	4002395138753
DCWS 125									
④ Чашка с PCD сегментом для удаления специальных материалов: термопластичных и эпоксидных покрытий, акриловой краски, клея для плитки, стяжки, штукатурки	125	22.23	6	18.5	4 / 7	1	1	4932451188	4002395138760

	DCWU 100	DCWU 125	DCWUT 125	DCWS 125
Акриловые краски и покрытия				✓
Аэрированные бетонные блоки	✓	✓	✓	
Битум				✓
Твердый бетон	✓	✓	✓	
Мягкий или экологически чистый бетон	♦	♦	♦	
Покрытия из эпоксидной смолы и клеи				✓
Гранит	♦	♦	♦	
Твердые кирпичи из песка и известняка	✓	✓	✓	
Кирпичи из песка и известняка мягкие и абразивные	♦	♦	♦	♦
Мрамор	♦	♦	♦	
Гиспоскартон	♦	♦	♦	
Порфир	♦	♦	♦	
Длинный список	♦	♦	♦	
Термопластичная защитная краска, клей				✓
Плиточный клей	♦	♦	♦	✓

✓ Подходит.

♦ Подходит - для периодического использования.

Принадлежности - Штроборезы

Диски AUDD являются прекрасным решением для 80% работ штроборезом.

- На 30% меньше нагрузки на инструмент
- На 40% выше скорость резки

SPEEDCROSS

	① HUDD	② AUDD	③ DSU
Абразивные огнеупорные материалы	◆	✓	
Аэрированные бетонные блоки	◆	✓	◆
Кирпич средней мягкости	✓	✓	✓
Средний бетон	✓	✓	✓
Армированный бетон, с арматурой	✓	◆	✓
Бетон с кремнистым заполнителем и арматурой	◆	✓	
Огнеупорная глина	✓	✓	✓
Обычные строительные материалы	✓	✓	✓
Гранит	✓		✓
Кирпичи из песка и известняка мягкие и абразивные	◆	✓	◆
Кирпичи из песка и известняка средней твердости	✓	✓	
Длинный список	◆	✓	◆

✓ Максимальная производительность ◆ Возможно использовать - для непродолжительных работ.



Описание	Совместим со штроборезами	Кол-во в упаковке	Количество в заказе	Номер артикула	Штрихкод
Кейс для штробореза - 1 шт.	MFE 1500, MFE 1305, MF 1900	WCE 30, WCS 45, DME 30, DME 45	1	1	4932383357 4002395357390
④ Штифтовой ключ	MFE 1500, MFE 1305, MF 1900	DME 30, DME 45, WCS 45, DME 65, WCE 65, WCE 30	1	1	4932367712 4002395338467
⑤ Ключ с Т-образной рукояткой	MFE 1500, MFE 1305, MF 1900	WCE 30, WCS 45, WCE 65, DME 30, DME 45, DME 65	1	1	4931362928 4002395661879
Защитная решетка от пыли и грязи	MFE 1500, MFE 1305, MF 1900	WCE 30, WCS 45, DME 30, DME 45	1	1	4932329397 4002395303892
⑥ Защитная решетка против попадания грязи		WCE 65, DME 65	2	1	4932326525 4002395303311
Удлинительный шланг Ø 35 мм / длина 4 м. Необходим переходник (362778).	MFE 1500, MFE 1305, MF 1900	DME 30, WCE 30, DME 45, WCS 45, DME 65, WCE 65	1	1	4932330552 4002395312719
Адаптор с байонетным креплением для прямого соединения шланга с машиной.	MFE 1500, MFE 1305, MF 1900	WCE 30, WCS 45, WCE 65, DME 30, DME 45, DME 65	1	1	4932362778 4002395334285
⑦ Боковая рукоятка	MFE 1500, MFE 1305, MF 1900	WCE 30, WCS 45, DME 30, DME 45	1	1	4932409546 4002395370870
Фланцевая гайка	MFE 1305	DME 1300	1	1	4932334667 4002395304448
Зажимной фланец.	MFE 1305	DME 1300	1	1	4932334706 4002395304455
Набор вставок. Включает 6 колец	MFE 1305		6	1	4931334675 4002395762804
Набор вставок		DME 30, DME 45, DME 65, WCE 30, WCE 65	5	1	4931362797 4002395764068

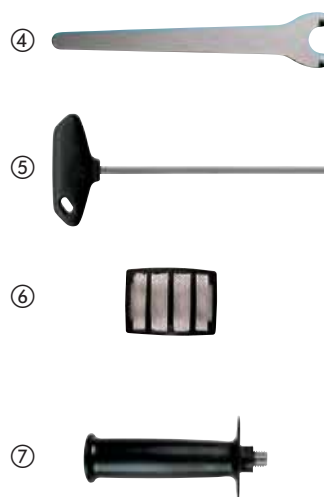

Отрезные и шлифовальные диски

Кодировка Milwaukee® - Как найти нужный диск?

SC 41/115			
Материал	Область применения	Конструкция	Диаметр
S = Сталь C = Камень	C = отрезной G = Шлифовальный CS = Тонкие отрезные диски L = лепестковый LC = лепестковый керамический CT = Тонкие отрезные	 Тип 41  Тип 42 вогнутый  Тип 27 вогнутый  щиток 50	мм дюймы 100 4 115 4½ 125 5 150 6 180 7 230 9 355 14



Увеличенный срок службы и защита от влаги с PRO+**

■ **Специальная смесь обеспечивает:**

До 20% дольше срок службы.

До 20% меньше образования пыли.

Новая формула HydroProtect предотвращает потерю производительности от сырости и по-прежнему обеспечит неизменную производительность после месяцев хранения.

■ **Преимущества:**

Снижение затрат при резке и времени установки

Уменьшение износа дисков во время хранения.

Более длительная высокая производительность.



*vs. Milwaukee® contractor series



**доступно на отрезных и шлифовальных дисках с толщиной 1, 1.5, 1.9 и 6 мм.

Тонкие отрезные диски по металлу PRO+

Области применения: тонкие отрезные диски для всех марок стали и цветных металлов. Более всего пригодны для резки высоколегированной и нержавеющей стали.

Характеристики: на 20% дольше срок службы, на 50% выше скорость резки, на 50% меньше пыли. Меньше потерь материала.



Тип	Диаметр диска (мм)	Толщина (мм)	Внутренний диаметр диска (мм)	Кол-во в упаковке	Количество в заказе	Номер артикула	Штрихкод
41	SCS 41 / 115	115	1	22.2	1	50	4932451484 4002395163953
	① Демонстрационная подставка (на 200 SCS 41/115)						
	SCS 41 / 115	115	1.5	22.2	1	50	4932451485 4002395163960
	SCS 41 / 125	125	1	22.2	1	50	4932451487 4002395163984
	① Демонстрационная подставка (на 200 SCS 41/125)						
	SCS 41 / 180	180	1.5	22.2	1	25	4932451489 4002395161300
	SCS 41 / 230	230	1.9	22.2	1	25	4932451490 4002395161317

* Заказ возможен только в картонных упаковках. Заказ в количестве свыше минимального (1 картонная упаковка) необходимо оформлять в количестве кратном 50 (т.е. 50, 100, 150...)

Диски по металлу PRO+

Области применения: универсальная резка металла

Характеристики: диск средней твердости с эффективными свойствами резки и высоким уровнем производительности

Тип	Диаметр диска (мм)	Толщина (мм)	Внутренний диаметр диска (мм)	Кол-во в упаковке	Количество в заказе	Номер артикула	Штрихкод
41	SC 41 / 115	115	3	22.2	1	25	4932451491 4002395161324
	SC 41 / 125	125	3	22.2	1	25	4932451492 4002395161331
	SC 41 / 180	180	3	22.2	1	25	4932451493 4002395161348
	SC 41 / 230	230	3	22.2	1	25	4932451494 4002395161362
42	SC 42 / 115	115	3	22.2	1	25	4932451495 4002395161379
	SC 42 / 125	125	3	22.2	1	25	4932451496 4002395161393
	SC 42 / 180	180	3	22.2	1	25	4932451497 4002395162000
	SC 42 / 230	230	3	22.2	1	25	4932451498 4002395162017

* Заказ возможен только в картонных упаковках. Заказ в количестве свыше минимального (1 картонная упаковка) необходимо оформлять в количестве кратном 50 (т.е. 50, 100, 150...)

Отрезные диски по металлу для отрезной пилы PRO+

Применение: для конструкционной стали, инструментальной стали, чугуна, прочной высококачественной стали и арматурных прутьев. Характеристики: мягкий отрезной диск для отрезной пилы

	Тип	Диаметр диска (мм)	Толщина (мм)	Внутренний диаметр диска (мм)	Кол-во в упаковке	Количество в заказе	Номер артикула	Штрихкод
41	SC 41 / 355	355	2.5	25.4	1	10	4932451505	4002395162086

* Заказ возможен только в картонных упаковках. Заказ в количестве свыше минимального (1 картонная упаковка) необходимо оформлять в количестве кратном 50 (т.е. 50, 100, 150...)

Металлические шлифовальные диски PRO+

Применение: лучшее применение в легированной и нелегированной стали.

Характеристики: долгий срок службы и эффективное шлифование.

	Тип	Диаметр диска (мм)	Толщина (мм)	Внутренний диаметр диска (мм)	Кол-во в упаковке	Количество в заказе	Номер артикула	Штрихкод
27	SG 27 / 115	115	6	22.2	1	25	4932451501	4002395162048
	SG 27 / 125	125	6	22.2	1	25	4932451502	4002395162055
	SG 27 / 180	180	6	22.2	1	10	4932451503	4002395162062
	SG 27 / 230	230	6	22.2	1	10	4932451504	4002395162079

* Заказ возможен только в картонных упаковках. Заказ в количестве свыше минимального (1 картонная упаковка) необходимо оформлять в количестве кратном 50 (т.е. 50, 100, 150...)

Отрезные диски по камню PRO+

Применение: по бетону, камню и по плитке из природного камня

	Тип	Ø (мм)	Толщина (мм)	Внутренний диаметр диска (мм)	Кол-во в упаковке	Количество в заказе	Номер артикула	Штрихкод
42	CC 42 / 115	115	3	22.2	1	25	4932451499	4002395162024
	CC 42 / 230	230	3	22.2	1	25	4932451500	4002395162031

* Заказ возможен только в картонных упаковках. Заказ в количестве свыше минимального (1 картонная упаковка) необходимо оформлять в количестве кратном 50 (т.е. 50, 100, 150...)

Тонкие отрезные диски по металлу

Применение: для стали, не содержащей железа и серы. Подходят для кислотостойкой стали, раекс, высоколегированной стали, мягкой и инструментальной стали. Не подходят для нержавеющей стали.

	Тип	Ø (мм)	Толщина (мм)	Внутренний диаметр диска (мм)	Кол-во в упаковке	Количество в заказе	Номер артикула	Штрихкод
41	SCS 41 / 115	115	1	22.2	1	50	4932451474	4002395163250
	Дисплей (200 x SCS 41 / 115)				200	1	4932451475	4002395163267
	SCS 41 / 115	115	1.5	22.2	1	50	4932451476	4002395163274
	SCS 41 / 125	125	1	22.2	1	50	4932451477	4002395163281
	Дисплей (200 x SCS 41 / 125)				200	1	4932451478	4002395163298
	SCS 41 / 125	125	1.5	22.2	1	25	4932451479	4002395163908
	SCS 41 / 230	230	1.9	22.2	1	25	4932451480	4002395163915

* Заказ возможен только в картонных упаковках. Заказ в количестве свыше минимального (1 картонная упаковка) необходимо оформлять в количестве кратном 50 (т.е. 50, 100, 150...)

Шлифовальные диски по металлу. Серия для ремонтников.

Область применения: подходят для тонкой стали. Не подходят для нержавеющей стали.

	Тип	Ø (мм)	Толщина (мм)	Внутренний диаметр диска (мм)	Кол-во в упаковке	Количество в заказе	Номер артикула	Штрихкод
27	SG 27 / 115	115	6	22.2	1	25	4932451481	4002395163922
	SG 27 / 125	125	6	22.2	1	25	4932451482	4002395163939
	SG 27 / 230	230	6	22.2	1	10	4932451483	4002395163946

* Заказ возможен только в картонных упаковках. Заказ в количестве свыше минимального (1 картонная упаковка) необходимо оформлять в количестве кратном 50 (т.е. 50, 100, 150...)

Лепестковые диски



- Максимальная производительность CERA TURBO™, на 50% более быстрое удаление материала и в 2 раза больший срок службы.
- Гибридный керамический диск: шлифует сталь, нержавеющую сталь, бронзу, титан, алюминий.
- Керамическая зернистая поверхность: шлифует и полирует одновременно! Удаление материала при зернистости 40, финишная отделка как при зернистости 60!
- Самобалансирующийся диск-подошва: шлифует все неровности!
- Опорная пластина из натурального волокна: низкий уровень вибрации и шума, без вредоносной пыли.
- Очень гибкий: идеально подстраивается под заготовку.
- Низкий уровень тепловыделения: не приводит к обезцвечиванию металла, в том числе нержавеющей стали.
- Сделано в Германии
- Идеальная скорость шлифовки: Ø115 мм: 7.000 - 8.000 об/мин. Ø125 мм: 6.000 - 7.000 об/мин.

	Тип	Диаметр диска (мм)	Зерно	Внутренний диаметр диска (мм)	Подошва	Кол-во в упаковке	Количество в заказе	Номер артикула	Штрихкод
50	SLC 50 / 115	115	#No value# 40/60	22.2	Природное волокно	1	10	4932430407	4002395380688
	SLC 50 / 125	125	#No value# 40/60	22.2	Природное волокно	1	10	4932430408	4002395380695

Заказы отправляются только в картонных упаковках (содержат 10 x 4932430407). Минимальный объем заказа составляет 10 x 4932430407 (=1 картонная упаковка). Заказ в кол-ве свыше 10 шт. необходимо оформлять в количестве кратном 10 (т.е. 20, 30, 40, 50...)



- Высоко качественное циркониевое зерно: увеличенный срок службы на черных металлах и нержавеющей стали.
- Самобалансирующийся диск-подошва: шлифует все неровности!
- Опорная пластина из натурального волокна: низкий уровень вибрации и шума, без вредоносной пыли.
- Очень гибкий: идеально подстраивается под заготовку.
- Низкий уровень тепловыделения: не приводит к обезцвечиванию металла, в том числе нержавеющей стали.
- Сделано в Германии
- Идеальная скорость шлифовки: Ø115 мм: 7.000 - 8.000 об/мин. Ø125 мм: 6.000 - 7.000 об/мин.

	Тип	Диаметр диска (мм)	Зерно	Внутренний диаметр диска (мм)	Подошва	Кол-во в упаковке	Количество в заказе	Номер артикула	Штрихкод
50	SL 50 / 115	115	80	22.2	Природное волокно	1	10	4932430412	4002395380732
	SL 50 / 115	115	120	22.2	Природное волокно	1	10	4932430413	4002395380749
	SL 50 / 125	125	80	22.2	Природное волокно	1	10	4932430414	4002395380756
	SL 50 / 125	125	120	22.2	Природное волокно	1	10	4932430415	4002395380763

Заказы отправляются только в картонных упаковках (содержат 10 x 4932430412). Минимальный объем заказа составляет 10 x 4932430412 (=1 картонная упаковка). Заказ в кол-ве свыше 10 шт. необходимо оформлять в количестве кратном 10 (т.е. 20, 30, 40, 50...)



Гайка Fixtec

- FIXTEC: безинструментальная смена диска за несколько секунд
- Всего 12 секунд для замены изношенного диска на новый.
- Толщина гайки всего 8 мм обеспечивает контакт большей площади диска с обрабатываемой поверхностью.
- Совместима со всеми углошлифовальными машинами с диском Ø 150 мм со стандартной резьбой шпинделя M14.
- Имеет отверстия под стандартный штифтовой ключ для отвинчивания гайки в случае затягивания.



Описание	Кол-во в упаковке	Количество в заказе	Номер артикула	Штрихкод
Гайка FIXTEC - M14. Дисплей.	1	12	4932352473	4002395371327



Кожух для резки и кожух для шлифовки

Описание	Совместим с 180мм углошлифмашиной	Совместим с 230мм углошлифмашиной	Кол-во в упаковке	Количество в заказе	Номер артикула	Штрихкод
Система пылеудаления для резки, поставляется с зажимом для ключевой посадки защиты. Подходит к Milwaukee [®] AG 22.	✓	✓	1	1	4932459340	4058546010010
Система пылеудаления для резки, поставляется с 2 переходниками под бесключевую посадку защиты. Подходит к Milwaukee [®] AGV 22, AGVK 24 и AG 21, AG 24. Не подходит к машинам оснащенным автобалансиром.	✓	✓	1	1	4932459341	4058546010027



Защита от пыли

Описание	Совместим с 115мм углошлиф-машиной	Совместим с 125мм углошлиф-машиной	Кол-во в упаковке	Количество в заказе	Номер артикула	Штрихкод
① Пылезащита для резки - DEC 125. 100% бесключевая установка на УШМ Ø 115 - 125 мм AG(V) 12, AGV 15 серий и FUEL [™] углошлифмашины. Бесключевая регулировка глубины от 5 - 28 мм. Направляющая для защиты от обратного удара при резке. Пылеотвод подходит к Milwaukee [®] пылесосам M-класса с уникальной системой „click-system“. Адаптор входит в комплект пылесоса.	✓	✓	1	1	4932430467	4002395381289
② Пылезащита для шлифования - DEG 125. 100% бесключевая установка на УШМ Ø 125 мм AG(V) 12 и AGV 15 серий. Поставляется со скобовидной рукояткой. Съемная магнитная передняя крышка позволяет работать в углах и вплотную к краям. Пылезащита подходит к Milwaukee [®] пылесосам M-класса с уникальной системой „click-system“. Адаптор входит в комплект пылесоса. Поставляется со сменной щеткой 4931448429.		✓	1	1	4932430468	4002395381296



Шлифовальные диски - крепление Велькро

Перфорированная шлифовальная бумага по дереву, металлу, лакированным покрытиям и штукатурке
 Тип абразива: плавный глинозем, полуоткрытый
 Укрепленный синтетический смолой на специальной прочной бумаге

Шлифовальная бумага - Ø 125 мм - 8 отверстий

Зерно	Диаметр размера бумаги (мм)	Кол-во в упаковке	Количество в заказе	Номер артикула	Штрихкод
40	125	5	1	4932367740	4002395338610
60	125	5	1	4932367741	4002395338627
80	125	5	1	4932367742	4002395338634
120	125	5	1	4932367743	4002395338641
180	125	5	1	4932367744	4002395338658
240	125	5	1	4932367745	4002395338665
40	125	25	1	4932371470	4002395341870
60	125	25	1	4932371396	4002395341665
80	125	25	1	4932371397	4002395341672
120	125	25	1	4932371398	4002395341689
180	125	25	1	4932371399	4002395341696
240	125	25	1	4932371400	4002395341702

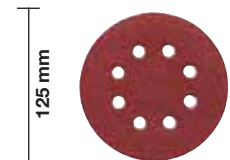

Шлифовальная бумага - Ø 150 мм - 6 отверстий

Зерно	Диаметр размера бумаги (мм)	Кол-во в упаковке	Количество в заказе	Номер артикула	Штрихкод
40	150	5	1	4932371590	4002395343171
60	150	5	1	4932371591	4002395343188
80	150	5	1	4932371592	4002395343195
120	150	5	1	4932371593	4002395343201
180	150	5	1	4932371594	4002395343218
240	150	5	1	4932371595	4002395343225
40	150	25	1	4932371596	4002395343232
60	150	25	1	4932371597	4002395343249
80	150	25	1	4932371598	4002395343256
120	150	25	1	4932371599	4002395343263
180	150	25	1	4932371600	4002395343270
240	150	25	1	4932371601	4002395343287

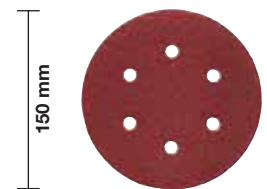

Шлифовальные листы - крепление Велькро

Перфорированная шлифовальная бумага по дереву, металлу, лакированным покрытиям и штукатурке.
 Тип абразива: плавный глинозем, полуоткрытый
 Укрепленный синтетической смолой на специальной прочной бумаге

Шлифовальная бумага для орбитальных шлифмашин: 80 x 133 мм

Зерно	Размер бумаги А x В (мм)	Кол-во в упаковке	Количество в заказе	Номер артикула	Штрихкод
60	80 x 133	10	1	4932351666	4002395319305
80	80 x 133	10	1	4932351667	4002395319312
120	80 x 133	10	1	4932351668	4002395319329
180	80 x 133	10	1	4932351669	4002395319336
240	80 x 133	10	1	4932351670	4002395319343

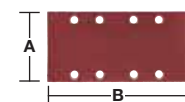

Шлифовальная бумага для орбитальных шлифмашин - 115 x 107 мм

Зерно	Размер бумаги А x В (мм)	Кол-во в упаковке	Количество в заказе	Номер артикула	Штрихкод
60	115 x 107	10	1	4932430815	4002395384761
80	115 x 107	10	1	4932430816	4002395384778
120	115 x 107	10	1	4932430817	4002395384785
240	115 x 107	10	1	4932430818	4002395384792

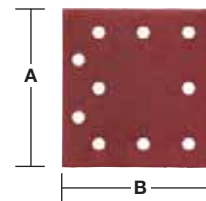

Шлифовальные листы - на заклепке

Перфорированная шлифовальная бумага по дереву, металлу, лакированным покрытиям и штукатурке.
Тип абразива: плавный глинозем, полуоткрытый. Укрепленный синтетической смолой на специальной прочной бумаге

Шлифовальная бумага - крепление зажимами 93 x 230 мм

Зерно	Размер бумаги А x В (мм)	Кол-во в упаковке	Количество в заказе	Номер артикула	Штрихкод
50	93 x 230	10	1	4932305176	4002395300006
80	93 x 230	10	1	4932305177	4002395300013
100	93 x 230	10	1	4932305178	4002395300020
150	93 x 230	10	1	4932305179	4002395300037

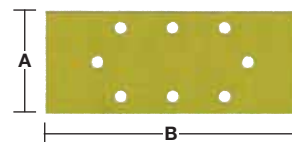

Шлифовальная бумага для орбитальных шлифмашин - 115 x 140 мм

Зерно	Размер бумаги А x В (мм)	Кол-во в упаковке	Количество в заказе	Номер артикула	Штрихкод
60	115 x 140	10	1	4932430819	4002395384815
80	115 x 140	10	1	4932430820	4002395384822
120	115 x 140	10	1	4932430822	4002395384846
240	115 x 140	10	1	4932430821	4002395384839

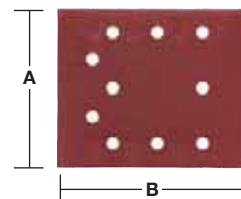

Шлифовальные листы - крепление Велькро

Перфорированная шлифовальная бумага по дереву, металлу, лакированным покрытиям и штукатурке.
Тип абразива: плавный глинозем, полуоткрытый. Укрепленный синтетической смолой на специальной прочной бумаге.

Шлифовальная бумага - крепление на липучке 105 x 105 мм

Зерно	Размер бумаги А x В (мм)	Кол-во в упаковке	Количество в заказе	Номер артикула	Штрихкод
60	105 x 105	5	1	4932358492	4002395324248
80	105 x 105	5	1	4932358493	4002395324255
120	105 x 105	5	1	4932358494	4002395324262
180	105 x 105	5	1	4932358495	4002395324279
240	105 x 105	5	1	4932358496	4002395324286

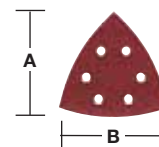

Шлифовальная бумага - крепление на липучке 100 x 147 мм

Зерно	Размер бумаги А x В (мм)	Кол-во в упаковке	Количество в заказе	Номер артикула	Штрихкод
60	100 x 147	10	1	4932355140	4002395319992
80	100 x 147	10	1	4932355141	4002395320004
120	100 x 147	10	1	4932355142	4002395320011
180	100 x 147	10	1	4932355143	4002395320028
240	100 x 147	10	1	4932355144	4002395320035

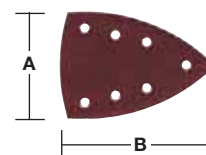

Шлифовальные ленты

Матерчатые шлифовальные ленты по дереву, металлу, лакированным покрытиям и штукатурке.
 Тип абразива: плавленый глинозем, полукоткрытый.
 Укрепленный синтетической смолой на специальной прочной ткани.

Шлифовальная лента - 75 x 533 мм

Зерно	Размер бумаги А x В (мм)	Кол-во в упаковке	Количество в заказе	Номер артикула	Штрихкод
40	75 x 533	5	1	4932312475	4002395301263
60	75 x 533	5	1	4932312476	4002395301270
80	75 x 533	5	1	4932312477	4002395301287
100	75 x 533	5	1	4932312478	4002395301294
150	75 x 533	5	1	4932312479	4002395301300
240	75 x 533	5	1	4932312480	4002395301317

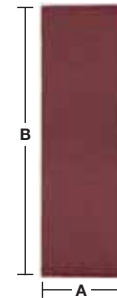

Шлифовальная лента - 100 x 560 мм

Зерно	Размер бумаги А x В (мм)	Кол-во в упаковке	Количество в заказе	Номер артикула	Штрихкод
40	100 x 560	3	1	4932312099	4002395300419
60	100 x 560	3	1	4932312100	4002395300426
80	100 x 560	3	1	4932312101	4002395300433
100	100 x 560	3	1	4932312102	4002395300440
150	100 x 560	3	1	4932312103	4002395300457
240	100 x 560	3	1	4932312104	4002395300464

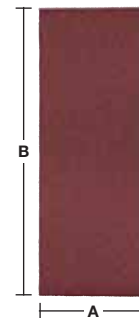

Шлифовальная лента - 100 x 610 мм

Зерно	Размер бумаги А x В (мм)	Кол-во в упаковке	Количество в заказе	Номер артикула	Штрихкод
40	100 x 610	5	1	4932355066	4002395319824
60	100 x 610	5	1	4932355067	4002395319831
80	100 x 610	5	1	4932355068	4002395319848
100	100 x 610	5	1	4932355069	4002395319855
150	100 x 610	5	1	4932355070	4002395319862
240	100 x 610	5	1	4932355071	4002395319879

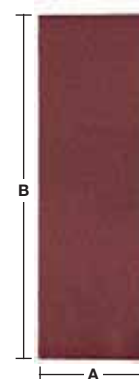

Шлифовальная лента - 100 x 620 мм

Зерно	Размер бумаги А x В (мм)	Кол-во в упаковке	Количество в заказе	Номер артикула	Штрихкод
40	100 x 620	5	1	4932341610	4002395304882
60	100 x 620	5	1	4932341611	4002395304899
80	100 x 620	5	1	4932341612	4002395304905
100	100 x 620	5	1	4932341613	4002395304912
150	100 x 620	5	1	4932341614	4002395304929
240	100 x 620	5	1	4932341615	4002395304936

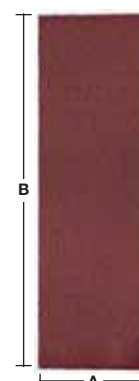

Принадлежности для эксцентриковых машин

Описание	Ø (мм)	Совместим с эксцентриковыми шлифмашинами	Кол-во в упаковке	Количество в заказе	Номер артикула	Штрихкод
Шлифовальная подошва Ø 125 мм, 8 отверстий. Поставляется с запасным резиновым кольцом.	125	ROS 125 E	2	1	4932430091	4002395377527
Шлифовальная подошва Ø 150 мм, 6 отверстий. Поставляется с запасным резиновым кольцом.	150	TXE 150, ROS 150 E	2	1	4932357591	4002395343317
		ROS 150 E			4932430145	4002395378067
Система Clean Line с держателем мешка и 3 бумажными мешками	125	ROS 125 E	1	1	4931435448	4002395889563
	150	ROS 150	1	1	4931435911	4002395874729
Запасные бумажные мешки для (4932345544)		TXE 150, TX 125, ROS 150 E	5	1	4931442873	4002395247882
Держатель для пылесборника 4932313096	125/150	ROS 150 E, TXE 150	1	1	4931329719	4002395610938
Полировальный диск из овечьей шерсти. Финишная обработка с высоким глянецом	150	ROS 150, ROS 150 E, TXE 150	1	1	4932373164	4002395347926
Полировальный круг из овечьей шерсти Изготовлен из 100 % натуральной овечьей шерсти Премиум-качество и сверхвысокая плотность волокна, обеспечивающая более продолжительный срок ужды. Внутренний слой SOFTTouch, обеспечивающий идеальное прилегание к плоским и криволинейным профилям. Для шлифования свежескрашенных и давно окрашенных поверхностей. Благодаря ермстойким свойствам волокон идеально подходит для полировки поверхностей, на которых нанесен термочувствительный прозрачный лак (например, бампера автомобиля).	135	TX 125, ROS 125 E	1	1	4932430395	4002395380565
Полировальная губка грубая. Полировка помутневшего лака, восстановление лакокрасочного покрытия.	150	TXE 150, ROS 150 E, ROS 150	1	1	4932373165	4002395347940
Твердая полировальная губка Твердая губка для использования с более агрессивным полирующим средством для удаления глубоких царапин Крепление под Велькро. Для использования с полировальным или шлифовальным диском-подошвой.	145	TX 125, ROS 125 E	1	1	4932430396	4002395380572

①



②



③



④



⑤



Принадлежности для виброшлифовальных машин

Описание	Совместим с орбитальными шлифмашинами	Кол-во в упаковке	Количество в заказе	Номер артикула	Штрихкод
① Запасные бумажные мешки для (4932345544)	VSS 20, VSSE 20, VSS 22, VSSE 22, VS 230, VSS 260, VSSE 260	5	1	4931442873	4002395247882
② Пылесборник для системы Clean line 345547		1	1	4932346182*	4002395313273
③ Шланг Ø 26 мм, 4 м. Для подключения к внешней системе пылеудаления.		1	1	4932278824	4002395308286

①



②



③



Принадлежности для дельташлифовальных машин

Описание	Совместим с дельташлиф-машинами	Кол-во в упаковке	Количество в заказе	Номер артикула	Штрихкод
① Треугольная шлифовальная пластина 105 x 105 мм	DSE 260	1	1	4932358439	4002395324231
② Пылесборник из прочной ткани	VS 11 D, FS 2, FS 2 D	1	1	4932351675	4002395320103
③ Переходник для шланга Ø 26 мм.	FS 2, FS 2 D, VS 11 D	1	1	4932351999	4002395320110
④ Шланг Ø 26 мм, 4 м. Для подключения к внешней системе пылеудаления.	FS 2, VS 11 D, FS 2 D	1	1	4932278824	4002395308286

①



②



③



④



Принадлежности для ленточных шлифовальных машин

Описание	Совместим с ленточной шлифовальной машиной	Кол-во в упаковке	Количество в заказе	Номер артикула	Штрихкод
① Шланг Ø 26 мм, 4 м. Для подключения к внешней системе пылеудаления.	HBSE 75 S, BS 100 S, BS 100 LE	1	1	4932278824	4002395308286
② Пылесборник (запасной)	BS 100 S, BS 100 LE	1	1	4932336597	4002395311026

①



②



Принадлежности для полировки премиум класса – крепление на липучке Ø 125 мм

Описание	Ø (мм)	Высота (мм)	Кол-во в упаковке	Количество в заказе	Номер артикула	Штрихкод
<p>Полировальный диск-подшова с резьбой M14 Идеально плоская конструкция, отличающаяся отменной гибкостью. Низкий уровень вибрации позволяет выполнять точные работы на любых плоских и криволинейных профилях</p>	125		1	1	4932430394	4002395380558
<p>Полировальный круг из овечьей шерсти Изготовлен из 100 % натуральной овечьей шерсти Премиум-качество и сверхвысокая плотность волокна, обеспечивающая более продолжительный срок службы. Внутренний слой SOFTTouch, обеспечивающий идеальное прилегание к плоским и криволинейным профилям. Для шлифования свежеокрашенных и давно окрашенных поверхностей. Благодаря ермостойким свойствам волокон идеально подходит для полировки поверхностей, на которых нанесен термочувствительный прозрачный лак (например, бампера автомобиля).</p>	135	25	1	1	4932430395	4002395380565
<p>Твердая полировальная губка Твердая губка для использования с более агрессивным полирующим средством для удаления глубоких царапин Крепление под Велькро. Для использования с полировальным или шлифовальным диском-подшоной.</p>	145	30	1	1	4932430396	4002395380572
<p>Мягкая полировальная губка Губка для использования с мягким полирующим средством для устранения мелких царапин. Крепление под Велькро. Для использования с полировальным или шлифовальным диском-подшоной.</p>	145	30	1	1	4932430397	4002395380589
<p>Салфетка для полировки из микроволокна Сверхмягкая салфетка премиум-качества из микроволокна для чистовой глянцевой полировки. Благодаря отменным впитывающим свойствам эта салфетка идеально подходит для чистового шлифования и удаления водных пятен с чувствительных поверхностей. Машинная стирка при 30° без ополаскивателя</p>	400 x 400		1	1	4932430398	4002395380596
<p>Polish M-Cut 1500 (250 мл) Крупнозернистое полировальное средство с зернистостью 1500 для устранения глубоких царапин без повреждения лака. Подходит для удаления частиц пыли, «апельсиновой корки», потеков лака или краски, а также глубоких царапин. Не содержит воск, силикон и токсичные растворители. Рекомендуется использовать с твердой полировальной губкой (4932430396) и полировальным кругом из овечьей шерсти (4932430395).</p>			1	1	4932430475	4002395381364
<p>Polish M-Wax 6000 (250 мл) Высокотехнологичный воск премиум-качества с зернистостью 6000 для одновременного удаления мелких царапин и герметизации окрашенной поверхности. Прекрасно подходит для удаления мелких царапин, голограмм и завитков. Содержит высококачественный карнаубский (бразильский) воск, обеспечивающий длительный зеркальный блеск. Не содержит кремнезем. Рекомендуется использовать с мягкой полировальной губкой (4932430397) и салфеткой из микроволокна (4932430398).</p>			1	1	4932430476	4002395381371



①



②



③



④



⑤



⑥



⑦

Принадлежности для полирования – крепление на липучке Ø 125/150 мм

Описание	Ø (мм)	Высота (мм)	Кол-во в упаковке	Количество в заказе	Номер артикула	Штрихкод
<p>Полировальный диск-подошва с резьбой M14 Идеально плоская конструкция, отличающаяся отменной гибкостью. Низкий уровень вибрации позволяет выполнять точные работы на любых плоских и криволинейных профилях.</p>	150	25	1	1	4932373161	4002395347285
<p>Мягкий войлочный полировальный круг Дополнительная полировка и шлифование свежелакированной поверхности, цветных металлов и нержавеющей стали. Можно использовать с полировальной пастой. Крепление под Велькро</p>	150	50	1	1	4932373163	4002395347902
<p>Полировальный диск из овечьей шерсти. Финишная обработка с высоким глянец</p>	150	25	1	1	4932373164	4002395347926
<p>Полировальная губка грубая. Полировка помутневшего лака, восстановление лакокрасочного покрытия.</p>	150	50	1	1	4932373165	4002395347940
<p>Полировальная губка мягкая. Финишная полировка, уход за лаком.</p>	125 150	50	1	1	4932373184* 4932373186	4002395347957 4002395347964
<p>Полировальная губка супер-мягкая, профилированная. Полировка до блеска, ремонт, полировка акрилового стекла.</p>	125	25	1	1	4932373185*	4002395347971



Полировальные принадлежности

Описание	Ø (мм)	Высота (мм)	Кол-во в упаковке	Количество в заказе	Номер артикула	Штрихкод
<p>Полировальная / зачистная подошва. Резьба: M9 x 0.75. Фиксация липучкой. Для использования полировальных губок и абразивной бумаги.</p>	76		1	1	4932430488	4002395381494
<p>Полировальная губка - грубая (желтая). Грубая губка используется для агрессивной полировки и удаления царапин. Фиксация липучкой. Для использования с полировальной / зачистной подошвой.</p>	75	25	1	1	4932430489	4002395381500
<p>Полировальная губка - мягкая (белая). Мягкая губка используется для легкой полировки и удаления мелких царапин. Фиксация липучкой. Для использования с полировальной / зачистной подошвой.</p>	80	25	1	1	4932430490	4002395381517
<p>Полировальный диск из овечьей шерсти. Фиксация липучкой. Для использования с полировальной / зачистной подошвой.</p>	80		1	1	4932430838	4002395385003
<p>Зачистная подошва. Резьба: M9 x 0.75 to для крепления к инструменту. Внутренняя резьба крепит абразивную бумагу для зачистных работ, например удаления ржавчины. Идеально для зачистных работ на малых или труднодоступных поверхностях, например дверных петлях, тонких сварных швах и колесных арках.</p>	46		1	1	4932430492	4002395381531



* До окончания складских запасов

SAWZALL® полотна

Хвостовик



½" Универсальный хвостовик

Подходит для AEG, B&D, Bosch, DeWalt, Fein, Flex, Hilti, Makita, Metabo, Milwaukee®, Porter Cable, Ridgid, Rothenberger, Ryobi, Skil.

Качество материала

Для обеспечения максимальной производительности и срока службы мы используем ряд исходных материалов при производстве сабельных пил. Исходный материал зависит от применения.

Bi-Metal

■ Биметаллические полотна. Режущие кромки из высококачественной стали M2 для любого применения.

Bi-Metal, Co

■ Биметаллические полотна с добавлением 8% кобальта. Режущие кромки из высококачественной стали Matrix II (с добавлением 8% кобальта) обеспечивают отличную производительность и срок службы.

HCS

■ Полотна из высокоуглеродной стали. Подходят для резки дерева и пластика.

Нержавеющая сталь

■ Полотна, изготовленные из нержавеющей стали.

ТС

■ Подходят для резки чугунных труб и абразивного материала.

■ Зубья с карбидным покрытием. Подходят для резки стекла, продуктов, армированных стекловолокном и мягких строительных блоков.

Режущие кромки биметаллических полотен для сабельных пил из закалённой высоколегированной стали приварены с помощью электронной сварки на гибкое основание из легированной стали. Полотна из биметаллической стали более прочные и гибкие, режут быстрее и более долговечны, чем традиционные полотна.

Преимущество Milwaukee®



SAWZALL® полотна

- Срок службы увеличился на 50%
 - Уникальный процесс термообработки делает зубья более прочными
 - Отличная производительность и срок службы
- ✓ Подходит для работ со всеми типами металлов и высоколегированной стали.
 - ✓ Полотна обладают высоким уровнем эластичности и значительно снижают риск поломки полотна.
 - ✓ Matrix II Биметаллические зубья полотна с 8% содержанием кобальта обладают повышенной стойкостью к износу и увеличенным сроком службы.

Сравнительный тест на примере 100 мм стальной трубы

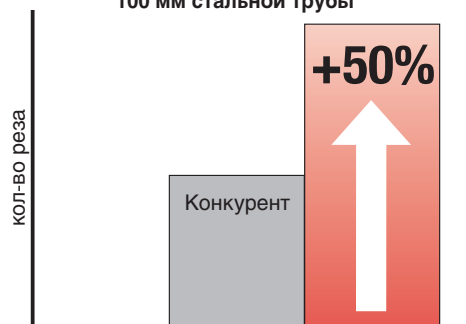

Milwaukee® SAWZALL®
режет больше!

ice hardened
SAWZALL® полотна

Форма полотен

Полотна SAWZALL® имеют разную форму. Определенный тип полотна устанавливается в зависимости от применения. Толщина полотна зависит от требуемой гибкости. При резке труб требуется толстые полотна, при меньшей нагрузке подходят тонкие и узкие полотна.

Полотна делятся на 4 группы:

1. Универсальные полотна

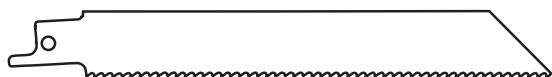

Универсальные полотна подходят для общего применения. Их ровная ширина гарантирует хорошую режущую способность и точное направление, что гарантирует прямой рез во многих материалах.

2. Пилка со скошенным углом



Пилки со скошенным углом в основном используются для резки дерева и для демонтажных работ. Узкий кончик полотна идеален для врезки в материал. Так же подходит для работы со сталью.

3. Полотна для фигурной резки



Подходят для фигурной резки. Чем уже полотно, тем меньше радиус резки.

4. Специальные полотна для фигурной резки



Специальные полотна со спиральными зубьями разработаны для прямой и фигурной резки в мягких материалах, таких как гипсокартон. Полотно шире с противоположной стороны (для прямой резки) и узкое с фронтальной стороны (для фигурной резки).

Упаковка

Упаковка Пилок SAWZALL® содержит все необходимые характеристики, способы применения наглядно продемонстрированы для легкости в использовании.

Упаковка пилки предлагается в двух вариантах – экономичная упаковка и для промышленного потребителя – контейнер. Обе формы упаковки могут применяться в качестве емкости для хранения уже использованных пилки



Геометрия зубьев

Общая длина полотна – A

Шаг зубьев показан в миллиметрах (мм) и дюймах.

шаг зубьев, мм

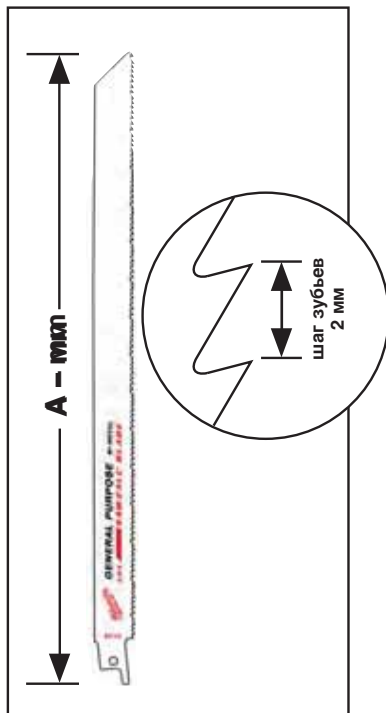

число зубьев на дюйм

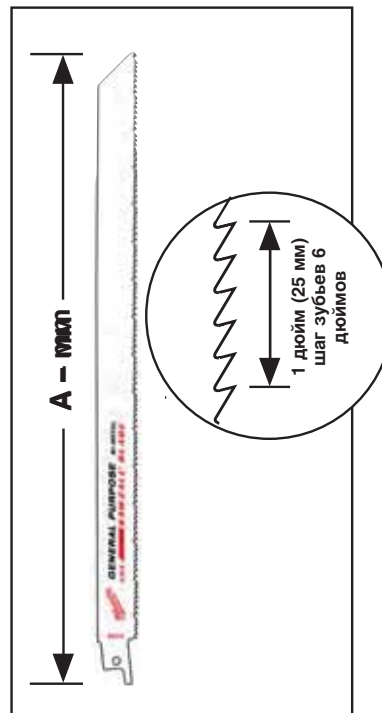

Для выбора правильной длины полотна необходимо знать ширину материала и дополнительно добавить 80 мм.

Выбор правильного шага зубьев для материала зависит от толщины материала.

Золотое правило – всегда необходимо соприкоснуться с материалом тремя зубьями во время резки

При резке дерева – чем выше шаг зубьев в мм (ниже – дюймы), тем более шероховатым будет рез.





При резке металла нижеприведенная таблица может быть использована в качестве руководства

Материал – все металлы – трубы, профили, каналы	шаг зубьев, мм	число зубьев на дюйм
стены толщиной 4,5 мм до 10 мм	1,8	14
стены толщиной 3,0 мм до 4,5 мм	1,4	18
стены толщиной менее, чем 3 мм (тонкие стены)	1,0	24

Руководство по применению

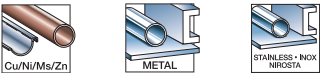

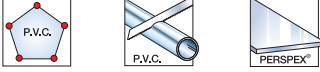



Продолжительный срок службы!

Для увеличения срока службы полотен рекомендуется использовать охлаждающую смазку, что увеличивает срок службы полотна до 500 %.

Материал	Охладитель
	Охлаждающая смазка
	Скипидар
	Сжатый воздух
	Вода
	Сухой материал

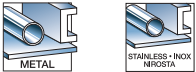
Рекомендации по скорости резки

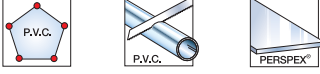
Таблица, приведенная ниже, может служить ориентировочным руководством при выборе скорости, но также нужно учитывать толщину материала.

Материал	Скорость – макс. дв/мин
 <p>прочность меньше 600 Н/мм²</p>	2000
 <p>прочность между 600-800 Н/мм²</p>	1500
 <p>прочность более, чем 800 Н/мм²</p>	500
	1500
	1000
	500
	2000 – 2800

Полотна по дереву и пластику

Длина пилы (мм)	Шаг зуба (мм)	Зуб на дюйм	Исх. Номер						Кол-во в упаковке	Количество в заказе	Номер артикула	Штрихкод	
	150	4.2	6	S644D	6 - 100	-	6 - 100	нет	да	3	1	48001075	045242079810
	150	4.2	6	S744D	6-50	-	6-50	да	нет	3	1	48001076	045242079827
	230	4.2	6	-	6 - 190	6 - 190	6 - 100	нет	да	5	1	48005016	045242082636
	240	5.5/6	4/5	S1531L	15 - 190	15 - 190	-	нет	нет	3	1	48001077	045242079834
	240	8.5	3	S1542K	15 - 190	-	-	нет	нет	3	1	48001078	045242079841
	300	4.2	6	S1344D	6 - 250	-	-	нет	нет	3	1	48001079	045242079858

Дерево с гвоздями: Полотна для демонтажа THIN KERF

- FANG TIP: для более быстрого врезания и доступа в ограниченных пространствах.
- NAIL GUARD: защищает зубцы при попадании на гвоздь, увеличивает износостойкость и срок службы.
- Прочность: толщина лезвия 1,25 мм обеспечивает хорошую прочность и долгий срок службы лезвия, делая его идеальным для древесины с гвоздями или болтами.
- Скорость: агрессивная геометрия 5TPi убирает больше материала за один ход, обеспечивая более быструю резку.
- Изогнутая форма: отлично подходит для резания и доступа в ограниченные пространства.
- Исключение сколов: биметаллическая конструкция позволяет лезвию гнуться, не ломаясь













Длина пилы (мм)	Шаг зуба (мм)	Зуб на дюйм	Исх. Номер							Кол-во в упаковке	Количество в заказе	Номер артикула	Штрихкод	
	150	5	5	S611DF	10 - 100	10 - 100	Ø 10 - 100	10 - 50	да	да	5	1	48005035	045242082698
	230	5	5	S1111DF	10 - 175	10 - 175	Ø 10 - 175	10 - 50	да	да	5	1	48005036	045242082704
	300	5	5	S1411DF	10 - 250	10 - 250	Ø 10 - 250	10 - 50	нет	да	5	1	48005037	045242082711

Дерево с гвоздями: полотна по демонтажу The AX

THE AX™

- **FANG TIP:** для более быстрого врезания и доступа в ограниченных пространствах.
- **NAIL GUARD:** защищает зубцы при попадании на гвоздь, увеличивает износостойкость и срок службы.
- **Прочность:** толщина лезвия 1,60 мм обеспечивает хорошую прочность и долгий срок службы лезвия, делая его идеальным для древесины с гвоздями или болтами.
- **Скорость:** агрессивная геометрия 5TPi убирает больше материала за один ход, обеспечивая более быструю резку.
- **Изогнутая форма:** отлично подходит для резания и доступа в ограниченные пространства.
- **Исключение сколов:** биметаллическая конструкция позволяет лезвию гнуться, не ломаясь











Длина пезвия (мм)	Шаг зуба (мм)	Зуб на дюйм	Исх. Номер								Кол-во в упаковке	Количество в заказе	Номер артикула	Штрихкод
 150	5	5	-	10 - 100	10 - 100	Ø 10 - 100	10 - 50	да	да	да	5	1	48005021	045242082988
											25	1	48008021	045242082285
 230	5	5	-	10 - 175	10 - 175	Ø 10 - 175	10 - 50	да	да	да	5	1	48005026	045242082995
											25	1	48008026	045242082292
 300	5	5	-	10 - 250	10 - 250	Ø 10 - 250	10 - 50	да	да	да	5	1	48005027	045242083022
											25	1	48008027	045242082308

Дерево с гвоздями: Heavy Duty AX демонтажные полотна с твердосплавными зубьями

AX™ CARBIDE TEETH



- В 30 раз больше ресурс чем у стандартных биметаллических полотен. Твердосплавные зубья обеспечивают высокий ресурс и экстремальную прочность в тяжелых применениях. Режут закаленные шурупы и другой крепеж
- В 2 раза быстрее. Агрессивная геометрия зубьев 5TPi позволяет быстро погружаться в дерево содержащее гвозди и другие конструкционные материалы (дерево/гвозди/болты/саморезы/чугун/асфальт/рубероид/черепицу).
- До 25% больше резов на одной зарядке. Оптимально для использования с аккумуляторными сабельными пилами.
- **FANG TIP™** для быстрой врезки и доступа в ограниченные пространства.
- **NAIL GUARD™** защищает зубья от ударов об гвозди повышая прочность и ресурс.
- Наклонная форма, прекрасно подходит для врезки в материал и доступа в ограниченные пространства.

Длина пезвия (мм)	Шаг зуба (мм)	Зуб на дюйм	Исх. Номер								Кол-во в упаковке	Количество в заказе	Номер артикула	Штрихкод
 150	5	5	-	10 - 100	10 - 100	Ø 10 - 100	10 - 50	да	да	да	1	1	48005221	045242483716
											5	1	48005521	045242521104
 230	5	5	-	10 - 175	10 - 175	Ø 10 - 175	10 - 50	да	да	да	1	1	48005226	045242483723
											5	1	48005526	045242521111
 300	5	5	-	10 - 250	10 - 250	Ø 10 - 250	10 - 50	да	да	да	1	1	48005227	045242483730
											5	1	48005527	045242521128

Универсальное применение: дерево, металл, пластик

Длина пилы (мм)	Шаг зуба (мм)	Зуб на дюйм	Исх. Номер								Кол-во в упаковке	Количество в заказе	Номер артикула	Штрихкод	
				METAL	Cu/Ni/Ms/Zn	ALU	P.V.C.	P.V.C.							
150	2.5	10	-	3 - 10	3 - 10	5 - 50	3 - 10	5 - 50	нет	Ø 3 - 50	10 - 50	5	1	48005092	045242082766
150	2.5/1.8	10/14	SS922VF	3 - 10	3 - 10	5 - 100	3 - 10	5 - 100	нет	Ø 3 - 100	10 - 50	5 50	1 1	48005292 48016292	045242084067 045242084081
200	2.5/1.8	10/14	-	3 - 10	3 - 10	5 - 175	3 - 10	5 - 175	да	Ø 3 - 160	10 - 50	5 50	1 1	48005293 48016293	045242084074 045242084098
300	2.5/1.8	10/14	-	3 - 10	3 - 10	5 - 250	3 - 10	5 - 250	да	Ø 3 - 250	10 - 50	5	1	48005194	045242082926
150	3.2/2.1	8/12	-	3 - 10	3 - 10	5 - 100	3 - 10	5 - 100	нет	Ø 3 - 100	10 - 50	5 50	1 1	48005091 48016091	045242082759 045242084685
200	3.2/2.1	8/12	-	3 - 10	3 - 10	5 - 175	3 - 10	5 - 175	да	Ø 3 - 160	10 - 50	5 50 500	1 1 1	48005093 48016093 48016000	045242082773 045242084708 045242084951
300	3.2/2.1	8/12	-	3 - 10	3 - 10	5 - 250	3 - 10	5 - 250	да	Ø 3 - 250	10 - 50	5 50	1 1	48005094 48016094	045242082780 045242084715

Работы по металлу, класс Extra Heavy Duty

THE WRECKER™

- Прочные и точные: экстремально прочное полотно (1,60 мм)
- Биметаллическая конструкция: отличный срок службы и производительность
- Геометрия зубьев: быстрое удаление стружки благодаря широкому расстоянию между зубьями
- Форма полотна: прямая форма полотна - подходит для резки металла и демонтажа (дерево с гвоздями)

Длина пилы (мм)	Шаг зуба (мм)	Зуб на дюйм	Исх. Номер								Кол-во в упаковке	Количество в заказе	Номер артикула	Штрихкод
				METAL	METAL	Cu/Ni/Ms/Zn	STAINLESS-STEEL BRIDGE	ALU	P.V.C.					
150	3.2	8	1	4 - 10	Ø 10 - 100	4 - 10	4 - 10	да	да	да	5	1	48005701	045242082476
230	3.2	8	1	4 - 10	Ø 10 - 160	4 - 10	4 - 10	да	да	да	5	1	48005706	045242082483
300	3.2	8	1	4 - 10	Ø 10 - 180	4 - 10	4 - 10	да	да	да	5	1	48005711	045242082490

Тонкие пильные полотна по металлу



САМОЕ БЫСТРОЕ THIN KERF

САМОЕ СИЛЬНОЕ TOUGH NECK

САМЫЙ ДОЛГИЙ СРОК СЛУЖБЫ 2X LIFE

DOUBLE DUTY UPGRADE

2X LIFE

Улучшенная геометрия зубьев для высокой скорости и увеличенного срока службы. Биметаллическое качество режущих зубьев с 8% кобальта обеспечивают максимальную производительность и срок службы.

TOUGH NECK

Выштампованные углубления около шейки укрепляют полотно в его слабом месте.

THIN KERF

Тонкое полотно (0,99 мм) оптимизировано для максимальной скорости и гибкости.

ice hardened

Уникальный процесс криогенной обработки дает:

- более жесткие зубья для резки твердых металлов
- срок службы увеличен до 50% по сравнению со стандартными биметаллическими полотнами





* по сравнению со стандартными биметаллическими полотнами

Работы по металлу

Длина пезвия (мм)	Шаг зуба (мм)	Зуб на дюйм	Иск. Номер										Кол-во в упаковке	Количество в заказе	Номер артикула	Штрихкод
				METAL	METAL	METAL	Cu/Ni/Ms/Zn	STAINLESS-INOX TANTALUM	ALU	METAL	METAL	METAL				
	100	1	25	S522AF	0.5 - 3	0.5 - 3	Ø 8 - 50	0.5 - 3	0.5 - 3	-	нет	нет	5	1	48005185	045242082865
	150	1	25	S922AF	0.5 - 3	0.5 - 3	Ø 8 - 100	0.5 - 3	0.5 - 3	-	нет	нет	5	1	48005186	045242082872
	100	1.4	18	S522EF	1.5 - 4	1.5 - 4	Ø 10 - 50	1.5 - 4	1.5 - 4	-	нет	нет	5	1	48005183	045242082841
	150	1.4	18	S922EF	1.5 - 4	1.5 - 4	Ø 10 - 100	1.5 - 4	1.5 - 4	-	нет	нет	5 50	1 1	48005184 48016184	045242082858 045242084739
	150	1.4	18	S922EF	1.5 - 4	1.5 - 4	Ø 10 - 100	1.5 - 4	1.5 - 4	-	нет	нет	5	1	48004184	045242081042
	230	1.4	18	S1122EF	1.5 - 4	1.5 - 4	Ø 10 - 100	1.5 - 4	1.5 - 4	-	нет	нет	5 50	1 1	48005188 48016188	045242082896 045242084876
	230	1.4	18	S1122EF	1.5 - 4	1.5 - 4	Ø 10 - 160	1.5 - 4	1.5 - 4	-	нет	нет	5	1	48004188	045242081066
	300	1.4	18	-	1.5 - 4	1.5 - 4	Ø 10 - 180	1.5 - 4	1.5 - 4	-	нет	да	5 50	1 1	48005189 48016189	045242082902 045242084883
	90	1.8	14	S422BF	1.5 - 6	1.5 - 6	-	1.5 - 4	-	1.5 - 6	да	нет	5	1	48005162	045242082803
	100	1.8	14	S522BF	3 - 10	-	Ø 10 - 50	3 - 10	2 - 4	3 - 10	нет	нет	5	1	48005181	045242082827
	150	1.8	14	S922BF	3 - 10	-	Ø 10 - 100	3 - 10	2 - 4	3 - 10	нет	нет	5 50	1 1	48005182 48016182	045242082834 045242084722
	150	1.8	14	S922BF	3 - 10	-	Ø 10 - 100	3 - 10	2 - 4	3 - 10	нет	нет	5	1	48004182	045242081035
	230	1.8	14	S1122BF	3 - 10	-	Ø 10 - 160	3 - 10	2 - 4	3 - 10	нет	нет	5 50	1 1	48005187 48016187	045242082889 045242084869
	230	1.8	14	S1122BF	3 - 10	-	Ø 10 - 160	3 - 10	2 - 4	3 - 10	нет	нет	5	1	48004187	045242080991

Демонтажные полотна класса Heavy Duty по металлу

THE TORCH™



САМОЕ СИЛЬНОЕ



2X LIFE*



САМОЕ ПРОЧНОЕ





САМОЕ СИЛЬНОЕ



2X LIFE*



САМОЕ ПРОЧНОЕ

Улучшенная геометрия зубьев для высокой скорости и увеличенного срока службы. Утолщенное полотно 1,06 мм для точной резки. Высота лезвия 25 мм для устойчивости и минимальной вибрации. Биметаллическое качество режущих зубьев с 8% кобальта обеспечивают максимальную производительность и срок службы.

Выштампованные углубления около шейки укрепляют полотно в его слабом месте.

Узор железной решетки встроен в полотно для увеличения прочности и уменьшения сгибания, для большей надежности и прямого реза.

Уникальный процесс криогенной обработки дает:

- более жесткие зубья для резки твердых металлов
- срок службы увеличен до 50% по сравнению со стандартными биметаллическими полотнами





* по сравнению со стандартными биметаллическими полотнами

Для работ по металлу: Heavy Duty полотна для демонтажа

Длина пилы (мм)	Шаг зуба (мм)	Зуб на дюйм	Исх. Номер							Кол-во в упаковке	Количество в заказе	Номер артикула	Штрихкод	
	150	1.4	18	-	2-8	Ø 10 - 100	2-8	2-4	нет	да	5 25	1 1	48005784 48008784	045242083084 045242082407
	150	1.4	18	-	2-8	Ø 10 - 100	2-8	2-4	нет	да	5	1	48004784	045242081110
	230	1.4	18	-	2-8	Ø 10 - 160	2-8	2-4	нет	да	5 25	1 1	48005788 48008788	045242083091 045242082421
	230	1.4	18	-	2-8	Ø 10 - 160	2-8	2-4	нет	да	5	1	48004788	045242081134
	300	1.4	18	-	2-8	Ø 10 - 180	2-8	2-4	нет	да	5 25	1 1	48005789 48008789	045242083107 045242082438
	150	1.8	14	-	3-10	Ø 10 - 100	3-10	3-7	да	да	5 25	1 1	48005782 48008782	045242083060 045242082391
	150	1.8	14	-	3-10	Ø 10 - 100	3-10	3-7	да	да	5	1	48004782	045242081097
	230	1.8	14	-	3-10	Ø 10 - 160	3-10	3-7	да	да	5 25	1 1	48005787 48008787	045242083077 045242082414
	230	1.8	14	-	3-10	Ø 10 - 160	3-10	3-7	да	да	5	1	48004787	045242081127
	150	2.5	10	-	4-10	Ø 10 - 100	4-10	4-10	да	да	5 25	1 1	48005712 48008712	045242083039 045242082377
	150	2.5	10	-	4-10	Ø 10 - 100	4-10	4-10	да	да	5	1	48004712	045242081073
	230	2.5	10	-	4-10	Ø 10 - 160	4-10	4-10	да	да	5 25	1 1	48005713 48008713	045242083046 045242082384
	230	2.5	10	-	4-10	Ø 10 - 160	4-10	4-10	да	да	5	1	48004713	045242081080

Полотна по металлу: Heavy Duty TORCH™ полотна с твердосплавными зубьями

Новинка

- Твердосплавные зубья обеспечивают непревзойденный ресурс в материалах большой толщины. Ресурс выше до 50 раз по сравнению с биметаллическими полотнами.
- Толщина полотна 1.27 мм для точных прямых резов.
- Высота лезвия 25 мм. для увеличения стабильности и минимизации вибраций.



THE
TORCH™
CARBIDE TEETH

*Compared to bi-metal

Длина пезвия (мм)	Шаг зуба (мм)	Зуб на дюйм	Исх. Номер	METAL	METAL	Cu/Ni/MS/Zn	SPRINKLE-THICK NICKETIA	THICK METAL	WRECKER	Кол-во в упаковке	Количество в заказе	Номер артикула	Штрихкод
150	3.6	7	-	5 - 13	Ø 10 - 100	5 - 13	Ø 10 - 100	5 - 13	Yes	да	1	48005201	045242521036
											5		1
230	3.6	7	-	5 - 13	Ø 10 - 175	5 - 13	Ø 10 - 175	5 - 13	Yes	да	1	48005202	045242520787
											5		1
300	3.6	7	-	5 - 13	Ø 10 - 250	5 - 13	Ø 10 - 250	5 - 13	Yes	да	1	48005203	045242520794
											5		1

Наборы полотен Sawzall

Описание	Кол-во в упаковке	Количество в заказе	Номер артикула	Штрихкод
Набор полотен Sawzall (9 шт.)				
2 х для демонтажа - дерево с гвоздями - 150 мм х 5 Трi (48005035), 1 х для демонтажа - дерево с гвоздями 230 мм х 5 Трi (48005036), 3 х по металлу 3-10 мм 150 мм х 14 Трi (48005182), 3х по тонкому металлу 0,5-3 мм 150 мм х 24 Трi (48005186).	9	1	49221145	045242043521
Набор полотен Sawzall (12 шт.)				
2 х АХ для демонтажа, дерево с гвоздями - 150 мм х 5Трi (48005021), 2 х АХ для демонтажа, дерево с гвоздями - 230 мм х 5Трi (48005026), 2 х полотна Wrecker для прямого реза по металлу 4-10 мм, 150 мм х 8Трi (48005701), 2 х полотна Torch по металлу 3-10 мм, 230 мм х 14 Трi (48005787), 4 х полотна Torch по металлу 2-8 мм, 150 мм х 18 Трi (48005784).	12	1	49221129	045242180813

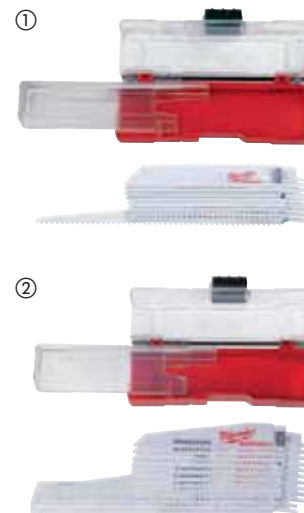

Полотна SAWZALL® для специальных материалов

По чугуну

Длина пилы (мм)	Шаг зуба (мм)	Зуб на дюйм	Исх. Номер						Кол-во в упаковке	Количество в заказе	Номер артикула	Штрихкод	
	230	Напыление	-	Ø 10 - 160	Ø 10 - 160	3 - 175	-	-	1	1	48001450	045242187416	
	150	Напыление	-	Ø 10 - 100	Ø 10 - 100	3 - 100	-	-	3	1	48001420	045242081950	
	230	Напыление	S1130R	Ø 10 - 160	Ø 10 - 160	3 - 175	-	-	3	1	48001430	045242082001	
	305	8.5	3	S1241HM	-	-	6 - 150	10 - 250	-	1	1	48001080	045242079865
	450	17.0	1.5	-	-	-	6 - 150	10 - 350	10 - 350	1	1	48001460	045242235353

Изоляционный материал

Длина пилы (мм)	Шаг зуба (мм)	Зуб на дюйм	Исх. Номер					Кол-во в упаковке	Количество в заказе	Номер артикула	Штрихкод	
	300	Волнистый нож	Волнистый нож	-	да	да	да	да	1	1	48001084	045242079902

По замороженным материалам

	300	4.2	6	S1211K					1	1	48001082	045242079889
	400	4.2	6	-					1	1	48001083	045242079896

Специальное применение: Резка заподлицо



- Резка заподлицо к полу - защищает зубы от контакта с полом при резке вплотную к полу.
- Усиленное полотно - для наиболее ровного реза и т.д. Вырезание дверей и окон в деревянном строительстве.
- FANG TIP™ - для легкого и быстрого врезания
- Подходит для резки любого типа древесины и древесины со скобами. Не подходит для кирпичей, камня или стали

Длина пилы (мм)	Шаг зуба (мм)	Зуб на дюйм	Исх. Номер	Кол-во в упаковке	Количество в заказе	Номер артикула	Штрихкод
300	5	5	-	1	1	48001600	045242253272

Специальное применение: полотно для воздуховодов

- Погружной наконечник - быстрое погружение в материалы < 0,6 мм. Без дополнительных инструментов.
- Универсальность - конический профиль полотна позволяет резать с изгибом малого радиуса и по квадрату.
- Долговечность - оптимизированная геометрия зубьев 30 tpi для резки материала 0,6 - 1,5 мм. Самый распространенный спиральный желоб толщиной 0,8 мм.



Длина пезвия (мм)	Шаг зуба (мм)	Зуб на дюйм	Кол-во в упаковке	Количество в заказе	Номер артикула	Штрихкод
85	0,8	30	5	1	48001630	045242300174

Специальное применение: резка гипсокартона



- Точная глубина резания - глубина до 63 мм, защищает от случайных порезов в трубах или проводки.
- Двусторонние зубы - прорезы во всех направлениях - производит меньше пыли, чем ручная пила - чистый рез без задиrow гипсокартона.
- Погружной наконечник - быстрое и легкое погружение.

Длина пезвия (мм)	Шаг зуба (мм)	Зуб на дюйм			Кол-во в упаковке	Количество в заказе	Номер артикула	Штрихкод
63	-	-	да	да	1	1	48001640	045242300181

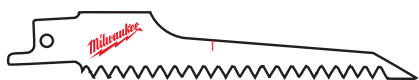

125	4.2	6	да	да	5	1	48005052	045242082735
-----	-----	---	----	----	---	---	----------	--------------









Принадлежности к сабельным пилам - SAWZALL®

Описание	Совместим с сабельной пилой SAWZALL	Кол-во в упаковке	Количество в заказе	Номер артикула	Штрихкод
Переходник: переходник - держатель полотна с хвостовиком 20 мм для пил с бесключевым держателем полотен FIXTEC	SSE 1000 QX, SSPE 1000 QX, SSH 800 QX Hatchet, PSH 18v hatchet, V18 SX, SSPE 1300 QX, M18 FUEL™ SAWZALL, USE 980 X, V28 SX, SSPE 1500 X	1	1	42680685	
Зажим.		1	1	06832976	
Винт		1	1	49960070	045242221554
Шестигранный ключ 5/32"		1	1		
Переходник: переходник - держатель полотна с хвостовиком 1/2" для пил с бесключевым держателем полотен FIXTEC.	SSE 1000 QX, SSPE 1000 QX, SSH 800 QX Hatchet, PSH 18v hatchet, V18 SX, SSPE 1300 QX, M18 FUEL™ SAWZALL, USE 980 X, V28 SX, SSPE 1500 X	1	1	49225016	045242182060
Зажим.		1	1	06832976	
Винт		1	1	49960070	045242221554
Шестигранный ключ 5/32"		1	1		
Переходник: переходник - держатель полотна с хвостовиком 20 мм для пил с ключевым держателем полотен 1/2"	SSE 1000 AVS, SSE 1000 SQ, SSPE 1300 SQ	1	1	42680647*	
Зажим.		1	1	06832960*	
Винт		1	1	49960080*	045242221608
Шестигранный ключ 5/32"		1	1		
Кейс для транспортировки полотен SAWZALLS®.	SSE 1000 AVS, SSE 1000 SQ, SSE 1000 QX, SSPE 1000 QX, SSD 1100 X, SSPE 1300 QX, SSPE 1300 SQ, M18 FUEL™ SAWZALL, SSDE 1500 X, V18 SX, V28 SX	1	1	48556510	045242148424
	V18 SX, V28 SX	1	1	201602001	4002395836383
Универсальный кейс, размер 1 - 475 x 358 x 132 мм	PSH 18v hatchet	1	1	4932378986	4002395349401

* До окончания складских запасов

Полотна HACKZALL[™]

- Специально разработанные полотна для использования с сабельными пилами 12 В HACKZALL[™]
- Биметаллическая конструкция увеличивает прочность зубьев и срок службы
- Оптимальная форма зубьев для быстрого реза.
- Более тонкое полотно обеспечивает лучшую скорость, на 35% режет быстрее.

Длина пезвия (мм)	Шаг зуба (мм)	Зуб на дюйм							Кол-во в упаковке	Количество в заказе	Номер артикула	Штрихкод		
			METAL	METAL	Cu/Ni/MS/Zn	ALU	Wood	PVC						
	100	4.2	6	-	-	-	-	6 - 40	Ø 10 - 40	5	1	49005460	045242160273	
	150	1.8	14	3 - 6	Ø 10 - 32	3 - 6	3 - 6	-	Ø 10 - 50	5	1	49005614	045242160334	
	100	1.4	18	1.5 - 4	Ø 10 - 32	1.5 - 4	-	-	-	5	1	49005418	045242160341	
	100	1	25	0.5 - 3	Ø 8 - 32	0.5 - 3	-	-	-	5	1	49005424	045242160358	
	75	-	-	-	-	-	-	-	-	1	1	49005456	045242219476	Скребок 75 мм: для удаления остатков очень липкого силикона, замазки, краски и ржавчины.
	125	-	-	-	-	-	-	-	-	1	1	49005455	045242293421	Широкий скребок 125 мм: для удаления остатков клея, силикона, замазки, винила, ржавчины, краски и снятия обоев.
	60	-	-	-	-	-	-	-	-	1	1	49005450	045242221066	Лезвие для удаления затирки: для удаления поврежденной или заплесневелой затирки между плитками.
	10 шт набор 2 x 49005460, 3 x 49005614, 3 x 49005424, 2 x 49005418.									10	1	49220220	045242160365	

Лобзиковые полотна

Качество материала

HCS

- Полотна из высокоуглеродистой стали используются для резки всех типов дерева и пластика.

HSS

- Полотна из высокоскоростной стали пригодны для резки металла, цветного металла и алюминия.

Карбидное зерно

- Данные полотна имеют кромку с зёрнами карбида вольфрама, которая делает их пригодными для абразивных материалов.

TC

- Полотна с кончиками зубьев из карбида вольфрама, идеально подходят для резки материалов армированных стекловолокном. Данные полотна с непрерывной режущей кромкой с зубьями из карбида вольфрама пригодны для очень твердых материалов, например, нержавеющей стали.

Bi-Metal

- Полотна Bi-Metal состоят из зубьев из высокоскоростной стали, приваренной лазерной сваркой на гибкую основу из легированной стали. Данные полотна дают прекрасный результат в наиболее требовательных областях применения, как по дереву, так и по металлу.





Полотна Bi-Metal обеспечивают следующие преимущества:

- Гибкие и ударопрочные
- Более долгий срок службы. Режущие полотна по металлу обеспечивают срок службы вдвое дольше, чем обычные полотна из HCS и HSS, а полотна по дереву – в пять раз дольше.
- Высокая износостойкость и термостойкость гарантируют, что зубья будут оставаться острыми дольше.
- Большая скорость резки.



Цветовая кодировка полотен

Цвет хвостовика означает область применения.

-  = Для всех типов дерева, ламинированных ДСП, ДСП, фанеры, столярной плиты и пластика. Полотна серебряного цвета.
-  = Для всех типов черных и цветных металлов, стали, алюминия, латуни, меди, нержавеющей стали, свинца, олова и материалов типа "сэндвич". Полотна серебряного цвета.
-  = Для резки ряда продуктов, картона, резины, стекловолокна, пены и абразивных материалов. Полотна черного цвета.
-  = Bi-Metal выпускаются с белым цветом полотна и хвостовиком соответствующего цвета; желтый для дерева, синий для металла.

ТИПЫ ХВОСТОВИКОВ

Полотна с Т-образным хвостовиком

- Подходят для большинства крупнейших марок. AEG, Bosch, DeWalt, Festool, Hitachi, Hilti, Mafell, Makita, Metabo, Milwaukee®, Ryobi.



Полотно со специальными хвостовиками

- Мы также предлагаем линейку наиболее популярных полотен с хвостовиками или U-образными хвостовиками.

U-хвостовик: для Black & Decker, Kress, Ryobi, Skil



Упаковка



- Обычные полотна выпускаются в упаковке по 5 штук и по 25 штук. Упаковка для 25 штук позволяет повторное использование, что упрощает снятие и возврат полотен в упаковку.
- Система цветом на полотнах также представлена на упаковке вместе с пиктограммами, позволяет вам выбрать правильное полотно для необходимой области применения.

Технические советы

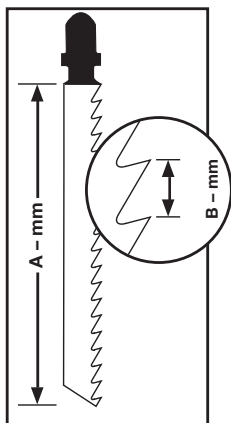

- Длина полотна представляет собой участок полотна с режущими зубьями (A – мм). Шаг зуба измеряется в миллиметрах (мм) от одного острия зуба до другого (B – мм). Выбор правильного шага зубьев зависит от толщины материала, который будем резать. Золотое правило: обеспечить постоянный контакт с материалом, который режем, трех зубьев полотна; это оптимальное количество, в качестве совета – для толстых материалов, например, металлов толщиной более 4 мм, рекомендуется шаг зуба 2 мм и более. Для металлов толщиной 1,5–3,5 мм предпочтительней шаг зуба 1,2 до 1,4 мм. При резке тонкого металлического листа менее 1,5 мм – рекомендуется шаг зуба 0,7 до 1,2 мм. Основное правило при резке дерева – чем выше шаг зубьев, тем быстрее и грубее будет рез.
- Во время резки очень тонких листов металла рекомендуется поместить материал на более толстую подложку, чтобы исключить поломку материала.
- Рекомендуем использовать охлаждающую смазку, чтобы продлить срок службы полотна, во время резки металлов и пластика.

Материал	Охлаждающие ср-ва
	Смазочно-охлаждающая жидкость
	Скипидар
	Вода

Полотна для лобзика по дереву и пластмассе



Стандартные полотна

Стандартные полотна, которые обеспечивают высокую производительность.

Длина пезвия (мм)	Шаг зуба (мм)	Исх. Номер									Кол-во в упаковке	Количество в заказе	Номер артикула	Штрихкод	
	50	2	T 119 B	< 20	-	< 20	да	-	нет	нет	нет	5	1	4932274353	4002395301553
	75	3	T 111 C	5 - 50	-	< 40	-	да	нет	нет	нет	5	1	4932254071	4002395301539

Полотна для фигурной резки

Все полотна для фигурной резки довольно тонкие для лучшей маневренности в материале. Пильные полотна 4932265312 и 4932430143 имеют режущие зубы на обеих сторонах. Зубья с обратной стороны полотна позволяют делать сложные и остроугольные пропилы. Для наилучшего результата отключите маятниковое действие.

	50	1.35	T 101 A0	< 20	< 20	< 15	да	нет	да	нет	нет	5	1	4932373392	4002395348879
	50	2	T 119 B0	< 20	-	< 20	да	нет	да	нет	нет	5	1	4932274650	4002395301485
	75	2.5	Curve	< 30	< 20	< 20	да	нет	да	нет	да	5	1	4932430143	4002395378043
	75	4 / 1.2	Special	< 30	-	< 30	нет	да	да	нет	нет	5	1	4932265312	4002395301478
	75	4	T 244 D	< 50	-	-	нет	да	да	нет	да	5 25	1 1	4932346078 4932373492	4002395312375 4002395349920

Полотна для быстрой резки

Заточка и агрессивная геометрия зуба идеально подходит для очень быстрой резки древесины.

	75	4	T 144 D	< 50	-	-	нет	да	нет	нет	да	5 25 100	1 1 1	4932213116 4932373487 4932430461	4002395301492 4002395349272 4002395381227
	75	4	T 144 DF	< 50	-	-	нет	да	нет	нет	да	5	1	4932373391	4002395348862
	105	4	T 344 D	< 80	-	-	нет	да	нет	нет	да	5	1	4932311633	4002395301508
	155	4	T 744 D	5-125	-	-	нет	да	нет	нет	да	5	1	4932354745	4002395324095

Полотна для быстрой и аккуратной резки

Специальная геометрия заточки зубов для очень чистого реза. Возможность зарезания в массив без предварительного засверливания

Длина пазухи (мм)	Шаг зуба (мм)	Исх. Номер								Кол-во в упаковке	Количество в заказе	Номер артикула	Штрихкод		
3 cut	91	2.5	T 234 X	3 - 60	3 - 60	да	< 45	нет	нет	да	нет	5	1	4932430141	4002395378029

Полотна для чистой резки без сколов

Следующие полотна имеют заточенные по диагонали зубы, что обеспечивает очень чистый рез.

	75	2.5	T 101 B	< 30	< 60	нет	< 30	да	нет	нет	нет	5	1	4932254061	4002395301522
												25	1	4932373489	4002395349296
	75	2.5	T 101 BF	< 30	< 60	нет	< 30	да	нет	нет	нет	5	1	4932373390	4002395348855
	75	4	T 101 D	< 50	< 60	нет	< 45	да	нет	нет	нет	5	1	4932274351	4002395301515
												25	1	4932373490	4002395349906
	105	3	T 301 CD	< 80	< 60	нет	-	да	нет	нет	нет	5	1	4932399306	4002395359202
	105	4	T 301 DL	< 80	< 80	нет	< 50	да	нет	нет	нет	5	1	4932346071	4002395312399

Полотна для точных прямых резов: кухонные столешницы

Полотна имеют большую толщину что придает им большую жесткость и дает возможность делать точные вертикальные резы. Идеально для реза столешниц.

	75	4	T 101 DP	< 60	< 60	нет	< 45	да	нет	нет	да	5	1	4932373080	4002395346073
	105	4	T 101 DP sp.	< 80	< 80	нет	< 50	да	нет	нет	да	5	1	4932373388	4002395348831

Специальное применение: кухонные столешницы и ламинированное ДСП

Полотна имеют конструкцию с обратным зубом для чистых резов. Идеально подходят для резки ламината и кухонных столешниц. Идеальный результат с отключенным режимом маятника

	75	2.5	T 101 BR	< 30	< 60	нет	< 60	да	нет	нет	нет	5	1	4932346079	4002395312382
	105	2.5	T101BR sp.	< 50	< 80	нет	< 80	да	нет	нет	нет	5	1	4932348072	4002395313860

Специальное применение: ламинат и паркетная доска

Полотно 4932373392 идеально подходит для резки кривых, неправильной формы. Полотно 4932373083 для прямых разрезов.

	50	1.35	T 101 A0	< 20	нет	< 20	< 15	да	нет	да	нет	5	1	4932373392	4002395348879
	60	1.9	Special	3 - 20	да	да	-	да	нет	нет	нет	5	1	4932373083	4002395346080

Полотна для лобзика по металлу



Стандартные полотна

Полотно 4932274652 предназначено специально для резки тонколистового материала, поскольку шаг зубьев полотна 0,7 мм. Для увеличения продолжительности срока службы и надежности, мы рекомендуем биметаллические полотна с соответствующей СОЖ, срок службы этих полотен вдвое выше.

Длина пазвия (мм)	Шаг зуба (мм)	Исх. Номер	METAL	Cu/Ni/Ms/Zn	SPRINKLES-ROCK NIKOSITA	ALU	P.W.C.	PERSPEX	Кол-во в упаковке	Количество в заказе	Номер артикула	Штрихкод		
8740 52	0.7	T 118 G	0.5 - 2	0.5 - 2	-	-	-	-	нет	5	1	4932274652	4002395301621	
2540 63	1.2	T 118 A	1.5 - 4	1.5 - 4	-	-	-	-	нет	5 25	1	4932254063 4932373486	4002395301614 4002395349265	
340011	1.2	T 118 AF	1.5 - 4	1.5 - 4	-	1.2 - 2	-	-	нет	5	1	4932340011	4002395304684	
3458 26	1.2	T 118 A sp.	1.5 - 4	1.5 - 4	-	-	-	-	нет	5	1	4932345826	4002395313464	
3993 07	1	T 318 A	1 - 4	1 - 4	< 85	-	-	-	нет	5	1	4932399307	4002395359219	
1240 04	2	T 118 B	3 - 6	3 - 6	-	-	3 - 10	-	нет	5	1	4932254064	4002395301591	
3400 12	2	T 118 BF	3 - 6	3 - 6	-	2 - 3	3 - 10	-	2 - 30	нет	5	1	4932340012	4002395304691
3740 51	2.5	T 101 A sp.	-	2 - 10	< 45	-	3 - 10	-	2 - 20	нет	5	1	4932274651	4002395301577

Универсальные полотна

Эти полотна пригодны для резки различных видов стали, алюминия, древесины с гвоздями, пластика и композитных материалов. Полотно 4932373086 повышенной длины (155 мм) подходит для резки толстых гофрированных композитных материалов.

4801 42	2.5 / 1.8 T	123 XF	2.5 - 10	3 - 10	< 50	-	4 - 10	-	-	нет	5	1	4932430142	4002395378036
2740 54	1.2	T 318 AF	1.5 - 4	1.5 - 4	< 85	-	-	-	-	нет	5	1	4932274654	4002395301607
2740 53	2	T 318 BF	3 - 6	3 - 6	< 85	-	3 - 10	4 - 30	-	нет	5	1	4932274653	4002395301584
3730 86	1	T 718 AF	1 - 4	1 - 4	< 125	-	-	-	-	нет	5	1	4932373086	4002395346097

Полотна для фигурной резки

Специальная утонченная конструкция полотна позволяет проводить фигурную резку различных материалов.

3460 82	1.2	T 218 A	1.5 - 4	1.5 - 4	-	-	-	-	-	да	5	1	4932346082	4002395312368
3460 81	3	T 227 D	3.5 - 6	3.5 - 6	-	-	4 - 15	4 - 30	-	да	5	1	4932346081	4002395312351

Специальное применение: Алюминий

Стандартными полотнами тоже можно резать алюминий, однако преимущество данных полотен в большом шаге зубьев и более широком углублении между зубьями для лучшего отвода стружки при резе алюминия.

Для фигурной резки алюминия рекомендуем использовать полотна 4932346081.

Длина пазухи (мм)	Шаг зуба (мм)	Исх. Номер							Кол-во в упаковке	Количество в заказе	Номер артикула	Штрихкод	
	75	3	T 127 D	3.5 - 6	3.5 - 6	-	-	4 - 15	4 - 30	5	1	4932274315	4002395301560

Специальное применение: Нержавеющая сталь

Зубья полотна покрыты карбидом, что позволяет их использовать для резки высоколегированной и нержавеющей стали.

Для лучших результатов лучше всего отключить маятниковое действие и использовать СОЖ или смазку.

	50	1.1	T 118 AHM	1.5 - 3	1.5 - 3	-	1.5 - 3	-	-	2	1	4932373393	4002395348886
	50	1.4	T 118 EHM	2 - 5	2 - 5	-	2 - 5	-	-	2	1	4932373394	4002395348893

Полотна для лобзика для специальных материалов

Специальное применение: резка стекловолокна, армированных пластиков, акрилового стекловолокна

Лезвие 4932373387 имеет зубы из карбида вольфрама для увеличения срока службы при работе с твердыми материалами, такими как стекловолокно.

Длина пазухи (мм)	Шаг зуба (мм)	Исх. Номер										Кол-во в упаковке	Количество в заказе	Номер артикула	Штрихкод		
	75	2.5	T 101 A sp.	2 - 10	-	нет	нет	-	2 - 20	-	нет	-	нет	5	1	4932274651	4002395301577
	75	4.2	T 141 HM	-	-	нет	нет	5 - 20	-	5 - 20	нет	-	да	1	1	4932399308	4002395359226
	105	4.2	T 341 HM	-	< 60	нет	нет	5 - 20	-	5 - 20	нет	-	нет	1	1	4932373387	4002395348824

Специальное применение: Абразивные материалы и чугун

	54	Зерно 30	T 130 Напыление	-	-	да	да	< 15	-	-	да	5 - 15	нет	1	1	4932213231	4002395301645
	54	Зерно 50	T 150 #No value#	-	-	да	да	< 10	-	-	да	5 - 15	нет	1	1	4932213232	4002395301652

Специальное применение: изоляционный материал

Длина пезвия (мм)	Шаг зуба (мм)	Исх. Номер					Кол-во в упаковке	Количество в заказе	Номер артикула	Штрихкод
155	Волнистый нож	T 313 AW	да	да	да	да	5	1	4932430144	4002395378050

Наборы полотен для лобзиков с Т-образным хвостовиком

Описание	Кол-во в упаковке	Количество в заказе	Номер артикула	Штрихкод
5 шт набор в картонном блистере. Подходят для работ по дереву и металлу.	5	1	4932345825	4002395314850
Полотна для лобзика 4932213116, 4932254061, 4932254063, 4932254064, 4932254071.				



Опорная платформа

Описание	HD18 JS/JSB BST 18 X Li JS 120 X JSPE 135 TX STEP 1200 BX/X JSPE 90 X FSPE 11 X BSPE 110 QX STEP 800 X ST 800 XE V28 JSB	STEP 70 STEP 75 ST 700 E STEP 90 X STEP 100 X FSPE 100 XL BSPE 100 XL	Кол-во в упаковке	Количество в заказе	Номер артикула	Штрихкод
Опорная платформа. Для материалов с легко царапающейся поверхностью	•		1	1	4932430356	4002395380176
①		•	1	1	4932430834	4002395384969

①



Полотна с U-образным хвостовиком

Длина пезвия (мм)	Шаг зуба (мм)	Исх. Номер							Кол-во в упаковке	Количество в заказе	Номер артикула	Штрихкод
75	4	A 2202	5 - 60	< 60	-	нет	да	да	5	1	4932354508	4002395321070
75	2.5	A5035/A5041	< 30	< 60	< 30	да	нет	нет	5	1	4932354506	4002395321056

Принадлежности для многофункционального инструмента

Универсальная посадка делает расходные материалы Milwaukee® совместимыми с другими популярными мультитулами.

Описание	Зуб на дюйм	Ширина (мм)	Длина (мм)	Кол-во в упаковке	Количество в заказе	Номер артикула	Штрихкод	
① 19 мм врезное полотно. Врезка / выемка / резка заподлицо в дереве и пластике.	16	19	42	1	1	48900015	045242349005	
				10	1	48904015	045242475148	
② 32 мм врезное полотно. Врезка / выемка / резка заподлицо в дереве и пластике.	16	32	42	1	1	48900030	045242349036	
				10	1	48904030	045242468539	
③ 32 мм полотно с японским зубом. Для быстрой, чистой резки в мягком и твердом дереве.	14	32	42	1	1	48900055	045242355228	
				10	1	48904055	045242475155	
④ 64 мм широкое биметаллическое полотно. Для резки листового металла, гвоздей забитых в дерево, пластика и стекловолокна.	18	64	42	1	1	48900050	045242353514	
				10	1	48904050	045242468553	
⑤ 80 мм сегментированное полотно. Для точной резки и резки заподлицо в дереве и пластике.	18	80	20	1	1	48900045	045242349067	
⑥ 80 мм сегментированное полотно с титановым покрытием. Титановое покрытие служит для увеличения ресурса полотна. Для точной резки и резки заподлицо в листовом металле, гвоздях забитых в дерево, пластике и стекловолокне.	18	80	20	1	1	48900035	045242349043	
⑦ Полотно для удаления затирки. Для удаления поврежденной затирки между плиткой. Так же хорошо подходит для резки пазов в гипсокартоне.	Carbide grit	64		1	1	48900100	045242349074	
⑧ Полотно с абразивным напылением. Для резки штукатурки, затирки и гипсокартона.	Carbide grit	30	20	1	1	48900110	045242349081	
Набор полотен для мульти-тул 9 шт.								
⑨ 2x 19 мм врезное полотно, 2x 32 мм врезное полотно, 1x 32 мм полотно с японским зубом, 2x 64 мм широкое биметаллическое полотно, 1x 80 мм сегментированное полотно, 1x полотно для затирки				9	1	48901009	045242474721	
⑩ Шлифовальная подошва	Зерно	93	93	1	1	48902000	045242349098	
		60	93	93	8	1	48902060	045242349166
		80	93	93	8	1	48902080	045242349173
		120	93	93	8	1	48902120	045242349135
⑪ Шлифовальная бумага крепление под Велькро. 8 шт. в упаковке.	240	93	93	8	1	48902240	045242366064	



①



②



③



④



⑤



⑥



⑦



⑧



⑨



⑩



⑪



Диски для циркулярных пил по дереву

Диски для циркулярных пил

Диаметр диска (мм)	Внутренний диаметр диска (мм)	Кол-во зубьев	Ширина реза (мм)	Плотная древесина	ДСП	МДФ и фибровый картон	ЛДСП	Столярная плита	Фанера и ОСП	Пластик	Гипсокартон, блок из шлакобетона, армированная фанера	Профили нецветных металлов	Тонкий рез	Кол-во в упаковке	Количество в заказе	Номер артикула	Штрихкод
160	20	12	2.4	✓	✓	✓								1	1	4932327743	4002395312962
		48	2.6	✓	✓	✓	✓	✓	✓				✓	1	1	4932248233	4002395307340
		42	2.8	✓	✓		✓	✓	✓	✓		✓	✓	1	1	4932346511	4002395318933
165	30	24	1.8	✓	✓	✓	✓	✓	✓	✓	✓		1	1	4932399909	4002395365647	
		36	2.6	✓	✓	✓	✓	✓	✓	✓	✓		✓	1	1	4932352133	4002395367863
184	30	24	1.8	✓	✓	✓	✓	✓	✓	✓	✓		1	1	4932352327	4002395369867	
		48	1.8	✓	✓	✓	✓	✓	✓	✓	✓		✓	1	1	4932352328	4002395369874
		54	2.0	✓	✓	✓	✓	✓	✓	✓	✓	✓	✓	1	1	4932352329	4002395369881
190	30	16	2.4	✓	✓	✓					✓			1	1	4932256387	4002395300709
		24	2.4	✓	✓	✓	✓	✓	✓	✓	✓			1	1	4932327969	4002395319060
		48	2.8	✓	✓	✓	✓	✓	✓	✓	✓		✓	1	1	4932256388	4002395300747
		54	2.8	✓	✓		✓	✓	✓	✓	✓	✓	✓	1	1	4932346512	4002395318940
210	30	16	2.4	✓	✓	✓					✓			1	1	4932259182	4002395300716
		48	2.8	✓	✓	✓	✓	✓	✓		✓		✓	1	1	4932259136	4002395300754
		54	2.8	✓	✓		✓	✓	✓	✓		✓	✓	1	1	4932346513	4002395318957
230	30	48	3.0	✓	✓	✓	✓	✓	✓	✓			1	1	4932303099	4002395305285	
235	30	24	2.6	✓	✓	✓		✓	✓		✓			1	1	4932451725	4002395279326
		40	2.6	✓	✓	✓	✓	✓	✓	✓	✓		✓	1	1	4932451726	4002395279333
		60	2.6	✓	✓	✓	✓	✓	✓	✓	✓		✓	1	1	4932451727	4002395279340

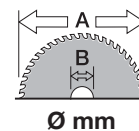

Диски для аккумуляторных циркулярных пил

140	20	18	1.3	✓	✓	✓	✓	✓	✓					1	1	4932430719	4002395383801
165	20	24	2.6	✓	✓	✓	✓	✓	✓	✓	✓			1	1	4932352131	4002395367849
165	20	52	2.8	✓	✓	✓	✓	✓	✓	✓	✓	✓		1	1	4932352132	4002395367856
165	15.87	24	1.6	✓	✓	✓	✓	✓	✓				✓	1	1	4932352313	4002395369720
165	15.87	40	1.6	✓	✓	✓	✓	✓	✓				✓	1	1	4932352314	4002395369737
190	30	24	2.0	✓	✓	✓	✓	✓	✓					1	1	4932430430	4002395380916

Диски для торцовочной пилы

190	30	40	2.8	✓	✓	✓	✓	✓	✓				✓	1	1	4932459544	4058546027162
		24	2.8	✓	✓	✓	✓	✓	✓					1	1	4932352135	4002395367887
210	30	48	2.8	✓	✓	✓	✓	✓	✓				✓	1	1	4932352136	4002395367894
		54	2.8								✓	✓	✓	1	1	4932352137	4002395367900
216	30	24	2.8	✓	✓	✓	✓	✓	✓					1	1	4932352839	4002395374977
		48	2.4	✓	✓	✓	✓	✓	✓				✓	1	1	4932430720	4002395383818
		48	2.8	✓	✓	✓	✓	✓	✓				✓	1	1	4932352840	4002395374984
		80	2.8								✓	✓	✓	1	1	4932352841	4002395374991
250	30	24	3.2	✓	✓	✓	✓	✓	✓					1	1	4932352138	4002395367917
		48	3.2	✓	✓	✓	✓	✓	✓					1	1	4932352139	4002395367924
		80	3.2	✓	✓	✓	✓	✓	✓				✓	1	1	4932361504	4002395337088
		80	3.4								✓	✓	✓	1	1	4932352140	4002395367931
254	30	60	2.4	✓	✓	✓	✓	✓	✓				✓	1	1	4932451728	4002395279357
		60	3.2	✓	✓	✓	✓	✓	✓					1	1	4932352141	4002395367948
305	30	100	3.2	✓	✓	✓	✓	✓	✓				✓	1	1	4932352142	4002395367955
		96	3.2								✓	✓	✓	1	1	4932352143	4002395367962

Диски для циркулярных пил по металлу

1. Точная геометрия для наилучшей производительности.
2. Керамометаллические зубья - обеспечивают продолжительный срок службы.
3. Диск изготавливается с прецизионной точностью и подвергается термической обработке.
4. Глубокий канал между зубьями способствует улучшенному удалению стружки.
5. Компенсационные прорезы вырезаются лазером, уменьшают вибрацию, подавляют шум и предотвращают перегрев (диаметр диска 203мм).

- Чистый рез. Отсутствуют заусенцы, что сокращает время на дальнейшую обработку материала.
- Безопасность: нет искр, не нужна охлаждающая жидкость, заготовка остается холодной.
- Быстрый рез. Режет быстрее, чем каким-либо иным методом.
- Себестоимость. Стоимость реза дешевле, чем при резке абразивным диском.
- Меньше шума при работе.
- Меньше вибрации при работе.
- Безопасность: нет искр, не нужна охлаждающая жидкость, заготовка остается холодной

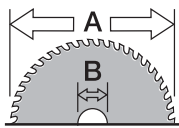

Ø mm	Внутренний диаметр диска (мм)	Кол-во зубьев	Ширина реза (мм)	Толщина стены (мм)	Мягкая сталь	Лист стали до 2,5 мм	Рифленые стальные панели до 2,5 мм	Стальная труба	Стальная труба	Стальной профиль	Стальной стержень	Листы нержавеющей стали	Чугун	Медь	Алюминий	Арматура	Многослойный материал (сталь, пено, панели)	Кол-во в упаковке	Количество в заказе	Номер артикула	Штрихкод
135	20	30	1.6	1-2.5	✓	✓	✓	✓	✓	✓	✓	✗	✗	✗	✗	✓	1	1	48404070	045242233786	
		50	1.6	1-2.5	✗	✗	✗	✗	✗	✗	✗	✗	✓	✓	✗	✗	1	1	48404075	045242233793	
150	20	34	1.6	1-2.5	✓	✓	✓	✓	✓	✓	✓	✗	✗	✗	✗	✓	1	1	48404080	045242510283	
165	15.87	48	1.6	1-2.5	✓	✓	✓	✓	✓	✓	✓	✗	✗	✗	✗	✓	1	1	48404015	045242134298	
174	20	36	1.65	>2.5	✓	✗	✗	✓	✓	✓	✓	✗	✗	✗	✗	✗	1	1	48404016	045242134120	
		50	1.65	1-2.5	✓	✓	✓	✓	✓	✓	✓	✗	✗	✗	✗	✓	1	1	48404017	045242151738	
203	15.87	42	1.8	>2.5	✓	✗	✗	✓	✓	✓	✓	✗	✗	✗	✗	✗	1	1	48404515	045242134465	
		50	1.8	1-2.5	✓	✓	✓	✓	✓	✓	✓	✗	✗	✗	✗	✓	1	1	48404520	045242134472	

- ✓ Лучше всего подходит. Рекомендован для использования по этим материалам.
 - ◆ Подходит. Рекомендован для периодических работ.
 - ✗ Не подходит. Не рекомендован по этим материалам.
 - ✗ Not suitable. Not recommended for these materials.
- Очень хорошие характеристики при резке данных материалов, но сокращается срок службы диска.

Оптимизация срока службы пильного диска

1. Зафиксируйте заготовку как можно крепче, чтобы избежать появления вибрации
2. При работе не изгибайте материал, сужение разреза может привести к потере зубьев. Срок службы дисков зависит от того, как Вы режете.
3. Расположите диск максимально низко, предварительно дав пиле набрать полные обороты перед началом резки материала.
4. Не прилагайте больших усилий в начале резки. Начинайте резку материала аккуратно и только после этого приложите усилие к пиле, достаточное, чтобы не было искрообразования.
5. При оптимальной скорости реза и усилия образуется минимум искр или полное отсутствие их. Образование искр говорит о том, что идет перегрев диска и сокращается срок службы диска.
6. Линия реза должна быть прямой. Если Вы во время пиления сбиваетесь с прямой и тут же пытаетесь вернуться на линию реза, то возникает нагрузка на диск, что может привести к выпаданию зубьев диска. Используйте направляющую всегда, когда это возможно.
7. Не создавайте боковое давление на диск т.к. это может привести к откалыванию зубьев.
8. Периодически давайте охладиться инструменту, особенно при резке длинных и толстых заготовок. Для охлаждения просто включите инструмент и ничего не режьте.

Диски для торцовочных пил

Новинка

Ø (мм)	Внутренний диаметр диска (мм)	Кол-во зубьев	Ширина реза (мм)	Плотная древесина	ДСП	МДФ и фибровый картон	ЛДСП	Столярная плита	Столярная плита	Пластик	Гипсокартон, блок из шлакобетона, армированная фанера	Профили цветных металлов	Тонкий рез	Кол-во в упаковке	Количество в заказе	Номер артикула	Штрихкод
210	30	24	2.6	✓	✓	✓	✓	✓	✓	✓	✓	✓	✓	1	1	4932464174	4058546221195

Системные принадлежности – Циркулярные пилы

Описание	Совместим с циркулярными пилами	Кол-во в упаковке	Количество в заказе	Номер артикула	Штрихкод
① Система Clean Line	SCS 65 Q, CS 55	3	1	4932346123*	4002395313266
② Тканевый мешок требует держатель мешка 4932346123.	SCS 65 Q, CS 55	1	1	4932346182*	4002395313273
Соединитель для пылепоглощения	PCS 55	1	1	4932369282	4002395338412
	CS 75, HKS 75, HK 75 A	1	1	4932259301*	4002395304158
③ Удлинительный шланг Ø 35 мм / длина 4 м. Необходим переходник (362778).	CS 55, CS 75, HKS 75, HK 75 A, HKS 85	1	1	4932330552	4002395312719
④ Шланг Ø 26 мм, 4 м. Для подключения к внешней системе пылеудаления.	PCS 55, HK 46 N	1	1	4932278824	4002395308286
Ключ для снятия пыльного диска	CS 55, HK 46 N, SCS 65 Q, CS 75, PCS 55, HKS 75, HK 75 A, HKS 85, PMS 18	1	1	4932371469	4002395342181
Параллельная направляющая / ограждение	CS 75, CS 55, HKS 75, HK 75 A	1	1	4932276288	4002395308217
	PMS 18	1	1	49221001	045242180417
	SCS 65 Q	1	1	49224146	045242181896
Пластиковый кейс для транспортировки	SCS 65 Q	1	1	201672001	4002395840519
⑤ Удлинительный шланг для пылеудаления для торцовочной пилы MS216		1	1	4932430005	4002395376667
⑥ Направляющая GRU 1400. 1400 мм длина. Поставляется с сумкой для переноски.	CS85CBE	1	1	4932451265	4002395170197
Соединитель		1	1	4932352559	4002395372171
Для крепления направляющей к материалу.		1	1	4932451266	4002395170807
Резиновые прокладки монтажный комплект.		1	1	4931433774	4002395887620



Лезвия для рубанка

Описание	Ширина (мм)	Совместим с рубанками	Кол-во в упаковке	Количество в заказе	Номер артикула	Штрихкод
Два двухсторонних лезвия, 102мм	82 mm	H 500, H 750	2	1	4932273484	4002395300150
	102 mm	HB 750, HBE 800	2	1	4932316243	4002395300167



Принадлежности – Рубанки

Описание	Все рубанки 82 и 102 мм	Кол-во в упаковке	Количество в заказе	Номер артикула	Штрихкод
Соединители шланга. Рукав для всасывающих шлангов 330552	✓	1	1	4932316270	4002395302017
Параллельная направляющая	✓	1	1	4932274071	4002395300358
Откидной ограничитель глубины Для всех рубанков, кроме H500 / PR 1.6-82	✓	1	1	4932274069	4002395300129

* До окончания складских запасов

Полотна для ленточной пилы

Выберите правильный размер

10 Три Шаг зубьев 2,5 мм	10/14 Три шаг зубьев 2,5/1,8 мм	14 Три шаг зубьев 1,8 мм	14/18 Три шаг зубьев 1,8/1,4 мм	18 Три шаг зубьев 1,4 мм	25 Три шаг зубьев 1 мм
ДЛЯ МАТЕРИАЛОВ ТОЛЩИНОЙ 8 – 13 мм	ДЛЯ МАТЕРИАЛОВ ТОЛЩИНОЙ 5 – 13 мм	ДЛЯ МАТЕРИАЛОВ ТОЛЩИНОЙ 5 – 8 мм	ДЛЯ МАТЕРИАЛОВ ТОЛЩИНОЙ 4 – 8 мм	ДЛЯ МАТЕРИАЛОВ ТОЛЩИНОЙ 4 – 5 мм	ДЛЯ МАТЕРИАЛОВ ТОЛЩИНОЙ до 4 мм

Срок службы биметаллических полотен в 3 раза выше, чем у обычных, и их требуется реже менять

Сверхтвердые острия зубьев с высокой точностью направляются на прочную, надежную, износостойкую основу с помощью лазерной сварки, что повышает скорость резки и продлевает срок службы полотна.

Быстрая резка алюминия, железного уголка, бронзы, латуни, меди, оцинкованных труб, низкоуглеродистой стали.

Резка более твердых видов стали (в т.ч. нержавеющей, хромированной, вольфрамовой) и других прочных материалов на малой скорости.



Ленточное полотно 1139.83 мм (сетевой инструмент и M18 FUEL™)

Толщина стены (мм)	Шаг зуба (мм)	Зуб на дюйм	Кол-во в упаковке	Количество в заказе	Номер артикула	Штрихкод
≥ 8	2.5	10	3	1	48390501	045242132096
5 - 8	1.8	14	3	1	48390511	045242132164
4 - 5	1.4	18	3	1	48390521	045242132263
≤ 4	1.0	25	3	1	48390531	045242132362



Ленточное полотно 898.52 мм (M18)

Толщина стены (мм)	Шаг зуба (мм)	Зуб на дюйм	Кол-во в упаковке	Количество в заказе	Номер артикула	Штрихкод
5 - 8	1.8	14	3	1	48390519	045242201594
4 - 5	1.4	18	3	1	48390529	045242201747
≤ 4	1.0	25	3	1	48390539	045242201815



Ленточное полотно 687.57 мм (M12)

Толщина стены (мм)	Шаг зуба (мм)	Зуб на дюйм	Кол-во в упаковке	Количество в заказе	Номер артикула	Штрихкод
2.5 - 8	1.4	18	3	1	48390572	045242272341



Ленточные биметаллические полотна с переменным шагом зубьев

Разработанные с разными углами и длиной зубов, гасят гармонические вибрации, возникающие при резании, в результате чего ровнее и тише резка и более длительный срок службы полотен.

Предназначены для резки несплошных деталей (труб, профилей и т.п.)







Также применяются для промышленной резки деталей различных размеров и форм

Длина полотна 1139.83 мм







Толщина стены (мм)	Шаг зуба (мм)	Зуб на дюйм	Кол-во в упаковке	Количество в заказе	Номер артикула	Штрихкод
5 - 13	2.5 / 1.8	10 / 14	3	1	48390551	045242132461
4 - 8	1.8 / 1.4	14 / 18	3	1	48390561	045242132560



Зажимы

Форма зажима	Совместимость	Номинальный размер	Совместимость инструментов	Модель зажима	Артикул № 4932	Код EAN 4002395			
M	Geberit: Mapress VSH: X-Press Eurotubi Raccorderie Metallique Rubinetteria Bresciane Sanha: Nirosan Pegler Yorkshire	M12	M12	J12-M12	430243	379040			 Форма зажима M
		M12	M18	J18-M12	430244	379057			
		M15	M12	J12-M15	430245	379064			
		M15	M18	J18-M15	430246	379071			
		M18	M12	J12-M18	430247	379088			
		M18	M18	J18-M18	430248	379095			
		M22	M12	J12-M22	430249	379101			 Форма кольцевого зажима M
		M22	M18	J18-M22	430250	379118			
		M28	M12	J12-M28	430251	379125			
		M28	M18	J18-M28	430252	379132			
		M35	M12	J12-M35	430253	379149			
		M35	M18	J18-M35	430254	379156			
		M42	M18	RJ18-M42 (необходим адаптер кольцевого зажимаRJA-1)	430255	379163			
M54	M18	RJ18-M54 (необходим адаптер кольцевого зажимаRJA-1)	430256	379170					
V	Viega Comap IBP Sanha: Nirosan	V12	M12	J12-V12	430260	379217			 Форма зажима V
		V12	M18	J18-V12	430261	379224			
		V15	M12	J12-V15	430262	379231			
		V15	M18	J18-V15	430263	379248			
		V18	M12	J12-V18	430264	379255			
		V18	M18	J18-V18	430265	379262			
		V22	M12	J12-V22	430266	379279			 Форма кольцевого зажима V
		V22	M18	J18-V22	430267	379286			
		V28	M12	J12-V28	430268	379293			
		V28	M18	J18-V28	430269	379309			
		V35	M12	J12-V35	430270	379316			
		V35	M18	J18-V35	430271	379323			
		V42	M18	RJ18-V42 (необходим адаптер кольцевого зажимаRJA-1)	430272	379330			
V54	M18	RJ18-V54 (необходим адаптер кольцевого зажимаRJA-1)	430273	379347					
TH	ALB Comap Fränkische Henco (TH14 - TH25 only) IPA Sanha Tiemme	TH14	M12	J12-TH14	430274	379354			 Форма зажима TH
		TH14	M18	J18-TH14	430275	379361			
		TH16	M12	J12-TH16	430276	379378			
		TH16	M18	J18-TH16	430277	379385			
		TH18	M12	J12-TH18	430278	379392			
		TH18	M18	J18-TH18	430279	379408			
		TH20	M12	J12-TH20	430280	379415			 Форма кольцевого зажима TH
		TH20	M18	J18-TH20	430281	379422			
		TH25	M12	J12-TH25	430282	379439			
		TH25	M18	J18-TH25	430355	380169			
		TH26	M12	J12-TH26	430283	379446			
		TH26	M18	J18-TH26	430284	379453			
		TH32	M12	J12-TH32	430285	379460			
		TH32	M18	J18-TH32	430286	379477			
		TH40	M12	J12-TH40	430287	379484			
		TH40	M18	RJ18-TH40 (необходим адаптер кольцевого зажимаRJA-1)	430288	379491			
TH50	M18	RJ18-TH50 (необходим адаптер кольцевого зажимаRJA-1)	430289	379507					
TH63	M18	RJ18-TH63 (необходим адаптер кольцевого зажимаRJA-1)	430290	379514					

Зажимы

Форма зажима	Совместимость	Номинальный размер	Совместимость инструментов	Модель зажима	Артикул № 4932	Код EAN 4002395			
U	ALB Uponor: Unipipe, Airpipe Kann: Kann-therm Wavin: Press-Systeme Fränkische: Alpex F50 Profi DW Verbundrohr: Multitubo IBP: >B< Flex KE Kelit: Kelit Kelox Jupiter: Heizsystem	U14	M12	J12-U14	430291	379521			  Форма зажима U  Форма кольцевого зажима U
		U14	M18	J18-U14	430292	379538			
		U16	M12	J12-U16	430293	379545			
		U16	M18	J18-U16	430294	379552			
		U18	M12	J12-U18	430295	379569			
		U18	M18	J18-U18	430296	379576			
		U20	M12	J12-U20	430297	379583			
		U20	M18	J18-U20	430298	379590			
		U25	M12	J12-U25	430299	379606			
		U25	M18	J18-U25	430300	379613			
		U32	M12	J12-U32	430301	379620			
		U32	M18	J18-U32	430302	379637			
		U40	M12	J12-U40	430303	379644			
		U40	M18	RJ18-U40 (необходим адаптер кольцевого зажима RJA-1)	430304	379651			
U50	M18	RJ18-U50 (необходим адаптер кольцевого зажима RJA-1)	430305	379668					
U63	M18	RJ18-U63 (необходим адаптер кольцевого зажима RJA-1)	430306	379675					
ACz	ACOME MT	Acz12	M12	J12-ACz 12	459388	4058546010492			
		Acz16	M12	J12-ACz 16	459389	4058546010508			
		Acz20	M12	J12-ACz 20	459390	4058546010515			
		Acz25	M12	J12-ACz 25	459391	4058546010522			
G	Geberit: Mepla & Mepla Therm	G16	M12		464217	4058546221621			
		G20	M12		464218	4058546221638			
		G26	M12		464219	4058546221645			
		G32	M12		464220	4058546221652			
		G40	M12		464221	4058546221669			
① Адаптер кольцевого зажима				RJA-1	430307	379682		①  Адаптер кольцевого зажима	

Матрицы для M18 HCCT

Тип	Форма	Размер зажима (мм²)	Imprint code	Описание	Кол-во в упаковке	Количество в заказе	Номер артикула	Штрихкод
①	NF C 20-130 для медных кабельных наконечников.	Hex	16	NF22 Cu 16	1	1	4932451733	4002395276837
			25	NF22 Cu 25	1	1	4932451734	4002395276844
			35	NF22 Cu 35	1	1	4932451735	4002395276851
			50	NF22 Cu 50	1	1	4932451736	4002395276868
			70	NF22 Cu 70	1	1	4932451737	4002395276875
			95	NF22 Cu 95	1	1	4932451738	4002395276882
			120	NF22 Cu 120	1	1	4932451739	4002395276899
			150	NF22 Cu 150	1	1	4932451740	4002395277506
			185	NF22 Cu 185	1	1	4932451741	4002395277513
			240	NF22 Cu 240	1	1	4932451742	4002395277520
②	DIN 46235 для медных наконечников и коннекторов (DIN 46267)	Hex	16	DIN22 Cu 16	1	1	4932451744	4002395277551
			25	DIN22 Cu 25	1	1	4932451745	4002395277568
			35	DIN22 Cu 35	1	1	4932451746	4002395277575
			50	DIN22 Cu 50	1	1	4932451747	4002395277582
			70	DIN22 Cu 70	1	1	4932451748	4002395277599
			95	DIN22 Cu 95	1	1	4932451749	4002395278206
			120	DIN22 Cu 120	1	1	4932451750	4002395278213
			150	DIN22 Cu 150	1	1	4932451751	4002395278220
			185	DIN22 Cu 185	1	1	4932451752	4002395278237
			240	DIN22 Cu 240	1	1	4932451753	4002395278244
③	Трубчатые кабельные наконечники и коннекторы.	Hex	16	R22 Cu 16	1	1	4932451755	4002395278268
			25	R22 Cu 25	1	1	4932451756	4002395278275
			35	R22 Cu 35	1	1	4932451757	4002395278282
			50	R22 Cu 50	1	1	4932451758	4002395278299
			70	R22 Cu 70	1	1	4932451759	4002395278909
			95	R22 Cu 95	1	1	4932451760	4002395278916
			120	R22 Cu 120	1	1	4932451761	4002395278923
			150	R22 Cu 150	1	1	4932451762	4002395278930
			185	R22 Cu 185	1	1	4932451763	4002395278947
			240	R22 Cu 240	1	1	4932451764	4002395278954
④	Медные непаянные клеммы (DIN 46234, DIN 46230, DIN 46341)	Полукруглая	16	Q22 CU 16	1	1	4932451766	4002395278978
			25	Q22 CU 25	1	1	4932451767	4002395278985
			35	Q22 CU 35	1	1	4932451768	4002395278992
			50	Q22 CU 50	1	1	4932451769	4002395279609
			70	Q22 CU 70	1	1	4932451770	4002395279616
⑤	DIN Aluminium для алюминиевых наконечников и коннекторов (DIN 46329, 46267 Part 1 and 2, DIN EN 50182)	Hex	16/25	DIN22 AL 16/25	1	1	4932451771	4002395279623
			35	DIN22 AL 35	1	1	4932451772	4002395279630
			50	DIN22 AL 50	1	1	4932451773	4002395279647
			70	DIN22 AL 70	1	1	4932451774	4002395279654
			95/120	DIN22 AL 95/120	1	1	4932451775	4002395279661
			150	DIN22 AL 150	1	1	4932451776	4002395279678
⑥	Предварительно округленные алюминиевые и медные проводники.	Круглая	35/25	RU22 Cu35/AL25	1	1	4932451781	4002395276929
			50/35	RU22 Cu50/AL35	1	1	4932451782	4002395276936
			70/50	RU22 Cu70/AL50	1	1	4932451783	4002395276943
			95/70	RU22 Cu95/AL70	1	1	4932451784	4002395276950
			120/95	RU22 Cu120/AL95	1	1	4932451785	4002395276967
			150/120	RU22 Cu150/AL120	1	1	4932451786	4002395276974
			185/150	RU22 Cu185/AL150	1	1	4932451787	4002395276981
			240/185	RU22 Cu240/AL185	1	1	4932451788	4002395276998
			300/240	RU22 Cu300/AL240	1	1	4932451789	4002395277605
			⑦	Кейс для матриц к M18 HCCT				1

①



②



③



④



⑤



⑥



⑦



Матрицы для M18 НССТ 109/42

Новинка

Тип	Форма	Размер зажима (мм²)	Imprint code	Описание	Кол-во в упаковке	Количество в заказе	Номер артикула	Штрихкод
①	Нех	16	16	NF13 Cu 16	1	1	4932459453	4058546011147
		25	25	NF13 Cu 25	1	1	4932459454	4058546011154
		35	35	NF13 Cu 35	1	1	4932459455	4058546011161
		50	50	NF13 Cu 50	1	1	4932459456	4058546011178
		70	70	NF13 Cu 70	1	1	4932459457	4058546011185
		95	95	NF13 Cu 95	1	1	4932459458	4058546011192
		120	120	NF13 Cu 120	1	1	4932459459	4058546011208
		150	150	NF13 Cu 150	1	1	4932459460	4058546011215
		185	185	NF13 Cu 185	1	1	4932459461	4058546011222
		240	240	NF13 Cu 240	1	1	4932459462	4058546011239
②	Нех	300	300	NF13 Cu 300	1	1	4932459463	4058546011246
		400	400	NF13 Cu 400	1	1	4932459464	4058546011253
		16	8	DIN13 Cu 16	1	1	4932459465	4058546011260
		25	10	DIN13 Cu 25	1	1	4932459466	4058546011277
		35	12	DIN13 Cu 35	1	1	4932459467	4058546011284
		50	14	DIN13 Cu 50	1	1	4932459468	4058546011291
		70	16	DIN13 Cu 70	1	1	4932459469	4058546011307
		95	18	DIN13 Cu 95	1	1	4932459470	4058546011314
		120	20	DIN13 Cu 120	1	1	4932459471	4058546011321
		150	22	DIN13 Cu 150	1	1	4932459472	4058546011338
③	Нех	185	25	DIN13 Cu 185	1	1	4932459473	4058546011345
		240	28	DIN13 Cu 240	1	1	4932459474	4058546011352
		300	32	DIN13 Cu 300	1	1	4932459475	4058546011369
		16	16	R13 Cu 16	1	1	4932459494	4058546011550
		25	25	R13 Cu 25	1	1	4932459495	4058546011567
		35	35	R13 Cu 35	1	1	4932459496	4058546011574
		50	50	R13 Cu 50	1	1	4932459497	4058546011581
		70	70	R13 Cu 70	1	1	4932459498	4058546011598
		95	95	R13 Cu 95	1	1	4932459499	4058546011604
		120	120	R13 Cu 120	1	1	4932459500	4058546011611
④	Полукруглая	150	150	R13 Cu 150	1	1	4932459501	4058546011628
		185	185	R13 Cu 185	1	1	4932459502	4058546011635
		240	240	R13 Cu 240	1	1	4932459503	4058546011642
		300	300	R13 Cu 300	1	1	4932459504	4058546026769
		400	400	R13 Cu 400	1	1	4932459505	4058546026776
		16	16	Q13 CU 16	1	1	4932459477	4058546011383
		25	25	Q13 CU 25	1	1	4932459478	4058546011390
		35	35	Q13 CU 35	1	1	4932459479	4058546011406
		50	50	Q13 CU 50	1	1	4932459480	4058546011413
		70	70	Q13 CU 70	1	1	4932459481	4058546011420
⑤	Нех	95	95	Q13 CU 95	1	1	4932459482	4058546011437
		16/25	12	DIN13 AL 16/25	1	1	4932459506	4058546026783
		35	14	DIN13 AL 35	1	1	4932459507	4058546026790
		50	16	DIN13 AL 50	1	1	4932459508	4058546026806
		70	18	DIN13 AL 70	1	1	4932459509	4058546026813
		95/120	22	DIN13 AL 95/120	1	1	4932459510	4058546026820
		150	25	DIN13 AL 150	1	1	4932459511	4058546026837
		185	28	DIN13 AL 185	1	1	4932459512	4058546026844
		240	32	DIN13 AL 240	1	1	4932459513	4058546026851
		300	34	DIN13 AL 300	1	1	4932459514	4058546026868
⑥	Круглая	16	-	RU13 Cu/Al16	1	1	4932459483	4058546011444
		35/25	-	RU13 Cu35/AL25	1	1	4932459484	4058546011451
		50/35	-	RU13 Cu50/AL35	1	1	4932459485	4058546011468
		70/50	-	RU13 Cu70/AL50	1	1	4932459486	4058546011475
		95/70	-	RU13 Cu95/AL70	1	1	4932459487	4058546011482
		120/95	-	RU13 Cu120/AL95	1	1	4932459488	4058546011499
		150/120	-	RU13 Cu150/AL120	1	1	4932459489	4058546011505
		185/150	-	RU13 Cu185/AL150	1	1	4932459490	4058546011512
		240/185	-	RU13 Cu240/AL185	1	1	4932459491	4058546011529
		300/240	-	RU13 Cu300/AL240	1	1	4932459492	4058546011536
400/300	-	RU13 Cu400/AL300	1	1	4932459493	4058546011543		

①



②



③



④



⑤



⑥



Матрицы для M18 HCST 109/42

Новинка

Тип	Форма	Размер зажима (мм²)	Imprint code	Описание	Кол-во в упаковке	Количество в заказе	Номер артикула	Штрихкод
① Для наконечников и соединительных гильз	Трапеция	16	-	AEN13 Cu 16	1	1	4932459515	4058546026875
		25	-	AEN13 Cu 25	1	1	4932459516	4058546026882
		35	-	AEN13 Cu 35	1	1	4932459517	4058546026899
		50	-	AEN13 Cu 50	1	1	4932459518	4058546026905
		70	-	AEN13 Cu 70	1	1	4932459519	4058546026912
		95	-	AEN13 Cu 95	1	1	4932459520	4058546026929
		120	-	AEN13 Cu 120	1	1	4932459521	4058546026936
		150	-	AEN13 Cu 150	1	1	4932459522	4058546026943
		185	-	AEN13 Cu 185	1	1	4932459523	4058546026950
		240	-	AEN13 Cu 240	1	1	4932459524	4058546026967
② Тип С	Овал	16	-	C13 Cu 16	1	1	4932459525	4058546026974
		25	-	C13 Cu 25	1	1	4932459526	4058546026981
		35	-	C13 Cu 35	1	1	4932459527	4058546026998
		50	-	C13 Cu 50	1	1	4932459528	4058546027001
		70	-	C13 Cu 70	1	1	4932459529	4058546027018
		10	-	C13 Cu 10	1	1	4932459530	4058546027025
		10-35	-	C13 Cu 10-35	1	1	4932459531	4058546027032
		25-50	-	C13 Cu 25-50	1	1	4932459532	4058546027049
③ Н соединители	Овал	35-70	-	C13 Cu 35-70	1	1	4932459533	4058546027056
		70	-	HAN13 Cu 70	1	1	4932459534	4058546027063
		95	-	HAN13 Cu 95	1	1	4932459535	4058546027070
④ Для двойных кабельных наконечников	Овал	120	-	HAN13 Cu 120	1	1	4932459536	4058546027087
		2x50	-	DP13 Cu 2x50	1	1	4932459537	4058546027094
		2x70	-	DP13 Cu 2x70	1	1	4932459538	4058546027100
⑤ Кейс для матриц к M18 HCST109/42 (матрицы приобретаются отдельно)		2x95	-	DP13 Cu 2x95	1	1	4932459539	4058546027117
					1	1	4932464211	4058546221560

①



②

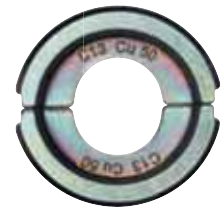

③



④



⑤



Системные принадлежности для гидравлического пробойника отверстий

- Подходят для мягкой стали и алюминия толщиной до 3 мм.
- Так же подходят для нержавеющей стали толщиной до 2,5 мм.



Ø (мм)	Стандарт PG размер	Стандарт ISO метрический размер	Кол-во в упаковке	Количество в заказе	Номер артикула	Пресс		Зажим	
						Штрихкод	Номер артикула	Штрихкод	
16.2		M 16	1	1	4932430841	4002395385034	4932430913	4002395385751	
20.4	PG 13.5	M 20	1	1	4932430842	4002395385041	4932430914	4002395385768	
22.5	PG 16 1/2"		1	1	4932430843	4002395385058	4932430915	4002395385775	
25.4		M 25	1	1	4932430844	4002395385065	4932430916	4002395385782	
28.3	PG 21 3/4"		1	1	4932430845	4002395385072	4932430917	4002395385799	
32.5		M 32	1	1	4932430846	4002395385089	4932430918	4002395385805	
40.5		M 40	1	1	4932430847	4002395385096	4932430919	4002395385812	
50.5		M 50	1	1	4932430848	4002395385102	4932430920	4002395385829	
63.5		M 63	1	1	4932430849	4002395385119	4932430921	4002395385836	

Направляющая шпилька 49162680 Ø 11.1 мм: требует предварительного сверления отверстия Ø 11.3 - 11.5 мм сверлом / ступенчатым сверлом.

Направляющая шпилька 49162681 Ø 19 мм: требует предварительного сверления отверстия Ø 19.5 - 20 мм сверлом / ступенчатым сверлом.

Описание	Кол-во в упаковке	Номер артикула	Штрихкод
Адаптор для возможности использования инструмента Milwaukee® с прессами конкурентов, таких как Klauke®, Greenlee® и Alfa®	1	49162685	045242337965

Системные принадлежности - лезвия для кабелерезов подходят к M18™ HCCAC / M18™ HCCS

Описание	Кол-во в упаковке	Количество в заказе	Номер артикула	Штрихкод
① Клещи и лезвия для резки алюминиевого кабеля. ACSR - алюминиевый кабель и ACSR - алюминиевый усиленный кабель т.е. 94-AL1 / 15-ST1A (EN 50182). Не подходит для бронированного кабеля и стальных шпилек.	1	1	49162773	045242350070
② Сменные лезвия для кабеля ACSR. Не подходят для бронированного кабеля и стальных шпилек.	1	1	48440412	045242355235
① Клещи и лезвия для резки меди / алюминия. Подходит для резки медного / алюминиевого многожильного кабеля сечением до 4 x 50 мм², 1 x 500 мм²в алюминии и 1 x 400 мм²в меди. Не подходит для тонких / очень гибких кабелей.	1	1	4932430839	4002395385010
② Сменные лезвия для кабелереза по меди и алюминию.	1	1	4932430840	4002395385027

①



②



Сменные лезвия для кабелереза M18 HCC75

Новинка

Описание	Кол-во в упаковке	Количество в заказе	Номер артикула	Штрихкод
Сменные лезвия для M18 HCC75	1	1	49162774	045242486663



Сменные лезвия для кабелереза М18 HCC45

Новинка

Описание	Кол-во в упаковке	Количество в заказе	Номер артикула	Штрихкод
Сменные лезвия ACSR для M18 HCC45.	1	1	49162775	045242486632



Расширительная головка

Описание	Диаметр трубы (мм)	Толщина стенки трубы (мм)	Давление в трубе (бар)	Подходящий	Кол-во в упаковке	Количество в заказе	Номер артикула	Штрихкод
РХРН9-144/8	9.9	1.1	4/8	M12, M18	1	1	4932430102	4002395377633
РХРН12I-14	12	1.7/ 1.8/ 2	6-10	M12, M18	1	1	4932352716	4002395373741
РХРН15N-14	14 / 15	2.5	6-10	M12, M18	1	1	4932352727	4002395373857
РХРН16I-1406	16	1.5/ 1.8	6	M12, M18	1	1	4932430103	4002395377640
РХРН16I-1410	16	1.8/ 2.0/ 2.2	10	M12, M18	1	1	4932352717	4002395373758
РХРН18N-14	17 / 18	2.5	6-10	M12, M18	1	1	4932352728	4002395373864
РХРН20I-1406	20	1.9/ 2.0/ 2.3	6, (8 bar - Ø 2.3 mm)	M12, M18	1	1	4932352718	4002395373765
РХРН20I-1410	20	2.8	10	M12, M18	1	1	4932352719	4002395373772
РХРН20I-2506	20	1.9/ 2.0/ 2.3	6, (8 bar - Ø 2.3 mm)	M18	1	1	4932352733	4002395373918
РХРН20I-2510	20	2.8	10	M18	1	1	4932352748	4002395374069
РХРН22N-14	22	3	6-10	M12, M18	1	1	4932352729	4002395373871
РХРН25I-1406	25	2.3	6	M12, M18	1	1	4932352720	4002395373789
РХРН25I-1410	25	3.5	10	M12, M18	1	1	4932352721	4002395373796
РХРН25I-2506	25	2.3	6	M18	1	1	4932352722	4002395373802
РХРН25I-2510	25	3.5	10	M18	1	1	4932352749	4002395374076
РХРН28N-14	28	4	6-10	M12, M18	1	1	4932352730	4002395373888
РХРН32I-1406	32	2.9	6	M12, M18	1	1	4932352723	4002395373819
РХРН32I-25	32	2.9/ 4.4	6-10	M18	1	1	4932352724	4002395373826
РХРН40I-2506	40	3.7	6	M18	1	1	4932352725	4002395373833
РХРН 40I - 5606	40	3.7	6-10	M18 BLPXPL	1	1	4932451396	4002395160884
РХРН 50I - 5606	50	4.6	6-10	M18 BLPXPL	1	1	4932451397	4002395160891
РХРН 63I - 5606	63	5.8	6-10	M18 BLPXPL	1	1	4932451398	4002395158102
РХРН 75I - 5606	75	6.8	6-10	M18 BLPXPL	1	1	4932451399	4002395158119
Смазка								
Смазка: в тубике содержится 50 г. Для смазки конуса и расширительных головок.					1	1	4932352726	4002395373840



Принадлежности - Фрезер погружной

Описание	Совместим с фрезами	Кол-во в упаковке	Количество в заказе	Номер артикула	Штрихкод
Прецизионный цанговый патрон					
Высокая точность вращения					
Ø цанга 3 мм.	OFE 710, OFE 630 OFS 450	1	1	4932308974	4002395309092
Ø 6.35 мм (1/4") цанга.	OFE 710, OFE 630 OFS 450	1	1	4932313194	4002395302857
Ø цанга 6 мм.	OFE 710, OFE 630 OFS 450	1	1	4932313192	4002395302833
Ø цанга 8 мм.	OFE 710, OFE 630 OFS 450	1	1	4932313190	4002395302840

①



Принадлежности - Фрезер ламельный

Описание	Совместим с ламельным фрезером	Кол-во в упаковке	Количество в заказе	Номер артикула	Штрихкод
Резак	LF 650 PJ 710	1	1	4932361072	4002395326679
Рамка - держатель для пылесборника 4931443873	LF 650 PJ 710	1	1	4931442872	4002395247899
Запасные бумажные мешки для (4932345544)	LF 650 PJ 710	5	1	4931442873	4002395247882
Ключ с двумя штифтами	LF 650 PJ 710	1	1	4932345712	4002395305551



Принадлежности - Прямые шлифовальные машины

Описание	Совместим с инструментальными шлифмашинами	Кол-во в упаковке	Количество в заказе	Номер артикула	Штрихкод
Ø цанга 3 мм.	DGL 34,DGL 30 E,DG 30 E, PSG 12,PSG 14.4 PP,HD18 SG	1	1	4932308974	4002395309092
Ø цанга 6 мм.	PSG 14.4 PP,HD18 SG, PSG 12,DG 30 E,DGL 30 E, DGL 34	1	1	4932313192	4002395302833
Ø цанга 6 мм.	DG 7 E	1	1	4931391453	4002395734818
Ø цанга 8 мм.	DGL 34,DGL 30 E,DG 30 E, PSG 12,PSG 14.4 PP,HD18 SG, V 28 SG	1	1	4932313190	4002395302840
Ø цанга 8 мм.	DG 7 E	1	1	4931391452	4002395734801
Ø 6.35 мм (1/4") цанга.	DGL 34,DGL 30 E,DG 30 E, PSG 12,PSG 14.4 PP,HD18 SG	1	1	4932313194	4002395302857



Принадлежности - Ножницы по металлу

Описание	Совместим с кровельными ножницами	Кол-во в упаковке	Количество в заказе	Номер артикула	Штрихкод
Резак	PPS 12	1	1	4932308837	4002395311583
Резак, четырехсторонний нож	KS 2.5,S 2.5	1	1	4932430171	4002395378326
	PPS 12	1	1	4932308838	4002395309085
Центральный нож	SMC 1.2 Q	1	1	48440150	045242140701
Левый нож	SMC 1.2 Q	1	1	48440160	045242140756
Правый нож	SMC 1.2 Q	1	1	48440170	045242140800
Торцевой гаечный ключ 1/2".	SMC 1.2 Q	1	1	49960070	045242221554



Принадлежности - Вырубные ножницы

Описание	Совместим с вырубными устройствами	Кол-во в упаковке	Количество в заказе	Номер артикула	Штрихкод
Пуансон	KN 2	PN 14.4, PN 12,N 2	1	1	4932430172 4002395378333
Резак	KN 2	PN 14.4, PN 12,N 2	1	1	4932279565 4002395308521
Специальный резак, разработан для резки гофрированной стали, макс. глубина реза 1,5 мм	KN 2	PN 14.4, PN 12,N 2	1	1	4932279498 4002395308514



Принадлежности - Труборезы / Кабельный резак

Описание	Кол-во в упаковке	Количество в заказе	Номер артикула	Штрихкод
① Диски для труборезов, подходят для работы с медными трубами. Не подходят для работы с пластиковыми трубами и трубами из нержавеющей стали.	2	1	48380010	045242159710
② Лезвие для кабельного резака	1	1	4932430070	4002395377312
Лезвие для резки кабеля C12 PPC	1	1	4931441978	4002395179268

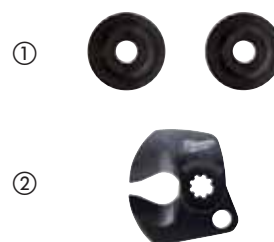

Принадлежности - измерительные инструменты

Описание	Кол-во в упаковке	Количество в заказе	Номер артикула	Штрихкод
① Электрические щупы (макс. 1000 В / 10 А), головки длиной 125 мм	1	1	49771004	045242238965
② Электрические зажимы типа „крокодил“ (макс. 1000 В / 10 А)	1	1	49771005	045242238972



Гвозди и скобы

Тип	Сечение проволоки	Габариты (мм)	Общая длина (мм)	Угол наклона гвоздей	Материал	Кол-во в упаковке	Количество в заказе	Номер артикула	Штрихкод	
① Гвозди	18	1,0 x 1,25	16	0°	Покрытые лаком. Оцинкованные	10,000	1	4932459124	4002395287796	
	18	1,0 x 1,25	19	0°	Покрытые лаком. Оцинкованные	10,000	1	4932459125	4002395288403	
	18	1,0 x 1,25	25	0°	Покрытые лаком. Оцинкованные	5,000	1	4932459126	4002395288410	
	18	1,0 x 1,25	30	0°	Покрытые лаком. Оцинкованные	5,000	1	4932459127	4002395288427	
	18	1,0 x 1,25	32	0°	Покрытые лаком. Оцинкованные	5,000	1	4932459128	4002395288434	
	18	1,0 x 1,25	40	0°	Покрытые лаком. Оцинкованные	5,000	1	4932459129	4002395288441	
	18	1,0 x 1,25	45	0°	Покрытые лаком. Оцинкованные	4,000	1	4932459130	4002395288458	
	18	1,0 x 1,25	50	0°	Покрытые лаком. Оцинкованные	4,000	1	4932459131	4002395288465	
	18	1,0 x 1,25	16	0°	Нержавеющая сталь	10,000	1	4932459132	4002395288472	
	18	1,0 x 1,25	19	0°	Нержавеющая сталь	10,000	1	4932459133	4002395288489	
	18	1,0 x 1,25	25	0°	Нержавеющая сталь	5,000	1	4932459134	4002395288496	
	18	1,0 x 1,25	30	0°	Нержавеющая сталь	5,000	1	4932459135	4002395289103	
	18	1,0 x 1,25	32	0°	Нержавеющая сталь	5,000	1	4932459136	4002395289110	
	18	1,0 x 1,25	40	0°	Нержавеющая сталь	5,000	1	4932459137	4002395289127	
	18	1,0 x 1,25	45	0°	Нержавеющая сталь	4,000	1	4932459138	4002395289134	
	18	1,0 x 1,25	50	0°	Нержавеющая сталь	4,000	1	4932459139	4002395289141	
	② Гвозди	16	1.36 x 1.65	32	20°	Оцинкованные	2,000	1	4932459140	4002395289158
		16	1.36 x 1.65	38	20°	Оцинкованные	2,000	1	4932459141	4002395289165
16		1.36 x 1.65	45	20°	Оцинкованные	2,000	1	4932459142	4002395289172	
16		1.36 x 1.65	50	20°	Оцинкованные	2,000	1	4932459143	4002395289189	
16		1.36 x 1.65	64	20°	Оцинкованные	2,000	1	4932459144	4002395289196	
③ Скобы	Туре 50	0,5 x 1,27	6		Оцинкованные	1,200	1	4932459145	4002395289806	
	Туре 50	0,5 x 1,27	8		Оцинкованные	1,200	1	4932459146	4002395289813	
	Туре 50	0,5 x 1,27	14		Оцинкованные	600	1	4932459147	4002395289820	



Принадлежности - Инспекционные камеры

Все удлинители имеют защиту от брызг и пыли

Удлинители крепятся между основанием блока камеры и стандартного прилагаемого кабеля камеры.

Описание	Длина кабеля (м)	Диаметр кабеля (мм)	СОВМЕСТИМ С ИНСПЕКЦИОННЫМИ КАМЕРАМИ	Кол-во в упаковке	Количество в заказе	Номер артикула	Штрихкод
Удлинитель для инспекционной камеры 17мм/90см	0.9	17	C12 IC	1	1	48530110	045242157747
Удлинитель для инспекционной камеры 17мм/90см	0.9	17	C12 AVD, C12 AVA	1	1	48530141	045242216529
Удлинитель для инспекционной камеры 17мм/240см	2.4	17	C12 IC, C12 AVD, C12 AVA	1	1	48530140*	045242195787
Удлинитель для цифровой камеры 17мм/90см	0.9	17	C12 IC	1	1	4931411079	4002395907007
Удлинитель для цифровой камеры 17мм/90см	0.9	17	C12 AVD, C12 AVA	1	1	4931419516	4002395828227
Удлинитель для аналоговой камеры	0.9	9.5	C12 AVD, C12 AVA	1	1	4931419517	4002395828234
1 м сменный кабель для инспекционной камеры M-spector	1	12	M12 IC AV3	1	1	48530150	045242344208
3 м сменный кабель для инспекционной камеры M-spector	3	12	M12 IC AV3	1	1	48530151	045242344222
1 м кабель с управляемым наконечником	1	12	M12 IC AV3	1	1	48530155	045242344215

①



②



Системные принадлежности - куртки с подогревом M12™

- Зарядное устройство M18™ USB - M18™ USB PS HJ. Поддержка зарядки с помощью аккумулятора M18™. Зарядный порт USB для MP3-плеера, мобильного телефона, цифровой камеры и GPS.
- 12 В автомобильный зарядник для использования со всеми типами прикуривателей

①



②



Описание	Кол-во в упаковке	Количество в заказе	Номер артикула	Штрихкод
① M18™ USB контроллер (M18™ USB PS HJ).	1	1	4932430084	4002395377459
② M12™ автомобильный штекер (12 V CP HJ).	1	1	4932430085	4002395377466

* До окончания складских запасов

Боковая рукоятка для ударной дрели

Описание	Кол-во в упаковке	Количество в заказе	Номер артикула	Штрихкод
① Боковая рукоятка с ограничителем глубины для всех дрелей и ударных дрелей с диаметром шейки 43 мм	1	1	4932373725	4002395352647
② Боковая рукоятка с ограничителем глубины для всех дрелей и ударных дрелей с короткой шейкой (13 мм) диаметром 43 мм	1	1	4932364149	4002395342198



Кабели QUIK-LOK

Длина кабеля (м)	Версия для страны	Кол-во в упаковке	Количество в заказе	Номер артикула	Штрихкод
4	EU	1	1	4932373502	4002395351725
10	EU	1	1	4932373503	4002395351732
4	CH	1	1	4932373504	4002395351749
4	GB	1	1	4932373508	4002395351787
4	GB	1	1	4932373510	4002395351800
6	EU	1	1	4932364483 ¹	4002395337620
Ремонтный набор для кабелей QUIK-LOK		1	1	4931380758	4002395714551



¹ Класс Heavy Duty, устойчив к воздействию кислот и не подлежит ремонту

Универсальная угловая насадка для дрели

- Превращает прямые дрели Milwaukee® HDE 13 RQD в угловые.
- Для сверления в труднодоступных местах.
- Поворот головки и рукоятки на 360°.
- 2 скорости: Низкая: скорость уменьшается на 30%, крутящий момент увеличивается на 50% Высокая: скорость увеличивается на 50%

Описание	Кол-во в упаковке	Количество в заказе	Номер артикула	Штрихкод
Угловая насадка для дрели	1	1	48062871	045242088812



Поворот головки и рукоятки на 360°

Принадлежности для триммеров

Новинка

Описание	Кол-во в упаковке	Количество в заказе	Номер артикула	Штрихкод
① Сменная шпуля в сборе (включая внутреннюю катушку и леску 49162712)	1	6	49162710*	045242493937
② Внутренняя катушка (с леской 49162712)	1	6	49162711*	045242493920
③ Леска 2мм, 45 м.	1	12	49162712	045242493906
③ Леска 2.4 мм, 76 м.	1	10	49162713	045242493913
Автоматическая катушка (с леской 49162712)	1	1	49162714	045242006458



* До окончания складских запасов

M12™ прочистные машины Аксессуары

Новинка

Описание	Кол-во в упаковке	Количество в заказе	Номер артикула	Штрихкод
① Ø 8 мм x 7.6 м спираль, грушевидный наконечник	1	1	48532571	045242364213
② Ø 8 мм x 7.6 м тросик, шарнирный наконечник	1	1	48532572	045242364206
① Ø 6 мм x 7.6 м тросик, грушевидный наконечник	1	1	48532573	045242471270
② Ø6 мм x 7.6 м тросик, шарнирный наконечник	1	1	48532574	045242471287
③ Ø 8 мм x 7.6 м тросик, грушевидный наконечник с барабаном	1	1	48532581	045242480586
④ Ø 8 мм x 7.6 м тросик, шарнирный наконечник с барабаном.	1	1	48532582	045242480593
③ Ø 6 мм x 7.6 м тросик, грушевидный наконечник с барабаном.	1	1	48532583	045242480609
④ Ø 6 мм x 7.6 м тросик, шарнирный наконечник с барабаном.	1	1	48532584	045242480616



M18™ FS ранцевые прочистные машины Аксессуары

Новинка

Описание	Кол-во в упаковке	Количество в заказе	Номер артикула	Штрихкод
① Барабан для прочистной машины	1	1	4932464277	4058546222222
② 8 мм x 23 м тросик с грушевидным наконечником для M18™	1	1	48532772	045242513079
② 10 мм x 15 м тросик для M18™	1	1	48532773	045242513086
② 13 мм x 15 м тросик для M18™	1	1	48532774	045242513093
② 16 мм x 15 м тросик для M18™	1	1	48532775	045242513109
③ Конусообразный наконечник для M18™	1	1	48532786	045242006106
④ Шарнирный наконечник для M18™	1	1	48532787	045242006113
⑤ 38 мм лопаточный наконечник для M18FS	1	1	48532788	045242006120
⑥ 38 мм резак для жировых отложений M18FS	1	1	48532789	045242006137
⑦ M18FS набор наконечников 5 шт	5	1	48532790	045242006144



M18™ прочистные машины Аксессуары

Новинка

Описание	Кол-во в упаковке	Количество в заказе	Номер артикула	Штрихкод
① 6 мм x 10.5 м тросик с грушевидным наконечником для M18PF.	1	1	48532671	045242482740
① 6 мм x 15 м тросик с грушевидным наконечником для M18PF	1	1	48532672	045242482757
① 8 мм x 10.5 м тросик для M18PF.	1	1	48532673	045242482764
① 8 мм x 15 м тросик с грушевидным наконечником для M18PF	1	1	48532674	045242482771
① 10 мм x 10.5 м тросик для M18PF.	1	1	48532675	045242482788
② Грушевидный наконечник для M18PF.	1	1	48532681	045242503803
③ Шарнирный грушевидный наконечник для M18PF.	1	1	48532682	045242503810
④ 25 мм лопаточный наконечник для M18PF.	1	1	48532683	045242503827
⑤ 25 мм резак для жировых отложений M18PF	1	1	48532684	045242503834
⑥ M18PF набор наконечников 5 шт	5	1	48532685	045242503841



Принадлежности – Клеевые пистолеты

Описание	Совместим с автоматом для заделывания щелей	Кол-во в упаковке	Количество в заказе	Номер артикула	Штрихкод
Стандартная каретка на тьюбик 310 мл Совместима со стандартными тьюбиками и картриджами объемом 250 и 310 мл. Необходим шток поршня 49520600.	PCG 14 / 300, PCG 14 / 600	1	1	48081075	045242087938
Стандартная каретка на тьюбик 310 мл Совместима со стандартными тьюбиками и картриджами объемом 250 и 310 мл. В комплект входит шток поршня (4932352937), поршень для каретки и шнек (44700330)	C18 PCG	1	1	48081076	045242263127
Стандартная каретка на тьюбик 310 мл. Совместима со стандартными тьюбиками и картриджами объемом 250 и 310 мл. В комплект входит шток поршня (4932352937), поршень для каретки и шнек (44700330)	C12 PCG	1	1	48080900	045242286355
Алюминиевый держатель тьюбика 310 мл. Совместим со стандартными упаковками на 310 мл и картриджами на 380 мл. Необходим шток поршня 49520660.	PCG 14 / 300, PCG 14 / 600	1	1	48081085	045242089246
Алюминиевый держатель тьюбика 400 мл. Совместим со стандартными упаковками "колбасками" на 400 мл (с 2-мя колпачками). Необходим шток поршня 48091090 и поршень 44700375.	C18 PCG,C12 PCG	1	1	4932352844	4002395375028
Алюминиевый держатель тьюбика 600 мл. Совместим со стандартными упаковками "колбасками" на 600 мл. Необходим шток поршня 49520660.	PCG 14 / 600, PCG 14 / 300	1	1	48081090	045242087952
Алюминиевый держатель тьюбика 600 мл. Совместим со стандартными упаковками "колбасками" на 600 мл (с 2-мя колпачками). Необходим шток поршня 48091091 и поршень 44700375	C18 PCG,C12 PCG	1	1	4932352845	4002395375035
Прозрачный держатель тьюбика 400 мл. Совместим со стандартными упаковками "колбасками" на 400 мл (с 2-мя колпачками). Необходим шток поршня 48091090 и поршень 44700375.	C18 PCG,C12 PCG	1	1	4932352842	4002395375004
Прозрачный держатель тьюбика 600 мл. Совместим со стандартными упаковками "колбасками" на 600 мл (с 2-мя колпачками). Необходим шток поршня 48091091 и поршень 44700375	C18 PCG,C12 PCG	1	1	4932352843	4002395375011
Шток поршня для каретки в сборе 310 мл Для использования с: стандартная каретка 310 мл (48081076).	C18 PCG	1	1	4932352937	4002395375950
Шток поршня в сборе для картриджа 310 мл Для использования с: стандартной кареткой 310 мл (48080900).	C12 PCG	1	1	4932430099	4002395377602
Шток поршня, короткий (340 мм длиной) Для каретки 48081075 и держателя тьюбика 48081085.	PCG 14 / 300, PCG 14 / 600	1	1	49520600	045242190201
Шток поршня в сборе для колонковой трубы 400 мл Для использования с: алюминиевой колонковой трубой 400 мл (4932352844) прозрачной колонковой трубой 400 мл (4932352842).	C18 PCG	1	1	48091090	045242263158
Шток поршня в сборе для колонковой трубы 400 мл Для использования с: алюминиевой колонковой трубой 400 мл (4932352844) прозрачной колонковой трубой 400 мл (4932352842).	C12 PCG	1	1	4932430100	4002395377619
Шток поршня в сборе, длинный (480 мм)	PCG 14 / 300, PCG 14 / 600	1	1	49520660	045242190164
Шток поршня в сборе для колонковой трубы 600 мл Для использования с: алюминиевой колонковой трубой 600 мл (4932352845) прозрачной колонковой трубой 600 мл (4932352843).	C18 PCG	1	1	48091091	045242263165
Шток поршня для тьюбика 600 мл. Использовать с: алюминиевым держателем тьюбика 600 мл 4932352845, бесцветным держателем тьюбика 600 мл 4932352843	C12 PCG	1	1	4932430101	4002395377626
Поршень для каретки в сборе	C18 PCG,C12 PCG	1	1	44700330	045242260928
Поршень для держателя тьюбика	C18 PCG,C12 PCG	1	1	44700375	045242277438
Сменный наконечник (1 шт.)	PCG 14 / 300, PCG 14 / 600, C18 PCG,C12 PCG	1	1	45760525	4002395775323

Принадлежности для системы пылеудаления.

Описание	Совместим с промышленными пылесосами Milwaukee	Кол-во в упаковке	Количество в заказе	Номер артикула	Штрихкод	
Шланг для пылесоса, защита от статического разряда, Ø36 мм, длина 4 м, с переходником	AS 300 ELCP, AS 500 ELCP, AS 300 EMAC	1	1	4932352311	4002395369706	
Шланг для пылесоса Ø 32 мм, длина 3.5 м с переходником	AS 250 ECP	1	1	4932352312	4002395369713	
Адаптер для прямого присоединения к удлинительному шлангу 330552	AS 1, AS 2 C	1	1	4932326528	4002395310937	
Универсальный сужающий рукав Ø 35 / 33 / 27 мм	WDC 1400 A, AS 1, AS 2 C, AS 3 W, ASE 1400, ASM 1400	1	1	4932369282	4002395338412	
Система Ø 35 мм	Ø 35 мм всасывающая трубка, 50 см пластик.	ASE 1400, AS 1, AS 2 C, ASM 1400	1	1	4932346620	4002395319503
	Ø 35 мм щелевая насадка.	WDC 1400 A, ASE 1400, AS 1, AS 2 C, AS 3 W, ASM 1400	1	1	4932276048	4002395303250
	Удлинительный шланг Ø 35 мм / длина 4 м. Необходим переходник (362778).	WDC 1400 A, ASE 1400, AS 1, AS 2 C, AS 3 W, ASM 1400	1	1	4932330552*	4002395312719
Шланг Ø 35 мм / 5 м.	ASE 1400, ASM 1400	1	1	4932373626	4002395351534	
Система Ø 50 мм	Шланг Ø 50 мм / 3 м.	NT 1200, NT 1500 A, NT 900	1	1	4932300171	4002395308576
	Ø 50 мм широкая насадка.	ASE 1400, AS 1, AS 2 C, ASM 1400	1	1	4932316070	4002395310449
	Ø 50 мм всасывающая трубка.	ASE 1400, AS 1, AS 2 C, ASM 1400	1	1	4932316069	4002395310432
	Сужающий рукав переходник с Ø 50 мм до Ø 35 мм	ASE 1400, AS 1, AS 2 C, ASM 1400	1	1	4932316074	4002395310456
	5 флисовых мешков 25 л.	AS 250 ECP	5	1	4932352306	4002395369652
5 флисовых мешков, 30 л	AS 300 ELCP, AS 300 EMAC, AS 300 ELAC	5	1	4932352307	4002395369669	
5 флисовых мешков, 50 л	AS 500 ELCP	5	1	4932352308	4002395369676	
Мешок пластиковый, упак. 5 шт., 30 л	AS 250 ECP, AS 300 ELCP, AS 300 EMAC	5	1	4932352309	4002395369683	
Мешок пластиковый, упак. 5 шт., 50 л	AS 500 ELCP	5	1	4932352310	4002395369690	
Адаптор для мешка RSE и AS2C, легкий	AS 1, AS 2 C, AS 3 W	1	1	4932346812	4002395319534	
Мешок бумажный 3 бумажных мешка по 18 л	NT 1500 A	1	1	4932373669	4002395351824	
Мешок бумажный, упак. 3 шт., 25 л 5 бумажных мешков по 25 л	AS 2 C, AS 3 W	5	1	4932346585	4002395319442	
Мешок бумажный, упак. 5 шт., 25 л 5 бумажных мешков по 25 л	RSE 1400	5	1	4932373852	4002395352821	
Мешок бумажный, упак. 5 шт., 50 л 5 бумажных мешков по 50 л	ASE 1400, ASM 1400	5	1	4932373621	4002395351503	
Мешок тканевый	NT 900	1	1	4932276019	4002395303267	
Мешок пластиковый, упак. 3 шт., 25 л, для сбора мелкой пыли. Соответствует классификации пыли M & H EN 60335-2-69. Подходит только для ASM1400 3 мешка по 25 л	ASE 1400, ASM 1400	3	1	4932399502	4002395361595	
Флисовые мешки для AS 30/42.	AS 30 LAC, AS 30 MAC, AS 42 MAC	5	1	4932459689	4058546028619	
Одноразовые мешки 30л	AS 42 MAC, AS 30 MAC, AS 30 LAC	5	1	4932459690	4058546028626	
Фильтры	Картридж для фильтра	AS 250 ECP, AP 250 ECP	1	1	4932352303	4002395369621
	Картридж для фильтра	AS 300 ELCP, AS 500 ELCP, AS 2-250 ELCP	1	1	4932352304	4002395369638
	Картридж для фильтра	AS 300 EMAC, AS 300 ELAC	1	1	4932352305	4002395369645
	Картридж для фильтра, 3600 см², для использования с ВИА, категория С.	AS 1	1	1	4932346587	4002395319466
	Картридж для фильтра, 7000 см², для использования с ВИА, категория С.	AS 3 W	1	1	4932346588	4002395319473
	Картридж фильтра, 7200 см².	RSE	1	1	4932327205	4002395303885
	Картридж для фильтра	NT 1200, NT 1500 A	1	1	4932340124	4002395305452
	Плоский складной фильтр из полиэфира, 2 шт.	ASE 1400, ASM 1400	1	1	4932373623	4002395351510
	Фильтр PTFE плоский.	AS 30 LAC, AS 42 MAC, AS 30 MAC	1	1	4932459687	4058546028596
	Фильтр PET для двигателя.	AS 42 MAC, AS 30 MAC, AS 30 LAC	1	1	4932459688	4058546028602
	Металлическая рукоятка	AS 42 MAC, AS 30 MAC, AS 30 LAC	1	1	4932459691	4058546028633

* До окончания складских запасов

Дополнительное оборудование для систем пылеудаления M12 / M18

Описание	Совместим с промышленными пылесосами Milwaukee	Кол-во в упаковке	Количество в заказе	Номер артикула	Штрихкод
① Насадка для сверления	M18 CDEX / M18/28 CPDEX, M12 DE	2	1	49902301	045242337279
② Фильтр	M18 CDEX / M18/28 CPDEX, M12 DE	3	1	49902306	045242299454
③ Щелевая насадка	M12 DE	1	1	49902325*	045242297603
Набор (3 шт.)					
④ Коробка для фильтров, фильтр, крышка	M12 DE	3	1	49902340	045242299461
⑤ M18 и M28 Пылесборник с фильтром	M18 CDEX / M18/28 CPDEX	4	1	49902342	045242341948
⑥ Переходник позволяющий подключить M12 DE к независимой системе пылеудаления или к пылесосу. Выходное сопло: Ø 37 мм наружный / Ø 32 мм внутренний.		1	1	4932430479	4002395381401



Пылеудаление

Описание	Кол-во в упаковке	Количество в заказе	Номер артикула	Штрихкод
① Пылесборное кольцо. Для сбора пыли при вертикальных работах (над головой). Подходит для сверел Ø 5 - 8 мм.	1	1	4932430912	4002395385744
Пылесборник для системы Clean line 345547	1	1	49324346182	4002395313273
Xtractor. Для сбора пыли на стене и при сверлении над головой. Максимальный диаметр сверла Ø 28 мм. Подходит для всех промышленных установок для удаления пыли (диаметр универсального патрона: Ø 26 - 41 мм).	1	1	4932430446	4002395381074
③ Пылеотвод для сверления - PHDE72. Для сверел и коронок Ø 6 - 72 мм. Встроенные щетки улучшают всасывание и удаление пыли. Щетки должны сниматься при сверлении коронками. Выходное сопло: Ø 37 мм внешний и Ø 32 мм внутренний. Сменные уплотняющие кромки (2 шт): 4931448564. Сменная щетка: 4931448565	1	1	4932430480	4002395381418
DE16 - вспомогательная универсальная система пылеудаления				
④ DE16 содержит: 1 х боковая рукоятка и 3 х различных хомута для шеек диаметром 43 - 59 . 2 х сопла (49902301).	1	1	4932430835	4002395384976



* До окончания складских запасов

Зарядные устройства



Описание	Система	Уровень заряда	Время зарядки	Для аккумулятора NiCd	Для аккумулятора NiMH	Для аккумулятора Li-Ion	Номер артикула	Штрихкод
① M4 C	M4	4 V	30 мин	–	–	да	4932352958	4002395376162
② L4 C	REDLITHIUM™ USB	4 V	120 мин	нет	нет	да	4932459446	4058546011079
③ C12 C	M12	12 V	40/70/80/130 мин	–	–	да	4932352000	4002395366606
④ M12 TC	M12	12 V	2.5/4/5/8 ч.	нет	нет	да	4932459450	4058546011116
⑤ M12 C4	M12	12 V	40/70/80/130 мин	–	–	да	4932430554	4002395382156
⑥ M12-18C	M12,M14,M18	12 - 18 V	40/80/100/124/180 мин	–	–	да	4932352959	4002395376179
⑦ M12-18 AC	M12,M14,M18	12 - 18 V	40/80/100/124/180 мин	–	–	да	4932459205	4002395287208
⑧ M12-18 FC	M12,M14,M18	12 - 18 V	26/47/59/68/95 мин	–	–	да	4932451079	4002395810581
⑨ M1418 C6	M14,M18	14.4 V - 18 V	40/80/100/124/180 мин	–	–	да	4932430086	4002395377473
⑩ M28 C	M28	28 V	60/90 мин	–	–	да	4932352524	4002395371822

Фонари M12™

Фонари M12™



Описание	Напряжение (В)	Тип аккумулятора	Система	Совместимость	Тип ламп	Номер артикула	Штрихкод
① M12 TLED-0	12	Li-ion	M12	Все аккумуляторы Milwaukee® M12™	Светодиод	4932430360	4002395380213
② M12 SL-0	12	Li-ion	M12	Все аккумуляторы Milwaukee® M12™	Светодиод	4932430178	4002395378395
③ M12 LL-0	12	Li-ion	M12	Все аккумуляторы Milwaukee® M12™	Светодиод	4932430562	4002395382231
④ M12 SLED-0	12	Li-ion	M12	Все аккумуляторы Milwaukee® M12™	Светодиод	4933451261	4002395170159
⑤ M12 UHL-0	12	Li-ion	M12	Все аккумуляторы Milwaukee® M12™	Светодиод	4933459432	4058546010935
⑥ M12 MLED-0	12	Li-ion	M12	Все аккумуляторы Milwaukee® M12™	Светодиод	4933451899	4002395281480
⑦ M12 AL-0	12	Li-ion	M12	Все аккумуляторы Milwaukee® M12™	Светодиод	4933451394	4002395158621

Фонари M18™

Описание	Напряжение (переменный ток) (В)	Напряжение (постоянный ток) (В)	Тип аккумулятора	Система	Совместимость	Тип ламп	Номер артикула	Штрихкод
① M18 TLED-0	–	18	Li-ion	M18	Все аккумуляторы Milwaukee® M18™	Светодиод	4932430361	4002395380220
② M18 IL-0	–	18	Li-ion	M18	Все аккумуляторы Milwaukee® M18™	Светодиод	4932430564	4002395382255
③ M18 LL-0	–	18	Li-ion	M18	Все аккумуляторы Milwaukee® M18™	Светодиод	4932430563	4002395382248
④ M18 SLED-0	–	18	Li-ion	M18	Все аккумуляторы Milwaukee® M18™	Светодиод	4933459159	4002395287147
⑤ M18 AL-0	–	18	Li-ion	M18	Все аккумуляторы Milwaukee® M18™	Светодиод	4932430392	4002395380534
⑥ M18 HAL-0	220 - 240	18	Li-ion	M18	Все аккумуляторы Milwaukee® M18™	Светодиод	4933451262	4002395170166
⑦ M18 PAL-0	–	18	Li-ion	M18	Все аккумуляторы Milwaukee® M18™	Светодиод	4933464105	4058546220501
⑧ M18 SAL-0 M18 SAL-502B	–	18	Li-ion	M18	Все аккумуляторы Milwaukee® M18™	Светодиод	4933451246 4933451896	4002395167708 4002395281459
⑨ M18 HSAL-0 M18 HSAL-502B	220 - 240	18	Li-ion	M18	Все аккумуляторы Milwaukee® M18™	Светодиод	4933451392 4933451898	4002395158607 4002395281473
⑩ M18 ONERSAL-0	–	18	Li-ion	M18	Все аккумуляторы Milwaukee® M18™	Светодиод	4933459431	4058546010928
⑪ M18 SLSP-0	220 - 240	18	Li-ion	M18	Все аккумуляторы Milwaukee® M18™	Светодиод	4933451514	4002395162222
⑫ M18 ONESLSP-0	220 - 240	18	Li-ion	M18	Все аккумуляторы Milwaukee® M18™	Светодиод	4933459155	4002395287109
⑬ M18 ONESLDP-0	100 - 240	18	Li-ion	M18	Все аккумуляторы Milwaukee® M18™	Светодиод	4933459160	4002395287154

Фонари M28™

Описание	Напряжение (переменный ток) (В)	Напряжение (постоянный ток) (В)	Тип аккумулятора	Система	Совместимость	Тип ламп	Номер артикула	Штрихкод
① M28 WL LED-0	–	28	Li-ion	M28	Все аккумуляторы Milwaukee® M28™	Светодиод	4932352527	4002395371853
② L4 FL-201	–	4	Li-ion	REDLITHIUM™ USB	REDLITHIUM™ USB аккумуляторы	Светодиод	4933459442	4058546011031
③ L4 HL-201	–	4	Li-ion	REDLITHIUM™ USB	REDLITHIUM™ USB аккумуляторы	Светодиод	4933459443	4058546011048
④ L4 MLED-201	–	4	Li-ion	REDLITHIUM™ USB	REDLITHIUM™ USB аккумуляторы	Светодиод	4933459444	4058546011055
⑤ IPL-LED	–	3.0	Алкалиновая батарея	Алкалиновая батарея	AAA	Светодиод	4933459440	4058546011017
⑥ HL-LED	–	4.5	Алкалиновая батарея	Алкалиновая батарея	AAA	Светодиод	4933459441	4058546011024
⑦ HOBL 7000	90 - 277	–	–	Сеть 220В	–	Светодиод	4933464126	4058546220716

Другие аккумуляторы

Описание	Система	Тип аккумулятора	Напряжение (В)	Емкость аккумулятора (Ач)	Номер артикула	Штрихкод
① M4 B2	M4	Li-ion	4	2.0	4932430098	4002395377596
② L4 B2	REDLITHIUM™ USB	Li-ion	4	2.5	4932459445	4058546011062
③ M12 B2	M12	Li-ion	12	2.0	4932430064	4002395377251
④ M12 B3	M12	Li-ion	12	3.0	4932451388	4002395157969
⑤ M12 B4	M12	Li-ion	12	4.0	4932430065	4002395377268
⑥ M12 B6	M12	Li-ion	12	6.0	4932451395	4002395158638
⑦ M14 B	M14	Li-ion	14.4	1.5	4932352665	4002395373239
⑧ M14 B4	M14	Li-ion	14.4	4.0	4932430323	4002395379842
⑨ M18 B2	M18	Li-ion	18	2.0	4932430062	4002395377237
⑩ M18 B4	M18	Li-ion	18	4.0	4932430063	4002395377244
⑪ M18 B5	M18	Li-ion	18	5.0	4932430483	4002395381449
⑫ M18 B6	M18	Li-ion	18	6.0	4932451244	4002395167661
⑬ M18 B9	M18	Li-ion	18	9.0	4932451245	4002395167678
⑭ M28 BX	M28	Li-ion	28	3.0	4932352732	4002395373901
⑮ M28 B5	M28	Li-ion	28	5.0	4932430484	4002395381456



Milwaukee

Nothing but **HEAVY DUTY.**



Ручной инструмент

Premium Рулетки с магнитом



- Ограничитель для пальца: обеспечивает безопасность при сматывании полотна.
- Компактный и эргономичный дизайн.
- Улучшенный более компактный крюк обеспечивает отличную видимость шкалы.
- Улучшена клипса: более дружелюбна к карманам одежды.
- Нейлоновое покрытие полотна обеспечивает в 10 раз большую стойкость к истиранию полотна и исключает блики.
- 27 мм ширина полотна с двухсторонней маркировкой.
- Мощный магнит в начале ленты позволяет надежно удерживать крюк на металлических поверхностях.
- Архитектурная шкала обеспечивает легкий расчет на чертежах.
- 5 точек укрепления корпуса.
- Класс точности II.

Описание	Длина (м)	Кол-во в упаковке	Количество в заказе	Номер артикула	Штрихкод
5 м метрическая	5	1	6	48227305	045242486953
8 м метрическая	8	1	6	48227308	045242486960
10 м метрическая	10	1	6	48227310	045242486977
5 м / 16 ft метрическая и британская система	5 / 16'	1	6	48227216	045242486939
8 м / 26 ft метрическая и британская система	8 / 26'	1	6	48227225	045242486946
10 м / 33 ft метрическая и британская система	10 / 33'	1	6	48227233	045242521944



Ограничитель для защиты пальца



5 точек усиления корпуса



Магнит



Двухсторонняя маркировка полотна

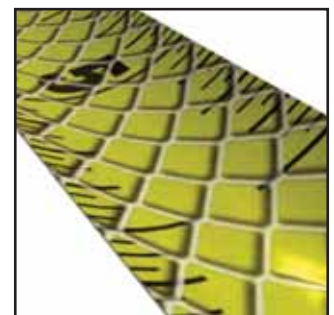

Нейлоновое покрытие

Рулетки премиум в многотручной упаковке

Описание	Длина (м)	Кол-во в упаковке	Количество в заказе	Номер артикула	Штрихкод
Рулетка 5 м. Многотручная упаковка	5	1	12	4932459373	4058546010348
Рулетка 5м/16ft многотручная упаковка	5 / 16'	1	12	4932459374	4058546010355
Рулетка 8 м. Многотручная упаковка	8	1	12	4932464177	4058546221225
8 м / 26 ft метрическая и футовая шкала. Многотручная упаковка	8 / 26'	1	12	4932464178	4058546221232



Professional рулетки

Новинка

- Улучшенная эргономика и комфортный размер
- Прочность
- 5 точек усиления корпуса
- 2G защитное нейлоновое покрытие
- Улучшено полотно и его гибкость
- Выдерживает падение с 3 м
- Без магнитов
- Более яркий шрифт для лучшей видимости
- Компактный дизайн крюка
- Задняя часть обеспечивает удобное вертикальное измерение
- Улучшена клипса на ремень: бережет одежду



Описание	Длина (м)	Ширина лезвия (мм)	Кол-во в упаковке	Количество в заказе	Номер артикула	Штрихкод
Компактная рулетка C3/16	3	16	1	12	4932459591	4058546027636
Компактная рулетка C5/19	5	19	1	12	4932459592	4058546027643
Компактная рулетка C5/25	5	25	1	6	4932459593	4058546027650
Компактная рулетка C8/25	8	25	1	6	4932459594	4058546027667
Компактная рулетка C5-16/25	5 / 16"	25	1	24	4932459595	4058546027674
Компактная рулетка C8-26/25	8 / 26"	25	1	12	4932459596	4058546027681

Компактные рулетки

Новинка

- Компактный и улучшенный эргономичный дизайн
- Нейлоновое покрытие защищает полотно от пыли, грязи и воды
- Корпус из ABS пластика с мягкими резиновыми накладками в зоне хвата обеспечивают прочность и комфорт при работе
- 4 точки усиления корпуса
- Плоское основание для горизонтальной устойчивости и задняя часть для упрощения вертикального измерения
- Клипса на ремень
- Класс точности II
- Заказывается только в дисплее по 24, 12 или 6 рулеток.



Описание	Длина (м)	Ширина лезвия (мм)	Кол-во в упаковке	Количество в заказе	Номер артикула	Штрихкод
S3 / 16	3	16	1	12	48227703	045242512898
S5 / 19	5	19	1	12	48227705	045242512904
S5 / 25	5	25	1	6	48227706	045242512911
S8 / 25	8	25	1	6	48227708	045242512928
S5-16 / 25	5/16'	25	1	24	48227717	045242512935
C8-26 / 25	8/26'	25	1	24	48227726	045242512942

Рулетка - 2 м / 6"

not available in the UK

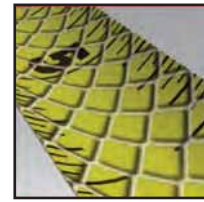

Нейлоновое покрытие полотна

- 5 точек усиления корпуса: увеличивает ресурс в 10 раз.
- Heavy Duty полотно: 13 мм ширина.
- Нейлоновое покрытие полотна: лучшая стойкость к истиранию.
- Эргономика и комфорт: легко и удобно проводить измерения.
- Упаковка - дисплей, заказывается кратно 12 шт

Описание	Длина (м)	Кол-во в упаковке	Количество в заказе	Номер артикула	Штрихкод
2 м / 6 ft метрическая и британская системы	2	1	12	48225502	045242468034

Композитный складной метр

- Фиксируется на 90°/180°.
- Угловой фиксатор нержавеющий
- Влагостойкий
- Износостойкая маркировка

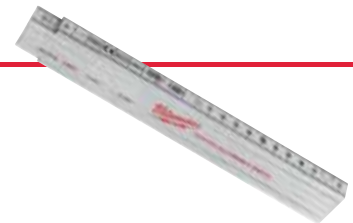

Описание	Длина (м)	Ширина лезвия (мм)	Основная точность	Сегменты	Шарниры	Кол-во в упаковке	Количество в заказе	Номер артикула	Штрихкод
Композитный складной метр	2	15 x 3.20	Класс точности II	10	Пластик и нержавеющая сталь	1	10	4932459301	4058546002671

Деревянный складной метр

- Фиксируется на 90°/180°.
- Угловой фиксатор



Описание	Длина (м)	Ширина лезвия (мм)	Основная точность	Сегменты	Шарниры	Кол-во в упаковке	Количество в заказе	Номер артикула	Штрихкод
Деревянный складной метр	2	16 x 3.20	Класс точности III	10	Латунь	1	12	4932459302	4058546002688

Тонкий деревянный складной метр

- Фиксируется на 180°.
- Гибкая, тонкая конструкция

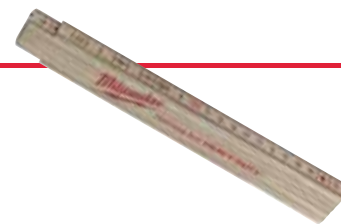

Описание	Длина (м)	Ширина лезвия (мм)	Основная точность	Сегменты	Шарниры	Кол-во в упаковке	Количество в заказе	Номер артикула	Штрихкод
Тонкий деревянный складной метр	2	16 x 2.70	Класс точности III	10	Латунь	1	10	4932459303	4058546002695

Длинные открытые рулетки

- Конструкция стального полотна с нейлоновым покрытием (очень толстое нейлоновое покрытие) для увеличения долговечности
- Лучшая в классе стойкость к растяжению - на 50% меньше чем у фибerglassовых рулеток
- Ультра прочная конструкция: усиленная металлическая ручка и ударопрочный корпус.
- Планетарная передача с передаточным числом 3:1 обеспечивает высокую плавность намотки ленты и десятикратную надежность
- GRIME GUARD: очищает полотно от строительного мусора и абразивной пыли
- Класс точности II
- 2-х сторонняя маркировка полотна. Метрическая шкала отображается на верхней стороне и империческая (дюймы и футы) на нижней стороне полотна.



Длинные закрытые рулетки

- Одностороннее, 30 м полотно с метрической шкалой, ширина 9,5 мм.
- GRIME GUARD: очищает полотно от строительного мусора и абразивной пыли
- Ультра прочная конструкция: усиленный металлический корпус, усиленная металлическая ручка, стальное полотно с нейлоновым покрытием
- Планетарная передача с передаточным числом 3:1 обеспечивает высокую плавность намотки ленты и десятикратную надежность
- Класс точности II



Описание	Длина (м)	Ширина лезвия (мм)	Кол-во в упаковке	Количество в заказе	Номер артикула	Штрихкод
Длинная закрытая рулетка 30м	30	9.5	1	1	48225103	045242486106

REDSTICK™ в корпусе Backbone



- Полностью металлический профиль BACKBONE™. Прочный, самый надежный профиль. Усиленное крепление пузырьковой колбы.
- SHARPSITE™ конструкция колбы. Лучшая видимость и защита от удара.
- Широкие, прочные ручки для комфорта и удобства транспортировки.
- Точно фрезерованные поверхности гарантируют точность измерений во всех рабочих положениях
- Колба с высоким контрастом, легко очищается и хорошо видна
- Съемные торцевые заглушки защищают профиль.
- Резиновые вставки и рукоятки препятствуют скольжению по поверхности и позволяют пользователю работать одной рукой
- Прочное, цельнометаллическое кольцо для хранения
- Погрешность до 0,029° (0,0005"/дюйм, 0,5 мм/м) в нормальном и обратном положении.
- Усиленные редкоземельные магниты для максимальной мощности удержания (только магнитные уровни).



Прочный, самый надежный, полностью металлический усиленный профиль BACKBONE™



SHARPSITE™ конструкция колбы, лучшая видимость.



Направленные редкоземельные магниты для максимальной мощности удержания (только магнитные уровни)



30 YEARS ACCURACY GUARANTEE
 JAHRE GENAUIGKEITSGARANTIE
 ANS DE PRECISION GARANTIE
 www.milwaukeetool.eu

Описание	Длина (см)	Ручки	Кол-во в упаковке	Количество в заказе	Номер артикула	Штрихкод
40 см магнитный	40	0	1	1	4932459061	4002395280322
60 см магнитный	60	0	1	1	4932459063	4002395280346
80 см магнитный	80	1	1	1	4932459065	4002395280360
100 см магнитный	100	0	1	1	4932459067	4002395280384
120 см магнитный	120	2	1	1	4932459069	4002395281008
180 см магнитный	180	2	1	1	4932459071	4002395281046
200 см магнитный	200	2	1	1	4932459073	4002395281060
240 см магнитный	240	2	1	1	4932459075	4002395281084
40 см не магнитный	40	0	1	1	4932459060	4002395280315
60 см не магнитный	60	0	1	1	4932459062	4002395280339
80 см не магнитный	80	1	1	1	4932459064	4002395280353
100 см не магнитный	100	0	1	1	4932459066	4002395280377
120 см не магнитный	120	2	1	1	4932459068	4002395280391
180 см не магнитный	180	2	1	1	4932459070	4002395281015
200 см не магнитный	200	2	1	1	4932459072	4002395281053
240 см не магнитный	240	2	1	1	4932459074	4002395281077
Торцевые заглушки для REDSTICK™ Backbone уровней.			2	1	4932459680	4058546028527

REDSTICK[™] в корпусе Compact

Новинка



- SHARPSITE[™] конструкция колбы, лучшая видимость
- Компактный и прочный профиль
- Нижняя фрезерованная измерительная поверхность обеспечивает максимальную точность
- Высококонтрастные пузырьковые колбы обеспечивают оптимальную видимость.
- Редкоземельные магниты обеспечивают максимальную удерживающую силу (только магнитные уровни).
- Погрешность до 0,029° (0,0005"/дюйм, 0,5 мм/м) в рабочем положении
- Противоударные обрезиненные торцевые заглушки



Описание	Длина (см)	Ручки	Кол-во в упаковке	Количество в заказе	Номер артикула	Штрихкод
40 см магнитный	40	0	1	1	4932459079	4002395281725
60 см магнитный	60	0	1	1	4932459081	4002395281749
80 см магнитный	80	0	1	1	4932459083	4002395281763
100 см магнитный	100	0	1	1	4932459085	4002395281787
120 см магнитный	120	0	1	1	4932459087	4002395282401
180 см магнитный	180	0	1	1	4932459089	4002395282425
40 см не магнитный	40	0	1	1	4932459078	4002395281718
60 см не магнитный	60	0	1	1	4932459080	4002395281732
80 см не магнитный	80	0	1	1	4932459082	4002395281756
100 см не магнитный	100	0	1	1	4932459084	4002395281770
120 см не магнитный	120	0	1	1	4932459086	4002395281794
180 см не магнитный	180	0	1	1	4932459088	4002395282418
Торцевые заглушки для REDSTICK [™] Backbone уровней.			2	1	4932459681	4058546028534

Тонкопрофильные уровни



- 2 твердые, акриловые пузырьковые колбы. Ударопрочные и стойкие к УФ излучению.
- Точно фрезерованные измерительные поверхности до 120 см обеспечивают максимальную точность.
- Амортизирующие резиновые торцевые заглушки.
- Прочное подвесное отверстие для хранения.
- Сертификат VPA на точность.
- Погрешность 0.029° (0.0005"/дюйм, 0.5 мм/м) в рабочем положении



Описание	Длина (см)	Кол-во в упаковке	Количество в заказе	Номер артикула	Штрихкод
Тонкопрофильный уровень 40 см	40	1	1	4932459090	4002395282432
Тонкопрофильный уровень 60 см	60	1	1	4932459091	4002395282449
Тонкопрофильный уровень 80 см	80	1	1	4932459092	4002395282456
Тонкопрофильный уровень 100 см	100	1	1	4932459093	4002395282463
Тонкопрофильный уровень 120 см	120	1	1	4932459094	4002395282470
Тонкопрофильный уровень 180 см	180	1	1	4932459095	4002395282487
Тонкопрофильный уровень 200 см	200	1	1	4932459590	4058546027629

REDSTICK™ уровни для работы с бетоном

Новинка



- SHARPSITE™ конструкция колбы. Лучшая видимость и защита от удара.
- Эргономичный профиль в форме замочной скважины обеспечивает максимальную прочность и удобный хват по всей длине уровня
- Широкая база из магниевого сплава обеспечивает отличное разравнивание и хорошо очищается
- Выделенные рабочие кромки закругленная и квадратная для соскабливания и разравнивания бетона
- Высоко контрастная система колб обеспечивает легкую очистку и оптимальную видимость
- Поверхности вокруг колб оптимизированны для работ по очистке и разравниванию
- Метки на колбах для уклона 1/8" и 1/4" (1% и 2%).



Описание	Длина (см)	Ручки	Кол-во в упаковке	Количество в заказе	Номер артикула	Штрихкод
60 см не магнитный	60	0	1	1	4932459893	4058546030650
120 см не магнитный	120	0	1	1	4932459894	4058546030667
180 см не магнитный	180	0	1	1	4932459895	4058546030674

REDCAST литые уровни



- 2 твердые, акриловые пузырьковые колбы. Ударопрочные и стойкие к УФ излучению.
- 2 Heavy Duty зоны „наковальни“ для корректировочных ударов молотком при работе по укладке плитки.
- Отверстия для проверки диаметров буров с 5 до 12 мм
- Точно фрезерованные измерительные поверхности обеспечивают максимальную точность во всех рабочих позициях
- Прочное подвесное отверстие для хранения.
- Сертификат VPA на точность.
- Погрешность 0.029° (0.0005"/дюйм, 0.5 мм/м)



Описание	Длина (см)	Кол-во в упаковке	Количество в заказе	Номер артикула	Штрихкод
REDCAST™ литой уровень 60 см	60	1	1	4932459098	4002395283118
REDCAST™ литой уровень 80 см	80	1	1	4932459099	4002395283125

Block torpedo уровень



- SHARPSITE[™] конструкция колбы. Лучшая видимость и защита от удара.
- Поворачиваемая на 360° пузырьковая колба с блокировкой. Позволяет выставить любой, необходимый в работе, угол наклона. Блокировка колбы позволяет сохранить зафиксированный угол даже при транспортировке.
- Усиленные редкоземельные магниты для максимальной мощности удержания.
- Усиленные пузырьковые колбы. Твердые, акриловые пузырьковые колбы обеспечивают максимальную прочность
- Литой алюминиевый корпус адаптирован к условиям работы на стройке.
- Точно фрезерованные поверхности обеспечивают точность измерений во всех рабочих положениях.
- Отверстие для переноса и хранения уровня
- Погрешность до 0.029° (0,0005"/дюйм, 0,5 мм/м)



Описание	Длина (см)	Кол-во в упаковке	Количество в заказе	Номер артикула	Штрихкод
Block torpedo уровень	25	1	1	4932459096	4002395282494

Billet torpedo уровень



- Редкоземельные магниты обеспечивают максимальную удерживающую силу
- Увеличенная область просмотра. Риски для быстрого определения угла наклона в любом направлении.
- Усиленные акриловые пузырьковые колбы обеспечивают максимальную прочность.
- Паз для сварочного шва на стыке труб. Специальный паз позволяет установить уровень над сварным швом для проверки угла наклона
- Оптимизированная конструкция профиля. V-образный паз для устойчивости на не магнитных трубах.
- Лазерная маркировка шкалы для быстрых измерений
- Тонкий, заостренный дизайн для удобного извлечения из мест хранения



Описание	Длина (см)	Кол-во в упаковке	Количество в заказе	Номер артикула	Штрихкод
Billet torpedo уровень	17	1	1	4932459097	4002395283101

Карманный уровень

Новинка

- 360° диапазон регулировки колбы для измерения под углом
- Механизм блокировки угла для повторного использования после хранения в кармане или сумке
- Мощные редкоземельные магниты для максимальной удерживающей силы
- V - образный паз для измерений на трубах
- Фрезерованная поверхность для точности измерений
- Компактный размер для функциональности



Описание	Длина (см)	Кол-во в упаковке	Количество в заказе	Номер артикула	Штрихкод
Карманный уровень	7.8	1	1	4932459597	4058546027698

Уровень MiniBox

- Легкий алюминиевый профиль легко размещается на поясе или в кармане.
- Твердая, акриловая пузырьковая колба. Ударопрочная и стойкая к УФ излучению.
- Противоударные торцевые крышки.
- Погрешность до 0.029° (0.0005"/дюйм, 0.5 мм/м)
- Сертификат VPA на точность.



Описание	Длина (см)	Кол-во в упаковке	Количество в заказе	Номер артикула	Штрихкод
Уровень MiniBox 10 см	10	1	10	4932459100	4002395283446

INKZALL маркеры

- Остается острым, не плющится и не изгибается под давлением.
- Акриловое перо идеально подходит для неровных поверхностей, таких как ОСП и бетон.
- Маркер продолжает писать после 72 часов хранения со снятым колпачком.
- Подходит для использования на бетоне, дереве, металле, фанере, ОСП, пластике.
- Может быть использован на влажных, масляных, ржавых и с мусором поверхностях.
- Быстро сохнет, что исключает возможность смазывания метки на металле и пластике.
- Тонкий корпус для использования в ограниченных пространствах.
- Клипса на колпачке позволяет закрепить маркер на строительной каске, брюках, куртке.
- Колпачок легко открывается одной рукой.
- Отверстие на колпачке для шнура.
- Выступ на корпусе предотвращает скатывание маркера с ровных поверхностей

Описание	Цвет	Зуб	Кол-во в упаковке	Количество в заказе	Номер артикула	Штрихкод
① Маркер с тонким пером*	Черный	1 mm	1	36	48223100	045242319473
② Маркер с тонким пером*	Красный	1 mm	1	36	48223170	045242355259
③ Маркер с тонким пером и стилусом	Черный	1 mm	1	1	48223101	045242297436
④ Маркер с долотообразным пером	Черный	1- 4.8 mm	1	1	48223103	045242333608
⑤ Цветные маркеры с тонким пером Синий, красный, зеленый и черный		1 mm	4	1	48223106	045242333585

Тонкое перо* - Заказывается только упаковкой (содержит 36 х 48223100). Минимальный заказ 36 шт (= 1 упаковка). Количество превышающее 36 шт далее заказывается кратно 36 шт (т.е. 72, 108, 144, 180...).



INKZALL™ Маркер с жидкой краской

- Клапан для подачи краски
- Прочное акриловое перо для самых сложных условий окружающей среды: температура поверхности от -10 ° до + 145 °
- Надписи хорошо видны на темных поверхностях, где традиционные маркеры плохо видны
- Может быть использован на ржавых, грязных и жирных поверхностях
- Для использования на бетоне, черной трубе, алюминии, ПВХ, стали и нержавеющей стали, резине и шинах.
- 10 секунд время высыхания надписи
- Водо- и УФ-стойкие надписи.
- Перманентные маркеры. Маркировки сохраняются до 6 месяцев.
- Прочный металлический корпус для использования на строительном объекте
- Краска без содержания Ксилола.
- ВАЖНО: Встряхните маркер перед использованием. Снимите колпачок и нажмите несколько раз пером до появления на нем краски.



Описание	Кол-во в упаковке	Количество в заказе	Номер артикула	Штрихкод
① INKZALL™ Маркер с белой жидкой краской	1	12	48223711	045242363360
② INKZALL™ Маркер с желтой жидкой краской	1	12	48223721	045242363377
③ INKZALL™ Маркер с черной жидкой краской	1	12	48223731	045242363384



INKZALL™ Текстмаркеры

- Прочное перо остается острым дольше.
- Не размазывается, не проступает сквозь лист
- Не токсичен, сертификат ASTM D 4236
- Идеально подходит для архитектурных чертежей, этикеток, офисной бумаги.
- Не катающаяся конструкция корпуса для лучшего сцепления с гладкими поверхностями
- Конструкция колпачка: INKZALL™ Текстмаркеры можно закрепить на каску, брюки, комбинезоны и т.д.
- Отверстие в колпачке позволяет прикрепить маркеры INKZALL™ к шнуру.

Описание	Кол-во в упаковке	Количество в заказе	Номер артикула	Штрихкод
① INKZALL™ Текстмаркер - желтый	5	1	48223201	045242482573
② INKZALL™ Текстмаркер - цветные	5	1	48223206	045242482580



INKZALL™ Маркеры со сверхтонким пером

- 0.6 мм наконечник
- Прочное перо
- Основные области применения: маркировка этикеток для электрических проводов, добавление комментариев к проектам архитекторов.

Описание	Цвет	Кол-во в упаковке	Количество в заказе	Номер артикула	Штрихкод
① INKZALL™ Маркер со сверхтонким пером	Черный	4	1	48223154	045242479764
② INKZALL™ Маркер со сверхтонким пером	Черный	4	1	48223164	045242479818
③ INKZALL™ Маркеры со сверхтонким пером цветные	Черный, красный и синий	4	1	48223165	045242479825



FASTBACK™ нож складной многофункциональный

- Открывающееся одной рукой лезвие. Пользователь может одной рукой выкидывать лезвие, что обеспечивает легкость подготовки к работе
- Встроенный крюк для вспарывания. Позволяет пользователю делать разрезы, не вытаскивая лезвия
- Быстрая безинструментальная замена лезвия. Меньше простоя при работе для замены лезвия.
- Прорезь для зачистки проводов. Нет необходимости в отдельном инструменте
- Тонкая конструкция корпуса. Инструмент легко помещается в кармане
- Поясная клипса для простоты хранения



Упаковка 6 шт.



Описание	Кол-во в упаковке	Количество в заказе	Номер артикула	Штрихкод
① FASTBACK™ складной нож	1	6	48229901	045242367047
② FASTBACK™ нож складной многофункциональный с хранением лезвий	1	1	48221903	045242292547
③ FASTBACK™ компактный складной многофункциональный нож	1	1	48221906	045242359196

FASTBACK™ складной нож

- Операция раскладывания выполняется одной рукой.
- Заточивающееся лезвие из нержавеющей стали.
- Острый кончик обеспечивает прокалывание и гладкий рез.
- Замок фиксирует лезвие в открытой позиции.
- Отверстие для шнура.
- Проволочная клипса на ремень обеспечивает быстрый доступ без повреждения карманов.
- Компактный размер для хранения в кармане.



Описание	Кол-во в упаковке	Количество в заказе	Номер артикула	Штрихкод
FASTBACK™ складной нож	1	1	48221990	045242296842

Hardline™ складные ножи

- Премиальное лезвие из D2 стали обеспечивает лучшую стойкость к коррозии. Высокая твердость и износостойкость, лезвие долго остается острым.
- Гладкое/с зазубринами 75 мм лезвие с прокалывающим кончиком. Идеально подходит для разрезания материалов и кончик обеспечивает прокалывание в нужном месте.
- Механизм открытия с подшипником: операция выполняется только 2 руками.
- Открытая стальная рамка корпуса надежно фиксирует лезвие в рабочем положении.
- Рукоятка из стеклонаполненного полиамида и нержавеющей стали.
- Замок фиксирует лезвие в открытом положении.
- Отверстие для шнура.
- Клипса на ремень может располагаться на левой или правой стороне корпуса.



Описание	Тип лезвия	Кол-во в упаковке	Количество в заказе	Номер артикула	Штрихкод
① Hardline™ складной нож с гладким лезвием	Гладкое	1	1	48221994	045242477043
② Hardline™ складной нож с зазубренным лезвием	С зазубринами	1	1	48221998	045242359165

Нож выдвижной многофункциональный

- Боковой ползунок для выдвижения лезвия. Снижает риск случайного открытия.
- Прорезь для зачистки проводов. Нет необходимости в отдельном инструменте
- Без инструментальной замена лезвия: экономия времени.
- Хранение лезвий. Магнитный держатель для 5 лезвий
- Heavy Duty: Целнометаллический корпус с резиновым покрытием обеспечивает удобство и уменьшает скольжение руки.



①



Упаковка 6 шт.

Описание	Кол-во в упаковке	Количество в заказе	Номер артикула	Штрихкод
① Нож выдвижной многофункциональный	1	6	48229910	045242367054

Самовозвращающийся безопасный нож.

- Возвратный механизм: Лезвие втягивается когда кнопка отпущена.
- Две позиции лезвия позволяют пользователю выбирать глубину реза.
- Удобное хранение лезвий внутри корпуса вмещает до 5 лезвий.
- Безключевая смена лезвий. Снижает потерю времени для смены лезвий. Большой винт позволяет менять лезвие быстро и без каких-либо инструментов.
- Прочный полностью металлический корпус.
- Зачистка проводов: избавляет от необходимости искать другой инструмент. Зачищает провода до $\varnothing 5\text{мм}^2$



Описание	Кол-во в упаковке	Количество в заказе	Номер артикула	Штрихкод
Самовозвращающийся безопасный нож	1	1	48221915	045242296873

Сменные лезвия общего назначения

- Микро карбидное покрытие для увеличения срока службы.
- Оптимальная геометрия лезвия.
- Экстремальный угол заточки для чистого реза.
- Полотна защищены и легкодоступны в пластиковом боксе.

Описание	Общая длина (мм)	Высота (мм)	Кол-во в упаковке	Количество в заказе	Номер артикула	Штрихкод
① Лезвия для ножа общего назначения	62	19	50	1	48221950	045242344444
② Крюкообразные лезвия	62	19	50	1	48221905	045242268061
③ Лезвия для резки картона (закругленные).	62	19	50	1	48221952	045242286980
					48221934	045242286942



Выдвижные ножи

- Металлический фиксатор* для максимальной прочности и длительного срока службы.
- Фиксатор* позволяет быстро регулировать положение лезвия.
- Автоматический скользящий фиксатор** позволяет быстро регулировать положение лезвия.
- Крышка с клипсой** отламывает сегменты лезвия
- Обрезиненное покрытие предотвращает скольжение и является стойким к ацетону.
- Лезвие с микрокарбидным покрытием для долгого срока службы и чистого реза.
- * 18 мм / 25 мм выдвижные ножи
- ** 9 мм выдвижной нож



Описание	Ширина лезвия (мм)	Кол-во сегментов	Кол-во в упаковке	Количество в заказе	Номер артикула	Штрихкод
① Выдвижной нож 9 мм	9	13	1	1	48221960	045242296811
② Выдвижной нож 18 мм	18	8	1	1	48221961	045242296798
③ Выдвижной нож 25 мм	25	7	1	1	48221962	045242296828

Лезвия для выдвижных ножей

- Прочный диспенсер для повторного использования с легким доступом к лезвиям.
- Оптимизированная геометрия режущего угла для остроты и точности резки.
- Микро карбидное покрытие для увеличения срока службы.
- Прецизионная заточка режущих углов для чистоты реза.

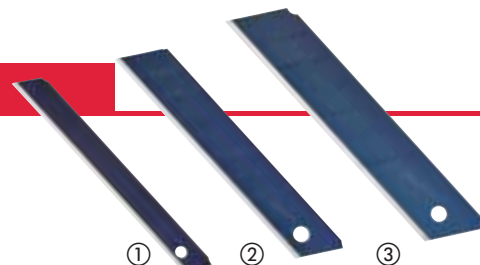

Описание	Ширина лезвия (мм)	Кол-во сегментов	Кол-во в упаковке	Количество в заказе	Номер артикула	Штрихкод
① Лезвия для выдвижных ножей 9 мм	9	13	10	1	48229109	045242288649
② Лезвия для выдвижных ножей 18 мм	18	8	10	1	48229118	045242288656
③ Лезвия для выдвижных ножей 25 мм	25	7	10	1	48229125	045242288663

Безопасный резак

- Снижение травматизма, порезов, благодаря конструкции с утопленным лезвием
- Минимизирует повреждение товаров в коробке или пакете
- Двойной крюк служит в два раза дольше, чем одинарный



Описание	Кол-во в упаковке	Количество в заказе	Номер артикула	Штрихкод
Безопасный резак	1	1	48221916	045242495337

Ручная пила

- 150 мм полотно для штукатурки / гипсокартона. Дополнительное утолщение полотна обеспечивает ему необходимую прочность для врезания
- Антикоррозионное покрытие.
- Обрезиненное покрытие. Больше комфорта, инструмент меньше проскальзывает в руке
- Предусмотрены рашпильные отверстия. Они позволяют быстро расширять отверстия в материале и ровнять грубые края



Упаковка 6 шт.

Описание	Кол-во в упаковке	Количество в заказе	Номер артикула	Штрихкод
Ручная пила	1	6	48229304	045242480555

Ножницы для различных видов работ

- Микрокарбидное покрытие режущих кромок для максимальной прочности. Большой срок службы по сравнению с нержавеющей сталью.
- Лезвия покрыты хромом для максимальной защиты от коррозии.
- Полностью металлические ручки для защиты от поломок.
- Технология соединительного винта препятствует расшатыванию лезвий, что повышает точность резки.
- Большие петли ручек позволяют работать в перчатках.
- Паз для указательного пальца для большего комфорта при работе.
- Нанесенная лазером маркировка на лезвии позволяет отмерять и резать одновременно.
- Микрозазубрины на режущей кромке для захвата материала и улучшения реза.
- Наклон лезвий на 60° позволяет держать руку над материалом.



①

②



Описание	Общая длина (мм)	Длина лезвия (мм)	Вес (г)	Кол-во в упаковке	Количество в заказе	Номер артикула	Штрихкод
① Ножницы для различных видов работ	230	95	180	1	1	48224044	045242347483
② Ножницы для различных видов работ с наклоном лезвий	240	115	230	1	1	48224043	045242347476

Ножницы для резки металла

Новинка

- Прорези для большого и указательного пальцев для большего комфорта при работе и меньшей усталости.
- Зубчатые режущие кромки предотвращают проскальзывание при резании.
- Меньше усталость руки при резке толстых материалов. Дизайн с комбинированным действием рычага.
- Торсионная пружина открывает губки автоматически во время резки для более быстрого реза и меньшей усталости
- Покрытие хромом защищает от коррозии для большего срока службы. Дополнительная закалка до 65 HRC.
- Изготовлены из легированной стали для лучшей износостойкости
- Механизм блокировки одной рукой.
- Тонкий, обтекаемый дизайн для предотвращения зацепления в материале.
- Три направления резки маркируются на голове, ручках и в цветовой схеме ручек.
- Эргономичные и прочные обрезиненные рукоятки для большего комфорта и длительного срока службы.
- Подходят для прямых и фигурных резов. Идеально подходят для небольших радиусов реза и коротких надрезов.
- Смещенные губки: для длительного или фигурного реза. Наклон губок 45° держит пользователя в стороне от материала.
- Удлиненные губки: позволяют резать быстрее и аккуратнее при длительных прямых резах.

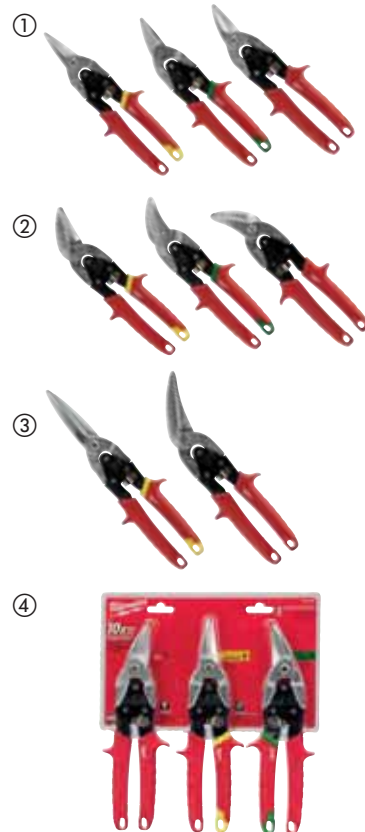

Направление резания	Общая длина (мм)	Длина края (мм)	Макс. режущая способность в алюминии (мм)	Макс. режущая способность в нержавеющей стали (мм)	Вес (г)	Кол-во в упаковке	Количество в заказе	Номер артикула	Штрихкод
① Подходят для прямых и фигурных резов. Идеально подходят для небольших радиусов реза и коротких надрезов.									
Прямой рез (желтый)	260	31	1.0	0.6	430	1	1	48224530	045242503643
Правый рез (зеленый)	260	31	1.0	0.6	430	1	1	48224520	045242503636
Левый рез (красный)	260	31	1.0	0.6	430	1	1	48224510	045242503629
② Смещенные губки: для длительного или фигурного реза. Наклон губок 45° держит пользователя в стороне от материала.									
Прямой рез (желтый)	260	37	1.0	0.6	430	1	1	48224532	045242503674
Правый рез (зеленый)	260	30	1.0	0.6	430	1	1	48224522	045242503667
Левый рез (красный)	260	30	1.0	0.6	430	1	1	48224512	045242503650
③ Удлиненные губки: позволяют резать быстрее и аккуратнее при длительных прямых резах.									
Прямой рез (желтый)	310	76	1.0	0.6	450	1	1	48224537	045242503681
Левый рез	290	63	1.0	0.6	450	1	1	48224538	045242503698
④ Набор ножниц по металлу. 48224510, 48224530 и 48224520						3	1	48224533	045242503735

Резак для пластиковых труб

- Для резания пластиковых труб (типа PE, PB, PEX, MDP, PDVF), Ø до 25 мм.
- V-образное лезвие позволяет делать быстрые и прямые срезы и предотвращает дробление материала
- Сменные лезвия из нержавеющей стали
- Прочная конструкция - металлическая коронка от головки до рукояток для максимально долговечной службы
- Канавки на головке позволяют зачищать муфты
- Устойчивая к коррозии головка
- Блокировка одной рукой. Инструмент остается в пакете под нагрузкой пружины, но при этом легко открывается
- Эргономичная и долговечная обрезиненная рукоятка для большего комфорта и срока службы

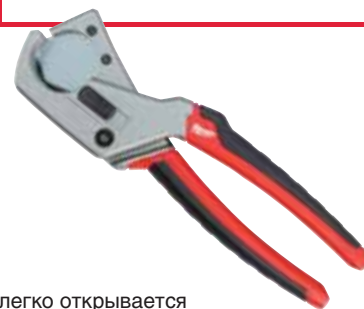

Описание	Макс. режущая способность, диаметр труб (мм)	Кол-во в упаковке	Количество в заказе	Номер артикула	Штрихкод
Резак для пластиковых труб	25	1	1	48224202	045242343133
Сменное лезвие		1	1	48224201* 48224203	045242268085 045242343140

Резак для ПВХ труб с храповым механизмом

Новинка

- Прочное лезвие из нержавеющей стали обеспечивает большое количество резов
- Удобная рукоятка обеспечивает комфортную работу
- Быстрая смена лезвия увеличивает скорость выполнения работ
- Металлический фиксатор активируется одной рукой
- Отверстия для ремешка обеспечивает безопасную работу
- Сменные лезвия
- Подходит для : pvc, cpvc, rex, pp, pb, pvdf, pe.



Описание	Макс. режущая способность, диаметр труб (мм)	Кол-во в упаковке	Количество в заказе	Номер артикула	Штрихкод
Резак для ПВХ труб с храповым механизмом 42 мм	42	1	1	4932464172	4058546221171
① Резак для ПВХ труб с храповым механизмом 63 мм	63	1	1	4932464173	4058546221188
Лезвие для резака ПВХ труб с храповым механизмом 42 мм		1	1	48224211	045242477012
② Лезвие для резака ПВХ труб с храповым механизмом 63 мм		1	1	48224216	045242477036



Кабелерез

- Лучшее в своем классе качество: скошенные губки. Точная ровная резка кабеля.
- Комфортные ручки. Не выскальзывает во время работы.
- Кованый инструмент - надежность в жестких условиях
- Защита от ржавчины благодаря чернению



Описание	Кол-во в упаковке	Количество в заказе	Номер артикула	Штрихкод
Кабелерез	1	1	48226104	045242356140

Кусачки

- Кромки из карбида железа для долгого срока службы
- Комфортные ручки. Не выскальзывает во время работы.
- Гладкая голова. Не оставит следов на рабочей поверхности
- Кованый инструмент - надежность в жестких условиях
- Защита от ржавчины благодаря чернению



Описание	Длина (мм)	Кол-во в упаковке	Количество в заказе	Номер артикула	Штрихкод
Кусачки	180	1	1	48226407	045242356096

5в1 плоскогубцы для зачистки проводов

Новинка

- Зачистка проводов : размеры : 0.75 мм², 1.0 мм², 1.5 мм², 2.5 мм², 4.0 мм².
- Резка проводов: изогнутыми с лазерной заточкой кромками.
- Плоскогубцы: подходят для захвата и гибки проводов.
- Заусенцы: удаление заусенцев в трубах 12 - 25 мм.
- Изготовление петли: встроенное устройство для загибания проводов в форму петли
- Фиксация одной рукой: легко зафиксировать плоскогубцы одной рукой для хранения. Пружина освобождает фиксатор при нажатии.
- Защита от ржавчины: увеличивает срок службы инструмента за счет противостояния коррозии
- Кованая легированная сталь: для максимальной прочности инструмента и долгого срока службы.



Общая длина (мм)	Способность зачистки (мм ²)	Режущая способность по полутвердой проволоке (мм)	Режущая способность по твердой проволоке (мм)	Макс. режущая способность по проводам (мм)	Величина зажима (мм)	Макс. диаметр головки для снятия заусенцев (мм)	Кол-во в упаковке	Количество в заказе	Номер артикула	Штрихкод
190	0.75, 1.0, 1.5, 2.5, 4.0	2.5	2.5	6.0	4	25	1	1	48229079	045242521272

Heavy Duty Пассатижи

- Для универсального зажима и работ по резанию
- Дизайн с большим рычагом - длинные рукоятки обеспечивают максимальную режущую способность и оптимальный рычаг
- Инструмент для снятия заусенцев - ребра для заусенцев на головке позволяют работать с трубами до 25 мм
- Гвоздодер - мощный зажим и оптимальный рычаг
- Дополнительная закалка до твердости 64 HRC
- Зубчатая зона зажима для сильного зажима и извлечения
- Изготовлены из хромованидиевой стали для лучшей износостойкости и отличной защиты от ржавчины
- Эргономичная и долговечная обрешиненная рукоятка для большего комфорта и срока службы
- С опресовщиком



Режущая способность по твердой проволоке (мм)	Режущая способность по мягкой проволоке	Общая длина (мм)	Вес (г)	Макс. диаметр головки для снятия заусенцев (мм)	Кол-во в упаковке	Количество в заказе	Номер артикула	Штрихкод
3.0	4.6	250	480	25	1	1	48226100	045242342228

Длинногубцы

- Длинногубцы: особенно подходит для захвата, скручивания и регулирования в ограниченных пространствах.
- Кусачки: режут провод сечением до 2,5 мм.
- Гратосниматель: насечки для зачистки заусенцев на трубах диаметром до 20 мм. Нет необходимости в дополнительных инструментах.
- Гвоздодер.
- Насечки на губках для лучшего захвата и полного контроля.
- Лазерная закалка режущих кромок. Закалка до прочности 64 HRC.
- Изготовлены из хром-ванадиевого сплава для большей прочности и хорошей защитой от коррозии.
- Эргономичные и прочные. Обрешиненные ручки для большего комфорта в работе.

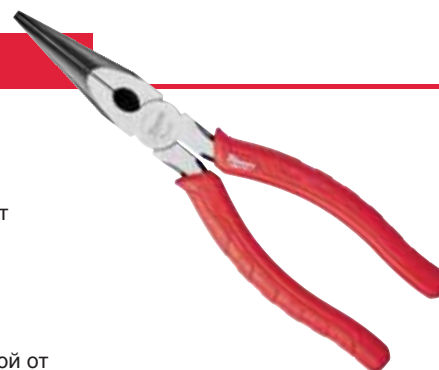

Общая длина (мм)	Режущая способность по твердой проволоке (мм)	Диаметр кабеля (мм)	Длина зажима (мм)	Вес (г)	Макс. диаметр головки для снятия заусенцев (мм)	Кол-во в упаковке	Количество в заказе	Номер артикула	Штрихкод
210	2.5	6.0	51	255	18	1	1	48226101	045242342211

Бокорезы

- Для любых работ по резке
- Защита головки - для защиты режущих кромок от повреждений в случае падения
- Дизайн с большим рычагом - длинные рукоятки обеспечивают максимальную режущую способность и оптимальный рычаг
- Инструмент для снятия заусенцев - ребра для заусенец на головке позволяют работать с трубами диаметром до 25 мм
- Головка со смещением 15° позволяет обрезать заподлицо и может использоваться в качестве гвоздодера для легких задач, которые требуют поддевания и извлечения
- Прочные режущие кромки, закаленные лазером. Дополнительная закалка до твердости 64 HRC
- Изготовлены из легированной хромованадиевой стали для лучшей износостойкости и защиты от ржавчины
- Эргономичная обрезиненная рукоятка для большего комфорта и срока службы



Общая длина (мм)	Режущая способность по твердой проволоке (мм)	Режущая способность по мягкой проволоке	Длина зажима (мм)	Вес (г)	Кол-во в упаковке	Количество в заказе	Номер артикула	Штрихкод
160	2.5	4.0	22	195	1	1	48226106	045242342181
180	3.0	4.0	26	246	1	1	48226107	045242342198

Ключи для водопроводных труб

- Для зажима, закрепления и удержания заготовок
- Регулировка одной рукой при помощи кнопки, обеспечивающей быстрый и надежный зажим
- Тонкая регулировка положения для точности зажима
- Кнопка автоматической блокировки для быстрой и точной регулировки
- V-образный зажим с профилем для более крепкого захвата, более точной подгонки и снижения скольжения. Особая закалка зубьев до твердости 60 HRC
- Изготовлены из штампованной легированной стали с добавлением никеля и хрома для лучшей износостойкости и отличной защиты от ржавчины
- Эргономичная и долговечная обрезиненная рукоятка для большего комфорта и срока службы
- Дизайн головки и рукоятки для снятия заусенцев. Нет необходимости в дополнительных инструментах
- Доступно 3 варианта длины для достижения оптимального рычага
- Эргономичный тонкий дизайн, для работы в труднодоступных местах.

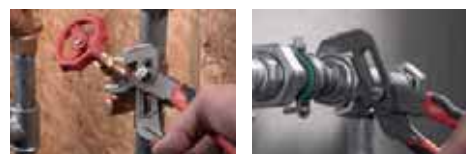

Общая длина (мм)	Общая длина (дюйм)	Макс. режущая способность, размер гайки (мм)	Макс. режущая способность, диаметр труб (мм)	Вес (г)	Макс. диаметр головки для снятия заусенцев (мм)	Макс. диаметр рукоятки для снятия заусенцев (мм)	Кол-во в упаковке	Количество в заказе	Номер артикула	Штрихкод
200	8	30	32	250	38	25	1	1	48226208	045242342235
250	10	36	42	425	51	25	1	1	48226210	045242342242
300	12	50	60	660	70	25	1	1	48226212	045242342259

TORQUE LOCK™ зажимы

- TORQUE LOCK™: быстро регулируется и легко снимается, зажимает плоские и круглые материалы. Дополнительное усилие можно применить к TORQUE LOCK™ винту для более надежного захвата. Этот винт также может быть использован для подвешивания в целях хранения.
- Закаленные губки: для лучшего захвата на строительных материалах
- Защита от коррозии: хромированное покрытие препятствует коррозии
- Дизайн рычага освобождения: традиционный рычаг для удобства пользования

	Общая длина (мм)	Общая длина (дюйм)	Тип зажима	Величина захвата (плоский материал) мм	Наибольший развод клещей для трубы (мм)	Кол-во в упаковке	Количество в заказе	Номер артикула	Штрихкод
①	170	7	Maxbite™	–	38	1	1	48223607	045242358328
②	250	10	Maxbite™	–	50	1	1	48223610	045242358311
③	127	5	Изогнутые	–	26	1	1	48223422	045242358250
④	170	7	Изогнутые	–	38	1	1	48223421	045242358243
⑤	250	10	Изогнутые	–	51	1	1	48223420	045242325276
⑥	250	10	Прямые	30	–	1	1	48223510	045242324996
⑦	100	4	Удлиненные	42	–	1	1	48223504	045242358281
⑧	150	6	Удлиненные	52	–	1	1	48223506	045242358274
⑨	230	9	Удлиненные	76	–	1	1	48223509	045242358267



TORQUE LOCK[™] Струбцины тип С

- TORQUE LOCK[™]: быстро регулируется и легко снимается, зажимает плоские и круглые материалы для сварки. Дополнительное усилие может быть применено к TORQUE LOCK[™] винту для более надежного захвата. Этот винт также может быть использован для подвешивания в целях хранения.
- Закаленные губки: для лучшего захвата строительных материалов
- Защита от коррозии: хромированное покрытие защищает от коррозии
- Дизайн рычага освобождения: традиционный рычаг для удобства работы



	Общая длина (мм)	Общая длина (дюйм)	Тип зажима	Кол-во в упаковке	Количество в заказе	Номер артикула	Штрихкод
①	230	9	Глубокие неподвижные губки	1	1	48223533	045242472680
②	480	18	Глубокие неподвижные губки	1	1	48223529	045242472697
③	280	11	Жестко закрепленные	1	1	48223531	045242325115
④	480	18	Неподвижные губки	1	1	48223530	045242472673
⑤	230	9	Глубокие губки с шарнирами	1	1	48223523	045242358304
⑥	280	11	Шарнирное соединение	1	1	48223521	045242325054
⑦	480	18	Губки с шарнирами	1	1	48223520	045242358298

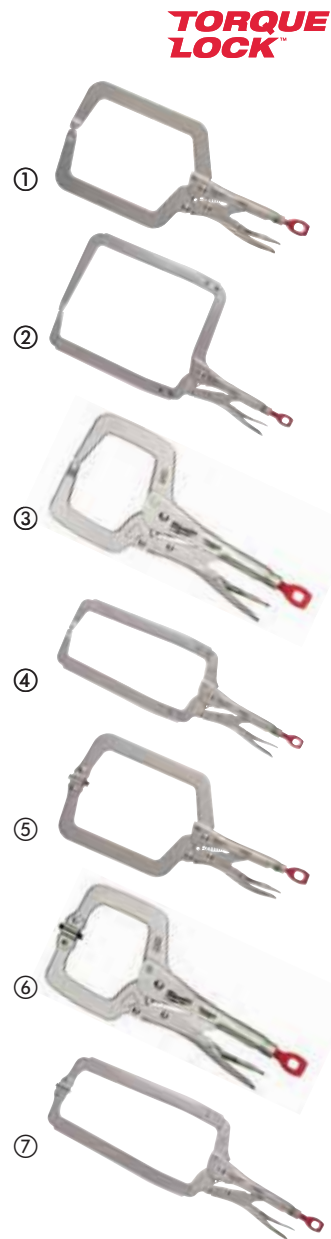

TORQUE LOCK[™] зажим

- TORQUE LOCK[™]: быстрая установка и съем при работе с плоскими заготовками. Для более надежной фиксации можно увеличить силу сжатия, вращая регулировочный винт. Так же его можно использовать для подвеса зажима при хранении.
- Закаленные губки: лучшее сцепление с различными материалами.
- Защита от коррозии: хромированное покрытие инструмента, увеличивает срок его службы за счет уменьшения коррозии.
- Конструкция рычага освобождения: традиционный рычаг для удобства пользования.
- Эти зажимы делают любую работу по фиксации деталей легкой.
- Идеально подходит для работы с деталями из листового металла.

Описание	Общая длина (мм)	Общая длина (дюйм)	Величина захвата (плоский материал) мм	Кол-во в упаковке	Количество в заказе	Номер артикула	Штрихкод
----------	------------------	--------------------	--	-------------------	---------------------	----------------	----------

TORQUE LOCK [™] зажим	200	8	42	1	1	48223540	045242358335
--------------------------------	-----	---	----	---	---	----------	--------------



TORQUE LOCK™ цепной ключ

- TORQUE LOCK™: быстро устанавливается и легко снимается при работе с трубами. Дополнительное усилие можно применить к TORQUE LOCK™ винту для более надежного захвата. Этот винт также может быть использован для подвешивания в целях хранения.
- Коррозионная стойкость: Хромированное покрытие увеличивает срок службы и надежность инструмента
- Конструкция рычага освобождения: традиционный рычаг для удобства пользования.
- Цепной ключ можно установить и закрепить вокруг объекта любой формы.
- Быстрое переключение направления работы храпового механизма



Описание	Общая длина (мм)	Общая длина (дюйм)	Наибольший развод клещей для трубы (мм)	Кол-во в упаковке	Количество в заказе	Номер артикула	Штрихкод
TORQUE LOCK™ цепной ключ	270	9	79	1	1	48223542	045242472727

Набор ключей

Новинка

- MaxBite усиленные части захвата гайки для снижения проскальзывания инструмента
- Рукоятка овальной формы для комфортной работы.
- Удобство хранения. Набор из 7 шт. с рукояткой для переноски. Набор из 15 шт. в трее для удобного хранения в ящике верстака.
- Выдавленные надписи с заполнением чернилами для лучшей читаемости.
- Трапецевидный ящик со скосом 15° для удобства пользования.
- Сплав стали с хромом, покрытие хромом.

Описание	Кол-во в упаковке	Количество в заказе	Номер артикула	Штрихкод
Набор метрических ключей 7 шт.				
① 10, 11, 12, 13, 14, 15, 17 мм.	7	1	4932464257	4058546222024
Набор метрических ключей 15 шт.				
② 8, 9, 10, 11, 12, 13, 14, 15, 17, 18, 19, 20, 21, 22 мм.	15	1	4932464258	4058546222031
Набор дюймовых ключей 7 шт.				
③ 3/4, 7/16, 1/2, 9/16, 5/8, 11/16, 3/4.	7	1	48229407	045242499038
Набор дюймовых ключей 15 шт.				
④ 1/4, 9/32, 5/18, 11/32, 3/8, 7/16, 1/2, 9/16, 5/8, 11/16, 3/4, 13/16, 7/8, 15/16, 1.	15	1	48229415	045242499021



Cheater (читер) – трубный ключ со сменными рукоятками

- Мировая новинка! Ключ имеет 3 длины: 10"/250 мм - для труднодоступных мест, 8"/450 - для стандартных видов работ, 24"/600 - максимальный рычаг, для самых сложных работ.
- Компенсационный ход губок для надежного захвата на труб и фитингов.
- Двойная резьба для обеспечения максимальной прочности и стойкости инструмента.
- Эргономичная ручка для максимального комфорта, не врезается в ладонь.
- Эргономичная конструкция губок - для легкого отрыва от заготовки.
- Закаленные губки для увеличения долговечности и лучшего сцепления.
- Отверстие для шнура



Описание	Общая длина (мм)	Общая длина (дюйм)	Наибольший развод клещей для трубы (мм)	Размер раскрытия губок (дюйм)	Вес (г)	Кол-во в упаковке	Количество в заказе	Номер артикула	Штрихкод
Cheater (читер) - трубный ключ со сменными рукоятками	250/450/600	10/18/24	63	2.5	3243	1	1	48227314	045242342402



Стальные и алюминиевые трубные ключи.

- Компенсационный ход губок для надежного захвата труб и фитингов.
- Двойные пружины для обеспечения максимальной прочности и стойкости инструмента.
- Эргономичная рукоятка для максимального комфорта.
- Закаленные губки для увеличения долговечности и лучшего сцепления.
- Отверстие для шнура.

Описание	Общая длина (мм)	Общая длина (дюйм)	Наибольший развод клещей для трубы (мм)	Размер раскрытия губок (дюйм)	Вес (г)	Кол-во в упаковке	Количество в заказе	Номер артикула	Штрихкод
Алюминиевый трубный ключ 250 мм	250	10	38	1.5	907	1	1	48227210	045242342372
Алюминиевый трубный ключ 300 мм	300	12	51	2	1293	1	1	48227212	045242342389
① Алюминиевый трубный ключ 350 мм	350	14	51	2	1724	1	1	48227214	045242342396
Алюминиевый трубный ключ 450 мм	450	18	63	2.5	2699	1	1	48227218	045242342419
Алюминиевый трубный ключ 600 мм	600	24	76	3	680	1	1	48227224	045242342426
Стальной трубный ключ 250 мм	250	10	38	1.5	794	1	1	48227110	045242342334
② Стальной трубный ключ 300 мм	300	12	51	2	1066	1	1	48227112	045242342341
Стальной трубный ключ 350 мм	350	14	51	2	1633	1	1	48227114	045242342358
Стальной трубный ключ 450 мм	450	18	63	2.5	2676	1	1	48227118	045242342365



Разводные ключи

- Регулировочный винт с очень жесткими допусками и точной резьбой. Губки не разойдутся во время использования.
- Хромированное покрытие для лучшей в классе защиты от коррозии и увеличении надежности
- Эргономичная, округлая конструкция ручки удобно лежит в руке и меньше давит на ладонь.
- Тонкая конструкция головы для работы в условиях ограниченного пространства.
- Параллельные губки не соскакивают и не повреждают поверхность.
- Лазерная разметка в дюймах и мм для точной регулировки.
- 8" разводной ключ (48227508) имеет очень широкую разводку губок - 38 мм, для ключей работающих в ограниченном пространстве.
- Отверстие для шнура



	Общая длина (мм)	Общая длина (дюйм)	Наибольший развод клещей для трубы (мм)	Величина зажима (мм)	Tip thickness [mm]	Вес (г)	Кол-во в упаковке	Количество в заказе	Номер артикула	Штрихкод	
	150	6	24.5	11.5	7.7	186	1	1	48227406	045242356225	
	200	8	30	14	8.7	353	1	1	48227408	045242356218	
	200	8	40	14	8.1	385	1	1	48227508	045242356232	
①	250	10	36.5	16	9.9	535	1	1	48227410	045242356201	
	300	12	42.5	17	10.8	748	1	1	48227412	045242356195	
	380	15	46	22	13.5	1,470	1	1	48227415	045242356188	
②	150 мм (48227406) и 250 мм (48227410)							2	1	48227400	045242358823



Ключ для гибкой подводки

- Совместимый с трещеткой: посадка 3/8"
- Телескопический дизайн
- Перекидная рукоятка более удобная, чем квадрат
- Легконастраиваемая рукоятка, лучшая в своем классе



Описание	Размер клещей (мм)	Кол-во в упаковке	Количество в заказе	Номер артикула	Штрихкод
Ключ для гибкой подводки	10 - 32	1	1	48227001	045242366170
Ключ для гибкой подводки	32 - 65	1	1	48227002	045242366187

Пила для пластиковых труб

- Металлический дизайн рукоятки для лучшей надежности в своем классе
- Безинструментальная замена лезвий: в 10 раз быстрее
- Обрезиненная рукоятка для большего комфорта
- Компактный дизайн



Описание	Кол-во в упаковке	Количество в заказе	Номер артикула	Штрихкод
Пила для пластиковых труб	1	1	48220212	045242467518
Сменное лезвие для пилы для пластиковых труб	1	1	48220222	045242467532

Компактная ножовка по металлу

- Бесключевая замена полотна для замены полотен до 10 раз быстрее.
- Компактный дизайн, идеально для различных резов в ограниченном пространстве.
- Регулируемая длина полотна для облегчения резки заподлицо.
- Обрезиненная рукоятка для непревзойденного комфорта.
- Подходят 12" полотна.



Описание	Кол-во в упаковке	Количество в заказе	Номер артикула	Штрихкод
Компактная ножовка по металлу	1	1	48220012	045242204571

Складная универсальная пила

- Бесключевая смена полотна - смена полотна до 10 раз быстрее.
- Складное лезвие - проще и безопаснее хранение
- Обрезиненная рукоятка - непревзойденный комфорт
- Подходят все Sawzall® полотна - непревзойденная универсальность
- Комплектуется с 18 TPI , 150 мм полотном.



Описание	Длина пезвия (мм)	Кол-во в упаковке	Количество в заказе	Номер артикула	Штрихкод
Складная универсальная пила	150	1	1	48220305	045242204618

Ножовка по металлу

- Прочный металлический каркас, поддерживает высокое напряжение (25,000 PSI / 250 lbs).
- Обрезиненная рукоятка обеспечивает надежный захват и комфорт пользователю.
- Встроенный отсек для хранения запасных полотен.
- Поставляется с 12"/24 Tpi полотном.



Описание	Кол-во в упаковке	Количество в заказе	Номер артикула	Штрихкод
Ножовка по металлу	1	1	48220050	045242362226

Труборез для медных труб Mini

Новинка

- Запатентованный механизм регулировки.
- Хром входящий в состав сплава роликов обеспечивает повышенную прочность, производительность и защиту от коррозии
- Удобная рукоятка обеспечивает быструю регулировку и комфорт при работе одной рукой
- Компактная конструкция позволяет резать трубы в ограниченных пространствах



Описание	Макс. режущая способность, диаметр труб (мм)	Кол-во в упаковке	Количество в заказе	Номер артикула	Штрихкод
Труборез для медных труб Mini 3-15мм	3 - 15	1	1	48229250	045242521210
Труборез для медных труб Mini 3-22мм	3 - 22	1	1	48229258	045242521258
Труборез для медных труб Mini 3-28мм	3 - 28	1	1	48229251	045242521227

Труборезы для медных труб

Новинка

- Конструкция трубореза обеспечивает постоянную подачу во время вращения, это дает быстрый и чистый рез
- Конструкция с 4 роликами обеспечивает аккуратный и точный рез
- Хром входящий в состав сплава роликов обеспечивает повышенную прочность, производительность и защиту от коррозии
- Плавный механизм регулировки
- Закрепленный в корпусе гратосниматель позволяет быстро и легко снимать заусенцы
- Запасной ролик встроен в рукоятку



Описание	Макс. режущая способность, диаметр труб (мм)	Кол-во в упаковке	Количество в заказе	Номер артикула	Штрихкод
Труборез для медных труб 3 - 28 мм	3 - 28	1	1	48229259	045242521265
Труборез для медных труб 3,2-42мм	3 - 42	1	1	48229252	045242521234
Труборез для медных труб 16-67мм	16 - 67	1	1	48229253	045242521241

Ролики для труборезов

Новинка

■ Ролики для труборезов

Описание	Кол-во в упаковке	Количество в заказе	Номер артикула	Штрихкод
Ролики для труборезов	2	1	48224256	045242356256



Гратосниматель

Новинка

- Обеспечивает легкое удаление заусенцев в медных трубах и ПВХ.
- Полностью металлическая конструкция обеспечивает длительный срок службы в условиях строительной площадки.
- Термообработка и покрытие увеличивают срок службы.
- Клипса обеспечит удобное хранение в кармане или инструментальной сумке для быстрого доступа.

Описание	Кол-во в упаковке	Количество в заказе	Номер артикула	Штрихкод
① Гратосниматель	1	1	48224255	045242356249
② Наконечники для гратоснимателя	3	1	48224257	045242356263



10 в 1 отвертка с трещеткой

- Эргономичная отвертка длиной 152 мм с посадкой 1/4" Нех и встроенной зачисткой для проводов и изгибания их в форме петли.
- Полностью металлическая трещетка для большей скорости закручивания.
- Биты длиной 88 мм совместимые с электроинструментом.
- Точный, закаленный наконечник бит: для точного соединения с крепежом и долгого срока службы.
- Хранение бит в рукоятке револьверного типа.
- Хромовое покрытие бит защищает от ржавчины.

Описание	Кол-во в упаковке	Количество в заказе	Номер артикула	Штрихкод
10 в 1 Отвертка с трещеткой - универсальная				
PH1 / PH2 / PZ1 / PZ2 / TX15 / TX20 / SL 0.8 x 5.5 мм.	1	12	48222311	045242352135
10 в 1 Отвертка с трещеткой - Нех				
Нех 1.5 мм / Нех 2 мм / Нех 2.5 мм / Нех 3 мм / Нех 4 мм / Нех 5 мм / Нех 6 мм	1	12	48229306	045242467310



VDE изолированные отвертки

Новинка

- Отвертка прошла тестирование воздействием напряжением 10000 Вольт по стандарту VDE и предназначена для работы в электроустановках напряжением до 1000 Вольт
- Премиальное качество стали с молибденом и ванадием для большего срока службы.
- Фрезерованные наконечники для точной посадки и исключения эффекта проскальзывания
- Покрытие черным фосфатом наконечника обеспечивает защиту от коррозии
- 2-х компонентная рукоятка с мягкими накладками обеспечивает комфортную работу
- 3-х гранный дизайн рукоятки исключает проскальзывание и обеспечивает максимальную передачу момента
- Тонкий дизайн передней части для работы с небольшой мощностью и тонких работ по электрике
- Лазерная гравировка с типом наконечника на верхней части рукоятки для удобной идентификации.
- Не катается, благодаря 3-х гранной рукоятке



Описание	Кол-во в упаковке	Количество в заказе	Номер артикула	Штрихкод
SL 0.4 x 2.5 x 75	1	1	4932464034	4058546219796
SL 0.5 x 3 x 100	1	1	4932464035	4058546219802
SL 0.6 x 3.5 x 100	1	1	4932464036	4058546219819
SL 0.8 x 4 x 100	1	1	4932464037	4058546219826
SL 1.0 x 5.5 x 125	1	1	4932464038	4058546219833
SL 1.2 x 6.5 x 150	1	1	4932464039	4058546219840
SL 1.2 x 8 x 175	1	1	4932464040	4058546219857
SL 0.5 x 3 x 65	1	1	4932464041	4058546219864
PH0 x 60	1	1	4932464042	4058546219871
PH1 x 80	1	1	4932464043	4058546219888
PH2 x 100	1	1	4932464044	4058546219895
PH3 x 150	1	1	4932464045	4058546219901
PZ0 x 60	1	1	4932464046	4058546219918
PZ1 x 80	1	1	4932464047	4058546219925
PZ2 x 100	1	1	4932464048	4058546219932
PZ3 x 150	1	1	4932464049	4058546219949
T10 x 60	1	1	4932464050	4058546219956
T15 x 75	1	1	4932464051	4058546219963
T20 x 100	1	1	4932464052	4058546219970
T25 x 100	1	1	4932464053	4058546219987
T30 x 100	1	1	4932464054	4058546219994
PH/SL1 x 80	1	1	4932464055	4058546220006
PH/SL2 x 100	1	1	4932464056	4058546220013
PZ/SL1 x 80	1	1	4932464057	4058546220020
PZ2/SL2 x 100	1	1	4932464058	4058546220037
SW6 x 125	1	1	4932464059	4058546220044
SW7 x 125	1	1	4932464060	4058546220051
SW8 x 125	1	1	4932464061	4058546220068
SW9 x 125	1	1	4932464062	4058546220075
SW10 x 125	1	1	4932464063	4058546220082
SW11 x 125	1	1	4932464064	4058546220099
SW13 x 125	1	1	4932464065	4058546220105
VDE набор изолированных отверток 5 шт SL3 / SL4, PZ1 / PZ2 и тестер напряжения.	5	1	4932464066	4058546220112
VDE набор изолированных отверток 7 шт (1) SL2.5 / SL3 / SL4, PH2, PZ1 / PZ2 и тестер напряжения.	7	1	4932464067	4058546220129
VDE набор изолированных отверток 7 шт (2) SL2.5 / SL3 / SL4 / SL5.5, PH1 / PH2 и тестер напряжения.	7	1	4932464068	4058546220136



Hollowscore[™] магнитные отвертки для гаек

- Hollowscore[™] неограниченная глубина для длинных болтов и шпилек (запатентовано).
- Магнитная головка отвертки для надежного удержания на крепеже.
- МИРОВАЯ НОВИНКА универсальная головка отвертки подходит к 4 видам крепежа: 4 / 6 / 8 / 12 гранным гайкам
- Отворачивает ржавые и скругленные гайки
- Цветовая индикация позволяет быстро подобрать инструмент под нужную гайку
- Шестигранный стержень позволяет придать дополнительное усилие гаечным ключом.
- Хромовое покрытие для защиты от ржавчины.
- Кованый стальной стержень обеспечивает долгий срок службы и прочность



Размер (мм)	Цветовой код	Размер резьбы для стержневого анкера	Кол-во в упаковке	Количество в заказе	Номер артикула	Штрихкод
①	Черный		1	1	48222531	045242294428
②	Коричневый	M3	1	1	48222532	045242294435
③	Красный	M3.5	1	1	48222533	045242294442
④	Оранжевый	M4	1	1	48222534	045242294459
⑤	Желтый	M5	1	1	48222535	045242294466
⑥	Голубой	M6	1	1	48222536	045242294473
⑦	Оранжевый	M8	1	1	48222537	045242294480



Набор крючков и шил

Новинка

- Полностью металлическая рабочая часть для большей прочности и защиты от ржавчины
- Покрытие хромом противостоит коррозии
- Удобная рукоятка и накатка обеспечивают контроль над инструментом и комфорт при работе
- Поставляется в лотке с легким доступом для удобного хранения инструмента.



Описание	Кол-во в упаковке	Количество в заказе	Номер артикула	Штрихкод
Набор крючков и шил	4	1	48229215	045242508105



Степлер

- 2 режима переключателя мощности: - Высокая мощность позволяет забивать скобы в различные материалы. - Низкая мощность для забивания малых скоб в мягкие материалы.
- Скошенная под 30° рабочая кромка: позволяет забить скобу даже когда степлер находится под углом.
- Встроенный скобоизвлекатель: Удаляет ненужные скобы с рабочей поверхности.
- Поверхность для добива: - Позволяет пользователю добить скобу без применения других инструментов.
- Клипса на ремень: Легко подвешивается на ремень, сумку и т.д.
- Скоба 8 / 10 / 12 / 14 мм (10.6 мм ширина)
- Тип скобы: 50 / Rapid No. 140 - Arrow T50 - Novus Type 11 G - Tacwise Type 140 - Stanley Type G
- Гвоздь 12 / 16 мм (1.02 мм толщина)
- Тип гвоздя: BN 1810 - Novus Typ J E - Stanley



Описание	Кол-во в упаковке	Количество в заказе	Номер артикула	Штрихкод
Степлер	1	1	48221010	045242323807

Степлер ударный

- Усиленный корпус: - Прочная конструкция выдерживает многократные падения с 3 метров.
- Защищенная обойма загрузки: - Легкий доступ для загрузки скоб. - Обойма защищена от повреждений. - Быстрая перезарядка и легкое устранение застреваний.
- Встроенный скобоизвлекатель: Удаляет ненужные скобы с рабочей поверхности.
- Поверхность для добива: - Позволяет пользователю добить скобу без применения других инструментов.
- Скоба 8 / 10 / 12 мм (10.6 мм ширина)
- Тип скобы: 50 / Rapid No. 140 - Arrow T50 - Novus Type 11 G - Tacwise Type 140 - Stanley Type G



Описание	Кол-во в упаковке	Количество в заказе	Номер артикула	Штрихкод
Степлер ударный	1	1	48221020	045242323814

Трещотка 3/8" с набором головок

Новинка

- Шарнирная голова трещотки
- Тонкий дизайн для лучшего доступа
- Головки совмещаются с гаечными ключами для придачи дополнительного момента
- Организованное и портативное решение для хранения.



Описание	Кол-во в упаковке	Количество в заказе	Номер артикула	Штрихкод
Трещотка 3/8" с набором головок				
3/8" трещотка, 10, 12, 13, 14, 15, 17, 18 и 19 мм 3/8" головки.	12	1	48229001	045242495078

Рабочие перчатки

- Armortex® материал усиливающий ладони и кончики пальцев. Непревзойденная прочность и защита рук.
- Smartswipe™ вставка. Вставка из этого материала на указательном пальце позволяет работать с сенсорными экранами не снимая перчаток.
- Дышащая трикотажная подкладка. Обеспечивает комфорт и воздухопроницаемость.
- Защита костяшек. TPR накладка обеспечивает защиту костяшек.
- Махровая ткань на большом пальце. Встроена для вытирания пота со лба или лица.
- Манжеты на липучке для надежного крепления.
- Полностью соответствуют требованиям CE Категория 2, EN 420 и EN 388 – 2221.



Описание	Кол-во в упаковке	Количество в заказе	Номер артикула	Штрихкод
Размер 8 / M	1	1	48229731	045242479436
Размер 9 / L	1	1	48229732	045242479443
Размер 10 / XL	1	1	48229733	045242479450
Размер 11 / XXL	1	1	48229734	045242479467



Перчатки беспальце

- Предназначены для обеспечения максимального удобства при работе с мелкими предметами.
- Усиленная ладонь и шов большого пальца .
- Легкие, дышащая подкладка.
- Отводящая влагу подкладка обеспечивает комфорт на весь день.
- Зона для вытирания пота
- Манжеты на липучке для надежного крепления.
- Отвечают требованиям CE категории 2, EN 420 и EN 388



Описание	Кол-во в упаковке	Количество в заказе	Номер артикула	Штрихкод
Размер 8 / M	1	1	48229741	045242508730
Размер 9 / L	1	1	48229742	045242508747
Размер 10 / XL	1	1	48229743	045242508754
Размер 11 / XXL	1	1	48229744	045242508761

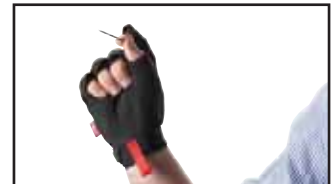

FREE-FLEX Рабочие перчатки

- SMARTSWIPE™ вставки на кулаке, ладони и кончиках пальцев для работы с сенсорными экранами.
- Гибкие и эластичные перчатки.
- Легкие, дышащая подкладка.
- Усиленный шов большого пальца.
- Высокая чувствительность кончиков пальцев.
- Зона для вытирания пота
- Отвечают требованиям CE категории 2, EN 420 и EN388



Описание	Кол-во в упаковке	Количество в заказе	Номер артикула	Штрихкод
Размер 8/M	1	1	48229711	045242508693
Размер 9/L	1	1	48229712	045242508709
Размер 10/XL	1	1	48229713	045242508716
Размер 11/XXL	1	1	48229714	045242508723



Рюкзак для инструмента

- Прочная конструкция, изготовлены из 1680D баллистического нейлона.
- Жесткое литое основание позволяет рюкзаку стоять вертикально и защищает в любых погодных условиях.
- Мягкие, дышащие лямки для эргономичной, комфортной транспортировки.
- Большой объем - 35 карманов в общей сложности.
- Складной передний карман для легкого доступа и хранения крупных предметов. Боковой карман для бутылки воды.
- Вертикальная стенка для крепления инструмента и принадлежностей освобождает пространство для хранения мелких принадлежностей.
- Карман для безопасного хранения ноутбуков / планшетов и предметов личного пользования.
- Внешняя застежка на липучке фиксирует лямки для хранения.



Описание	Кол-во в упаковке	Количество в заказе	Номер артикула	Штрихкод
Рюкзак для инструмента	1	1	48228200	045242333943



Рюкзак

Новинка

- Прочная конструкция, сделан из 1680D баллистического нейлона.
- Мягкие лямки обеспечивают комфорт в условиях строительной площадки.
- Карман для ноутбука обеспечивает безопасное хранение ноутбуков / планшетов и личных вещей.
- 18 карманов предлагают различные варианты хранения.

Описание	Кол-во в упаковке	Количество в заказе	Номер артикула	Штрихкод
Рюкзак	1	1	4932464252	4058546221973



Сумка электрика

- Прочная конструкция, изготовлены из 1680D баллистического нейлона.
- Двойные швы усиленные заклепками.
- Интегрированная в сумку ручка обеспечивает удобство по перемещению принадлежностей на рабочей площадке.
- Твердое основание позволяет ставить сумку вертикально даже при полной загрузке.
- Интегрированная петля для ношения на разгрузочном ремне.
- Металлические D - образные кольца для соединения с наплечным ремнем.
- Металлическая клипса для крепления рулетки.



Описание	Кол-во в упаковке	Количество в заказе	Номер артикула	Штрихкод
Сумка электрика	1	1	48228112	045242509157

Пояс разгрузочный с подвеской

- Прочная конструкция, изготовлены из 1680D баллистического нейлона.
- Двойные швы усиленные заклепками.
- Мягкая 4 - х точечная подвеска распределяет вес для комфортной работы весь день.
- Мягкий, дышащий ремень для максимального комфорта и производительности на рабочей площадке.
- Интегрированные в под сумки ручки позволяют использовать их отдельно от ремня и обеспечивают удобство по перемещению принадлежностей на рабочей площадке.
- Металлические скобы для крепления подвески.



Описание	Кол-во в упаковке	Количество в заказе	Номер артикула	Штрихкод
Пояс разгрузочный с подвеской	1	1	48228120	045242333974

Подвязка для разгрузочного пояса

- Регулируемые ляжки настраиваются под любой размер
- 1680D Баллистический нейлон



Описание	Кол-во в упаковке	Количество в заказе	Номер артикула	Штрихкод
Подвязка для разгрузочного пояса	1	1	48228145	045242358212

Разгрузочный пояс

Новинка

- Металлические кольца и материал из 1680D баллистического нейлона обеспечивают долгий срок службы
- До 152 мм диаметр, может вмещать размеры до 143 мм



Описание	Кол-во в упаковке	Количество в заказе	Номер артикула	Штрихкод
Разгрузочный пояс	1	1	48228140	045242358168

Органайзер на ведро

Новинка

- Ведро может заказываться отдельно арт. 4931453956



Описание	Кол-во в упаковке	Количество в заказе	Номер артикула	Штрихкод
Органайзер на ведро	5	1	4932459430*	4058546010911

* До окончания складских запасов

PACKOUT™

MODULAR STORAGE SYSTEM



PACKOUT™ ящик на колесах

Новинка

- Часть PACKOUT™ модульной системы хранения.
- Сконструирован с использованием ударопрочных полимеров для долгого срока службы в условиях строительной площадки.
- 113 кг грузоподъемность.
- Ручьятка индустриального класса.
- Увеличенные Ø 228 мм усиленные колеса
- IP65 защита от попадания капель дождя и строительной пыли.
- Усиленные металлом углы.
- Усиленные металлом защелки.
- Внутренний лоток с органайзером.
- Специальное место для крепления ONE-KEY™ TICK™.



Описание	Габариты (мм)	Кол-во в упаковке	Количество в заказе	Номер артикула	Штрихкод
PACKOUT™ ящик на колесах	560 x 410 x 480	1	1	4932464078	4058546220235

PACKOUT™ кейс

Новинка

- Часть PACKOUT™ модульной системы хранения.
- Сконструирован с использованием ударопрочных полимеров для долгого срока службы в условиях строительной площадки.
- IP65 защита от попадания капель дождя и строительной пыли.
- Усиленные металлом углы.
- Усиленные металлом защелки.
- Внутренний лоток с органайзером.
- Специальное место для крепления ONE-KEY™ TICK™.
- Усиленная металлом верхняя рукоятка для облегчения переноски (только на большом кейсе)

Описание	Габариты (мм)	Кол-во в упаковке	Количество в заказе	Номер артикула	Штрихкод
① PACKOUT™ большой кейс	560 x 410 x 290	1	1	4932464079	4058546220242
② PACKOUT™ кейс	560 x 410 x 170	1	1	4932464080	4058546220259



PACKOUT™ органайзер

Новинка

- Часть PACKOUT™ модульной системы хранения.
- Сконструирован с использованием ударопрочных полимеров для долгого срока службы в условиях строительной площадки.
- Внутри 10 съемных контейнеров, которые могут устанавливаться рядом с рабочим местом для быстрого доступа
- IP65 защита от попадания капель дождя и строительной пыли.
- Плотно закрывающиеся перегородки не допускают перемещения содержимого контейнеров при транспортировке.

Описание	Габариты (мм)	Кол-во в упаковке	Количество в заказе	Номер артикула	Штрихкод
PACKOUT™ органайзер	500 x 380 x 120	1	1	4932464082	4058546220273



PACKOUT™ компактный органайзер

Новинка

- Часть PACKOUT™ модульной системы хранения.
- Сконструирован с использованием ударопрочных полимеров для долгого срока службы в условиях строительной площадки.
- Внутри 5 съемных контейнеров, которые могут устанавливаться рядом с рабочим местом для быстрого доступа
- IP65 защита от попадания капель дождя и строительной пыли.
- Плотно закрывающиеся перегородки не допускают перемещения содержимого контейнеров при транспортировке.

Описание	Габариты (мм)	Кол-во в упаковке	Количество в заказе	Номер артикула	Штрихкод
PACKOUT™ компактный органайзер	250 x 380 x 120	1	1	4932464083	4058546220280



PACKOUT™ Сумка для инструмента

Новинка

- Часть PACKOUT™ модульной системы хранения.
- 1680 баллистический нейлон
- Ударопрочная модульная платформа
- Все нагруженные элементы металлические
- Прочная обрезиненная рукоятка

Описание	Габариты (мм)	Кол-во отделений	Кол-во в упаковке	Количество в заказе	Номер артикула	Штрихкод
25 см сумка для инструмента	250 x 280 x 320	28	1	1	4932464084	4058546220297
40 см сумка для инструмента	250 x 400 x 320	31	1	1	4932464085	4058546220303
50 см сумка для инструмента	250 x 500 x 320	32	1	1	4932464086	4058546220310



Набор оснастки Heavy Duty

Новинка

- Совместимы с кейсами HD.
- Набор оснастки для сверления и заворачивания с лучшим качеством Milwaukee®
- Биты Shockwave для ударных гайковертов
- Сверла HSS-G Thunderweb DIN 338 для сверления самых твердых материалов. Точное засверливание благодаря разделенному наконечнику режущей кромки с углом заточки 135° и долгий срок службы.
- Ударные сверла по бетону с цилиндрическим хвостовиком для кирпича, сланца и газобетонных блоков.
- Сверла по дереву для сверления ДВП, фанеры, ДСП и всех пород древесины.
- Перьевые сверла по дереву (набор 100 шт. 4932464146) для быстрого сверления больших отверстий в древесине.

Описание	Кол-во в упаковке	Количество в заказе	Номер артикула	Штрихкод
----------	-------------------	---------------------	----------------	----------

Набор оснастки Heavy Duty из 50 предметов.

<p>Shockwave Impact Duty™ биты 34 шт x 25 мм: 1 x PH1 / 1 x PH2 / 1 x PH3, 1 x PZ1 / 6 x PZ2 / 1 x PZ3, 6 x TX10 / 6 x TX15 / 2 x TX20 / 2 x TX25 / 2 x TX30 / 1 x TX 40, 1 x Hex 3 мм / 1 x Hex 4 мм / 1 x Hex 5 мм / 1 x Hex 6 мм, 1 x магнитный держатель 60 мм. THUNDERWEB HSS-G сверла 7 шт: 2.0 мм / 2.5 мм / 3.0 мм / 3.5 мм / 4.0 мм / 5.0 мм / 6.0 мм. Ударные сверла 3 шт: Ø 5 мм / 6 мм / 8 мм. Сверла по дереву 5 шт: Ø 3 мм / 4 мм / 5 мм / 6 мм / 7 мм.</p>	50	6	4932464144	4058546220891
---	----	---	------------	---------------

①



Набор оснастки Heavy Duty из 100 предметов.

<p>Shockwave Impact Duty™ биты 77 шт x 25 мм: 4 x PH1 / 7 x PH2 / 3 x PH3, 4 x PZ1 / 8 x PZ2 / 4 x PZ3, 10 x TX10 / 10 x TX15 / 8 x TX20 / 6 x TX25 / 6 x TX30 / 3 x TX 40, 1 x Hex 3 мм / 1 x Hex 4 мм / 1 x Hex 5 мм / 1 x Hex 6 мм, 1 x магнитный держатель 60 мм. THUNDERWEB HSS-G сверла 13 шт: Ø 2.0 мм (2) / 2.5 мм (2) / 3.0 мм (2) / 3.5 мм (2) / 4.0 мм / 5.0 мм / 6.0 мм / 7.0 мм / 8.0мм. Ударные сверла 4 шт: Ø 5 мм / 6 мм (2) / 8 мм. Сверла по дереву 5 шт: Ø 3 мм / 4 мм / 5 мм / 6 мм / 7 мм.</p>	100	6	4932464145	4058546220907
---	-----	---	------------	---------------

②



Кейс для оснастки Heavy Duty.	1	1	4932464147	4058546220921
-------------------------------	---	---	------------	---------------

Переносные кейсы

Описание		Металл / Пластик	Кол-во в упаковке	Количество в заказе	Номер артикула	Штрихкод	
Кейс для перфораторов - 1 шт.	K 900,K 950	Кейс из пластика	1	1	4931375502	4002395752881	
Кейс для транспортировки полотен SAWZALLS™.	SSE 1000 AVS,SSE 1000 SQ,SSE 1000 QX, SSPE 1000 QX,SSD 1100 X,SSPE 1300 QX, SSPE 1300 SQ,M18 FUEL™ SAWZALL, SSDE 1500 X,V18 SX,V28 SX	Кейс из пластика	1	1	48556510	045242148424	
Кейс для штробореза - 1 шт.	WCE 30,WCS 45, DME 30,DME 45	MFE 1500,MFE 1305, MF 1900	Металлическая кассета	1	1	4932383357	4002395357390

Кейсы Heavy Duty

■ Кейсы поставляются с защелками и поролоном

Размер кейса	Габариты (мм)	Кол-во в упаковке	Количество в заказе	Номер артикула	Штрихкод
1	475 x 358 x 132	1	1	4932453385	4002395146376
2	475 x 358 x 192	1	1	4932449767	4002395146383
3	475 x 358 x 230	1	1	4932453386	4002395143634
Принадлежности для кейсов Heavy Duty		1	1	4932451545	4002395146581
Универсальный кейс HD 1.		1	1	4932459751	4058546029234
Универсальный кейс HD.		1	1	4932459206	4002395287215
Кейс для зажимных патронов - 2 шт.		2	1	4932373252	4002395347247
PACKOUT™ адаптер для HD BOX.		1	1	4932464081	4058546220266



Содержимое для кейсов Heavy Duty

Содержимое для кейсов	Кол-во в упаковке	Количество в заказе	Номер артикула	Штрихкод
1	1	1	4932440936	4002395147588
3	1	1	4932453379	4002395148202
8	1	1	4932453508	4002395146390
9	1	1	4932453507	4002395143603
10	1	1	4932453509	4002395143610
11	1	1	4932453510	4002395143627
12	1	1	4932453859	4002395275649
13	1	1	4932453855	4002395275656
14	1	1	4932453856	4002395275663
15	1	1	4932453857	4002395275670
16	1	1	4932453858	4002395275687
17	1	1	4932453860	4002395275694
Принадлежности для содержимого кейсов Heavy Duty	1	1	4932451546	4002395146598



Содержимое для кейсов	Размер кейса	Подходит для наборов Milwaukee	Номер артикула	Штрихкод
1	1	M18 CDD-202X, M18 CPD-202X, M18 CDD-502X, M18 CPD-502X, M18 CIW12-502X, M18 CID-202X, M18 CID-502X	4932440936	4002395147588
3	1	M18 FDD-202X, M18 FDD-502X, M18 FPD-202X, M18 FPD-502X, M18 ONEPD-502X, M18 ONEDD-502X	4932453379	4002395148202
8	1	M18 CHIWF12-502X, M18 CHIWF34-502X, M18 CHIWP12-502X	4932453508	4002395146390
9	1	M18 CAG115X-502X, M18 CAG125X-502X, M18 CAG125XPD-502X	4932453507	4002395143603
10	1	M18 CRAD-502X	4932453509	4002395143610
11	1	M18 FWF12-502X, M18 FID-502X, M18 ONEID-502X, M18 ONEIWP-502X, M18 ONEIWF-502X	4932453510	4002395143627
12	3	M18 CCS66-502X	4932453859	4002395275649
13	3	M18 CHX-502X	4932453855	4002395275656
14	3	M18 CHPX-502X	4932453856	4002395275663
15	3	M18 CSX-502X	4932453857	4002395275670
16	3	M18 CCS55-502X	4932453858	4002395275687
17	3	M18 CAG125XPDB-502X, M18 CAG115XPDB-502X	4932453860	4002395275694
Принадлежности для содержимого кейсов Heavy Duty			4932451546	4002395146598



ТИТАНОВЫЕ ИНСТРУМЕНТЫ

С 1849 г. Компания 1849 Stiletto® tools известна во всем мире благодаря своим высококачественным профессиональным инструментам. Stiletto® впервые разработала титановые молотки - линейку изделий, созданную на основе новейших технологических достижений в области материалов, конструкции и уравниваемости, которая обеспечивает профессионалов большей мощностью, легкостью удара и высокой производительностью.

Долговечность: титан более гибкий и устойчивый к разрушению, чем сталь. Он принимает более сильные удары без нарушения общей формы молотка. Цельная конструкция, прочная от головки и до рукояти, обеспечивает максимальную устойчивость.

Коррозионная устойчивость: молотки используются преимущественно на открытом воздухе. Титан является 100% устойчивым к коррозии.

Меньше утомление: титан весит на 45 % меньше, чем сталь. Титан имеет самое высокое соотношение прочности и веса по сравнению с любым металлом. Меньший вес позволяет быстрее делать размах молотком, обеспечивая большую скорость головки, что повышает мощность удара. Титановые молотки вбивают на 30% больше гвоздей при тех же затратах усилий. Легким молотком быстрее работать, физическая нагрузка снижается без ущерба для эффективной работы.

Меньше нагрузка и вибрация: титан в 10 раз лучше поглощает вредные колебания ударной отдачи, чем сталь. Чрезмерно долгое использование молотка может вызывать долговременное повреждение руки.

Большая производительность: вбивает до 30% больше гвоздей при тех же затратах усилий.

Молотки TiBone™ - 100% Титан

Прочная рукоятка: цельная конструкция выполнена полностью из титана, на 200% прочнее, чем древесина

Больше срок службы: сменные бойки, вместо замены всего молотка

Легче извлекать гвозди: патентованный боковой гвоздодер, работающий на 180 °

Магнитный держатель гвоздя: помогает начать забивать гвоздь в труднодоступных местах.

Описание	Вес (г)	Сменный кожух	Шрифт	Длина (мм)	Кол-во в упаковке	Количество в заказе	Номер артикула	Штрихкод
① TB 15 MC + TBM-SR.	425	да	Поставляется с насечкой и гладким бойком	457	1	1	4932352578	4002395372362
② TBM 14 RMC + TBM-SR.	397	да	Поставляется с насечкой и гладким бойком	388	1	1	4932352579	4002395372379



Титановые молотки с деревянной ручкой

Традиционная деревянная рукоятка Hickory: прочна и изогнутая ручка (как у топора) для удобного обращения.

Магнитный держатель гвоздя: помогает начать забивать гвоздь в труднодоступных местах.

Малый вес: благодаря рукоятке из натурального дерева молоток очень легкий, но по-прежнему невероятно мощный.

Описание	Вес (г)	Шрифт	Длина (мм)	Кол-во в упаковке	Количество в заказе	Номер артикула	Штрихкод
① Ti 14MC-H18	397	Боек с насечкой	457	1	1	4932352583	4002395372416
② Ti 14SC-H18	397	Боек гладкий	457	1	1	4932352584	4002395372423
③ Ti 14MC-H16	397	Боек с насечкой	406	1	1	4932352585	4002395372430
④ Ti 14SC-H16	397	Боек гладкий	406	1	1	4932352586	4002395372447



Запасные части

Описание	Кол-во в упаковке	Количество в заказе	Номер артикула	Штрихкод
① TBM-MR Трехунциевый стальной сменный боек с насечкой для TB15MC и TBM14RMC.	1	1	4931428165	4002395835003
② TBM-SR Трехунциевый стальной сменный боек гладкий для TB15MC и TBM14RMC.	1	1	4931428166	4002395835010
TBR-B Ремонтный комплект для TB15MC и TBM14RMC. 1 болт, 1 шайба, 1 ключ, 1 тюбик Loctite, 1 руководство по эксплуатации.	5	1	4931428167	4002395835027
Рукоятка H18" 18-дюймовая сменная изогнутая рукоятка Hickory для 14-унциевых молотков.	1	1	4931428170	4002395835058
Рукоятка H16" 16-дюймовая сменная изогнутая рукоятка Hickory для 14-унциевых молотков.	1	1	4931428171	4002395835065



Молоток закругленный

- Точная балансировка для удобства хвата
- Надежная конструкция рукоятки
- Овальное сечение рукоятки противостоит изгибанию при извлекаемых работах.
- Закругленная голова молотка облегчает извлечение гвоздей.
- Магнитный держатель для гвоздей (для наживления одной рукой)

Описание	Кол-во в упаковке	Количество в заказе	Номер артикула	Штрихкод
молоток закругленный 560 грамм (20унций) 35см (14 дюймов).	1	1	4932464028	4058546219734

Новинка



Решения для розничной торговли



Какое бы ни было пространство, у нас всегда есть решение...

Milwaukee® предлагает широкий спектр решений для розничной торговли, для обеспечения оптимального отображения принадлежностей в магазине. 1 м дисплей - отличное решение для магазина и простое размещение прямо из поставки. А также новая система Red Rack, которая помещается на любой стене, позволяет эффективно управлять категориями принадлежностей.



Широкий спектр дисплеев - это хорошее решение для пунктов продаж, либо их можно поместить на полки настенных стеллажей.

Буры SDS-Plus MX4 с 4-мя режущими кромками на 1 м дисплее



№	Ø, мм	A, мм	B, мм	Кол.	Артикул № 4932	Код EAN 4002395
1	5	110	50	5	352007	366644
2	6	110	50	5	352011	368921
3	6	160	100	5	352012	368938
4	6	210	150	5	352013	366705
5	6	260	200	5	352014	366712
6	8	110	50	5	352021	366781
7	8	160	100	5	352022	366798
8	8	210	150	5	352023	366804
9	8	260	200	5	352024	366811
10	10	110	50	5	352025	366828
11	10	160	100	5	352026	366835
12	10	210	150	5	352027	366842
13	10	260	200	5	352028	366859
14	12	160	100	5	352031	366880
15	12	210	150	5	352032	366897
16	12	260	200	5	352033	366903
17	14	160	100	5	352036	366934
18	14	210	150	5	352037	366941

№	Комплектующие дисплея	Кол.	Артикул № 4939	Код EAN 4002395	Код EAN 4002395
1	Дисплей, 1 м	1	434656	557967	
2	Евро-крюк (короткий)	18	434650	557905	
3	Лента с эмблемой Milwaukee®	1	510100	900596	
4	Лента со штрих-кодами для буров MX4, EU	1	565571	937516	
5	Картонная упаковка	1	4931373861	734399	

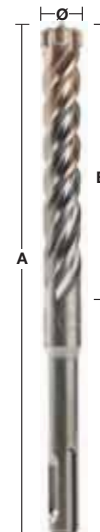
 4932 430493
 4002395 381548

Буры SDS-Plus M2 с 2-мя режущими кромками на 1 м дисплее



№	Ø, мм	A, мм	B, мм	Кол.	Артикул № 4932	Код EAN 4002395
1	4	110	50	5	339498	304561
2	5	110	50	5	307067	308835
3	6	110	50	5	307068	308842
4	6	160	100	5	307069	308859
5	6	260	200	5	353819	320127
6	8	110	50	5	307070	308866
7	8	160	100	5	307071	308873
8	8	210	150	5	307072	308880
9	8	260	200	5	353821	320141
10	10	110	50	5	340410	311934
11	10	160	100	5	307073	308897
12	10	210	150	5	307074	308903
13	10	260	200	5	344295	312252
14	12	160	100	5	307075	308910
15	12	210	150	5	307076	308927
16	14	160	100	5	307078	308941
17	16	210	150	5	307081	308972
18	18	210	150	3	344303	312177
19	20	210	150	3	344305	312153

№	Комплектующие дисплея	Кол.	Артикул № 4939	Код EAN 4002395
1	Дисплей, 1 м	1	434656	557967
2	Евро-крюк (короткий)	19	434650	557905
3	Лента с эмблемой Milwaukee®	1	510100	900596
4	Лента со штрих-кодами для буров SDS-plus, EU	1	530434	914135
5	Картонная упаковка	1	4931373861	734399

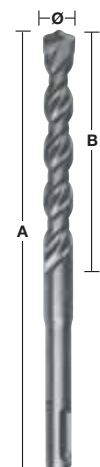
 4932 430494
 4002395 381555

Буры SDS-Plus M2 с 2-мя режущими кромками, длинные, на 1 м дисплее



№	Ø, мм	A, мм	B, мм	Кол.	Артикул № 4932	Код EAN 4002395
1	8	460	400	5	367013	336692
2	10	310	250	5	353824	320172
3	10	450	400	5	344296	312245
4	12	260	200	5	344297	312238
5	12	450	400	5	307077	308934
6	14	260	200	5	307079	308958
7	14	450	400	5	307088	309047
8	15	260	200	5	344300	312207
9	16	310	250	5	344301	312191
10	16	450	400	5	307082	308989
11	18	250	200	3	307083	308996
12	18	450	400	3	340411	311941
13	20	250	200	3	307084	309009
14	20	450	400	2	307085	309016
15	22	450	400	3	344307	312139
16	24	450	400	3	307087	309030

№	Комплекующие дисплея	Кол.	Артикул № 4939	Код EAN 4002395
1	Дисплей, 1 м	1	434656	557967
2	Евро-крюк (короткий)	16	434650	557905
3	Лента с эмблемой Milwaukee®	1	510100	900596
4	Лента со штрих-кодами для длинных буров SDS-plus, EU	1	530436	914135
5	Картонная упаковка	1	4931373861	734399

4932 430495
4002395 381562

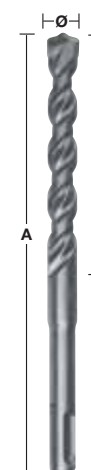
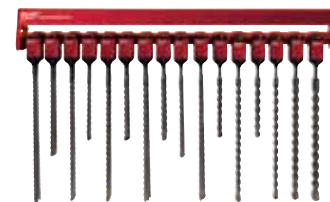

Долота и буры SDS-Plus M2 с 2-мя режущими кромками на 1 м дисплее



№	Ø, мм	A, мм	B, мм	Кол.	Артикул № 4932	Код EAN 4002395
① 1	5	110	50	5	307067	308835
2	6	110	50	5	307068	308842
3	6	160	100	5	307069	308859
4	8	110	50	5	307070	308866
5	8	160	100	5	307071	308873
6	8	210	150	5	307072	308880
7	10	160	100	5	307073	308897
8	10	210	150	5	307074	308903
9	12	160	100	5	307075	308910
10	14	160	100	5	307078	308941
11	16	210	150	5	307081	308972
12	18	210	150	3	344303	312177
13	20	210	150	3	344305	312153

② 14	Набор из 7 шт, SDS-plus с 2-мя режущими кромками с Ø 5/6/8x110 мм и Ø 6/8/10/12x160 мм			3	352339	369980
③ 15	Остроконечное долото	250	-	5	339625	304813
④ 16	Широкое долото	250	40	5	367146	334377
⑤ 17	Широкое долото	250	20	5	339626	304820

№	Комплекующие дисплея	Кол.	Артикул № 4939	Код EAN 4002395
1	Дисплей, 1 м	1	434656	557967
2	Евро-крюк (короткий)	17	434650	557905
3	Лента с эмблемой Milwaukee®	1	510100	900596
4	Лента со штрих-кодами для долот и буров SDS-plus, EU	1	530442	914005
5	Картонная упаковка	1	4931373861	734399

4932 430496
4002395 381579

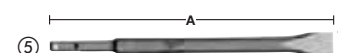
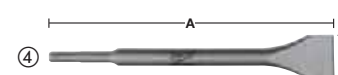
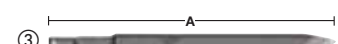
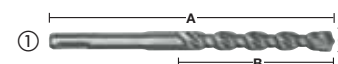
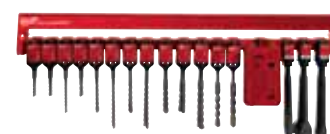

Долота и буры SDS-Max на 1-м дисплее

№	Ø, мм	A, мм	B, мм	Кол.	Артикул № 4932	Код EAN 4002395
① 1	16	340	200	3	352756	374144
2	16	540	400	2	352757	374151
3	18	540	400	3	352761	374199
4	20	520	400	3	352765	374236
5	22	520	400	3	352769	374274
6	24	520	400	2	352773	374311
7	25	520	400	2	352775	374335
8	28	570	450	2	352779	374373
9	30	570	450	2	352784	374427
10	32	570	450	1	352786	374441
11	35	570	450	2	352790	374489
② 12	Остроконечное долото	280	–	3	343734	317509
13	Остроконечное долото	400	–	3	343735	317516
③ 14	Плоское долото	280	25	3	343737	317530
15	Плоское долото	400	25	3	343738	317547
④ 16	Широкое долото	400	50	3	343743	317592
17	Широкое долото	300	80	3	343744	317608

№	Комплектующие дисплея	Кол.	Артикул № 4939	Код EAN 4002395
1	Дисплей, 1 м	1	434656	557967
2	Евро-крюк (короткий)	6	434650	557905
3	Одиночный крюк (короткий)	11	434652	557929
4	Лента с эмблемой Milwaukee®	1	510100	900596
5	Лента со штрих-кодами для долот и буров SDS-Max, EU	1	530294	914838
6	Картонная упаковка	1	4931373861	734399

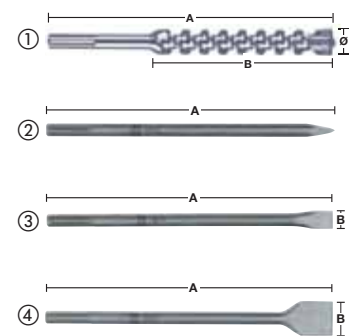
 4932 430497
4002395 381586

Долота SDS-plus и SDS-Max на 1-м дисплее

№		A, мм	B, мм	Кол.	Артикул № 4932	Код EAN 4002395
SDS-plus						
① 1	Остроконечное долото	250	–	5	339625	304813
② 2	Широкое долото	250	40	5	367146	334377
③ 3	Плоское долото	250	20	5	339626	304820
④ 4	Полукруглое долото	250	25	3	339627	304837
⑤ 5	Долото для снятия плитки	250	40	3	353424	320202
SDS-Max						
① 6	Остроконечное долото	280	–	4	343734	317509
① 7	Остроконечное долото	400	–	4	343735	317516
① 8	Остроконечное долото	600	–	3	343736	317523
② 9	Плоское долото	280	25	5	343737	317530
③ 10	Плоское долото	400	25	5	343738	317547
③ 11	Плоское долото	600	25	3	343739	317554
② 12	Широкое долото	400	50	4	343743	317592
② 13	Широкое долото	300	80	4	343744	317608
② 14	Широкое долото	300	115	3	343745	317615

№	Комплектующие дисплея	Кол.	Артикул № 4939	Код EAN 4002395
1	Дисплей, 1 м	1	434656	557967
2	Евро-крюк (короткий)	14	434650	557905
3	Лента с эмблемой Milwaukee®	1	510100	900596
4	Лента со штрих-кодами для долот SDS-plus и SDS-Max, EU	1	530297	914807
5	Картонная упаковка	1	4931373861	734399

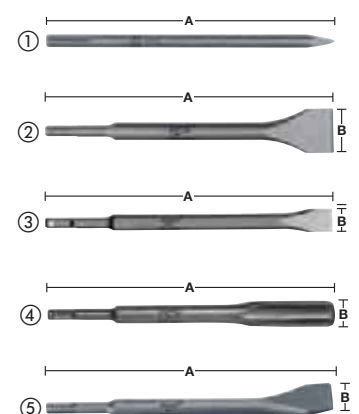
 4932 430498
4002395 381593

Сверла по бетону с цилиндрическим хвостовиком - DIN 8039 на 1-м дисплее

№	Ø, мм	A, мм	B, мм	Кол.	Артикул № 4932	Код EAN 4002395
① 1	4	85	50	5	363631	332014
2	5	85	50	5	363633	332038
3	5	150	90	5	363634	332045
4	6	100	60	5	363636	332069
5	6	150	90	5	363637	332076
6	8	120	80	5	363640	332106
7	8	200	150	5	363641	332113
8	9	120	80	5	363643	332137
9	10	120	80	5	363644	332144
10	10	200	150	5	363645	332151
11	12	150	85	5	363647	332175
12	12	200	150	5	363648	332182
13	14	150	90	5	363650	332205
② 14	Набор из 8 сверел по бетону с цилиндрическим хвостовиком с Ø 3/4/5/6/7/8/9/10 мм			3	352334	369935

№	Комплектующие дисплея	Кол.	Артикул № 4939	Код EAN 4002395
1	Дисплей, 1 м	1	434656	557967
2	Евро-крюк (короткий)	14	434650	557905
3	Лента с эмблемой Milwaukee®	1	510100	900596
4	Лента со штрих-кодами для сверел по бетону, EU	1	530391	914364
5	Картонная упаковка	1	4931373861	734399

4932 430499
4002395 381609

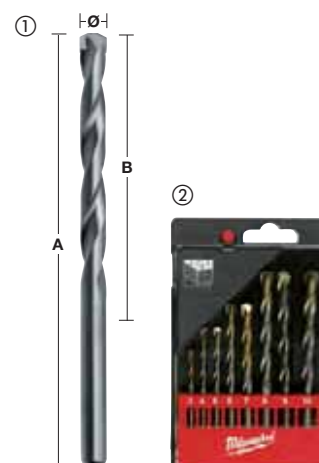

Сверла по металлу HSS Ground - DIN 338 THUNDERWEB на 1-м дисплее

№	Ø, мм	A, мм	B, мм	Кол.	Артикул № 4932	Код EAN 4002395
1	1,0	34	12	5	352345	370047
2	1,5	40	18	5	352346	370054
3	2,0	49	24	5	352347	370061
4	2,5	57	30	5	352348	370078
5	3,0	61	33	5	352349	370085
6	3,2	65	36	5	352350	370092
7	3,5	70	39	5	352351	370108
8	4,0	75	43	5	352352	370115
9	4,5	80	47	5	352354	370139
10	5,0	86	52	5	352356	370153
11	6,0	93	57	5	352358	370177
12	7,0	109	69	5	352361	370207
13	8,0	117	75	5	352363	370221
14	9,0	125	81	5	352365	370245
15	10,0	133	87	5	352367	370269
16	11,0	142	94	5	352369	370283
17	12,0	151	101	5	352371	370306
18	13,0	151	101	5	352373	370320

№	Комплектующие дисплея	Кол.	Артикул № 4939	Код EAN 4002395
1	Дисплей, 1 м	1	434656	557967
2	Евро-крюк (короткий)	18	434650	557905
3	Лента с эмблемой Milwaukee®	1	510100	900596
4	Лента со штрих-кодами для сверел HSS-G, EU	1	530356	914722
5	Картонная упаковка	1	4931373861	734399

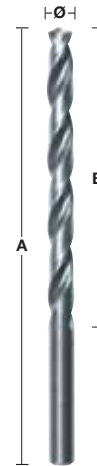
 4932 430500
4002395 381616

Сверла по металлу RED COBALT DIN 338 на 1-м дисплее

№	Ø, мм	A, мм	B, мм	Кол.	Артикул № 4932	Код EAN 4002395
1	1,0	34	12	5	363248	333080
2	1,5	40	18	5	363249	333097
3	2,0	49	24	5	363250	333103
4	2,5	57	30	5	363251	333110
5	3,0	61	33	5	363253	333134
6	3,2	65	36	5	363254	333141
7	3,5	70	39	5	363256	333165
8	4,0	75	43	5	363258	333189
9	4,5	80	47	5	363262	333226
10	5,0	86	52	5	363264	333240
11	5,5	93	57	5	363267	333271
12	6,0	93	57	5	363268	333288
13	6,5	101	63	5	363269	333295
14	7,0	109	69	5	363271	333318
15	8,0	117	75	5	363274	333349
16	8,5	117	75	5	363276	333363
17	9,0	125	81	5	363277	333370
18	10,0	133	87	5	363279	333394
19	11,0	142	94	5	363282	333424
20	12,0	151	101	5	363284	333448
21	13,0	151	101	5	363286	333462

№	Комплектующие дисплея	Кол.	Артикул № 4939	Код EAN 4002395
1	Дисплей, 1 м	1	434656	557967
2	Евро-крюк (короткий)	21	434650	557905
3	Лента с эмблемой Milwaukee®	1	510100	900596
4	Лента со штрих-кодами для сверел HSS-Co, EU	1	530366	914623
5	Картонная упаковка	1	4931373861	734399

 4932 430501
4002395 381623

Спиральные сверла по дереву 230 мм на 1-м дисплее

№	Ø, мм	A, мм	B, мм	C, мм	Кол.	Артикул № 4932	Код EAN 4002395
1	8	230	155	6.5	3	363681	331796
2	10	230	155	8.5	3	363682	331802
3	12	230	155	10	3	363683	331819
4	14	230	155	11	3	363684	331826
5	16	230	155	11	3	363685	331833
6	18	230	155	11	3	363686	331840
7	20	230	155	11	3	363687	331857
8	22	230	155	11	3	373363	347889
9	24	230	155	11	3	373364	347896
10	26	230	155	11	3	373365	348503
11	28	230	155	11	3	373366	348510
12	30	230	155	11	3	373367	348527
13	32	230	155	11	2	373368	348534

№	Комплектующие дисплея	Кол.	Артикул № 4939	Код EAN 4002395
1	Дисплей, 1 м	1	434656	557967
2	Евро-крюк (короткий)	13	434650	557905
3	Лента с эмблемой Milwaukee®	1	510100	900596
4	Лента со штрих-кодами для винтовых сверл по дереву 230 мм	1	530395	914326
5	Картонная упаковка	1	4931373861	734399

4932 430502
4002395 381630

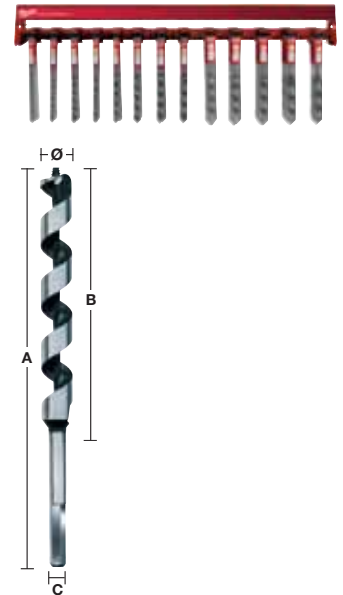

Спиральные сверла по дереву 460 мм на 1-м дисплее

№	Ø, мм	A, мм	B, мм	C, мм	Кол.	Артикул № 4932	Код EAN 4002395
1	8	460	385	6.5	3	363688	331710
2	10	460	385	8.5	3	363689	331727
3	12	460	385	10	3	363690	331734
4	14	460	385	11	3	363691	331741
5	16	460	385	11	3	363692	331758
6	18	460	385	11	3	363693	331765
7	20	460	385	11	3	363694	331772
8	22	460	385	11	3	363695	331789
9	24	460	385	11	3	373370	348558
10	26	460	385	11	3	373371	348565
11	28	460	385	11	3	373372	348572
12	30	460	385	11	3	373373	348589
13	32	460	385	11	2	373374	348596

№	Комплектующие дисплея	Кол.	Артикул № 4939	Код EAN 4002395
1	Дисплей, 1 м	1	434656	557967
2	Евро-крюк (короткий)	13	434650	557905
3	Лента с эмблемой Milwaukee®	1	510100	900596
4	Лента со штрих-кодами для винтовых сверл по дереву 230 мм	1	530256	914852
5	Картонная упаковка	1	4931373861	734399

4932 430503
4002395 381647

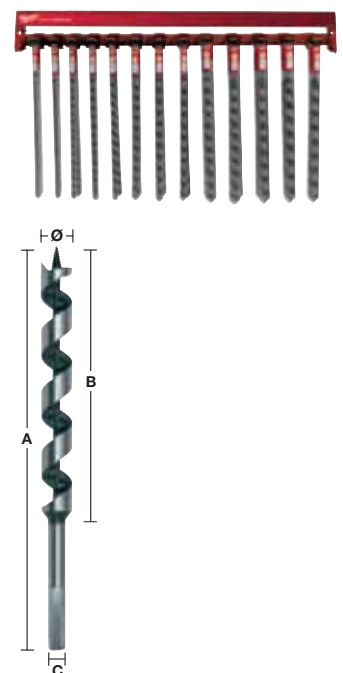

Трехточечные сверла по дереву - DIN 7487 E на 1-м дисплее

№	Ø, мм	A, мм	B, мм	C, мм	Кол.	Артикул № 4932	Код EAN 4002395
1	3	60	33	3	5	363651	331307
2	4	75	43	4	5	363652	331314
3	5	86	52	5	5	363653	331321
4	6	97	60	6	5	363654	331338
5	7	109	69	7	5	363655	331345
6	8	117	75	8	5	363656	331352
7	9	125	80	9	5	363657	331369
8	10	133	87	10	5	363658	331376
9	11	142	89	10	5	363659	331383
10	12	151	96	10	5	363660	331390
11	13	151	96	10	5	363661	331406
12	14	151	97	10	5	363662	331413
13	15	151	97	10	5	363663	331420
14	16	151	97	10	5	363664	331437
15	18	180	120	10	5	363665	331444
16	20	200	130	10	5	363666	331451

№	Комплекующие дисплея	Кол.	Артикул № 4939	Код EAN 4002395
1	Дисплей, 1 м	1	434656	557967
2	Евро-крюк (короткий)	16	434650	557905
3	Лента с эмблемой Milwaukee®	1	510100	900596
4	Лента со штрих-кодами для винтовых сверл по дереву 230 мм	1	530261	914890
5	Картонная упаковка	1	4931373861	734399

4932 430504
4002395 381654



Перьевые сверла 160 мм на 1-м дисплее

№	Ø, мм	A, мм	Кол.	Артикул № 4932	Код EAN 4002395
1	8	160	5	363130	332618
2	10	160	5	363131	332625
3	12	160	5	363132	332632
4	13	160	5	363133	332649
5	14	160	5	363134	332656
6	16	160	5	363135	332663
7	18	160	5	363136	332670
8	19	160	5	363137	332687
9	20	160	5	363138	332694
10	22	160	5	363139	332700
11	24	160	5	363140	332717
12	25	160	5	363141	332724
13	26	160	5	363142	332731
14	28	160	5	363143	332748
15	30	160	5	363144	332755
16	32	160	5	363145	332762
17	36	160	5	363146	332779
18	38	160	5	363147	332786

№	Комплекующие дисплея	Кол.	Артикул № 4939	Код EAN 4002395
1	Дисплей, 1 м	1	434656	557967
2	Евро-крюк (короткий)	18	434650	557905
3	Лента с эмблемой Milwaukee®	1	510100	900596
4	Лента со штрих-кодами для винтовых сверл по дереву 230 мм	1	530259	914883
5	Картонная упаковка	1	4931373861	734399

4932 430505
4002395 381661



Принадлежности SHOCKWAVE Impact Duty™ для сверления и закручивания на 1-м дисплее

№	Размер	A, мм	Кол.	Артикул № 4932	Код EAN 4002395
①	1 PH 1	25	5	430850	385126
	2 PH 2	25	5	430852	385140
	3 PH 2	50	5	430854	385164
	4 PZ 1	25	5	430860	385225
	5 PZ 2	25	5	430863	385256
	6 PZ 2	50	5	430865	385270
	7 PZ 3	25	5	430868	385300
	8 TX 15	25	5	430872	385348
	9 TX 20	25	5	430874	385362
	10 TX 25	25	5	430879	385416
	11 TX 30	25	5	430885	385478
②	12	Магнитный держатель наконечников длиной 60 мм	5	352406	370658
③	13	Магнитные торцевые насадки Hex 8	4	352541	370726
	14	Hex 10	4	352543	370740
	15	Hex 13	4	352545	370764
④	16	Набор сверл HSS-G TiN Red Hex 10 шт. в пластиковой cassette 3 / 3.5 / 4 / 4.5 / 5 / 6 / 7 / 8 / 9 / 10 мм	3	48894759	045242502066

№	Комплектующие дисплея	Кол.	Артикул № 4939	Код EAN 4002395
1	Дисплей, 1 м	1	434656	557967
2	Евро-крюк (короткий)	16	434650	557905
3	Лента с эмблемой Milwaukee®	1	510100	900596
4	Лента со штрих-кодами для SHOCKWAVE, EU	1	434828	192038
5	Картонная упаковка	1	4931373861	734399

4932 451316
4002395 151981

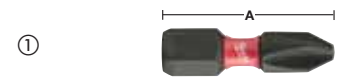

Патроны на 1-м дисплее

№	Наименование	Крепление	Кол.	Артикул № 4932	Код EAN 4002395
1	Трехкулачковый патрон	3/8" x 24 1,0–10	1	373412	349760
2	Трехкулачковый патрон	1/2" x 20 1,0–10	2	269401	302932
3	Трехкулачковый патрон	1/2" x 20 1,5–13	2	218111	300051
4	Трехкулачковый патрон	1/2" x 20 1,5–13	2	267980	300488
5	Трехкулачковый патрон	M18 x 2,5 3,0–16	1	320014	310784
6	Патрон с быстрой заменой	FIXTEC 1,5–13	1	371913	345366
7	Бесключевой патрон	3/8" x 24 1,0–10	1	349457	318155
8	Бесключевой патрон	1/2" x 20 1,0–10	1	364382	337675
9	Бесключевой патрон	1/2" x 20 1,0–13	1	364266	334063
10	Патрон с быстрой заменой	1/2" x 20 1,5–13	1	376533	346349
11	Бесключевой патрон	1/2" x 20 1,5–13	1	364267	334070
12	Ключ патрона	1/2" x 20	5	221378	302765

№	Комплектующие дисплея	Кол.	Артикул № 4939	Код EAN 4002395
1	Дисплей, 1 м	1	434656	557967
2	Евро-крюк (короткий)	12	434650	557905
3	Лента с эмблемой Milwaukee®	1	510100	900596
4	Лента со штрих-кодами для SHOCKWAVE, EU	1	530273	915002
5	Картонная упаковка	1	4931373861	734399

4932 430507
4002395 381685



Полотна для лобзиков для древесины, пластика и металла на 1-м дисплее

№	Длина полотна (рабочая) мм	Шаг зубьев мм	Номер	Кол.	Артикул № 4932	Код EAN 4002395
1	55	1,2	T 118 A	5	254063	301614
2	91	2,5/1,8	T 123 XF	5	430142	378036
3	75	3,0	T 127 D	5	274315	301560
4	75	4,0	T 144 D	5	213116	301492
5	75	2,5	T 101 B	5	254061	301522
6	75	4,0	T 101 D	5	274351	301515
7	75	2,5	Волнистое	5	430143	378043
8	91	2,5	T 234 X	5	430141	378029
9	105	4,0	T 344 D	5	311633	301508
10	Набор из 5 полотен для лобзиков с 213116, 254061, 254063, 254064, 254071			5	345825	314850

№	Комплектующие дисплея	Кол.	Артикул № 4939	Код EAN 4002395
1	Дисплей, 1 м	1	434656	557967
2	Евро-крюк (короткий)	10	434650	557905
3	Лента с эмблемой Milwaukee®	1	510100	900596
4	Лента со штрих-кодами для SHOCKWAVE, EU	1	530372	914555
5	Картонная упаковка	1	4931373861	734399

4932 430508
4002395 381692



Полотна для лобзиков для резки дерева и пластмассы на 1-м дисплее

№	Длина полотна (рабочая) мм	Шаг зубьев мм	Номер	Кол.	Артикул № 4932	Код EAN 4002395
1	75	4,0	T 144 D	5	213116	301492
2	75	2,5	T 101 B	5	254061	301522
3	105	4,0	T 301 DL	5	346071	312399
4	75	4,0	T 101 D	5	274351	301515
5	91	2,5	T 234 X	5	430141	378029
6	75	2,5	T 101 BR	5	346079	312382
7	75	2,5/1,2	Волнистое	5	430143	378043
8	105	4,0	T 344 D	5	311633	301508
9	75	3,0	T 111 C	5	254071	301539
10	Набор из 5 полотен для лобзиков с 213116, 254061, 254063, 254064, 254071			5	345825	314850

№	Комплектующие дисплея	Кол.	Артикул № 4939	Код EAN 4002395
1	Дисплей, 1 м	1	434656	557967
2	Евро-крюк (короткий)	10	434650	557905
3	Лента с эмблемой Milwaukee®	1	510100	900596
4	Лента со штрих-кодами для SHOCKWAVE, EU	1	530376	914517
5	Картонная упаковка	1	4931373861	734399

4932 430509
4002395 381708



Полотна для лобзиков для резки металла на 1-м дисплее

№	Длина полотна (рабочая) мм	Шаг зубьев мм	Номер	Кол.	Артикул № 4932	Код EAN 4002395
1	55	1,2	T 118 A	5	254063	301614
2	55	2,0	T 118 B	5	254064	301591
3	75	3,0	T 127 D	5	274315	301560
4	75	1,2	T 118 AF	5	340011	304684
5	91	2,5/1,8	T 123 XF	5	430142	378036
6	75	1,2	T 118 A sp.	5	345826	313464
7	75	0,7	T 118 G	5	274652	301621
8	105	1,2	T 318 AF	5	274654	301607
9	105	2,0	T 318 BF	5	274653	301584
10	Набор из 5 полотен для лобзиков с 213116, 254061, 254063, 254064, 254071			5	345825	314850

№	Комплектующие дисплея	Кол.	Артикул № 4939	Код EAN 4002395
1	Дисплей, 1 м	1	434656	557967
2	Евро-крюк (короткий)	10	434650	557905
3	Лента с эмблемой Milwaukee®	1	510100	900596
4	Лента со штрих-кодами для полотен для лобзиков по металлу, EU	1	530379	914487
5	Картонная упаковка	1	4931373861	734399

4932 430510
4002395 381715



Шлифовальная бумага - под Велькро, 100x147 мм, на 1-м дисплее

№	Зерно	Размер бумаги мм А x В	Кол.	Артикул № 4932	Код EAN 4002395
1	60	100x147	3	355140	319992
2	60	100x147	3	355140	319992
3	80	100x147	3	355141	320004
4	80	100x147	3	355141	320004
5	120	100x147	3	355142	320011
6	180	100x147	3	355143	320028
7	240	100x147	3	355144	320035

№	Комплектующие дисплея	Кол.	Артикул № 4939	Код EAN 4002395
1	Дисплей, 1 м	1	434656	557967
2	Евро-крюк (короткий)	7	434650	557905
3	Лента с эмблемой Milwaukee®	1	510100	900596
4	Лента со штрих-кодами для шлифовальной бумаги 100x147 мм, EU	1	530281	915071
5	Картонная упаковка	1	4931373861	734399

4932 430511
4002395 381722

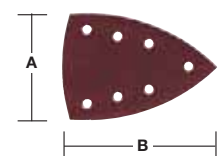

Шлифовальная бумага - под Велькро, 105x105 мм на 1-м дисплее

№	Зерно	Размер бумаги мм А x В	Кол.	Артикул № 4932	Код EAN 4002395
1	60	105 x 105	3	358492	324248
2	60	105 x 105	3	358492	324248
3	80	105 x 105	3	358493	324255
4	80	105 x 105	3	358493	324255
5	120	105 x 105	3	358494	324262
6	180	105 x 105	3	358495	324279
7	240	105 x 105	3	358496	324286

№	Комплектующие дисплея	Кол.	Артикул № 4939	Код EAN 4002395
1	Дисплей, 1 м	1	434656	557967
2	Евро-крюк (короткий)	8	434650	557905
3	Лента с эмблемой Milwaukee®	1	510100	900596
4	Лента со штрих-кодами для шлифовальной бумаги 105x105 мм, EU	1	530285	915118
5	Картонная упаковка	1	4931373861	734399

4932 430557
4002395 382187

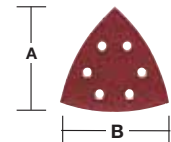

Шлифовальная бумага - под Велькро, Ø 125 мм, 8 отверстий, на 1-м дисплее

№	Зерно	Размер бумаги мм А x В	Кол.	Артикул № 4932	Код EAN 4002395
1	40	125	3	367740	338610
2	60	125	3	367741	338627
3	60	125	3	367741	338627
4	80	125	3	367742	338634
5	120	125	3	367743	338641
6	180	125	3	367744	338658
7	240	125	3	367745	338665

№	Комплектующие дисплея	Кол.	Артикул № 4939	Код EAN 4002395
1	Дисплей, 1 м	1	434656	557967
2	Евро-крюк (короткий)	7	434650	557905
3	Лента с эмблемой Milwaukee®	1	510100	900596
4	Лента со штрих-кодами для шлифовальной бумаги Ø 125 мм, EU	1	530422	914258
5	Картонная упаковка	1	4931373861	734399

4932 430512
4002395 381739

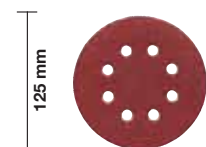

Шлифовальная бумага - под Велькро, Ø 150 мм, 6 отверстий, на 1-м дисплее

№	Зерно	Размер бумаги мм А x В	Кол.	Артикул № 4932	Код EAN 4002395
1	40	150	3	371590	343171
2	60	150	3	371591	343188
3	80	150	3	371592	343195
4	120	150	3	371593	343201
5	180	150	3	371594	343218
6	240	150	3	371595	343225

№	Комплектующие дисплея	Кол.	Артикул № 4939	Код EAN 4002395
1	Дисплей, 1 м	1	434656	557967
2	Евро-крюк (короткий)	6	434650	557905
3	Лента с эмблемой Milwaukee®	1	510100	900596
4	Лента со штрих-кодами для шлифовальной бумаги Ø 150 мм, EU	1	530399	914289
5	Картонная упаковка	1	4931373861	734399

4932 430513
4002395 381746

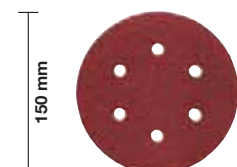

Шлифовальные ленты - 100x620 мм на 1-м дисплее

№	Зерно	Размер бумаги мм А x В	Кол.	Артикул № 4932	Код EAN 4002395
1	40	100 x 620	2	341610	304882
2	60	100 x 620	2	341611	304899
3	60	100 x 620	2	341611	304899
4	80	100 x 620	2	341612	304905
5	100	100 x 620	2	341613	304912
6	150	100 x 620	2	341614	304929
7	240	100 x 620	2	341615	304936
№	Комплектующие дисплея	Кол.	Артикул № 4932	Код EAN 4002395	
1	Дисплей, 1 м	1	434656	557967	
2	Евро-крюк (короткий)	7	434650	557905	
3	Лента с эмблемой Milwaukee®	1	510100	900596	
4	Лента со штрих-кодами для шлифовальных лент 100x620 мм, EU	1	530425	914227	
5	Картонная упаковка	1	4931373861	734399	

4932 430558
4002395 382194

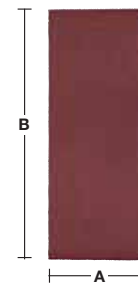

Шлифовальные ленты - 100x610 мм на 1-м дисплее

№	Зерно	Размер бумаги мм А x В	Кол.	Артикул № 4932	Код EAN 4002395
1	40	100 x 610	2	355066	319824
2	60	100 x 610	2	355067	319831
3	60	100 x 610	2	355067	319831
4	80	100 x 610	2	355068	319848
5	100	100 x 610	2	355069	319855
6	150	100 x 610	2	355070	319862
7	240	100 x 610	2	355071	319879
№	Комплектующие дисплея	Кол.	Артикул № 4932	Код EAN 4002395	
1	Дисплей, 1 м	1	434656	557967	
2	Евро-крюк (короткий)	7	434650	557905	
3	Лента с эмблемой Milwaukee®	1	510100	900596	
4	Лента со штрих-кодами для шлифовальных лент - 100x610 мм, EU	1	530428	914227	
5	Картонная упаковка	1	4931373861	734399	

4932 430559
4002395 382200

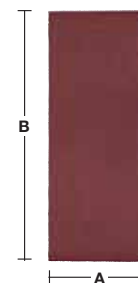

Шлифовальные ленты - 75x533 мм на 1-м дисплее

№	Зерно	Размер бумаги мм А x В	Кол.	Артикул № 4932	Код EAN 4002395
1	40	75 x 533	2	312475	301263
2	60	75 x 533	2	312476	301270
3	60	75 x 533	2	312476	301270
4	80	75 x 533	2	312477	301287
5	80	75 x 533	2	312477	301287
6	100	75 x 533	2	312478	301294
7	100	75 x 533	2	312478	301294
8	150	75 x 533	2	312479	301300
9	240	75 x 533	2	312480	301317
№	Комплектующие дисплея	Кол.	Артикул № 4932	Код EAN 4002395	
1	Дисплей, 1 м	1	434656	557967	
2	Евро-крюк (короткий)	9	434650	557905	
3	Лента с эмблемой Milwaukee®	1	510100	900596	
4	Лента со штрих-кодами для шлифовальных лент 75x533 мм, EU	1	530429	914180	
5	Картонная упаковка	1	4931373861	734399	

4932 430514
4002395 381753

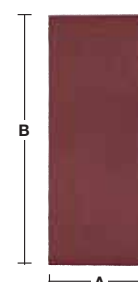

Полотна SAWZALL® по дереву/для демонтажа/универсальные на 1-м дисплее

№	Длина лезвия, мм	Шаг зубьев, дюймы	Применение	Кол.	Артикул №	Код UPC 452420
1	230	6	По дереву	5	48005016	82636
2	300	6	По дереву	5	48001079	79858
3	150	5	Для демонтажа	5	48005035	82698
4	230	5	Для демонтажа	5	48005036	82704
5	300	5	Для демонтажа	5	48005037	82711
6	150	5	Для демонтажа AX	5	48005021	82988
7	230	5	Для демонтажа AX	5	48005026	82995
8	300	5	Для демонтажа AX	5	48005027	83022
9	150	10/14	Универсальные	5	48005292	84067
10	200	10/14	Универсальные	5	48005293	84074
11	150	8/12	Универсальные	5	48005091	82759
12	200	8/12	Универсальные	5	48005093	82773
13	300	8/12	Универсальные	5	48005094	82780
14	300	нож	Изоляционный материал	5	48001084	79902
15	125	6	Гипсокартон	5	48005052	82735

№	Комплектующие дисплея	Кол.	Артикул № 4932	Код EAN 4002395
1	Дисплей, 1 м	1	434656	557967
2	Евро-крюк (короткий)	15	434650	557905
3	Лента с эмблемой Milwaukee®	1	510100	900596
4	Лента со штрих-кодами для полотен SAWZALL® по дереву/для демонтажа/универсальных	1	565538	936236
5	Картонная упаковка	1	4931373861	734399

4932 430515
4002395 381760



Универсальные полотна SAWZALL® по дереву/для демонтажа/на 1-м дисплее

№	Длина лезвия, мм	Шаг зубьев, дюймы	Применение	Кол.	Артикул №	Код UPC 452420
1	300	6	По дереву	5	48001079	79858
2	150	6	Для демонтажа	5	48005035	82698
3	230	6	Для демонтажа	5	48005036	82704
4	300	6	Для демонтажа	5	48005037	82711
5	200	10/14	Универсальные	5	48005293	84074
6	200	8/12	Универсальные	5	48005093	82773
7	300	8/12	Универсальные	5	48005094	82780
8	150	18	По металлу	5	48005184	82858
9	230	18	По металлу	5	48005188	82896
10	300	18	По металлу	5	48005189	82902
11	150	14	По металлу	5	48005182	82834
12	230	14	По металлу	5	48005187	82889
13	230	18	По металлу – Torch	5	48005788	83091
14	230	14	По металлу – Torch	5	48005787	83077
15	230	10	По металлу – Torch	5	48005713	83046
16	230		По чугуну – крупное зерно	5	48001430	82001

№	Комплектующие дисплея	Кол.	Артикул № 4932	Код EAN 4002395
1	Дисплей, 1 м	1	434656	557967
2	Евро-крюк (короткий)	16	434650	557905
3	Лента с эмблемой Milwaukee®	1	510100	900596
4	Лента со штрих-кодами для универсального набора полотен SAWZALL®, EU	1	565539	936243
5	Картонная упаковка	1	4931373861	734399

4932 430516
4002395 381777



Полотна SAWZALL® по металлу на 1-м дисплее

№	Длина лезвия, мм	Шаг зубьев, дюймы	Применение	Кол.	Артикул №	Код UPC 452420
1	150	25	По металлу	5	48005186	82872
2	150	18	По металлу	5	48005184	82858
3	230	18	По металлу	5	48005188	82896
4	300	18	По металлу	5	48005189	82902
5	150	14	По металлу	5	48005182	82834
6	230	14	По металлу	5	48005187	82889
7	150	18	По металлу – Torch	5	48005784	83084
8	230	18	По металлу – Torch	5	48005788	83091
9	300	18	По металлу – Torch	5	48005789	83107
10	150	14	По металлу – Torch	5	48005782	83060
11	230	14	По металлу – Torch	5	48005787	83077
12	150	10	По металлу – Torch	5	48005712	83039
13	230	10	По металлу – Torch	5	48005713	83046
14	150		По чугуно – крупное зерно	5	48001420	81950
15	230		По чугуно – крупное зерно	5	48001430	82001

4932 430517
4002395 381784



№	Комплектующие дисплея	Кол.	Артикул № 4939	Код EAN 4002395
1	Дисплей, 1 м	1	434656	557967
2	Евро-крюк (короткий)	15	434650	557905
3	Лента с эмблемой Milwaukee®	1	510100	900596
4	Лента со штрих-кодами для полотен SAWZALL® по металлу	1	565540	936250
5	Картонная упаковка	1	4931373861	734399



Полотна SAWZALL® по металлу – универсальный набор на 1-м дисплее

№	Длина лезвия, мм	Шаг зубьев, дюймы	Применение	Кол.	Артикул №	Код UPC 452420
1	150	18	По металлу – Ice Edge	5	48004184	81042
2	230	18	По металлу – Ice Edge	5	48004188	81066
3	150	14	По металлу – Ice Edge	5	48004182	81035
4	230	14	По металлу – Ice Edge	5	48004187	80991
5	150	18	По металлу – Ice Edge, Torch	5	48004784	81110
6	230	18	По металлу – Ice Edge, Torch	5	48004788	81134
7	150	14	По металлу – Ice Edge, Torch	5	48004782	81097
8	230	14	По металлу – Ice Edge, Torch	5	48004787	81127
9	150	10	По металлу – Ice Edge, Torch	5	48004712	81073
10	230	10	По металлу – Ice Edge, Torch	5	48004713	81080
11	150	8	По металлу – Wrecker	5	48005701	82476
12	230	8	По металлу – Wrecker	5	48005706	82483
13	300	8	По металлу – Wrecker	5	48005711	82490

4932 430518
4002395 381791



№	Комплектующие дисплея	Кол.	Артикул № 4939	Код EAN 4002395
1	Дисплей, 1 м	1	434656	557967
2	Евро-крюк (короткий)	13	434650	557905
3	Лента с эмблемой Milwaukee®	1	510100	900596
4	Лента со штрих-кодами для универсального набора полотен SAWZALL® по металлу, EU	1	565541	936267
5	Картонная упаковка	1	4931373861	734399



Долота и буры SDS-Plus MX4 с 4-мя режущими кромками на дисплее Red Rack



№	Ø, мм	A, мм	B, мм	Кол.	Артикул № 4932	Код EAN 4002395
① 1	5	115	50	5	352007	366644
2	6	115	50	5	352011	368921
3	6	165	100	5	352012	368938
4	6	215	150	5	352013	366705
5	6	265	200	5	352014	366712
6	8	115	50	5	352021	366781
7	8	165	100	5	352022	366798
8	8	215	150	5	352023	366804
9	8	265	200	5	352024	366811
10	10	110	50	5	352025	366828
11	10	160	100	5	352026	366835
12	10	210	150	5	352027	366842
13	10	260	200	5	352028	366859
14	12	160	100	5	352031	366880
15	12	210	150	5	352032	366897
16	12	260	200	5	352033	366903
17	14	160	100	5	352036	366934
18	14	210	150	5	352037	366941
② 19	Остроконечное долото	250	-	5	339625	304813
③ 20	Широкое долото	250	40	5	367146	334377
④ 21	Набор из 7 сверел MX4 SDS-plus с Ø 5/6/8x115 мм, Ø 6/8x165 мм и Ø 10/12x160 мм			3	451464	162147

№	Комплектующие дисплея	Кол.	Артикул № 4939	Код EAN 4002395
1	Дисплей/эмблема/карточка	1	434075	930852
2	Евро-крюк (короткий)	20	434076	920655
3	Евро-крюк (длинный)	1	434077	920662
4	Набор талонов для повторного заказа (10 шт.)	3	434080	920648
5	Набор штрих-кодов для сверел MX4 и буров SDS-plus	1	434082	920563
6	Планограмма для буров MX4 и долот SDS-plus	1	434169	923892

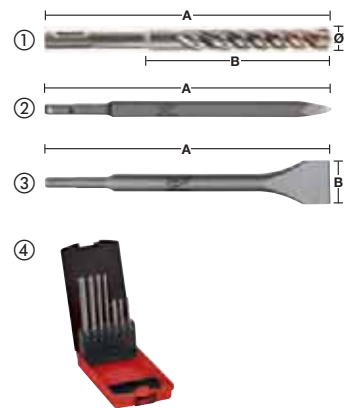
 4932 352637
 4002395 372959

Долота и буры SDS-Plus M2 с 2-мя режущими кромками на дисплее Red Rack



№	Ø, мм	A, мм	B, мм	Кол.	Артикул № 4932	Код EAN 4002395
① 1	5	110	50	5	307067	308835
2	6	110	50	5	307068	308842
3	6	160	100	5	307069	308859
4	6	210	150	5	373136	346394
5	6	260	200	5	353819	320127
6	8	110	50	5	307070	308866
7	8	160	100	5	307071	308873
8	8	210	150	5	307072	308880
9	8	260	200	5	353821	320141
② 10	Остроконечное долото	250	-	5	339625	304813
③ 11	Широкое долото	250	40	5	367146	334377
12	10	160	100	5	307073	308897
13	10	210	150	5	307074	308903
14	10	260	200	5	344295	312252
15	12	160	100	5	307075	308910
16	12	210	150	5	307076	308927
17	14	160	100	5	307078	308941
18	14	260	200	5	307079	308958
④ 19	Набор из 7 сверел SDS-plus с Ø 5/6/8 x 110 мм и Ø 6/8/10/12 x 160 мм			4	352339	369980

№	Комплектующие дисплея	Кол.	Артикул № 4939	Код EAN 4002395
1	Дисплей/эмблема/карточка	1	434075	930852
2	Евро-крюк (короткий)	18	434076	920655
3	Евро-крюк (длинный)	1	434077	920662
4	Набор талонов для повторного заказа (10 шт.)	2	434080	920648
5	Набор штрих-кодов для сверел и буров SDS-plus	1	434081	920556
6	Планограмма для буров и долот SDS-plus	1	434166	923861

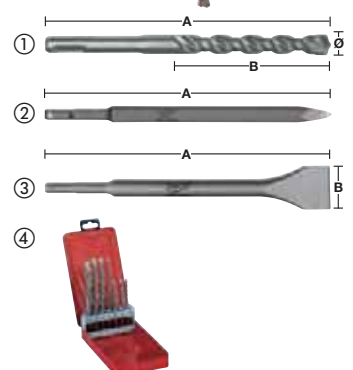
 4932 352634
 4002395 372928

Сверла по бетону и универсальные сверла на дисплее RED RACK

№	Ø, мм	A, мм	B, мм	Кол.	Артикул № 4932	Код EAN 4002395
Сверла по бетону						
① 1	4	85	50	5	363631	332014
2	5	85	50	5	363633	332038
3	5	150	90	5	363634	332045
4	6	100	60	5	363636	332069
5	6	150	90	5	363637	332076
6	8	120	80	5	363640	332106
7	8	200	150	5	363641	332113
8	9	120	80	5	363643	332137
9	10	120	80	5	363644	332144
10	12	150	85	5	363647	332175
11	14	150	90	5	363650	332205
② 12	Набор из 5 сверел по бетону с Ø 4/5/6/8/10 мм			5	352333	369928
③ 13	Набор из 8 сверел по бетону с Ø 3/4/5/6/7/8/9/10 мм			5	352334	369935
Многоцелевые сверла						
④ 14	Набор из 7 универсальных сверел с Ø 3/4/5/6/6/8/10 мм			5	352335	369942
⑤ 15	4	85	50	5	430148	378098
16	5	85	50	5	430149	378104
17	6	100	60	5	430152	378135
18	8	120	80	5	430158	378197
19	10	120	80	5	430160	378210

№	Комплектующие дисплея	Кол.	Артикул № 4939	Код EAN 4002395
1	Дисплей/эмблема/карточка	1	434075	930852
2	Евро-крюк (короткий)	16	434076	920655
3	Евро-крюк (длинный)	3	434077	920662
4	Набор талонов для повторного заказа (10 шт.)	2	434080	920648
5	Набор штрих-кодов для сверел по бетону и универсальных сверел	1	434085	920594
6	Планограмма для сверел по бетону и универсальных сверел	1	434172	923922

4932 352640
4002395 372980

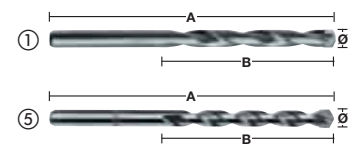

Спиральные сверла по дереву 230 мм на дисплее RED RACK

№	Ø, мм	A, мм	B, мм	C, мм	Кол.	Артикул № 4932	Код EAN 4002395
① 1	8	230	155	6.5	3	363681	331796
2	10	230	155	8.5	3	363682	331802
3	12	230	155	10	3	363683	331819
4	14	230	155	11	3	363684	331826
5	16	230	155	11	3	363685	331833
6	18	230	155	11	3	363686	331840
7	20	230	155	11	3	363687	331857
② 8	Набор из ударных винтовых сверел по дереву с Ø 14/16/18/20/22x470 мм			3	352285	369447	
9	22	230	155	11	3	373363	347889
10	24	230	155	11	3	373364	347896
11	26	230	155	11	3	373365	348503
12	28	230	155	11	3	373366	348510
13	30	230	155	11	3	373367	348527
14	32	230	155	11	2	373368	348534

№	Комплектующие дисплея	Кол.	Артикул № 4939	Код EAN 4002395
1	Дисплей/эмблема/карточка	1	434075	930852
2	Евро-крюк (короткий)	13	434076	920655
3	Евро-крюк (длинный)	2	434077	920662
4	Набор талонов для повторного заказа (10 шт.)	2	434080	920648
5	Лента со штрих-кодами для набора винтовых сверел по дереву 230 мм	1	434086	920600
6	Планограмма для винтовых сверел по дереву 230 мм	1	434175	923953

4932 352643
4002395 373017



Сверла по металлу **THUNDERWEB** - HSS-Ground - DIN 338 на дисплее **RED RACK**

№	Ø, мм	A, мм	B, мм	Кол.	Артикул № 4932	Код EAN 4002395
① 1	1,0	34	12	5	352345	370047
2	1,5	40	18	5	352346	370054
3	2,0	49	24	2	352347	370061
4	2,5	57	30	2	352348	370078
5	3,0	61	33	2	352349	370085
6	3,2	65	36	2	352350	370092
7	3,5	70	39	5	352351	370108
8	4,0	75	43	5	352352	370115
9	4,5	80	47	5	352354	370139
10	4,8	86	52	5	352355	370146
11	5,0	86	52	5	352356	370153
12	6,0	93	57	5	352358	370177
13	7,0	109	69	5	352361	370207
14	8,0	117	75	5	352363	370221
15	9,0	125	81	5	352365	370245
16	10,0	133	87	5	352367	370269
17	11,0	142	94	5	352369	370283
18	12,0	151	101	5	352371	370306
② 19	Набор из 25 сверел HSS-G по металлу			3	352376	370351
③ 20	Набор из 19 сверел HSS-G по металлу			4	352374	370337
21	13,0	151	101	5	352373	370320

№	Комплектующие дисплея	Кол.	Артикул № 4939	Код EAN 4002395
1	Дисплей/эмблема/карточка	1	434075	930852
2	Евро-крюк (короткий)	19	434076	920655
3	Евро-крюк (длинный)	4	434077	920662
4	Набор талонов для повторного заказа (10 шт.)	3	434080	920648
5	Набор штрих-кодов для сверел HSS-G по металлу	1	434084	920587
6	Планограмма для сверел HSS-G по металлу	1	434177	923977

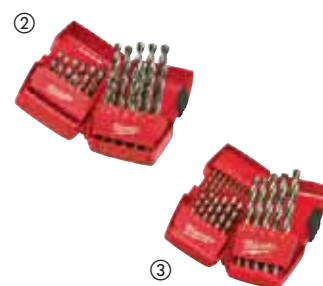
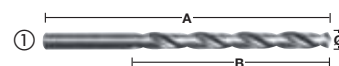
 4932 352645
4002395 373031

Полотна **SAWZALL**® на дисплее **RED RACK**

№	Длина лезвия, мм	Шаг зубьев, дюймы	Применение	Кол.	Артикул №	Код UPC 452420
1	230	6	По дереву	5	48005016	082636
2	150	5	Демонтаж АХ	5	48005021	082988
3	230	5	Демонтаж АХ	5	48005026	082995
4	300	5	Демонтаж АХ	5	48005027	083022
5	230	5	Демонтаж АХ	5	48005036	082704
6	200	10/14	Универсальные	5	48005293	084074
7	150	8/12	Универсальные	5	48005091	082759
8	200	8/12	Универсальные	5	48005093	082773
9	230		По чугуну – алмазное напыление	5	48001450	187416
10	450	2,1	По кирпичу	5	48001460	235353
11	150	18	По металлу	5	48005184	082858
12	230	18	По металлу	5	48005188	082896
13	230	14	По металлу	5	48005187	082889
14	150	14	По металлу	5	48005182	082834
15	230	14	По металлу – Torch	5	48005787	083077
16	150	14	По металлу – Torch	5	48005782	083060
17	300	18	По металлу	5	48005189	082902

№	Комплектующие дисплея	Кол.	Артикул № 4939	Код EAN 4002395
1	Дисплей/эмблема/карточка	1	434075	930852
2	Евро-крюк (короткий)	17	434076	920655
3	Евро-крюк (длинный)	2	434080	920648
4	Набор штрих-кодов для полотен SAWZALL®	1	434087	920617
5	Планограмма для полотен SAWZALL®	1	434179	923991

 4932 352647
4002395 373055

Полотна для лобзиков на дисплее RED RACK

№	Длина полотна (рабочая) мм	Шаг зубьев мм	Номер	Кол.	Артикул № 4932	Код EAN 4002395
1	75	4,0	T 144 D	5	213116	301492
2	55	2,0	T 118 B	5	254064	301591
3	75	2,5	T 101 B	5	254061	301522
4	75	4,0	T 101 D	5	274351	301515
5	75	3,0	T 111 C	5	254071	301539
6	91	2,5	T 234 X	5	430141	378029
7	75	4,0	Специальное	5	265312	301478
8	75	2,5	T 101 BR	5	346079	312382
9	105	4,0	T 344 D	5	311633	301508
10	105	4,0	T 301 DL	5	346071	312399
11	Набор из 5 полотен для лобзиков с 213116, 254061, 254063, 254064, 254071			5	345825	314850
12	55	0,7	T 118 G	5	274652	301621
13	55	1,2	T 118 A	5	254063	301614
14	75	1,2	T 118 A	5	345826	313464
15	91	2,5/1,8	T 123 XF	5	430142	378036
16	55	1,2	T 118 AF	5	340011	304684
17	55	2,0	T 118 BF	5	340012	304691
18	105	2,0	T 318 BF	5	274653	301584

№	Комплекующие дисплея	Кол.	Артикул № 4939	Код EAN 4002395
1	Дисплей/эмблема/карточка	1	434075	930852
2	Евро-крюк (короткий)	18	434076	920655
3	Евро-крюк (длинный)	2	434080	920648
4	Набор штрих-кодов для полотен для лобзиков	1	434089	920631
5	Планограмма для полотен для лобзиков	1	434180	924004

4932 352648
4002395 373062



Кольцевые пилы на дисплее RED RACK

№	Применение	Кол.	Артикул №	Код UPC 45242
1	Набор коронок 19 мм	2	49560023	192632
2	Набор коронок 20 мм	2	49560024	271016
3	Набор коронок 22 мм	2	49560032	192878
4	Набор коронок 25 мм	2	49560043	192526
5	Набор коронок 32 мм	2	49560062	192977
6	Набор коронок 35 мм	2	49560072	192991
7	Набор коронок 40 мм	2	49560087	193042
8	Набор коронок 44 мм	2	49560102	193097
9	Набор коронок 52 мм	2	49560122	193172
10	Набор коронок 54 мм	2	49560127	193189
11	Набор коронок 60 мм	2	49560142	193233
12	Набор коронок 65 мм	2	49560153	193271
13	Набор коронок 67 мм	2	49560158	193288
14	Набор коронок 76 мм	1	49560173	193332
15	Набор коронок 86 мм	1	49560187	193387
16	Набор коронок 102 мм	1	49560213	193486
17	Набор коронок 111 мм	1	49560227	193530
18	Оправка 9,5 мм / 14–30 мм	2	49567010	200177
19	Оправка 9,5 мм / 32–210 мм	2	49567250	225798
20	Оправка 11 мм / 32–210 мм	2	49569100	200832
21	Направляющее сверло 6x89	5	49568010	200450
22	Набор коронок 4/6 – 17 шт.	1	49224102	271054

№	Комплекующие дисплея	Кол.	Артикул № 4939	Код EAN 4002395
1	Дисплей/эмблема/карточка	1	434075	930852
2	Евро-крюк (короткий)	6	434076	920655
3	Евро-крюк (длинный)	15	434077	920662
4	Талон для повторного заказа (10 шт.)	3	434080	920648
5	ШТРИХКОД (EAN LB)	1	434409	551521

4932 430177
4002395 378388



Принадлежности SHOCKWAVE Impact Duty™ для сверления и закручивания на дисплее RED RACK

№	Размер Ø мм	A, мм	Кол.	Артикул № 4932	Код EAN 4002395
① Насадки для шуруповерта					
1	PH 1	25	5	352430	370894
2	PH 2	25	5	352431	370900
3	PZ1	25	5	352435	370948
4	PZ 2	25	5	352436	370955
5	PZ 3	25	5	352438	370979
6	TX 15	25	5	352440	370993
7	TX 20	25	5	352441	371006
8	TX 25	25	5	352443	371020
9	TX 30	25	5	352445	371044
10	Hex 4 мм	25	5	352446	371051
11	Hex 5 мм	25	5	352447	371068
12	PH 2	50	5	352432	370917
13	PZ 2	50	5	352437	370962
14	TX 20	50	5	352442	371013
15	TX 25	50	5	352444	371037
②	Магнитный держатель насадок	65	8	352406	370658
③					
17	PH 2 (25 шт. коробка)	25	3	352551	372096
18	PZ 2 (25 шт. коробка)	25	3	352553	372119
19	PZ 3 (25 шт. коробка)	25	3	352554	372126
20	TX 20 (25 шт. коробка)	25	3	352555	372133
21	TX 25 (25 шт. коробка)	25	3	352556	372140
④ Сверла по металлу 1/4" крепление Hex					
22	3,0	70	5	352448	371075
23	4,0	80	5	352449	371082
24	5,0	90	5	352450	371099
25	6,0	93	5	352451	371105
26	8,0	96	5	352453	371129
④ RED HEX – Shockwave HSS-G Titanium сверла					
23	3,0	70	5	48894763	045242506866
24	4,0	80	5	48894708	045242501595
25	5,0	90	5	48894712	045242501632
26	6,0	93	5	48894714	045242501649
⑥	Набор сверл Shockwave HSS-G TiN Red Hex 10 шт. в пластиковой cassette 3 / 3.5 / 4 / 4.5 / 5 / 6 / 7 / 8 / 9 / 10 мм		3	48894759	045242502066
⑦	Набор из 28 наконечников и гаечных ключей Shockwave Impact Duty™		3	352455	371143

№	Комплектующие дисплея	Кол.	Артикул № 4939	Код EAN 4002395
1	Дисплей/эмблема/карточка	1	434075	930852
2	Евро-крюк (короткий)	26	434076	920655
3	Евро-крюк (длинный)	7	434077	920662
4	Набор талонов для повторного заказа (10 шт.)	4	434080	920648
5	Набор штрих-кодов для принадлежностей Shockwave Impact Duty™	1	434088	920624
6	Планограмма для принадлежностей Shockwave Impact Duty™	1	434178	923984

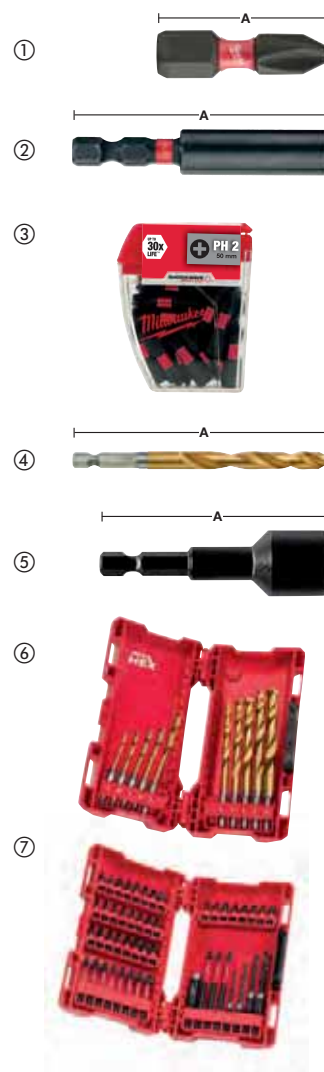
 4932 451317
 4002395 151998



Nothing but **HEAVY DUTY.**[™]

Milwaukee

ООО «А энд М Электроинструменты»
141014, Московская область, г. Мытищи, ул.
Центральная, вл. 20Б

Тел.: +7 495 775 46 06

Дилер: