

НОВИНКИ

и товары по акции, весна/лето 2018





Zyklor VDE

Мы стремимся к тому, чтобы работа нашими инструментами была надёжной и удобной.

Трещотка Zyklor VDE и соответствующие принадлежности – как раз те инструменты, которые используются для безопасной работы под напряжением и которые подкупают своими преимуществами при завинчивании деталей в ограниченном пространстве.



Повышенная безопасность



Головки и удлинители Zyklor VDE обеспечивают повышенную безопасность благодаря наличию двухкомпонентной изоляции – жёлтого сердечника изоляции и красного изолирующего покрытия.



Тонкая механика

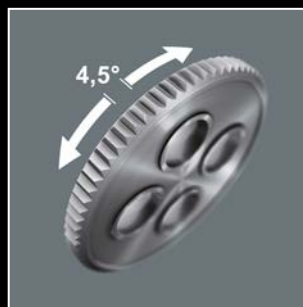

Трещотка Zyklor VDE отличается малым углом возврата всего 4,5° за счёт использования тонкой механики зацепления на 80 зубцов.



Для ограниченного пространства



Благодаря особо тонкой форме трещотка Zyklor VDE подходит для удобной работы в ограниченном пространстве.



Шариковый фиксатор



Шариковый фиксатор обеспечивает надёжную посадку головок, а также другим принадлежностей и тем самым служит достаточной безопасностью в процессе завинчивания. Лёгкое нажатие на кнопку разблокировки – и можно сменить насадку.



Zyklor VDE

Новинка

8100 SB VDE 1трещотка Zyklor в наборе, изолированный, переключатель реверса, привод $\frac{3}{8}$ " , метрический



17 предметов; в мягком, компактном футляре, не повреждающем поверхность, с повышенной прочностью. Малый объём хранения и вес для улучшения переноски. Наличие зоны и полосок на липучке для простого прикрепления на стене, стенде, инструментальной тележке и системе переноски инструментов Wera 2go. Зажим с легко проворачиваемым механизмом для надёжного хранения и лёгкого извлечения головок Zyklor VDE.

1 трещотка Zyklor 8007 B VDE, с переключателем реверса, привод $\frac{3}{8}$ " , 14 головок Zyklor VDE, по 1 удлинителю Zyklor VDE длинный и короткий, все инструменты изолированные, поштучная проверка согласно IEC 60900 под напряжением 10000 В для безопасной работы под напряжением до 1000 В. Головки и удлинители Zyklor VDE обеспечивают повышенную безопасность благодаря наличию двухкомпонентной изоляции – красного изолирующего покрытия и жёлтого сердечника изоляции, который становится виден в случае возможного повреждения внешнего, красного слоя изоляции VDE.

05004970001	
○	8007 B VDE 1 x 3/8"x222,0
●	8790 B VDE 1 x 6,0x46,0; 1 x 7,0x46,0; 1 x 8,0x46,0; 1 x 9,0x46,0; 1 x 10,0x46,0; 1 x 11,0x46,0; 1 x 12,0x46,0; 1 x 13,0x46,0; 1 x 14,0x46,0; 1 x 15,0x46,0; 1 x 16,0x46,0; 1 x 17,0x46,0; 1 x 18,0x46,0; 1 x 19,0x46,0
●○	8794 SB VDE 1 x 3/8"x91,0
○●	8794 LB VDE 1 x 3/8"x166,0

Новинка

8007 B VDE Zyklor трещотка, изолированная, с переключателем реверса, привод $\frac{3}{8}$ "

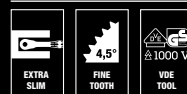

Применение: Для изолированных по нормам VDE торцовых головок с приводом $\frac{3}{8}$ " , а также для изолированных по нормам VDE переходников с приводом $\frac{3}{8}$ " и шариковым фиксатором

Исполнение: Поштучная проверка согласно IEC 60900 под напряжением 10000 В для безопасной работы под напряжением до 1000 В; тонкие формы для работы в ограниченном пространстве; тонкая механика зацепления на 80 зубцов с обеспечением угла возврата всего 4,5°; Переключатель реверса для удобного изменения направления вращения; надёжная фиксация насадок нажатием кнопки

	○	○	MM
05004966001	$\frac{3}{8}$ "	222,0	



40-200 Nm

Мы хотели сделать работу динамометрическими ключами простой и точной. Поэтому мы разработали динамометрический ключ Click-Torque.

Простая установка и фиксация требуемого значения и добротная конструкция делают эти динамометрические ключи идеальным инструментом при работе с соединениями на резьбе, когда большое значение имеет затяжка винтов с определённым моментом силы (динамометрические ключи с реверсом) или затяжка и отвинчивание (динамометрические ключи с насадками).

Click 1: Установка значений на шкале



Слышимые и осязаемые щелчки при выборе каждого значения момента силы.

Click 2: Срабатывание механизма разблокировки

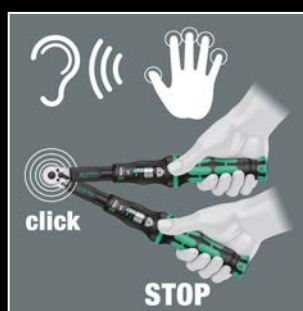

При достижении установленного значения момента силы срабатывает разблокировка, сопровождаемая слышимым и осязаемым щелчком.

Широкий ассортимент



Динамометрические ключи Click-Torque – это трещотки с реверсом (привод $\frac{1}{4}$ " , $\frac{3}{8}$ " , $\frac{1}{2}$ " и $\frac{3}{4}$ ") или с посадочным гнездом для сменных инструментов (9×12 мм, 14×18мм) с моментом силы от 2,5 Нм до 1000 Нм.

Для правой затяжки



Динамометрические ключи Click-Torque с реверсом предназначены для правой затяжки, динамометрические ключи Click-Torque для сменных инструментов подходят для правой и левой затяжки.

Прочные модели



Очень прочная конструкция трещотки с реверсом (45 зубцов) или с приёмным гнездом для установки насадок (9×12 мм или 14×18 мм) и эргономичной двухкомпонентной ручкой.

Точность



Погрешность составляет $\pm 3\%$ (соответственно $\pm 4\%$) согласно DIN EN ISO 6789-1:2017-07.



Новинка

Click-Torque A 5 Динамометрический ключ с трещоткой с реверсом



Применение: для правой затяжки

Точность: погрешность $\pm 4\%$ от установленного значения, согласно DIN EN ISO 6789-1:2017-07

Исполнение: 1/4" присоединительный квадрат, трещотка с реверсом, 45 зубцов; простая установка и защита установленного момента силы, слышимые и ощущаемые щелчки при достижении значения (шкала тонкой настройки значения только в Нм), слышимая и ощущаемая разблокировка при достижении установленного момента силы

Ручка: Эргономичная двухкомпонентная

		Nm	Nm	lbf. ft.	MM	MM	MM	MM	MM	MM	MM	MM	MM	
05075604001	1/4"	2,5-25	0,10	1-18	290	121	42	25	11,5	11 27/64"	4 49/64"	1 21/32"	1"	7/16"

Новинка

Click-Torque A 6 Динамометрический ключ с трещоткой с реверсом



Применение: для правой затяжки

Точность: погрешность $\pm 4\%$ от установленного значения согласно DIN EN ISO 6789-1:2017-07

Исполнение: 1/4" шестигранный привод, трещотка с реверсом, 45 зубцов; простая установка и защита установленного значения момента силы, слышимые и ощущаемые щелчки при достижении значения (шкала тонкой настройки: значения только в Нм), слышимая и ощущаемая разблокировка при достижении установленного момента силы

Ручка: Эргономичная двухкомпонентная

		Nm	Nm	lbf. ft.	MM	MM	MM	MM	MM	MM	MM	MM	MM	
05075605001	1/4"	2,5-25	0,10	1-18	290	121	42	25	11,5	11 27/64"	4 49/64"	1 21/32"	1"	7/16"

Новинка

Click-Torque B 1 Динамометрический ключ с трещоткой с реверсом



Применение: для правой затяжки

Точность: погрешность $\pm 3\%$ от установленного значения согласно DIN EN ISO 6789-1:2017-07

Исполнение: 3/8" присоединительный квадрат, трещотка с реверсом, 45 зубцов; простая установка и защита установленного момента силы, слышимые и ощущаемые щелчки при достижении значения (шкала тонкой настройки значения только в Нм), слышимая и ощущаемая разблокировка при достижении установленного момента силы

Ручка: Эргономичная двухкомпонентная

		Nm	Nm	lbf. ft.	MM	MM	MM	MM	MM	MM	MM	MM	MM	
05075610001	3/8"	10-50	0,25	8-36	360	140	47	35	16,5	14 11/64"	5 33/64"	1 27/32"	1 3/8"	5/8"

Новинка

Click-Torque B 2 Динамометрический ключ с трещоткой с реверсом



Применение: для правой затяжки

Точность: погрешность $\pm 3\%$ от установленного значения согласно DIN EN ISO 6789-1:2017-07

Исполнение: $\frac{3}{8}$ " присоединительный квадрат, трещотка с реверсом, 45 зубцов; простая установка и защита установленного момента силы, слышимые и осязаемые щелчки при достижении значения (шкала тонкой настройки значения только в Нм), слышимая и осязаемая разблокировка при достижении установленного момента силы

Ручка: Эргономичная двухкомпонентная

		Нм	Нм	lbf. ft.	мм	мм	мм	мм	мм	мм	мм	мм	мм	
05075611001	$\frac{3}{8}$ "	20-100	0,5	15-73	405	140	47	43	18,5	15 $\frac{15}{16}$ "	5 $\frac{33}{64}$ "	1 $\frac{27}{32}$ "	1 $\frac{11}{16}$ "	$\frac{45}{64}$ "

Новинка

Click-Torque C 1 Динамометрический ключ с трещоткой с реверсом



Применение: для правой затяжки

Точность: погрешность $\pm 3\%$ от установленного значения согласно DIN EN ISO 6789-1:2017-07

Исполнение: $\frac{1}{2}$ " присоединительный квадрат, трещотка с реверсом, 45 зубцов; простая установка и защита установленного момента силы, слышимые и осязаемые щелчки при достижении значения (шкала тонкой настройки значения только в Нм), слышимая и осязаемая разблокировка при достижении установленного момента силы

Ручка: Эргономичная двухкомпонентная

		Нм	Нм	lbf. ft.	мм	мм	мм	мм	мм	мм	мм	мм	мм	
05075620001	$\frac{1}{2}$ "	10-50	0,25	8-36	360	140	47	35	16,5	14 $\frac{11}{64}$ "	5 $\frac{33}{64}$ "	1 $\frac{27}{32}$ "	1 $\frac{3}{8}$ "	$\frac{5}{8}$ "

Новинка

Click-Torque C 2 Динамометрический ключ с трещоткой с реверсом



Применение: для правой затяжки

Точность: погрешность $\pm 3\%$ от установленного значения согласно DIN EN ISO 6789-1:2017-07

Исполнение: $\frac{1}{2}$ " присоединительный квадрат, трещотка с реверсом, 45 зубцов; простая установка и защита установленного момента силы, слышимые и осязаемые щелчки при достижении значения (шкала тонкой настройки значения только в Нм), слышимая и осязаемая разблокировка при достижении установленного момента силы

Ручка: Эргономичная двухкомпонентная

		Нм	Нм	lbf. ft.	мм	мм	мм	мм	мм	мм	мм	мм	мм	
05075621001	$\frac{1}{2}$ "	20-100	0,5	15-73	405	140	47	43	18,5	15 $\frac{15}{16}$ "	5 $\frac{33}{64}$ "	1 $\frac{27}{32}$ "	1 $\frac{11}{16}$ "	$\frac{45}{64}$ "

Новинка

Click-Torque C 3 Динамометрический ключ с трещоткой с реверсом



Применение: для правой затяжки

Точность: погрешность $\pm 3\%$ от установленного значения согласно DIN EN ISO 6789-1:2017-07

Исполнение: $\frac{1}{2}$ " присоединительный квадрат, трещотка с реверсом, 45 зубцов; простая установка и защита установленного момента силы, слышимые и ощущаемые щелчки при достижении значения (шкала тонкой настройки значения только в Нм), слышимая и ощущаемая разблокировка при достижении установленного момента силы

Ручка: Эргономичная двухкомпонентная

		Nm	Nm	lbf. ft.	MM	MM	MM	MM	MM					
05075622001	$\frac{1}{2}$ "	40-200	1,0	30-146	510	140	47	43	18,5	$20 \frac{5}{64}$ "	$5 \frac{33}{64}$ "	$1 \frac{27}{32}$ "	$1 \frac{11}{16}$ "	$\frac{45}{64}$ "

Новинка

Click-Torque C 4 Динамометрический ключ с трещоткой с реверсом



Применение: для правой затяжки

Точность: погрешность $\pm 3\%$ от установленного значения согласно DIN EN ISO 6789-1:2017-07

Исполнение: $\frac{1}{2}$ " присоединительный квадрат, трещотка с реверсом, 45 зубцов; простая установка и защита установленного момента силы, слышимые и ощущаемые щелчки при достижении значения (шкала тонкой настройки значения только в Нм), слышимая и ощущаемая разблокировка при достижении установленного момента силы

Ручка: Эргономичная двухкомпонентная

		Nm	Nm	lbf. ft.	MM	MM	MM	MM	MM					
05075623001	$\frac{1}{2}$ "	60-300	1,0	45-220	595	140	47	43	18,5	$23 \frac{27}{64}$ "	$5 \frac{33}{64}$ "	$1 \frac{27}{32}$ "	$1 \frac{11}{16}$ "	$\frac{45}{64}$ "

Новинка

8100 SA All-in Набор с трещоткой Zyklor Speed, с фиксирующей функцией, привод 1/4", метрический

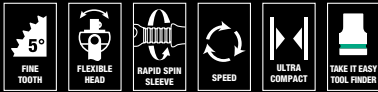

42 предмета; в мягком и прочном компактном футляре, защищающем поверхность от царапин. Малый объём и вес для удобного использования. Задняя сторона футляра с липучками и полоски на липучках служат для простого крепления набора на стене, полке, инструментальной тележке и компонентах системы переноски инструментов Wera 2go. Поворотный механизм с лёгким ходом для надёжного крепления и простого извлечения инструментов.

1 трещотка Zyklor Speed с приводом 1/4", 13 головок Zyklor с фиксирующей функцией, 9 отвёрточных головок Zyklor с фиксирующей функцией для винтов TORX® по спецификации Acument Intellectual Properties, 8 отвёрточных головок Zyklor с фиксирующей функцией для винтов с внутренним шестигранником, размеры 2,0 и 2,5: без фиксирующей функции, по три отвёрточных головки с приводом 1/4" для винтов Phillips и Pozidriv, 2 отвёрточных головки с приводом 1/4" прямой шлиц, идентификаторы инструментов „Take it easy“: цветовая кодировка размеров для быстрого и простого отбора нужной насадки, 1 извлекатель гаек. 1 удлинитель Zyklor (длинный) с муфтой свободного хода и стопором Flexible-Lock, 1 наклонный удлинитель Wobble

05003755001	
⊙	8000 A 1 x 1/4"x152,0
⊙	8796 LA 1 x 1/4"x150,0
⊙	8794 A 1 x 1/4"x56,0
⊙	8790 HMA HF 1 x 4,0x23,0; 1 x 4,5x23,0; 1 x 5,0x23,0; 1 x 5,5x23,0; 1 x 6,0x23,0; 1 x 7,0x23,0; 1 x 8,0x23,0; 1 x 9,0x23,0; 1 x 10,0x23,0; 1 x 11,0x23,0; 1 x 12,0x23,0; 1 x 13,0x23,0; 1 x 14,0x23,0
⊕	8767 A HF 1 x TX 8x28,0; 1 x TX 9x28,0; 1 x TX 10x28,0; 1 x TX 15x28,0; 1 x TX 20x28,0; 1 x TX 25x28,0; 1 x TX 27x28,0; 1 x TX 30x28,0; 1 x TX 40x28,0
⊙	8740 A 1 x 2,0x28,0; 1 x 2,5x28,0
⊙	8740 A HF 1 x 3,0x28,0; 1 x 4,0x28,0; 1 x 5,0x28,0; 1 x 6,0x28,0; 1 x 7,0x28,0; 1 x 8,0x28,0
⊕	8751 A 1 x PH 1x28,0; 1 x PH 2x28,0; 1 x PH 3x28,0
⊕	8755 A 1 x PZ 1x28,0; 1 x PZ 2x28,0; 1 x PZ 3x28,0
⊖	8700 A FL 1 x 0,8x5,5x28,0; 1 x 1,2x6,5x28,0
Извлекатель гаек 1 x 14,0x43,0	

Новинка

8100 SA 12 HF Zyklor Metal - набор с трещоткой, переключение реверса, привод 1/4", метрический



13 предметов; в компактном футляре из особочпрочного износостойкого текстиля. Малый объём и вес для повышения мобильности.

1 трещотка Zyklor Metal с переключением реверса, привод 1/4", 9 торцовых головок Zyklor с приводом 1/4" с фиксирующей функцией, 1 удлинитель Zyklor (длинный) с муфтой свободного хода, 1 качающийся удлинитель, 1 Инструмент для простого извлечения гаек из торцовых головок с фиксирующей функцией.

05003756001	
⊙	8004 A 1 x 1/4"x141,0
⊙	8794 LA 1 x 1/4"x150,0
⊙	8794 A 1 x 1/4"x56,0
⊙	8790 HMA HF 1 x 5,0x23,0; 1 x 5,5x23,0; 1 x 6,0x23,0; 1 x 7,0x23,0; 1 x 8,0x23,0; 1 x 10,0x23,0; 1 x 11,0x23,0; 1 x 12,0x23,0; 1 x 13,0x23,0
Извлекатель гаек 1 x 14,0x43,0	

Полезно знать



Торцовые головки с фиксирующей функцией для винтов с шестигранной головкой и гаек



Фиксация шестигранного винта в торцовой головке обеспечивается двумя шариковыми фиксаторами и высокопрочным эластичным воротником. От механического повреждения его защищает стальной буртик, расположенный спереди. Они особенно помогают при работе в труднодоступном месте, куда для поддержки винта не помещается вторая рука.

Новинка

Belt A Imperial 1 Набор отверточных головок Zyklor, для внутреннего шестигранника, с фиксирующей функцией, 1/4"



9 предметов; пояс из прочной материи, включая карабин для крепления на темляке ремня или сумке. Задняя сторона на липучках и полоска на липучках для простого крепления, например, на стене, полке, инструментальной тележке и системе переноски инструментов Wera 2go. Поворотный механизм с лёгким ходом для надёжной фиксации и простого извлечения инструмента.

9 отвёрточных головок Zyklor с приводом 1/4" с фиксирующей функцией для винтов с внутренним шестигранником; размеры: 5/64", 3/32" и 7/64" без фиксирующей функции. С идентификаторами инструментов „Take it easy“: с цветовой кодировкой размера и указанием размера для простого и быстрого нахождения нужной насадки.

Код	Наименование	Размеры
05003884001	8740 A	1 x 5/64"x28,0; 1 x 3/32"x28,0; 1 x 7/64"x28,0
	8740 A HF	1 x 1/8"x28,0; 1 x 9/64"x28,0; 1 x 5/32"x28,0; 1 x 3/16"x28,0; 1 x 7/32"x28,0; 1 x 1/4"x28,0
	Belt A 0/8	1 x 39,0x220,0
	Набор полосок на липучках	1 x 30,0x200,0

Новинка

8740 A HF Отверточная головка Zyklor с приводом 1/4", с фиксирующей функцией



Применение: Винты с внутренним шестигранником

Исполнение: Для ручной и машинной работы (не с ударным инструментом), с канавкой для шарикового фиксатора, с насечкой на заднем крае для лучшего контакта с пальцами, хромованадиевый сплав. Отвёрточные головки с преимуществами битов, изготовленных по технологии Wera. С фиксирующей функцией для винтов с внутренним шестигранником. С цветовой кодировкой для быстрого нахождения нужной насадки.

Код	Размер	inch	MM	MM	MM	MM
05003383001	1/8"	1/8"	28,0	12,0	12,5	11,0
05003384001	9/64"	9/64"	28,0	12,0	12,5	11,0
05003385001	5/32"	5/32"	28,0	12,0	12,5	11,0
05003386001	3/16"	3/16"	28,0	12,0	12,5	11,0
05003387001	7/32"	7/32"	28,0	12,0	12,5	11,0
05003388001	1/4"	1/4"	28,0	12,0	12,5	11,0
05003389001	5/16"	5/16"	28,0	12,0	12,5	11,0

Новинка

8740 A Отверточная головка Zyklor с приводом 1/4"

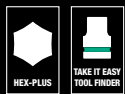

Применение: Винты с внутренним шестигранником

Исполнение: Для ручной и машинной работы (не с ударным инструментом), с канавкой для шарикового фиксатора, с насечкой на заднем крае для лучшего контакта с пальцами, хромованадиевый сплав. Отвёрточные головки с преимуществами битов, изготовленных по технологии Wera. С цветовой кодировкой для быстрого нахождения нужной насадки.

Код	Размер	inch	MM	MM	MM	MM
05003380001	5/64"	5/64"	28,0	12,0	12,5	11,0
05003381001	3/32"	3/32"	28,0	12,0	12,5	11,0
05003382001	7/64"	7/64"	28,0	12,0	12,5	11,0

Полезно знать



Биты с торцевыми головками и функцией фиксации для винтов с внутренним шестигранником



Поддержка винта с внутренним шестигранником на отверточной головке обеспечивается с помощью шарикового фиксатора насадки. Это особенно помогает при работе в труднодоступном месте, куда для удержания винта не помещается вторая рука.

Новинка

Belt В 1 Набор торцовых головок Zyklor с фиксирующей функцией, 3/8"



10 предметов; пояс из прочной материи, включая карабин для крепления на темляке ремня или сумке. Задняя сторона на липучках и полоска на липучках для простого крепления, например, на стене, полке, инструментальной тележке и системе переноски инструментов Wera 2go. Поворотный механизм с лёгким ходом для надёжного хранения и простого извлечения инструмента.

9 торцовых головок Zyklor с приводом 3/8" с фиксирующей функцией. С идентификаторами инструментов „Take it easy“: с цветовой кодировкой размера и указанием размера для простого и быстрого нахождения нужной головки. 1 Инструмент для простого извлечения гаек из торцовых головок с фиксирующей функцией.

05003970001	<p>8790 HMB HF 1 x 8,0x29,0; 1 x 10,0x29,0; 1 x 12,0x29,0; 1 x 13,0x29,0; 1 x 15,0x29,0; 1 x 16,0x29,0; 1 x 17,0x29,0; 1 x 18,0x29,0; 1 x 19,0x29,0</p> <p>Извлекатель гаек 1 x 14,0x43,0</p> <p>Belt В 0/9 1 x 45,0x310,0</p> <p>Набор полосок на липучках 1 x 30,0x200,0</p>
-------------	--

Новинка

Belt В 3 TORX® HF Набор отверточных головок Zyklor TORX®, с фиксирующей функцией, 3/8"



9 предметов; пояс из прочной материи, включая карабин для крепления на темляке ремня или сумке. Задняя сторона на липучках и полоска на липучках для простого крепления, например, на стене, полке, инструментальной тележке и системе переноски инструментов Wera 2go. Поворотный механизм с лёгким ходом для надёжной фиксации и простого извлечения инструмента.

9 отвёрточных головок Zyklor с приводом 3/8" с фиксирующей функцией для винтов TORX® по спецификации Acument Intellectual Properties. С идентификаторами инструментов „Take it easy“: с цветовой кодировкой размера и указанием размера для простого и быстрого нахождения нужной насадки.

05003972001	<p>8767 В HF 1 x TX 10x35,0; 1 x TX 15x35,0; 1 x TX 20x35,0; 1 x TX 25x35,0; 1 x TX 27x35,0; 1 x TX 30x35,0; 1 x TX 40x35,0; 1 x TX 45x38,5; 1 x TX 50x38,5</p> <p>Belt В 0/9 1 x 45,0x310,0</p> <p>Набор полосок на липучках 1 x 30,0x200,0</p>
-------------	--

Новинка

Belt В 2 Набор отверточных головок Zyklor, для внутреннего шестигранника, с фиксирующей функцией, 3/8"



8 предметов; пояс из прочной материи, включая карабин для крепления на темляке ремня или сумке. Задняя сторона на липучках и полоска на липучках для простого крепления, например, на стене, полке, инструментальной тележке и системе переноски инструментов Wera 2go. Поворотный механизм с лёгким ходом для надёжной фиксации и простого извлечения инструмента.

8 отвёрточных головок Zyklor с приводом 3/8" с фиксирующей функцией для винтов с внутренним шестигранником. С идентификаторами инструментов „Take it easy“: с цветовой кодировкой размера и указанием размера для простого и быстрого нахождения нужной насадки.

05003971001	<p>8740 В HF 1 x 3,0x35,0; 1 x 4,0x35,0; 1 x 5,0x35,0; 1 x 6,0x35,0; 1 x 7,0x38,5; 1 x 8,0x38,5; 1 x 9,0x38,5; 1 x 10,0x38,5</p> <p>Belt В 0/8 1 x 45,0x275,0</p> <p>Набор полосок на липучках 1 x 30,0x200,0</p>
-------------	---

Новинка

Belt В 4 Набор торцовых головок Zyklor, 3/8"



9 предметов; пояс из прочной материи, включая карабин для крепления на ремне или сумке. Задняя сторона на липучках и полоска на липучках для простого крепления, например, на стене, полке, инструментальной тележке и системе переноски инструментов Wera 2go. Поворотный механизм с лёгким ходом для надёжной фиксации и простого извлечения инструмента.

9 торцовых головок Zyklor с приводом 3/8". С идентификаторами инструментов „Take it easy“: с цветовой кодировкой размера и указанием размера для простого и быстрого нахождения нужной головки.

05003973001	<p>8790 HMB 1 x 8,0x29,0; 1 x 10,0x29,0; 1 x 12,0x29,0; 1 x 13,0x29,0; 1 x 15,0x29,0; 1 x 16,0x30,0; 1 x 17,0x30,0; 1 x 18,0x30,0; 1 x 19,0x30,0</p> <p>Belt В 0/9 1 x 45,0x310,0</p> <p>Набор полосок на липучках 1 x 30,0x200,0</p>
-------------	---

Новинка

Belt В Imperial 1 Набор отверточных головок Zyklor, для внутреннего шестигранника, с фиксирующей функцией, $\frac{3}{8}$ "



8 предметов; пояс из прочной материи, включая карабин для крепления на темляке ремня или сумке. Задняя сторона на липучках и полоска на липучках для простого крепления, например, на стене, полке, инструментальной тележке и системе переноски инструментов Wera 2go. Поворотный механизм с лёгким ходом для надёжной фиксации и простого извлечения инструмента.

8 отвёрточных головок Zyklor с приводом $\frac{3}{8}$ " с фиксирующей функцией для винтов с внутренним шестигранником. С идентификаторами инструментов „Take it easy“: с цветовой кодировкой размера и указанием размера для простого и быстрого нахождения нужной насадки.

05003974001		
○	8740 В HF	1 x 1/8"x35,0; 1 x 9/64"x35,0; 1 x 5/32"x35,0; 1 x 3/16"x35,0; 1 x 7/32"x35,0; 1 x 1/4"x35,0; 1 x 5/16"x38,5; 1 x 3/8"x38,5
	Belt В 0/8	1 x 45,0x275,0
	Набор полосок на липучках	1 x 30,0x200,0

Новинка

Belt В (матерчатый), на 8 инструментов, неукomплектованный



1 пояс из прочной материи, без инструментов. Для размещения до 8 торцовых и/или отвёрточных головок с приводом $\frac{3}{8}$ ". Включая карабин для крепления на ремне или сумке. Задняя сторона на липучках и полоска на липучках для простого крепления, например, на стене, полке, инструментальной тележке и системе переноски инструментов Wera 2go. Поворотный механизм с лёгким ходом для надёжной фиксации и простого извлечения инструмента.

05003980001		
	Belt В 0/8	1 x 45,0x275,0
	Набор полосок на липучках	1 x 30,0x200,0

Новинка

Belt В (матерчатый), на 9 инструментов, неукomплектованный

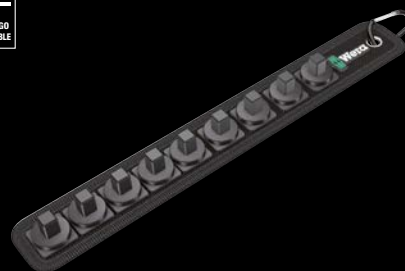

1 пояс из прочной материи, без инструментов. Для размещения до 9 торцовых и/или отвёрточных головок с приводом $\frac{3}{8}$ ". Включая карабин для крепления на ремне или сумке. Задняя сторона на липучках и полоска на липучках для простого крепления, например, на стене, полке, инструментальной тележке и системе переноски инструментов Wera 2go. Поворотный механизм с лёгким ходом для надёжной фиксации и простого извлечения инструмента.

05003981001		
	Belt В 0/9	1 x 45,0x310,0
	Набор полосок на липучках	1 x 30,0x200,0

Полезно знать



Практичная полоска на липучках



Матерчатый пояс может крепиться задней стороной на липучках и полосками на липучках, например, на стене, полке, инструментальной тележке и на системе переноски инструментов Wera 2go.



Надёжная посадка и легкое извлечение



Новый зажим с легкоповорачиваемым механизмом позволяет как надёжно закрепить инструмент без защелкивания, так и просто извлечь его.

Новинка

8767 В TORX® HF 1 Набор отверточных головок Zyklor TORX®, с фиксирующей функцией, привод 3/8"



6 предмета

Сумка с насадками длиной 100 мм/107 мм

6 насадки Zyklor с фиксирующей функцией для винтов TORX® по спецификации Acument Intellectual Properties, 3/8". С идентификаторами инструментов „Take it easy“: с цветовой кодировкой размера и указанием размера для простого и быстрого нахождения нужной насадки.

05003185001	8767 В HF	1 x TX 25x107,0; 1 x TX 27x107,0; 1 x TX 30x107,0; 1 x TX 40x107,0; 1 x TX 45x100,0; 1 x TX 50x100,0
-------------	-----------	--

Новинка

8740 В HF Imperial 1 Набор отверточных головок Zyklor, для внутреннего шестигранника, с фиксирующей функцией, привод 3/8"



7 предметов

Сумка с насадками длиной 100 мм/107 мм

7 отверточных головок Zyklor, с фиксирующей функцией, для винтов с внутренним шестигранником, 3/8". С идентификаторами инструментов „Take it easy“: с цветовой кодировкой размера и указанием размера для простого и быстрого нахождения нужной насадки.

05003181001	8740 В HF	1 x 1/8"x107,0; 1 x 5/32"x107,0; 1 x 3/16"x107,0; 1 x 7/32"x107,0; 1 x 1/4"x107,0; 1 x 5/16"x100,0; 1 x 3/8"x100,0
-------------	-----------	---

Новинка

8740 В HF 1 Набор отверточных головок Zyklor, для внутреннего шестигранника, с фиксирующей функцией, привод 3/8"



7 предметов

Сумка с насадками длиной 100 мм/107 мм

7 отверточных головок Zyklor, с фиксирующей функцией, для винтов с внутренним шестигранником, 3/8". С идентификаторами инструментов „Take it easy“: с цветовой кодировкой размера и указанием размера для простого и быстрого нахождения нужной насадки.

05003180001	8740 В HF	1 x 4,0x107,0; 1 x 5,0x107,0; 1 x 6,0x107,0; 1 x 7,0x100,0; 1 x 8,0x100,0; 1 x 9,0x100,0; 1 x 10,0x100,0
-------------	-----------	--

Новинка

8790 НМВ HF Торцевая головка Zyklor 3/8", с фиксирующей функцией



Применение: Для винтов и гаек с внешним шестигранником

Исполнение: Для ручной и машинной работы (не с ударным инструментом), с канавкой для шарикового фиксатора, с насечкой на заднем конце для большего удобства, с функцией фиксации, хромованадиевый сплав, матовое хромированное покрытие. С цветовой кодировкой и с указанием размера для быстрого нахождения нужной торцевой головки.

		MM	MM	MM	MM	MM
05003740001	6,0	29,0	10,5	17,5	6,5	
05003741001	7,0	29,0	11,2	17,5	6,5	
05003742001	8,0	29,0	12,2	17,5	6,5	
05003743001	9,0	29,0	13,7	17,5	6,5	
05003744001	10,0	29,0	15,0	17,5	8,0	
05003745001	11,0	29,0	16,2	17,5	9,5	
05003746001	12,0	29,0	17,0	17,5	9,5	
05003747001	13,0	29,0	18,4	19,5	9,5	
05003748001	14,0	29,0	19,5	21,5	12,5	
05003749001	15,0	29,0	21,0	23,5	12,5	
05003750001	16,0	29,0	22,2	23,5	12,5	
05003751001	17,0	29,0	24,0	23,5	12,5	
05003752001	18,0	29,0	24,5	23,5	12,5	
05003753001	19,0	29,0	26,0	23,5	12,5	

Новинка

8740 В HF Отверточная головка Zyklor с приводом 3/8", с фиксирующей функцией

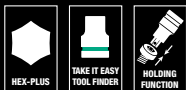

Применение: Винты с внутренним шестигранником

Исполнение: Для ручной и машинной работы (не с ударным инструментом), с канавкой для шарикового фиксатора, с насечкой на заднем крае для лучшего контакта с пальцами, хромованадиевый сплав. Отвёрточные головки с преимуществами битов, изготовленных по технологии Wera. С фиксирующей функцией для винтов с внутренним шестигранником. С цветовой кодировкой для быстрого нахождения нужной насадки.

		⊙	⚙	⚙	⚙	⚙
		MM	MM	MM	MM	MM
05003030001		3,0	35,0	12,0	17,5	9,0
05003031001		4,0	35,0	12,0	17,5	9,0
05003032001		4,0	107,0	12,0	17,5	81,0
05003033001		5,0	35,0	12,0	17,5	9,0
05003034001		5,0	107,0	12,0	17,5	81,0
05003035001		6,0	35,0	12,0	17,5	9,0
05003036001		6,0	107,0	12,0	17,5	81,0
05003037001		7,0	38,5	12,0	17,5	12,5
05003038001		7,0	100,0	12,0	17,5	74,5
05003039001		8,0	38,5	12,0	17,5	12,5
05003040001		8,0	100,0	12,0	17,5	74,5
05003041001		9,0	38,5	12,0	17,5	12,5
05003042001		9,0	100,0	12,0	17,5	74,5
05003043001		10,0	38,5	12,0	17,5	12,5
05003044001		10,0	100,0	12,0	17,5	74,5
05003080001		1/8"	35,0	12,0	17,5	9,0
05003081001		1/8"	107,0	12,0	17,5	81,0
05003082001		9/64"	35,0	12,0	17,5	9,0
05003083001		5/32"	35,0	12,0	17,5	9,0
05003084001		5/32"	107,0	12,0	17,5	81,0
05003085001		3/16"	35,0	12,0	17,5	9,0
05003086001		3/16"	107,0	12,0	17,5	81,0
05003087001		7/32"	35,0	12,0	17,5	9,0
05003088001		7/32"	107,0	12,0	17,5	81,0
05003089001		1/4"	35,0	12,0	17,5	9,0
05003090001		1/4"	107,0	12,0	17,5	81,0
05003091001		5/16"	38,5	12,0	17,5	12,5
05003092001		5/16"	100,0	12,0	17,5	74,5
05003093001		3/8"	38,5	12,0	17,5	12,5
05003094001		3/8"	100,0	12,0	17,5	74,5

Новинка

8767 В HF TORX® Отверточная головка Zyklor с приводом 3/8", с фиксирующей функцией



Применение: Винты TORX®

Исполнение: Для ручной и машинной работы (не с ударным инструментом), с канавкой для шарикового фиксатора, с насечкой на заднем крае для лучшего контакта с пальцами, хромованадиевый сплав. Отвёрточные головки с преимуществами битов, изготовленных по технологии Wera. С фиксирующей функцией для винтов TORX® в соответствии со спецификацией Acument Intellectual Properties с цветовой кодировкой для быстрого нахождения нужной головки.

		⊙	⚙	⚙	⚙	⚙
		MM	MM	MM	MM	MM
05003059001		TX 10	35,0	12,0	17,5	9,0
05003060001		TX 15	35,0	12,0	17,5	9,0
05003061001		TX 20	35,0	12,0	17,5	9,0
05003062001		TX 25	35,0	12,0	17,5	9,0
05003063001		TX 25	107,0	12,0	17,5	81,0
05003064001		TX 27	35,0	12,0	17,5	9,0
05003065001		TX 27	107,0	12,0	17,5	81,0
05003066001		TX 30	35,0	12,0	17,5	9,0
05003067001		TX 30	107,0	12,0	17,5	81,0
05003068001		TX 40	35,0	12,0	17,5	9,0
05003069001		TX 40	107,0	12,0	17,5	81,0
05003070001		TX 45	38,5	12,0	17,5	12,5
05003071001		TX 45	100,0	12,0	17,5	74,5
05003072001		TX 50	38,5	12,0	17,5	12,5
05003073001		TX 50	100,0	12,0	17,5	74,5

Полезно знать



Биты с торцевыми насадками и функцией фиксации для винтов TORX®



Инструменты TORX® HF, разработанные специалистами Wera, отличаются улучшенной геометрией исходного профиля TORX®. За счет прижимной силы, возникающей в результате контактного давления между наконечником инструмента и профилем головки винта, винты

TORX® по спецификации Acument Intellectual Properties надежно удерживаются на инструменте! Это особенно помогает при работе в труднодоступном месте, куда для поддержки винта не помещается вторая рука.



Новинка

967 XL HF Г-образные ключ TORX® с фиксирующей функцией, удлиненный



Применение: Винты TORX®
Исполнение: Цинковое фосфатирование
Профиль: С фиксирующей функцией функцией для винтов TORX® согласно спецификации Acument Intellectual Properties

	⊛	L		L	
		MM	MM		
05024451001	TX 8	90	16	3 1/2"	5/8"
05024452001	TX 9	101	16	4"	5/8"
05024453001	TX 10	112	19	4 7/16"	3/4"
05024454001	TX 15	123	21	4 7/8"	27/32"
05024455001	TX 20	137	24	5 3/8"	1"
05024456001	TX 25	154	27	6 1/16"	1 1/16"
05024457001	TX 27	172	31	6 3/4"	1 1/4"
05024458001	TX 30	195	37	7 11/16"	1 7/16"
05024459001	TX 40	224	42	9"	1 11/16"

Новинка

967/9 TX XL 1 TORX® Набор Г-образных ключей, цинковое фосфатирование, удлиненный



9 предметов, в двухкомпонентном зажиме

Применение: Винты TORX®
Исполнение: Цинковое фосфатирование
Профиль: TORX® на коротком стержне, шариковая головка TORX® на длинном стержне, TX 8, TX 9, TX 10: без шариковой головки на длинном стержне

05024460001	⊛⊛ 967 XL TORX®	1 x TX 8x90; 1 x TX 9x101; 1 x TX 10x112
	⊛⊛ 967 PKXL TORX®	1 x TX 15x123; 1 x TX 20x137; 1 x TX 25x154; 1 x TX 27x172; 1 x TX 30x195; 1 x TX 40x224

Новинка

967/9 TX XL HF 1 Набор Г-образных ключей с фиксирующей функцией, удлиненный



9 предметов, в двухкомпонентном зажиме

Применение: Винты TORX®
Исполнение: Цинковое фосфатирование
Профиль: С фиксирующей функцией для винтов TORX® согласно спецификации Acument Intellectual Properties

05024450001	⊛⊛ 967 XL HF TORX®	1 x TX 8x90; 1 x TX 9x101; 1 x TX 10x112; 1 x TX 15x123; 1 x TX 20x137; 1 x TX 25x154; 1 x TX 27x172; 1 x TX 30x195; 1 x TX 40x224
-------------	--------------------	--

Новинка

967 XL TORX® Г-образные ключ, удлиненный

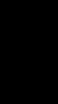

Применение: Винты TORX®
Исполнение: Цинковое фосфатирование
Профиль: TORX®

	⊛	L		L	
		MM	MM		
05024461001	TX 8	90	16	3 1/2"	5/8"
05024462001	TX 9	101	16	4"	5/8"
05024463001	TX 10	112	19	4 7/16"	3/4"

Новинка

967 PKXL TORX® Г-образные ключ, удлиненный



Применение: Винты TORX®
Исполнение: Цинковое фосфатирование
Профиль: TORX® на коротком стержне, сферическая головка TORX® на длинном стержне

	⬤	L'	L	L'	L
		MM	MM		
05024464001	TX 15	123	21	4 7/8"	27/32"
05024465001	TX 20	137	24	5 3/8"	1"
05024466001	TX 25	154	27	6 1/16"	1 1/16"
05024467001	TX 27	172	31	6 3/4"	1 1/4"
05024468001	TX 30	195	37	7 11/16"	1 7/16"
05024469001	TX 40	224	42	9"	1 1/16"

Новинка

967/9 TX XL Multicolour HF 1 Набор Г-образных ключей с фиксирующей функцией, удлиненный



9 предметов, в двухкомпонентном зажиме

Применение: Винты TORX®
Исполнение: Цинковое фосфатирование, в пластиковой оболочке. Цветовая кодировка и лазерная маркировка размера помогают легко отыскать нужный ключ
Профиль: С фиксирующей функцией для винтов TORX® согласно спецификации Acument Intellectual Properties

05024470001	⬤	967 SXL HF TORX® Multicolour	1 x TX 8x90; 1 x TX 9x101; 1 x TX 10x112; 1 x TX 15x123; 1 x TX 20x137; 1 x TX 25x154; 1 x TX 27x172; 1 x TX 30x195; 1 x TX 40x224
-------------	---	------------------------------	--

Новинка

967 SXL Г-образные ключ TORX® Multicolour, удлиненный



Применение: Винты TORX®
Исполнение: Цинковое фосфатирование, в пластиковой оболочке. Цветовая кодировка и лазерная маркировка размера помогают легко отыскать нужный ключ.
Профиль: TORX®

	⬤	L'	L	L'	L
		MM	MM		
05024481001	TX 8	90	16	3 1/2"	5/8"
05024482001	TX 9	101	16	4"	5/8"
05024483001	TX 10	112	19	4 7/16"	3/4"

Новинка

967 SXL HF Г-образные ключ TORX® Multicolour с фиксирующей функцией, удлиненный

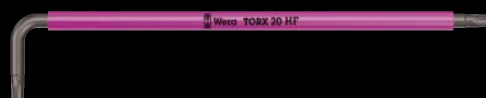

Применение: Винты TORX®
Исполнение: Цинковое фосфатирование, в пластиковой оболочке. Цветовая кодировка и лазерная маркировка размера помогают легко отыскать нужный ключ.
Профиль: С фиксирующей функцией для винтов TORX® согласно спецификации Acument Intellectual Properties

	⬤	L'	L	L'	L
		MM	MM		
05024471001	TX 8	90	16	3 1/2"	5/8"
05024472001	TX 9	101	16	4"	5/8"
05024473001	TX 10	112	19	4 7/16"	3/4"
05024474001	TX 15	123	21	4 7/8"	27/32"
05024475001	TX 20	137	24	5 3/8"	1"
05024476001	TX 25	154	27	6 1/16"	1 1/16"
05024477001	TX 27	172	31	6 3/4"	1 1/4"
05024478001	TX 30	195	37	7 11/16"	1 7/16"
05024479001	TX 40	224	42	9"	1 1/16"

Новинка

967/9 TX XL Multicolour 1 Multicolour Набор Г-образных ключей, удлиненный



9 предметов, в двухкомпонентном зажиме.

Применение: Винты TORX®
Исполнение: Цинковое фосфатирование, в пластиковой оболочке. Цветовая кодировка и лазерная маркировка размера помогают легко отыскать нужный ключ.
Исполнение: TORX® на коротком стержне, шариковая головка TORX® на длинном стержне, TX 8, TX 9, TX 10: без шариковой головки на длинном стержне

05024480001	⬤	967 SXL TORX® Multicolour	1 x TX 8x90; 1 x TX 9x101; 1 x TX 10x112
	⬤	967 SPKXL TORX® Multicolour	1 x TX 15x123; 1 x TX 20x137; 1 x TX 25x154; 1 x TX 27x172; 1 x TX 30x195; 1 x TX 40x224

Новинка

967 SPKXL Г-образные ключ TORX® Multicolour, удлиненный



Применение: Винты TORX®

Исполнение: Цинковое фосфатирование, в пластиковой оболочке. Цветовая кодировка и лазерная маркировка размера помогают легко отыскать нужный ключ.

Профиль: TORX® на коротком стержне, сферическая головка TORX® на длинном стержне

		MM	MM			
05024484001		TX 15	123	21	4 7/8"	27/32"
05024485001		TX 20	137	24	5 3/8"	1"
05024486001		TX 25	154	27	6 1/16"	1 1/16"
05024487001		TX 27	172	31	6 3/4"	1 1/4"
05024488001		TX 30	195	37	7 11/16"	1 7/16"
05024489001		TX 40	224	42	9"	1 11/16"

Новинка

Kraftform Kompakt Micro 21 ESD 1



21 предметов

Сумка с насадками длиной 44 мм

1 Kraftform Micro ESD ручка-держатель для насадок

05135973001		
	1013	1 x 97
	Kraftform Micro ESD	
	851/9 C	1 x PH 000x44 ¹⁾ ; 1 x PH 00x44 ¹⁾ ; 1 x PH 0x44 ²⁾
	867/9 C TORX®	1 x TX 1x44; 1 x TX 2x44; 1 x TX 3x44; 1 x TX 4x44; 1 x TX 5x44
	867/9 C TORX PLUS®	1 x 1 IPRx44; 1 x 2 IPRx44; 1 x 3 IPRx44; 1 x 4 IPRx44
	867/9 IPR TORX® PLUS	1 x 1 IPRx44
	872/9	1 x mx44; 1 x 00x44; 1 x Fx44; 1 x 0x44
	800/9 C	1 x 0,23x1,5x44; 1 x 0,35x2,5x44
	869/9	1 x 2,5x44,0

¹⁾ Оптимизированы для азиатских винтов PH

²⁾ Размер 0 модифицирован в соответствии со стандартом JCIS 0 (Japanese Camera Industrial Standard)

Новинка

Kraftform Micro 12 Electronics 1 Набор отверток для электронщиков

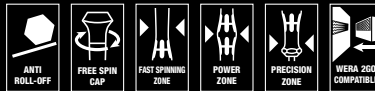

Применение: Винты с шлицем и крестовым шлицем Phillips-Recess, винты с внутренним TORX® BO, винты с внутренним TORX PLUS® IPR, винты Microstix и винты с шестигранной головкой. 1 съемник

Исполнение: 12 предметов в сумке для крепления на поясе

05073677001	
	2050 PH Micro 1 x PH 000x40 ¹⁾²⁾ ; 1 x PH 00x40 ¹⁾²⁾ ; 1 x PH 0x40 ³⁾
	2067 TORX® BO Micro 1 x TX 8x60; 1 x TX 10x60
	2067 IPR Micro 1 x 1 IPRx44
	2035 Micro 1 x 0,23x1,5x40; 1 x 0,35x2,5x40
	2069 Micro 1 x 2,5x60; 1 x 3,0x60
	2072 1 x mx40
	1429 1 x 1,0x3,5x50

¹⁾ Оптимизированы для азиатских винтов PH

²⁾ Рабочий конец со стороны отвода обточен до номинального размера на длину 10 мм

³⁾ Размер 0 модифицирован в соответствии со стандартом JCIS 0 (Japanese Camera Industrial Standard)

Новинка

Kraftform Kompakt Micro 11 Electronics 1



11 предметов

Сумка с насадками длиной 44 мм

1 Kraftform Micro Ручка-держатель для насадок 1013

05073676001		
●	1013	1 x 97
	Kraftform Micro	
⊕	851/9 C	1 x PH 000x44 ¹⁾ ; 1 x PH 00x44 ¹⁾ ; 1 x PH 0x44 ²⁾
⊕	867/9 C	1 x TX 8x44
⊕	867/9 C TORX PLUS®	1 x 3 IPx44
⊕	867/9 IPR TORX® PLUS	1 x 1 IPRx44
⊖	800/9 C	1 x 0,35x2,5x44
⊕	872/9	1 x mx44
⊖	869/9	1 x 2,5x44,0; 1 x 3,0x44,0

¹⁾ Оптимизированы для азиатских винтов PH

²⁾ Размер 0 модифицирован в соответствии со стандартом JCIS 0 (Japanese Camera Industrial Standard)



Новинка

1550/6 ESD Набор отверток для электронщика + подставка



Применение: Винты с шлицем, крестовым шлицем Phillips-Recess, TORX PLUS® IPR и Microstix

Исполнение: 6 предметов в картонной упаковке + подставка

05030180001	
⊕	1550 PH Micro 1 x PH 000x40 ^{1) 2)} ; 1 x PH 00x40 ^{1) 2)} ; 1 x PH 0x40
⊖	1578 A Micro 1 x 0,35x2,5x40
⊕	1567 1 x 1 IPR x 40
⊕	1572 ESD 1 x mx40

¹⁾ Оптимизированы для азиатских винтов PH

²⁾ Рабочий конец со стороны отвода обточен до номинального размера на длину 10 мм

Новинка

2050/6 Набор отверток для электронщиков + подставка



Применение: Винты с шлицем, крестовым шлицем Phillips-Recess, TORX PLUS® IPR и Microstix

Исполнение: 6 предметов в картонной упаковке + подставка

05030181001	
⊕	2050 PH Micro 1 x PH 000x40 ^{1) 2)} ; 1 x PH 00x40 ^{1) 2)} ; 1 x PH 0x40 ³⁾
⊕	2067 IPR Micro 1 x 1 IPRx44
⊕	2072 1 x mx40
⊖	2035 Micro 1 x 0,35x2,5x40

¹⁾ Оптимизированы для азиатских винтов PH

²⁾ Рабочий конец со стороны отвода обточен до номинального размера на длину 10 мм

³⁾ Размер 0 модифицирован в соответствии со стандартом JCIS 0 (Japanese Camera Industrial Standard)

Пояс Wera



Belt A 1 Набор торцовых головок Zyklor с фиксирующей функцией, 1/4"



10 предметов; пояс из прочной материи, включая карабин для крепления на темляке ремня или сумке. Задняя сторона на липучках и полоска на липучках для простого крепления, например, на стене, полке, инструментальной тележке и системе переноски инструментов Wera 2go. Поворотный механизм с лёгким ходом для надёжного хранения и простого извлечения инструмента.

9 торцовых головок Zyklor с приводом 1/4" с фиксирующей функцией. С идентификаторами инструментов „Take it easy“: с цветовой кодировкой размера и указанием размера для простого и быстрого нахождения нужной головки. 1 Инструмент для простого извлечения гаек из торцовых головок с фиксирующей функцией.

05003880001	
●	8790 HMA HF 1 x 4,0x23,0; 1 x 4,5x23,0; 1 x 5,0x23,0; 1 x 5,5x23,0; 1 x 6,0x23,0; 1 x 7,0x23,0; 1 x 8,0x23,0; 1 x 10,0x23,0; 1 x 13,0x23,0
	Извлекатель гаек 1 x 14,0x43,0
	Belt A 0/9 1 x 39,0x238,0
	Набор полосок на липучках 1 x 30,0x200,0

Belt A 2 Набор отверточных головок Zyklor, для внутреннего шестигранника, с фиксирующей функцией, 1/4"



8 предметов; пояс из прочной материи, включая карабин для крепления на темляке ремня или сумке. Задняя сторона на липучках и полоска на липучках для простого крепления, например, на стене, полке, инструментальной тележке и системе переноски инструментов Wera 2go. Поворотный механизм с лёгким ходом для надёжной фиксации и простого извлечения инструмента.

8 отвёрточных головок Zyklor с приводом 1/4" с фиксирующей функцией для винтов с внутренним шестигранником; размеры: 2,0 и 2,5 без фиксирующей функцией. С идентификаторами инструментов „Take it easy“: с цветовой кодировкой размера и указанием размера для простого и быстрого нахождения нужной насадки.

05003881001	
○	8740 A 1 x 2,0x28,0; 1 x 2,5x28,0
○	8740 A HF 1 x 3,0x28,0; 1 x 4,0x28,0; 1 x 5,0x28,0; 1 x 6,0x28,0; 1 x 7,0x28,0; 1 x 8,0x28,0
	Belt A 0/8 1 x 39,0x220,0
	Набор полосок на липучках 1 x 30,0x200,0

Belt A 3 TORX® HF Набор отверточных головок Zyklor TORX®, с фиксирующей функцией, 1/4"



9 предметов; пояс из прочной материи, включая карабин для крепления на темляке ремня или сумке. Задняя сторона на липучках и полоска на липучках для простого крепления, например, на стене, полке, инструментальной тележке и системе переноски инструментов Wera 2go. Поворотный механизм с лёгким ходом для надёжной фиксации и простого извлечения инструмента.

9 отвёрточных головок Zyklor с приводом 1/4" с фиксирующей функцией для винтов TORX® по спецификации Acument Intellectual Properties. С идентификаторами инструментов „Take it easy“: с цветовой кодировкой размера и указанием размера для простого и быстрого нахождения нужной насадки.

05003882001	
⊕	8767 A HF 1 x TX 8x28,0; 1 x TX 9x28,0; 1 x TX 10x28,0; 1 x TX 15x28,0; 1 x TX 20x28,0; 1 x TX 25x28,0; 1 x TX 27x28,0; 1 x TX 30x28,0; 1 x TX 40x28,0
	Belt A 0/9 1 x 39,0x238,0
	Набор полосок на липучках 1 x 30,0x200,0

Belt A 4 Набор торцовых головок Zyklor, 1/4"



9 предметов; пояс из прочной материи, включая карабин для крепления на ремне или сумке. Задняя сторона на липучках и полоска на липучках для простого крепления, например, на стене, полке, инструментальной тележке и системе переноски инструментов Wera 2go. Поворотный механизм с лёгким ходом для надёжной фиксации и простого извлечения инструмента.

9 торцовых головок Zyklor с приводом 1/4". С идентификаторами инструментов „Take it easy“: с цветовой кодировкой размера и указанием размера для простого и быстрого нахождения нужной головки.

05003883001	
●	8790 HMA 1 x 5,0x23,0; 1 x 5,5x23,0; 1 x 6,0x23,0; 1 x 7,0x23,0; 1 x 8,0x23,0; 1 x 10,0x23,0; 1 x 11,0x23,0; 1 x 12,0x23,0; 1 x 13,0x23,0
	Belt A 0/9 1 x 39,0x238,0
	Набор полосок на липучках 1 x 30,0x200,0

950/9 Hex-Plus Multicolour 1 SB Multicolour Набор Г-образных ключей, метрических, BlackLaser

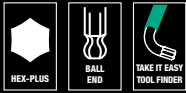

9 предметов, в двухкомпонентном зажиме

Применение: Винты с внутренним шестигранником

Исполнение: Оверхность по технологии BlackLaser, в пластиковой оболочке. Цветовая кодировка и лазерная маркировка размера помогают легко отыскать нужный ключ.

Профиль: Hex-Plus, шестигранная шариковая головка на длинном стержне

05073593001	950 SPKL Multicolour	1 x 1.5x90 ¹⁾ ; 1 x 2.0x101; 1 x 2.5x112; 1 x 3.0x123; 1 x 4.0x137; 1 x 5.0x154; 1 x 6.0x172; 1 x 8.0x195; 1 x 10.0x224	4013288 165688

950/9 Hex-Plus 1 SB Набор Г-образных ключей, метрических, хромированных



9 предметов, в двухкомпонентном зажиме

Применение: Винты с внутренним шестигранником

Исполнение: Хромированные

Профиль: Hex-Plus, шестигранная шариковая головка на длинном стержне

05073391001	950 PKL	1 x 1.5x90 ¹⁾ ; 1 x 2.0x100; 1 x 2.5x112; 1 x 3.0x126; 1 x 4.0x140; 1 x 5.0x160; 1 x 6.0x180; 1 x 8.0x200; 1 x 10.0x219	4013288 030160

1) Обычный шестигранный профиль

950/9 Hex-Plus 6 SB Набор Г-образных ключей, метрических, BlackLaser



9 предметов, в двухкомпонентном зажиме

Применение: Винты с внутренним шестигранником

Исполнение: Оверхность по технологии

Профиль: Hex-Plus, шестигранная шариковая головка на длинном стержне

05073596001	950 PKL BM	1 x 1.5x90 ¹⁾ ; 1 x 2.0x100; 1 x 2.5x112; 1 x 3.0x126; 1 x 4.0x140; 1 x 5.0x160; 1 x 6.0x180; 1 x 8.0x200; 1 x 10.0x219	4013288 106414

1) Обычный шестигранный профиль

950/9 Hex-Plus Multicolour HF 1 Набор Г-образных ключей, метрических, BlackLaser, с фиксирующей функцией

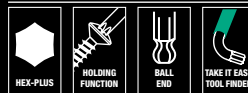

9 предметов, в двухкомпонентном зажиме

Применение: Винты с внутренним шестигранником

Исполнение: Оверхность по технологии BlackLaser, в пластиковой оболочке. Цветовая кодировка и лазерная маркировка размера помогают легко отыскать нужный ключ.

Профиль: Hex-Plus, шестигранная шариковая головка на длинном стержне. С фиксирующей функцией для винтов с внутренним шестигранником, размеры: 1,5, 2,0 и 2,5 без функции фиксации

05022210001			
	950 SPKL Multicolour	1 x 1,5x90; 1 x 2,0x101; 1 x 2,5x112	
	950 SPKL HF Multicolour	1 x 3,0x123; 1 x 4,0x137; 1 x 5,0x154; 1 x 6,0x172; 1 x 8,0x195; 1 x 10,0x224	

Маленький шаг в развитии наборов инструмента Wera. Большой шаг для человечества.

Контейнер для инструментов Wera 2go 2







1 прочный, сохраняющий форму контейнер для инструментов, с зоной на липучках, для прикрепления компонентов системы Wera 2go, а также мягких футляров и сумок Wera, снабжённых липучками, 1 ручка для переноски и 1 наплечный ремень для переноски, съёмный, с регулировкой по длине, с широкой передвигаемой мягкой накладкой. 1 подсумок с ручкой для переноски и видоизменяемым разделителем на липучках для получения до 5 внутренних карманов. Отличается высокой устойчивостью к порезам и проколам.

05004351001		
	Wera 2go Container	1 x 330,0x355,0x115
	Wera 2go 6	1 x 38,0x1470,0
	Wera 2go 4	1 x 165,0x165,0x105

Бокс для инструментов Wera 2go 3



1 прочный, сохраняющий форму бокс для инструментов, неуклектованный, с ручкой для переноски, для хранения и переноски инструментов и мелких деталей. С зоной на липучках для прикрепления к компонентам системы Wera 2go. Отличается высокой устойчивостью к порезам и проколам.

			
			
	MM	MM	MM
05004352001	130,0	325,0	80





Wera
Joker



Жокер Набор гаечных ключей с кольцевой трещоткой SB



Набор гаечных ключей с кольцевой трещоткой
4 ключа
В прочной сумке

05073290001	Joker	1 x 10x159; 1 x 13x177; 1 x 17x224; 1 x 19x246	4013288 164407
-------------	-------	---	----------------

Набор гаечных ключей с трещоткой Joker



Набор гаечных ключей с трещоткой
11 предметов
В прочной сумке

05020013001	Joker	1 x 8x144; 1 x 10x159; 1 x 11x165; 1 x 12x170,7; 1 x 13x177; 1 x 14x188; 1 x 15x200; 1 x 16x212; 1 x 17x224; 1 x 18x235; 1 x 19x246
-------------	-------	--

Набор гаечных ключей с трещоткой Joker Switch



Набор гаечных ключей с трещоткой, переключение реверса
4 предметов
В прочной сумке

05020090001	Joker Switch 1 x 10x159; 1 x 13x179; 1 x 17x225; 1 x 19x246
-------------	--

Набор гаечных ключей с трещоткой Joker Switch



Набор гаечных ключей с трещоткой, переключение реверса
11 предметов
В прочной сумке

05020091001	Joker Switch 1 x 8x144; 1 x 10x159; 1 x 11x165; 1 x 12x171; 1 x 13x179; 1 x 14x187; 1 x 15x199; 1 x 16x213; 1 x 17x225; 1 x 18x234; 1 x 19x246
-------------	---

Полезно знать

Изогнутая накидная часть



Накидная часть выполнена с изгибом 15° к оси инструмента, что облегчает прикладывание ключа при использовании в стесненном пространстве.



Joker Switch



С помощью переключателя тонкий механизм зацепления трещотки обеспечивает легкий ход работы в обоих направлениях.



Практичная функция удержания



С помощью функции удержания Joker можно прямо и надежно подводить болты и гайки к месту установки. Затем быстро и надежно «наживлять» их на резьбу. В результате эффективно предотвращается падение болтов или гаек. Теперь не нужно тратить время на их поиск.



Концевой упор для быстрого закручивания



Снова и снова насаживать ключ, постоянно поправлять, дозировать усилие, чтобы не допустить повреждений? Вчерашний день. Сегодня рожковый ключ Joker с концевым упором предупреждает соскальзывание головки болта вниз. Это упрощает многие операции. И еще при закручивании можно прикладывать более сильный момент затяжки.

3950/9 Hex-Plus Multicolour Stainless 1 Набор Г-образных ключей, метрических, нержавеющая сталь



9 предметов, в двухкомпонентном зажиме

Применение: для винтов с внутренним шестигранником

Исполнение: Нержавеющая сталь. Цветовая кодировка и лазерная маркировка размера помогают легко отыскать нужный ключ.

Профиль: Hex-Plus, шестигранная шариковая головка на длинном стержне

05022669001	
○	3950 SPKL Multicolour 1 x 1,5x90; 1 x 2,0x101; 1 x 2,5x112; 1 x 3,0x123; 1 x 4,0x137; 1 x 5,0x154; 1 x 6,0x172; 1 x 8,0x195; 1 x 10,0x224

967/9 TX Multicolour HF 1 Набор Г-образных ключей с фиксирующей функцией



9 предметов, в зажиме из сплошной резины

Применение: Винты с внутренним TORX®

Рабочий конец: Круглый

Исполнение: С фиксирующей функцией для винтов TORX® согласно спецификации Acument Intellectual Properties, поверхность BlackLaser, с оболочкой. Благодаря их цветовой кодировке и лазерной маркировке размеров поиск нужного инструмента не представляет труда.

05024179001	
⊕ ⊕	967 SL TORX® HF 1 x TX 8x76; 1 x TX 9x79; 1 x TX 10x85; 1 x TX 15x90; 1 x TX 20x96; 1 x TX 25x104; 1 x TX 27x112; 1 x TX 30x122; 1 x TX 40x132

8006 SC 1 Zyklop Hybrid-набор с трещоткой, привод 1/2", метрический

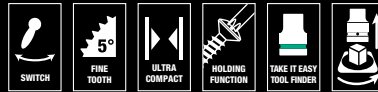

13 предметов; в компактном футляре из особопрочного износостойкого текстиля. Малый объем и вес для повышения мобильности.

1 трещотка Zyklop Hybrid с приводом 1/2", 10 головок Zyklop с функцией фиксации, 1 удлинитель Zyklop Hybrid, 1 удлинитель Zyklop (длинный) с муфтой свободного хода

05004090001	
○	8006 C 1 x 1/2"x281,0
○	8797 C 1 x 271,0
○ ⊕	8794 LC 1 x 1/2"x250,0
○ ⊕	8790 HMC HF 1 x 10,0x37,0; 1 x 11,0x37,0; 1 x 12,0x37,0; 1 x 13,0x37,0; 1 x 14,0x37,0; 1 x 15,0x37,0; 1 x 16,0x37,0; 1 x 17,0x37,0; 1 x 18,0x37,0; 1 x 19,0x37,0

8006 C Zyklop Hybrid - трещотка, переключение реверса, привод 1/2"

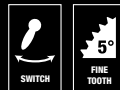

Применение: Для торцовых головок и переходников с квадратным приводом 1/2", шариковый фиксатор

Исполнение: Тонкий механизм зацепления из 72 зубцов с углом возврата всего 5°; переключатель реверса для удобной работы, надежная фиксация насадок

Ручка: Многокомпонентная ручка Kraftform для оптимальной сжимающей и растягивающей нагрузки; на конце ручки зажим для удлинителя Zyklop Hybrid 8797 C

05003780001			
	MM	MM	MM
1/2"	281,0	34	37





Wera Zyklop



8100 SB 6 Zyklop Speed - набор с трещоткой, привод $\frac{3}{8}$ " , метрический

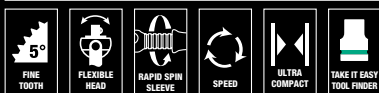

29 предметов; в компактном футляре из особопропрочного износостойкого текстиля. Малый объем и вес для повышения мобильности.

1 трещотка Zyklop Speed с приводом $\frac{3}{8}$ " , 9 головок Zyklop, 1 удлинитель Zyklop (длинный) с муфтой свободного хода, 1 качающийся удлинитель, 1 держатель с быстрозажимным патроном, 16 битов

05004046001	
⊕	8000 B 1 x 3/8"x199,0
⊙	8790 HMB 1 x 8,0x29,0; 1 x 10,0x29,0; 1 x 12,0x29,0; 1 x 13,0x29,0; 1 x 15,0x29,0; 1 x 16,0x30,0; 1 x 17,0x30,0; 1 x 18,0x30,0; 1 x 19,0x30,0
⊕⊙	8794 LB 1 x 3/8"x200,0
⊙⊕	8794 B 1 x 3/8"x76,0
⊙⊕	8784 B1 1 x 1/4"x3/8"x44,0
⊕	851/4 TZ PH 1 x PH 1x50; 1 x PH 2x50; 1 x PH 3x50
⊕	855/4 TZ PZ 1 x PZ 1x50; 1 x PZ 2x50; 1 x PZ 3x50
⊕	867/4 Z 1 x TX 20x50; 1 x TX 25x50; 1 x TX 27x50; TORX® 1 x TX 30x50; 1 x TX 40x50
⊙	840/4 Z Hex-Plus 1 x 4,0x50; 1 x 5,0x50; 1 x 6,0x50; 1 x 8,0x50
⊖	800/4 Z 1 x 1,0x5,5x50

8100 SA 6 Zyklop Speed - набор с трещоткой, привод $\frac{1}{4}$ " , метрический



28 предметов; в компактном футляре из особопропрочного износостойкого текстиля. Малый объем и вес для повышения мобильности.

1 трещотка Zyklop Speed с приводом $\frac{1}{4}$ " , 9 головок Zyklop, 1 удлинитель Zyklop (длинный) с муфтой свободного хода, 1 качающийся удлинитель, 1 держатель с быстрозажимным патроном, 15 битов

05004016001	
⊕	8000 A 1 x 1/4"x152,0
⊙	8790 HMA 1 x 5,0x23,0; 1 x 5,5x23,0; 1 x 6,0x23,0; 1 x 7,0x23,0; 1 x 8,0x23,0; 1 x 10,0x23,0; 1 x 11,0x23,0; 1 x 12,0x23,0; 1 x 13,0x23,0
⊕⊙	8794 LA 1 x 1/4"x150,0
⊙⊕	8794 A 1 x 1/4"x56,0
⊙⊕	8784 A1 1 x 1/4"x1/4"x37,0
⊕	851/4 TZ PH 1 x PH 1x50; 1 x PH 2x50; 1 x PH 3x50
⊕	855/4 TZ PZ 1 x PZ 1x50; 1 x PZ 2x50
⊕	867/4 Z 1 x TX 10x50; 1 x TX 15x50; 1 x TX 20x50; TORX® 1 x TX 25x50; 1 x TX 27x50; 1 x TX 30x50
⊙	840/4 Z Hex-Plus 1 x 3,0x50; 1 x 4,0x50; 1 x 5,0x50; 1 x 6,0x50

8100 SC 6 Zyklop Speed - набор с трещоткой, привод $\frac{1}{2}$ " , метрический

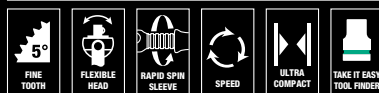

28 предметов; в компактном футляре из особопропрочного износостойкого текстиля. Малый объем и вес для повышения мобильности.

1 трещотка Zyklop Speed с приводом $\frac{1}{2}$ " , 10 головок Zyklop, 1 удлинитель Zyklop (длинный) с муфтой свободного хода, 1 качающийся удлинитель, 1 держатель с быстрозажимным патроном, 14 битов

05004076001	
⊕	8000 C 1 x 1/2"x277,0
⊙	8790 HMC 1 x 10,0x37,0; 1 x 11,0x37,0; 1 x 12,0x37,0; 1 x 13,0x37,0; 1 x 14,0x37,0; 1 x 15,0x37,0; 1 x 16,0x37,0; 1 x 17,0x37,0; 1 x 18,0x37,0; 1 x 19,0x37,0
⊕⊙	8794 LC 1 x 1/2"x250,0
⊙⊕	8794 C 1 x 1/2"x52,0
⊙⊕	8784 C2 1 x 5/16"x1/2"x50,0
⊕	851/2 Z PH 1 x PH 2x32; 1 x PH 3x32
⊕	855/2 Z PZ 1 x PZ 2x32; 1 x PZ 3x32
⊕	867/2 Z 1 x TX 20x35; 1 x TX 25x35; 1 x TX 30x35; TORX® 1 x TX 40x35; 1 x TX 45x35; 1 x TX 50x35
⊙	840/2 Z 1 x 5x30; 1 x 6x30; 1 x 8x30; 1 x 10x30

8000 A SB Трещотка Zyklop Speed с 1/4"



Применение: Для торцовых головок и переходников с квадратным приводом 1/4", с шариковым фиксатором

Исполнение: Конструкция с использованием инерционной массы и нескользящая в пальцах муфта свободного хода обеспечивают высокую скорость работы; свободно поворачивающаяся головка трещотки; определенное положение под углом 0°, 90° влево и вправо, а также возврат на 15° от положения 90°; в положении 0° может использоваться как обычная отвертка; разблокировка с помощью нажимной кнопки; переключение вращения вправо/влево, с мелкими зубцами, маленький угол возврата 5°

Ручка: Многокомпонентная ручка Kraftform для неутомительной работы

			4013288
05073260001	8000 A	1 x 1/4"x152.0	128034

8000 B SB Трещотка Zyklop Speed с 3/8"



Применение: Для торцовых головок и переходников с квадратным приводом 3/8" с шариковым фиксатором

Исполнение: Конструкция с использованием инерционной массы и нескользящая в пальцах муфта свободного хода обеспечивают высокую скорость работы; свободно поворачивающаяся головка трещотки; определенное положение под углом 0°, 90° влево и вправо, а также возврат на 15° от положения 90°; в положении 0° может использоваться как обычная отвертка; разблокировка с помощью нажимной кнопки; переключение вращения вправо/влево, с мелкими зубцами, маленький угол возврата 5°

Ручка: Многокомпонентная ручка Kraftform для неутомительной работы

			4013288
05073261001	8000 B	1 x 3/8"x199.0	128041

8000 C SB Трещотка Zyklop Speed с 1/2"



Применение: Для торцовых головок и переходников с квадратным приводом 1/2" с шариковым фиксатором

Исполнение: Конструкция с использованием инерционной массы и нескользящая в пальцах муфта свободного хода обеспечивают высокую скорость работы; свободно поворачивающаяся головка трещотки; определенное положение под углом 0°, 90° влево и вправо, а также возврат на 15° от положения 90°; в положении 0° может использоваться как обычная отвертка; разблокировка с помощью нажимной кнопки; переключение вращения вправо/влево, с мелкими зубцами, маленький угол возврата 5°

Ручка: Многокомпонентная ручка Kraftform для неутомительной работы

			4013288
05073262001	8000 C	1 x 1/2"x277.0	128058

Полезно знать



Высокая работоспособность



Трещотки Zyklop Speed являются настоящими чемпионами по скорости: конструкция, использующая инерционную массу, обеспечивает ускорение процесса завинчивания. Вращательно-симметричная конструкция рукоятки Kraftform и муфта свободного хода поддерживают стремительное вращение. В особенности тогда, когда трещотка не входит в зацепление из-за слишком свободной резьбы отвинчиваемой детали.



Свободно вращающаяся головка трещотки



Головка трещотки свободно поворачивается и благодаря расположенным с обеих сторон сдвижным переключателям может блокироваться в любом положении. Таким образом, даже в узких и труднодоступных местах Вы можете выполнять работы без проблем и достаточно свободно.

8003 A Zyklop Metal - трещотка, сдвижной квадрат, привод 1/4"

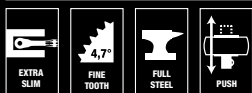

Применение: Для торцовых головок и переходников с квадратным приводом 1/4", шариковый фиксатор

Исполнение: Кованая цельнометаллическая трещотка (хромомолибденовая), особо прочная, с большим сроком службы; вытянутая форма для работы также в очень ограниченном пространстве; благодаря двойному храповому механизму 38 прочных зубцов подобны тонкой конструкции из 76 мелких зубцов с углом возврата всего 4,7°; легкое переключение реверса с помощью сдвижного квадрата, который не выпадает и обеспечивает надежную посадку головок

	MM	MM	MM	
05004003001	1/4"	141,0	21	22

8003 C Zyklop Metal - трещотка, сдвижной квадрат, привод 1/2"



Применение: Для торцовых головок и переходников с квадратным приводом 1/2", шариковый фиксатор

Исполнение: Кованая цельнометаллическая трещотка (хромомолибденовая), особо прочная, с большим сроком службы; вытянутая форма для работы также в очень ограниченном пространстве; благодаря двойному храповому механизму 38 прочных зубцов подобны тонкой конструкции из 76 мелких зубцов с углом возврата всего 4,7°; легкое переключение реверса с помощью сдвижного квадрата, который не выпадает и обеспечивает надежную посадку головок

	MM	MM	MM	
05004063001	1/2"	281,0	36	37

8003 B Zyklop Metal - трещотка, сдвижной квадрат, привод 3/8"

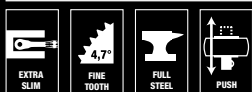

Применение: Для торцовых головок и переходников с квадратным приводом 3/8", шариковый фиксатор

Исполнение: Кованая цельнометаллическая трещотка (хромомолибденовая), особо прочная, с большим сроком службы; вытянутая форма для работы также в очень ограниченном пространстве; благодаря двойному храповому механизму 38 прочных зубцов подобны тонкой конструкции из 76 мелких зубцов с углом возврата всего 4,7°; легкое переключение реверса с помощью сдвижного квадрата, который не выпадает и обеспечивает надежную посадку головок

	MM	MM	MM	
05004033001	3/8"	222,0	27	29

8100 SA 7 Zyklop Metal - набор с трещоткой, сдвижной квадрат, привод 1/4", метрический



28 предметов; в компактном футляре из особопрочного износостойкого текстиля. Малый объем и вес для повышения мобильности.

1 трещотка Zyklop Metal, сдвижной квадрат, привод 1/4", 9 головок Zyklop, 1 удлинитель Zyklop (длинный) с муфтой свободного хода, 1 качающийся удлинитель, 1 держатель с быстрозажимным патроном, 15 битов

05004017001					
	8003 A	1 x 1/4"x141,0			
	8790 HMA	1 x 5,0x23,0; 1 x 5,5x23,0; 1 x 6,0x23,0; 1 x 7,0x23,0; 1 x 8,0x23,0; 1 x 10,0x23,0; 1 x 11,0x23,0; 1 x 12,0x23,0; 1 x 13,0x23,0			
	8794 LA	1 x 1/4"x150,0			
	8794 A	1 x 1/4"x56,0			
	8784 A1	1 x 1/4"x1/4"x37,0			
	851/1 Z PH	1 x PH 1x25; 1 x PH 2x25; 1 x PH 3x25			
	855/1 Z PZ	1 x PZ 1x25; 1 x PZ 2x25			
	867/1 TORX®	1 x TX 10x25; 1 x TX 15x25; 1 x TX 20x25; 1 x TX 25x25; 1 x TX 27x25; 1 x TX 30x25			
	840/1 Z Hex-Plus	1 x 3,0x25; 1 x 4,0x25; 1 x 5,0x25; 1 x 6,0x25			

8100 SB 7 Zyklop Metal - набор с трещоткой, сдвижной квадрат, привод 3/8", метрический

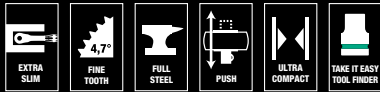

29 предметов; в компактном футляре из особопрочного износостойкого текстиля. Малый объем и вес для повышения мобильности.

1 трещотка Zyklop Metal с трещоткой, сдвижной квадрат, с приводом 3/8", 9 головок Zyklop, 1 удлинитель Zyklop (длинный) с муфтой свободного хода, 1 качающийся удлинитель, 1 держатель с быстрозажимным патроном, 16 битов

05004047001		
8003 B	1 x 3/8"x222,0	
8790 HMB	1 x 8,0x29,0; 1 x 10,0x29,0; 1 x 12,0x29,0; 1 x 13,0x29,0; 1 x 15,0x29,0; 1 x 16,0x30,0; 1 x 17,0x30,0; 1 x 18,0x30,0; 1 x 19,0x30,0	
8794 LB	1 x 3/8"x200,0	
8794 B	1 x 3/8"x76,0	
8784 B1	1 x 1/4"x3/8"x44,0	
851/1 Z PH	1 x PH 1x25; 1 x PH 2x25; 1 x PH 3x25	
855/1 Z PZ	1 x PZ 1x25; 1 x PZ 2x25	
867/1 TORX®	1 x TX 15x25; 1 x TX 20x25; 1 x TX 25x25; 1 x TX 27x25; 1 x TX 30x25; 1 x TX 40x25	
840/1 Z Hex-Plus	1 x 3,0x25; 1 x 4,0x25; 1 x 5,0x25; 1 x 6,0x25; 1 x 8,0x25	

8100 SC 7 Zyklop Metal - набор с трещоткой, сдвижной квадрат, привод 1/2", метрический

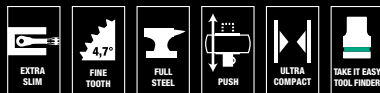

28 предметов; в компактном футляре из особопрочного износостойкого текстиля. Малый объем и вес для повышения мобильности.

1 трещотка Zyklop Metal, сдвижной квадрат, привод 1/2", 10 головок Zyklop, 1 удлинитель Zyklop (длинный) с муфтой свободного хода, 1 качающийся удлинитель, 1 держатель с быстрозажимным патроном, 14 битов

05004077001		
8003 C	1 x 1/2"x281,0	
8790 HMC	1 x 10,0x37,0; 1 x 11,0x37,0; 1 x 12,0x37,0; 1 x 13,0x37,0; 1 x 14,0x37,0; 1 x 15,0x37,0; 1 x 16,0x37,0; 1 x 17,0x37,0; 1 x 18,0x37,0; 1 x 19,0x37,0	
8794 LC	1 x 1/2"x250,0	
8794 C	1 x 1/2"x52,0	
8784 C2	1 x 5/16"x1/2"x50,0	
851/2 Z PH	1 x PH 2x32; 1 x PH 3x32	
867/2 Z TORX®	1 x TX 20x35; 1 x TX 25x35; 1 x TX 27x35; 1 x TX 30x35; 1 x TX 40x35; 1 x TX 45x35; 1 x TX 50x35; 1 x TX 55x35	
840/2 Z	1 x 5x30; 1 x 6x30; 1 x 8x30; 1 x 10x30	

Полезно знать



Zyklop Metal



Чрезвычайно удобный трещоточный ключ. С длинным рычагом. Высокая прочность без ограничений по моменту затяжки. Кованный цельнометаллический (хромомолибденовый) трещоточный ключ.



Zyklop Metal Push



Завинчивание обычно ведется в одну сторону. При использовании трещотки может произойти непроизвольное переключение реверса. Несъемный сдвижной квадрат с надежной фиксацией насадок предотвращает такое нежелательное изменение вращения.



Малый угол возврата



Благодаря двойной зубчатой защелке 38 прочных зубьев сравнимы по эффекту точной механики с соединением из 76 мелких зубцов, дающим угол возврата в 4,7°.



Надежная фиксация торцевых головок

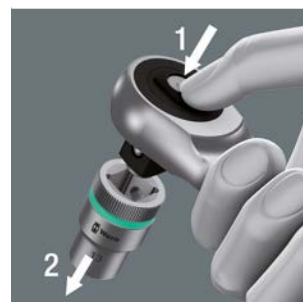

Благодаря шариковым фиксаторам насадки и приспособления прочно сидят на посадочном квадрате, что обеспечивает также высокую надежность в процессе работы.

8004 A Zyklop Metal - трещотка, переключение реверса, привод 1/4"



Применение: Для торцовых головок и переходников с квадратным приводом 1/4" с шариковым фиксатором

Исполнение: Кованая цельнометаллическая трещотка (хромомолибденовая), особо прочная, с большим сроком службы; вытянутая форма для работы также в очень ограниченном пространстве; тонкая механика из 72 зубцов с углом возврата всего 5°; переключатель реверса для удобной работы, надежная фиксация насадок

		MM	MM	MM
05004004001	1/4"	141,0	19	22

8004 C Zyklop Metal - трещотка, переключение реверса, привод 1/2"



Применение: Для торцовых головок и переходников с квадратным приводом 1/2" с шариковым фиксатором

Исполнение: Кованая цельнометаллическая трещотка (хромомолибденовая), особо прочная, с большим сроком службы; вытянутая форма для работы также в очень ограниченном пространстве; тонкая механика из 72 зубцов с углом возврата всего 5°; переключатель реверса для удобной работы, надежная фиксация насадок

		MM	MM	MM
05004064001	1/2"	281,0	34	37

8004 B Zyklop Metal - трещотка, переключение реверса, привод 3/8"



Применение: Для торцовых головок и переходников с квадратным приводом 3/8" с шариковым фиксатором

Исполнение: Кованая цельнометаллическая трещотка (хромомолибденовая), особо прочная, с большим сроком службы; вытянутая форма для работы также в очень ограниченном пространстве; тонкая механика из 72 зубцов с углом возврата всего 5°; переключатель реверса для удобной работы, надежная фиксация насадок

		MM	MM	MM
05004034001	3/8"	222,0	26	29

8100 SA 8 Zyklop Metal - набор с трещоткой, переключение реверса, привод 1/4", метрический



28 предметов; в компактном футляре из особопрочного износостойкого текстиля. Малый объем и вес для повышения мобильности.

1 трещотка Zyklop Metal с переключением реверса, привод 1/4", 9 головок Zyklop, 1 удлинитель Zyklop (длинный) с муфтой свободного хода, 1 качающийся удлинитель, 1 держатель с быстрозажимным патроном, 15 битов

05004018001		
	8004 A	1 x 1/4"x141,0
	8790 HMA	1 x 5,0x23,0; 1 x 5,5x23,0; 1 x 6,0x23,0; 1 x 7,0x23,0; 1 x 8,0x23,0; 1 x 10,0x23,0; 1 x 11,0x23,0; 1 x 12,0x23,0; 1 x 13,0x23,0
	8794 LA	1 x 1/4"x150,0
	8794 A	1 x 1/4"x56,0
	8784 A1	1 x 1/4"x1/4"x37,0
	851/1 Z PH	1 x PH 1x25; 1 x PH 2x25; 1 x PH 3x25
	855/1 Z PZ	1 x PZ 1x25; 1 x PZ 2x25
	867/1 TORX®	1 x TX 10x25; 1 x TX 15x25; 1 x TX 20x25; 1 x TX 25x25; 1 x TX 27x25; 1 x TX 30x25
	840/1 Z Hex-Plus	1 x 3,0x25; 1 x 4,0x25; 1 x 5,0x25; 1 x 6,0x25

8100 SB 8 Zyklop Metal – набор с трещоткой, переключение реверса, привод $\frac{3}{8}$ " , метрический



29 предметов; в компактном футляре из особопрочного износостойкого текстиля. Малый объем и вес для повышения мобильности.

1 трещотка Zyklop Metal с приводом $\frac{3}{8}$ " , 9 головок Zyklop, 1 удлинитель Zyklop (длинный) с муфтой свободного хода, 1 качающийся удлинитель, 1 держатель с быстрозажимным патроном, 16 битов

05004048001		
⊖	8004 B	1 x 3/8"x222,0
⊕	8790 HMB	1 x 8,0x29,0; 1 x 10,0x29,0; 1 x 12,0x29,0; 1 x 13,0x29,0; 1 x 15,0x29,0; 1 x 16,0x30,0; 1 x 17,0x30,0; 1 x 18,0x30,0; 1 x 19,0x30,0
⊖	8794 LB	1 x 3/8"x200,0
⊖	8794 B	1 x 3/8"x76,0
⊖	8784 B1	1 x 1/4"x3/8"x44,0
+	851/1 Z PH	1 x PH 1x25; 1 x PH 2x25; 1 x PH 3x25
+	855/1 Z PZ	1 x PZ 1x25; 1 x PZ 2x25
+	867/1 TORX®	1 x TX 15x25; 1 x TX 20x25; 1 x TX 25x25; 1 x TX 27x25; 1 x TX 30x25; 1 x TX 40x25
⊖	840/1 Z Hex-Plus	1 x 3,0x25; 1 x 4,0x25; 1 x 5,0x25; 1 x 6,0x25; 1 x 8,0x25

8100 SC 8 Zyklop Metal - набор с трещоткой, переключение реверса, привод $\frac{1}{2}$ " , метрический



28 предметов; в компактном футляре из особопрочного износостойкого текстиля. Малый объем и вес для повышения мобильности.

1 трещотка Zyklop Metal с переключением реверса, привод $\frac{1}{2}$ " , 10 головок Zyklop, 1 удлинитель Zyklop (длинный) с муфтой свободного хода, 1 качающийся удлинитель, 1 держатель с быстрозажимным патроном, 14 битов

05004078001		
⊖	8004 C	1 x 1/2"x281,0
⊕	8790 HMC	1 x 10,0x37,0; 1 x 11,0x37,0; 1 x 12,0x37,0; 1 x 13,0x37,0; 1 x 14,0x37,0; 1 x 15,0x37,0; 1 x 16,0x37,0; 1 x 17,0x37,0; 1 x 18,0x37,0; 1 x 19,0x37,0
⊖	8794 LC	1 x 1/2"x250,0
⊖	8794 C	1 x 1/2"x52,0
⊖	8784 C2	1 x 5/16"x1/2"x50,0
+	851/2 Z PH	1 x PH 2x32; 1 x PH 3x32
+	867/2 Z TORX®	1 x TX 20x35; 1 x TX 25x35; 1 x TX 27x35; 1 x TX 30x35; 1 x TX 40x35; 1 x TX 45x35; 1 x TX 50x35; 1 x TX 55x35
⊖	840/2 Z	1 x 5x30; 1 x 6x30; 1 x 8x30; 1 x 10x30

Полезно знать



Zyklop Metal



Чрезвычайно удобный трещоточный ключ. С длинным рычагом. Высокая прочность без ограничений по моменту затяжки. Кованный цельнометаллический (хромомолибденовый) трещоточный ключ.



Zyklop Metal Switch



Удобная смена направления благодаря реверсному рычагу переключения



Малый угол возврата



Переключающиеся трещотки с 72 мелкими зубцами имеют небольшой угол возврата – всего 5°. Небольшой ход трещотки позволяет работать быстро и точно в любых положениях.



Надежная фиксация торцевых головок



Благодаря шариковым фиксаторам насадки и приспособления прочно сидят на посадочном квадрате, что обеспечивает также высокую надежность в процессе работы.

Tool-Check PLUS



28 битов, 1 ручка-держатель 813 для битов с шестигранным хвостовиком 1/4" по стандарту DIN ISO 1173-C 6,3 и типом хвостовика Wera 1, 1 битодержатель Rapidaptor, 1 адаптер 870/1 (переход с квадрата на шестигранник 1/4"), 7 головок (1/4"). 1 трещотка Wera для битов, штампованная сталь, для битов с шестигранным хвостовиком 1/4" по стандарту DIN ISO 1173-C 6,3 и E 6,3 и типом хвостовика Wera 1 и 4; с помощью адаптера Wera 870/1 возможно использование головок 1/4"

05056490001		
●	8001 A	1 x 1/4"x87,0
●	813	1 x 1/4"x78
●	889/4/1 K	1 x 1/4"x50
●	870/1	1 x 1/4"x25 ¹⁾
●	8790 HMA	1 x 5,5x23,0; 1 x 6,0x23,0; 1 x 7,0x23,0; 1 x 8,0x23,0; 1 x 10,0x23,0; 1 x 12,0x23,0; 1 x 13,0x23,0
+	851/1 TZ PH	2 x PH 1x25; 3 x PH 2x25; 1 x PH 3x25
+	855/1 TH PZ	1 x PZ 1x25; 3 x PZ 2x25; 1 x PZ 3x25
+	867/1 TZ TORX®	1 x TX 10x25; 1 x TX 15x25; 1 x TX 20x25; 1 x TX 25x25; 1 x TX 30x25; 1 x TX 40x25
+	867/1 Z TORX® BO	1 x TX 10x25; 1 x TX 15x25; 1 x TX 20x25; 1 x TX 25x25; 1 x TX 30x25
○	840/1 Z Hex-Plus	1 x 3,0x25; 1 x 4,0x25; 1 x 5,0x25; 1 x 6,0x25; 1 x 8,0x25
●	800/1 TZ	1 x 1,0x5,5x25

¹⁾ С шариковым фиксатором; для торцовых головок, используемых в ручном режиме

Kraftform Kompakt 20

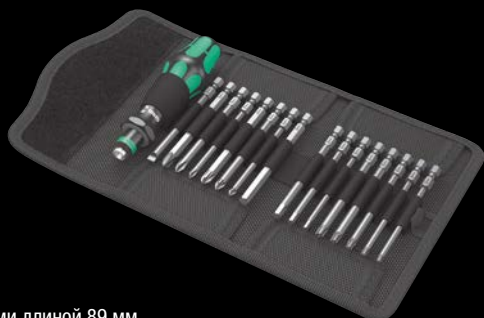

Сумка с насадками длиной 89 мм

17 предметов

1 ручка-держатель 816 R Kraftform с быстросажимным патроном Rapidaptor

05059295001		
●	816 R	1 x 1/4"x119
+	851/4 Z PH	1 x PH 1x89; 1 x PH 2x89; 1 x PH 3x89
+	855/4 Z PZ	1 x PZ 1x89; 1 x PZ 2x89; 1 x PZ 3x89
+	867/4 Z TORX® BO	1 x TX 10x89; 1 x TX 15x89; 1 x TX 20x89; 1 x TX 25x89; 1 x TX 30x89
●	800/4 Z	1 x 1,0x5,5x89
○	840/4 Z Hex-Plus	1 x 3,0x89; 1 x 4,0x89; 1 x 5,0x89; 1 x 6,0x89

Kraftform Micro 12 Universal 1 Набор отверток для электронщиков

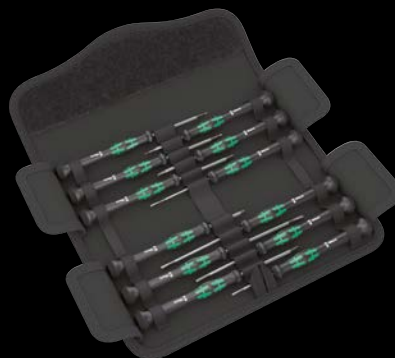

Применение: Винты с шлицем и крестовым шлицем Phillips-Recess, Винты с внутренним TORX®, Винты с внутренним шестиграником

Исполнение: 12 предметов в сумке для крепления на поясе

05073675001		
+	2050 PH Micro	1 x PH 00x60 ¹⁾ ; 1 x PH 0x60 ²⁾
+	2067 TORX® HF	1 x TX 5x40; 1 x TX 6x40
●	2035 Micro	1 x 0,23x1,5x40; 1 x 0,30x1,8x60; 1 x 0,40x2,0x60; 1 x 0,40x2,5x80; 1 x 0,50x3,0x80
○	2054 Micro	1 x 0,9x40; 1 x 1,5x60; 1 x 2x60

¹⁾ Оптимизированы для азиатских винтов PH

²⁾ Размер 0 модифицирован в соответствии со стандартом JClS 0 (Japanese Camera Industrial Standard)

Bit-Check 30 Metal 1



1 универсальный держатель для работы с шуруповёртом или электродрелью, 29 насадок, с закалкой до вязкой твердости, для универсального использования.

05057434001		
●	899/4/1	1 x 899/4/1 K, 1/4"x50
+	851/1 Z PH	3 x PH 1x25; 3 x PH 2x25; 2 x PH 3x25
+	855/1 Z PZ	3 x PZ 1x25; 3 x PZ 2x25; 3 x PZ 3x25
+	867/1 TORX®	1 x TX 10x25; 1 x TX 15x25; 1 x TX 20x25; 1 x TX 25x25; 1 x TX 30x25; 1 x TX 40x25
●	800/1 Z	1 x 0,6x4,5x25; 1 x 1,0x5,5x25; 1 x 1,2x6,5x25
○	840/1 Z Hex-Plus	1 x 4,0x25; 1 x 5,0x25; 1 x 6,0x25

Bit-Check 30 Wood 2



1 универсальный держатель с втулкой из нержавеющей стали и сильным постоянным магнитом, 29 насадок, с закалкой до вязкой твердости, для универсального использования.

05057432001	
⊙ ⊙	899/4/1 1 x 899/4/1 K, 1/4"x50
+	851/1 Z PH 1 x PH 2x25
+	855/1 Z PZ 2 x PZ 1x25; 5 x PZ 2x25; 2 x PZ 3x25
⊕	867/1 TORX® 3 x TX 10x25; 4 x TX 15x25; 4 x TX 20x25; 4 x TX 25x25; 3 x TX 30x25; 1 x TX 40x25

Bit-Check 30 TX Universal 1



1 универсальный держатель, 29 насадок с закалкой до вязкой твердости, для универсального использования.

05057908001	
⊙ ⊙	899/4/1 1 x 899/4/1 K, 1/4"x50
⊕	867/1 TORX® 3 x TX 10x25; 5 x TX 15x25; 8 x TX 20x25; 7 x TX 25x25; 4 x TX 30x25; 2 x TX 40x25

Bit-Check 30 BiTorsion 1



1 битодержатель Rapidaptor с быстрозажимным патроном, 29 насадок BiTorsion для длительного срока службы, с закалкой до вязкой твердости, для универсального использования. В наборах Bit-Check с идентификаторами „Take it easy“ биты снабжены метками, которые благодаря своему цвету и указанию размера делают отбор нужного бита быстрым и легким.

05057430001	
⊙ ⊙	889/4/1 K 1 x 1/4"x50
+	851/1 BTZ PH 2 x PH 1x25; 5 x PH 2x25; 2 x PH 3x25
+	855/1 BTZ PZ 2 x PZ 1x25; 6 x PZ 2x25; 2 x PZ 3x25
⊕	867/1 TORX® BTZ 1 x TX 10x25; 2 x TX 15x25; 2 x TX 20x25; 2 x TX 25x25; 2 x TX 30x25; 1 x TX 40x25

Bit-Safe Classic 10



1 универсальный держатель с втулкой из нержавеющей стали и сильным постоянным магнитом. 36 насадки, с закалкой до вязкой твердости, торсионная форма (TZ), препятствующая преждевременному износу, особенно подходят для завинчивания винтов в твердый материал, например, в листовый или металл.

05057910001	
⊙ ⊙	899/4/1 1 x 899/4/1 K, 1/4"x50
⊕	867/1 TORX® 3 x TX 10x25; 4 x TX 15x25; 4 x TX 20x25; 4 x TX 25x25; 4 x TX 30x25; 1 x TX 40x25
+	851/1 Z PH 1 x PH 2x25
+	855/1 Z PZ 2 x PZ 1x25; 5 x PZ 2x25; 2 x PZ 3x25
+	851/4 TZ PH 1 x PH 2x50
+	855/4 TZ PZ 1 x PZ 1x50; 1 x PZ 2x50
⊕	867/4 Z TORX® 1 x TX 20x50; 1 x TX 25x50; 1 x TX 30x50



Всё просто:

Первые отвёртки, снабжённые идентификаторами инструментов „Take it easy“.

Kraftform 2go 300



11 отвёрток Kraftform серия 300; для винтов с прямым шлицем, Phillips, Pozidriv, TORX®. Идентификаторы инструментов „Take it easy“: цветовая кодировка профиля наконечника и маркировка размера на ручке отвёртки.

1 прочный, сохраняющий форму подсумок, с ручкой для переноски, для хранения и переноски инструментов. С зоной на липучках для прикрепления к системе Wera 2go. Имеется 1 разделитель на липучках для получения до 5 карманов. Отличается высокой устойчивостью к порезам и проколам.

05004313001		
	Wera 2go 4	1 x 165,0x165,0x105
+	350 PH	1 x PH 1x80; 1 x PH 2x100
+	355 PZ	1 x PZ 1x80; 1 x PZ 2x100
+	367 TORX®	1 x TX 10x80; 1 x TX 15x80; 1 x TX 20x100; 1 x TX 25x100; 1 x TX 30x115
-	334 SK	1 x 0,8x4,5x90; 1 x 1,2x7,0x125
	Набор полосок на липучках	1 x 50,0x120,0

Kraftform 2go 100



11 электроизолированных отвёрток VDE Kraftform; для винтов с прямым шлицем, Phillips, Pozidriv, TORX®. Идентификаторы инструментов „Take it easy“: цветовая кодировка профиля наконечника и маркировка размера на ручке отвёртки.

1 прочный, сохраняющий форму подсумок, с ручкой для переноски, для хранения и переноски инструментов. С зоной на липучках для прикрепления к системе Wera 2go. Имеется 1 разделитель на липучках для получения до 5 карманов. Отличается высокой устойчивостью к порезам и проколам.

05004310001		
	Wera 2go 4	1 x 165,0x165,0x105
+	162 i PH VDE	1 x PH 1x80; 1 x PH 2x100
+	165 i PZ VDE	1 x PZ 1x80; 1 x PZ 2x100
+	167 i TORX® VDE	1 x TX 10x80; 1 x TX 15x80; 1 x TX 20x80
-	160 i VDE	1 x 0,4x2,5x80 ¹⁾ ; 1 x 0,8x4,0x150; 1 x 1,0x5,5x200
-	160 iS	1 x 0,6x3,5x100
	Набор полосок на липучках	1 x 50,0x120,0

¹⁾ без Lasertip



Полезно знать

Идентификаторы инструментов „Take it easy“



Идентификаторы инструментов „Take it easy“: цветовая кодировка профиля наконечника и маркировка размера на ручке отвёртки.

Kraftform Big Pack 300



Kraftform Plus – серия 300 с наконечником Lasertip и подставка. Идентификаторы инструментов „Take it easy“: цветовая кодировка профиля наконечника и маркировка размера на ручке отвёртки.

Применение: Винты со шлицем, Phillips-Recess и Pozidriv и TORX®

Исполнение: 14 предметов

05105630001		
+	350 PH	1 x PH 1x80; 1 x PH 2x100; 1 x PH 3x150
+	355 PZ	1 x PZ 1x80; 1 x PZ 2x100; 1 x PZ 3x150
+	367 TORX®	1 x TX 10x80; 1 x TX 15x80; 1 x TX 20x100; 1 x TX 25x100; 1 x TX 30x115
-	334	1 x 1,2x6,5x150
-	335	1 x 0,6x3,5x100; 1 x 0,8x4,0x100
	Rack	2 x 190,0x50,0

334/6 Rack Набор отверток Kraftform Plus Lasertip + подставка



С круглыми наконечниками Lasertip + подставка. Идентификаторы инструментов „Take it easy“: цветовая кодировка профиля наконечника и маркировка размера на ручке отвёртки.

Применение: Винты со шлицем и крестовым шлицем Phillips-Recess

Исполнение: 6 предметов в картонной упаковке + подставка

05105650001		
+	350 PH	1 x PH 1x80; 1 x PH 2x100
-	334	1 x 1,2x6,5x150
-	335	1 x 0,5x3,0x80 ¹⁾ ; 1 x 0,8x4,0x100; 1 x 1,0x5,5x125

¹⁾ без Lasertip

Полезно знать



Lasertip



Наконечник Wera Lasertip крепко „цепляется“ за шлиц винта и предотвращает выскальзывание из него.



Wera Lasertip уменьшает необходимое усилие прижима и повышает передачу усилия. Завинчивание становится более безопасным и удобным.

334/355/6 Rack Набор отверток Kraftform Plus Lasertip + подставка



С круглыми рабочими концами Lasertip + подставка. Идентификаторы инструментов „Take it easy“: цветовая кодировка профиля наконечника и маркировка размера на ручке отвёртки.

Применение: Винты со шлицем и Pozidriv

Исполнение: 6 предметов в картонной упаковке + подставка

05105656001		
+	355 PZ	1 x PZ 1x80; 1 x PZ 2x100
-	334	1 x 1,2x6,5x150
-	335	1 x 0,5x3,0x80 ¹⁾ ; 1 x 0,8x4,0x100; 1 x 1,0x5,5x125

¹⁾ без Lasertip

Kraftform Big Pack 100 VDE

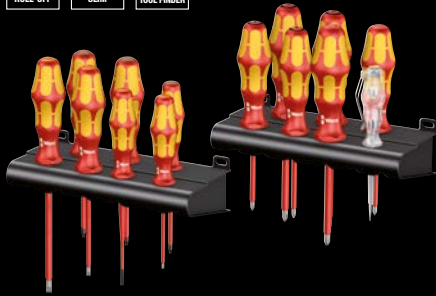

Kraftform: изолированные отвертки с наконечником Lasertip, индикатор напряжения и подставка. Идентификаторы инструментов „Take it easy“: цветовая кодировка профиля наконечника и маркировка размера на ручке отвертки.

Применение: Винты со шлицем, Phillips-Recess, PlusMinus и Pozidriv и TORX®

Исполнение: 14 предметов + две подставки

05105631001		
+	162 i PH VDE	1 x PH 1x80; 1 x PH 2x100
+	165 i PZ VDE	1 x PZ 1x80; 1 x PZ 2x100
+	165 i PZ/S VDE	1 x # 1x80; 1 x # 2x100
+	167 i TORX® VDE	1 x TX 10x80; 1 x TX 15x80; 1 x TX 20x80
⊖	160 iS	1 x 0,6x3,5x100
⊖	160 i VDE	1 x 0,4x2,5x80 ¹⁾ ; 1 x 0,8x4,0x100; 1 x 1,0x5,5x125
⊖	247	1 x 0,5x3,0x70
	Rack	2 x 190,0x50,0

¹⁾ без Lasertip

²⁾ Данный продукт не продается в США и Канаде.

160 i/165 i/7 Rack Набор отверток Kraftform Plus Серия 100 + индикатор напряжения + подставка



Kraftform: изолированные отвертки с наконечником Lasertip, индикатор напряжения и подставка. Идентификаторы инструментов „Take it easy“: цветовая кодировка профиля наконечника и маркировка размера на ручке отвертки.

Применение: Винты со шлицем и Pozidriv

Исполнение: 7 предметов + в картонной упаковке + подставка

05006148001		
+	165 i PZ VDE	1 x PZ 1x80; 1 x PZ 2x100
⊖	160 i VDE	1 x 0,4x2,5x80 ¹⁾ ; 1 x 0,6x3,5x100; 1 x 0,8x4,0x100; 1 x 1,0x5,5x125
⊖	247	1 x 0,5x3,0x70

¹⁾ без Lasertip

²⁾ Данный продукт не продается в США и Канаде.

160 i/7 Rack Набор отверток Kraftform Plus Серия 100 + индикатор напряжения + подставка



Kraftform: изолированные отвертки с наконечником Lasertip, индикатор напряжения и подставка. Идентификаторы инструментов „Take it easy“: цветовая кодировка профиля наконечника и маркировка размера на ручке отвертки.

Применение: Винты с шлицем и Phillips-Recess

Исполнение: 7 предметов в картонной упаковке + подставка

05006147001		
+	162 i PH VDE	1 x PH 1x80; 1 x PH 2x100
⊖	160 i VDE	1 x 0,4x2,5x80 ¹⁾ ; 1 x 0,6x3,5x100; 1 x 0,8x4,0x100; 1 x 1,0x5,5x125
⊖	247	1 x 0,5x3,0x70

¹⁾ без Lasertip

²⁾ Данный продукт не продается в США и Канаде.

Полезно знать



Kraftform



Отлично подогнанная по форме ладони ручка Kraftform бережет руку от мозолей и волдырей.



Поштучная проверка



Только проверка инструмента на пробивную прочность под напряжением 10000 В вселяет в электрика уверенность, что его отвертка была проверена на ее главное свойство – изоляцию. Все VDE-отвертки от компании Wera проходят данный контроль. Гарантия

безопасности работы под напряжением до 1000 В.



Big Pack 900 Набор отверток Kraffform Wera: отвертка-резец + подставка



Применение: Винты со шлицем, Phillips, Pozidriv, винты TORX®
Исполнение: 13 предметов в картонной упаковке + две подставки

05133285001		
+	917 SPH	1 x PH 1x80; 1 x PH 2x100; 1 x PH 3x150
+	918 SPZ	1 x PZ 1x80; 1 x PZ 2x100; 1 x PZ 3x150
-	932 A	1 x 0,6x3,5x80 ¹⁾ ; 1 x 0,8x4,5x90; 1 x 1,0x5,5x100; 1 x 1,2x7,0x125; 1 x 1,6x9,0x150
+	977 TORX®	1 x TX 20x90; 1 x TX 25x100
	Rack	2 x 190,0x50,0

¹⁾ Стержень шестигранный, не сквозной, без ударного набалдашника, без вспомогательного шестигранника

932/6 Набор отверток Kraffform Wera: отвертка-резец + подставка



Применение: Винты со шлицем и Phillips-Recess
Исполнение: 6 штук предметов в картонной упаковке + подставка

05018282001		
+	917 SPH	1 x PH 1x80; 1 x PH 2x100
-	932 A	1 x 0,6x3,5x80 ¹⁾ ; 1 x 0,8x4,5x90; 1 x 1,0x5,5x100; 1 x 1,2x7,0x125

¹⁾ Стержень шестигранный, не сквозной, без ударного набалдашника, без вспомогательного шестигранника

932/918/6 Набор отверток Kraffform Wera: отвертка-резец + подставка



Применение: Винты со шлицем и Pozidriv
Исполнение: 6 штук + стойка

05018287001		
+	918 SPZ	1 x PZ 1x80; 1 x PZ 2x100
-	932 A	1 x 0,6x3,5x80 ¹⁾ ; 1 x 0,8x4,5x90; 1 x 1,0x5,5x100; 1 x 1,2x7,0x125

¹⁾ Стержень шестигранный, не сквозной, без ударного набалдашника, без вспомогательного шестигранника

Полезно знать



Со встроенным ударным набалдашником



Со встроенным ударным набалдашником для повышения срока службы и уменьшения риска раскалывания ручки. Дополнительно действует следующее правило: работать в защитных очках.



Со сквозным шестигранным рабочим



Со сквозным шестигранным наконечником из высококачественного материала, – благодаря чему возможна передача усилия без потерь также при ударах молотком. Закаленный до вязкой твердости материал предотвращает откалывание металла или разрушение наконечника.



Wera Werkzeuge GmbH
Korzerter Straße 21–25
D-42349 Wuppertal

Phone: +49 (0)202/40 45-0
Fax: +49 (0)202/40 36 34
E-Mail: info@wera.de

www.wera.de

Период проведения акции:
01.03.2018–31.08.2018
Оставляем за собой право
изменения в любое время и без
предварительного уведомления
всех предоставленных в этом
каталоге данных касательно
характеристик изделий,
вариантов и исполнений.
Компания Wera не несет
ответственности за возможные
опечатки и ошибки в оформлении.

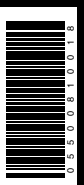

RU 05 500810 018 - 0053701 - 01