

mafell



Общий каталог
2015/2016



MAFELL

со страницы 4

История	4 – 5
Made in Germany	6
Машины для поколений	7
Моторы	8
Учебный центр	9
Пакет дополнительных услуг	10
MAFELL онлайн	11



Пиление

со страницы 12

Прецизионный лобзик	18 – 19
Торцовочная система	20 – 27
Мобильная система для раскроя плит	28 – 29
Погружная пила	30 – 31
Ручная циркулярная пила	32 – 45
Плотничная ручная дисковая пила	46 – 51
Плотничная цепная пила	52 – 55
Ручная ленточная пила	56 – 57
Круглопильный станок	58 – 65



Строгание

со страницы 92

Ручной рубанок	94 – 95
Плотничные рубанки	96 – 99



Фрезерование

со страницы 100

Ламельный фрезер	102 – 103
Ручной фрезер	104 – 107
Пазовальный фрезер	108 – 109
Многофункциональный фрезер	110 – 113
Пазовый фрезер под дверные замки	114 – 115
Фуговальный фрезер	116 – 117
Плотничный фрезер	118 – 119
Цепнодолбежная машина	120 – 121
Шлицевое устройство	122 – 127
Фрезер шипонарезной	128 – 129

Пиктограммы



230 V
Машина снабжена однофазным или универсальным двигателем.



400 V
Машина снабжена трехфазным двигателем.



CUprex
Машины оснащены новым мощным двигателем CUprex фирмы MAFELL.



отсасывание Патрубок для подключения к системе удаления пыли и опилок в стандартном комплекте поставки.



Угол наклона режущего инструмента 45°
Инструмент наклоняется под угол до 45°.



Угол наклона режущего инструмента 60°
Инструмент наклоняется под угол до 60°.



Наклон режущего инструмента в обе стороны Инструмент наклоняется под угол до 60° в обе стороны.



FLIPPKEIL С этой ручной циркулярной пилой возможны точные распилы с погружением в материал без демонтажа расклинивающего ножа.



Направляющая система К этой машине предлагаются направляющие линейки или шины различной длины и назначения.



Высокая эффективность съема материала Благодаря двигателю большой мощности и новейшей технике..



Сверление со страницы 66

- Ручной присадочный фрезер 68 – 71
- Аккумуляторная дрель-шуруповёрт 72 – 75
- Ударная дрель 76 – 77
- Сверильные стойки 78 – 81
- Плотничья сверильная машина 82 – 85



Шлифование со страницы 86

- Вибрационные шлифовальные машины 88 – 89
- Эксцентриковая шлифовальная машина 90 – 91



Удаление пыли со страницы 130

- Пылесосы 132 – 137



Прочее со страницы 138

- Общие условия заключения торговых сделок 139



Установка глубины пропила
Возможна точная установка глубины пропила.



Соединение на «липучке» Быстрая замена и надёжная фиксация шлифовальной бумаги благодаря соединению на «липучке».



Кейс MAX + чемодан Машина поставляется в стандартном, прочном пластмассовом или металлическом транспортном кейсе.



Маятниковый ход
Возможны 4 ступени маятникового хода.



Реверс
Возможно переключение на правое или левое вращение.



Муфта-ограничитель крутящего момента
Муфта предохраняет машину от перегрузок.



Быстрая замена инструмента Замена инструмента возможна за считанные секунды с помощью имеющегося в комплекте принадлежностей ключа или без него.



Тормозное устройство Режущий инструмент автоматически останавливается непосредственно после выключения машины.



Регулировка частоты вращения привода
Числа рабочих ходов (частоты вращения) режущего инструмента в зависимости от материала.



Электронная схема управления
Плавный пуск, постоянная скорость вращения при различных нагрузках и защита от перегрузок



Малый вес
Эту машину фирмы MAFELL отличает не только высокая прочность, но и чрезвычайно малый вес.

PG = группа изделий

Дерево событий фирмы MAFELL – История развития.



1899

Основание
МАшиностроительной
фабрики FELLбах

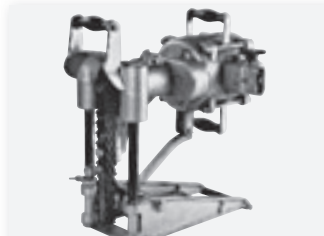

1926

Выпущен первый в мире
цепно-долбежный станок
для плотников



1933

Переезд в Oberndorf – Aistaig



1935

Фирму возглавил
инженер Рудольф Мей



2001

Выпуск DD40



2002

Награда «Рудольф
Эберле» за выпуск
системы PSS 3000



2003

Награда за инно-
вационную разработку
системы Flexistem KSP 40



2006

Внедрение в производство
двигателей нового
поколения высокой
мощности CUprex



1960

Начало шестидесятых годов: внедрение в производство магниевого литья



1980

Выпуск первого в мире круглопильного станка ERIKA с подачей пильного диска



1990

Переезд в Oberndorf – Lindenhof



2000

Выпуск нового круглопильного станка ERIKA 70 E



2009

MAFELL вошёл в первую сотню новаторских предприятий



2011

Награда iF Product Design Award за лобзик P1 cc



2013

Введение на рынок торцовочной системы KSS 80 Ec

Качество made in Germany.



Производство MAFELL расположено только в Оберндорфе на Некаре. Это означает «Quality made in Germany» с долей собственного производства до 85 %.

От литых изделий до высокопроизводительных двигателей, от разработки до монтажа: качество продукции MAFELL является одним из наших ключевых направлений, внедрение высоких технологий на весь производственный процесс обеспечивает быстрое реагирование на потребности рынка.



Чрезвычайно высокие требования наших клиентов мы удовлетворяем, применяя самые высококачественные материалы, т.е.:

- ударопрочные детали, выпускаются не из обычных пластмасс, а усиленных стекловолокном полиамидных пластиков
- литые детали производятся не только из алюминия, но и из магниевого литья под давлением, что обеспечивает снижение веса на 30 %
- существенное повышение доли использования меди обеспечивает оптимизацию крутящего момента двигателей

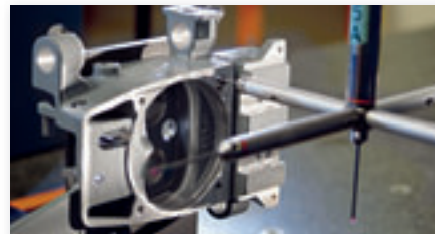

Все это вместе объясняет привлекательность MAFELL: инновационная техника, высококачественные материалы и абсолютная точность в высоких технологиях.

Типично для MAFELL.



Машины для поколений.

То, чего в действительности стоит MAFELL, выясняется лишь на практике через несколько лет, поскольку наши машины – это результат уникального производственного процесса, в котором создается вошедшее в поговорку качество машин MAFELL для поколений. Оно давно

сделало нашу продукцию незаменимой: благодаря мощным двигателям, резвычайно прочной конструкции, высокой точности и необычайной долговечности.

MAFELL выступает за бескомпромиссное качество в производстве ручных машин

для деревообработки. Наши тесные связи с деревообрабатывающим производством отражаются в наших постоянных инновационных конструктивных решениях.

От профессионалов - для профессионалов.



Двигатели поколения CUprex.

Потенциальная мощность и высокий крутящий момент теперь имеют свое название: CUprex – поколение мощных двигателей с оптимизированной по мощности цифровой электроникой представляет новый подход к полному использованию мощности.

Потенциальная сила

С поколением CUprex MAFELL предлагает уникальное сочетание оптимального использования мощности, самой современной техники и максимального удобства при эксплуатации.

Надежность

Технология управления обеспечивает усиленный контроль и большой комфорт. Инструменты с двигателем CUprex имеют функции плавного пуска, понижения числа оборотов холостого хода, поддержания заданного числа оборотов под нагрузкой и защиту от перегрузок.



Улучшенная технология управления

Технология управления CUprex обеспечивает постоянное число оборотов в особенности при высоких нагрузках.



Крутящий момент

Оптимизированная геометрия якоря

Увеличение диаметра якоря обеспечивает заметное повышение крутящего момента.

Оптимальная обмотка

С увеличением сечения медной проволоки значительно снижаются потери мощности. Потенциальная мощность ощутимо повышается.

Регулируемая цифровая электроника

Улучшенное управление: бесступенчатая регулировка числа оборотов в зависимости от материалов и производимых операций.

Оптимальная рабочая зона

Благодаря оптимизированной конструкции двигатели CUprex компактнее, короче и легче прежних серийных двигателей. При этом инструменты CUprex удобны в обращении и не вызывают усталость при работе.

Учебный центр MAFELL.



MAFELL – обучение

Для того, чтобы иметь возможность оказывать помощь нашим клиентам не только в технических областях, MAFELL предлагает своим сотрудникам эффективное обучение иностранным языкам, телефонному менеджменту или управлению отношениями с клиентами на конкурентном рынке (Customer Relationship Management). Это лишь некоторые примеры. Только так мы и в будущем останемся для Вас партнёром с компетенцией, выходящей за рамки технических вопросов.



MAFELL создает школу.

В недавно построенном учебном центре мы обучаем наших партнеров особенностям продажи нашей техники и её правильному использованию. Проводится обучение и активное изучение всех машин MAFELL всех производственных групп.



MAFELL – производственное обучение

Всех участников специализированных семинаров мы обучаем профессиональным навыкам. Наши эксперты делятся своими знаниями и дают ценные практические советы. Подробную информацию о нашем производственном обучении

Вы можете получить по тел. 0 74 23 – 81 22 78.



Архитектурное решение и планировка учебного центра:
Архитектор – Герхильд Хамбергер

ПАКЕТ ДОПОЛНИТЕЛЬНЫХ УСЛУГ ОТ MAFELL.

С сегодняшнего дня у MAFELL есть для Вас еще кое-что: теперь MAFELL предлагает не только инновации, высшее качество и многолетний опыт в деревообрабатывающей отрасли, но и дополнительно три года гарантии* на любую машину. Типично для MAFELL.

Три года гарантии



Просим Вас зарегистрировать машину не позднее 4 недель со дня покупки на сайте www.mafell-garantie.de либо заполнить приложенную карточку и выслать её напрямую в фирму MAFELL или Вашему дилеру.

*После покупки при регистрации оборудования предоставляется три года гарантии, начиная со дня приобретения машины при соблюдении нижеприведенных гарантийных условий. Не нарушая установленных законом гарантийных требований, MAFELL предоставляет корпоративным клиентам 12 месяцев (частным клиентам 24 месяца) гарантии со дня покупки оборудования согласно следующим положениям: Гарантия распространяется исключительно на дефекты материалов, обработки и сборки. Исключаются изнашиваемые части, инструменты и аккумуляторы.

Как это сделать:



Сразу после окончания регистрации Вы можете распечатать подтверждение регистрации, либо попросить дилера сделать это для Вас. Если Вы отправили регистрационную карточку в адрес MAFELL по почте, мы вышлем Вам подтверждение успешно завершенной регистрации.



Познакомьтесь с MAFELL online

Само собой разумеется, и на нашей домашней странице в интернете Вы найдете всю информацию, касающуюся наших машин, а также специальной оснастки и инструмента.

Что делает наш сайт еще более ценным? Например, это возможность поиска наших торговых представителей по населенным пунктам и почтовому индексу, или новый раздел, в котором Вы можете скачать большое количество документации и информации о нашей продукции.

Просто введите адрес: www.mafell.ru
Желаем Вам большого удовольствия

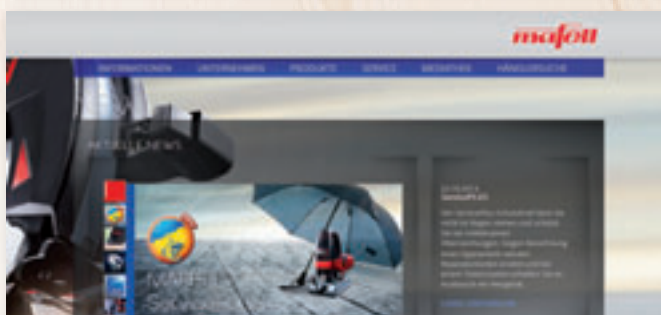

MAFELL NEWS

Знать, что происходит в фирме MAFELL. Здесь Вы максимально быстро найдете актуальную информацию о продукции, выставках и т.д.

Медiateка

Здесь Вы найдете много интересного, начиная с веселых клипов и заканчивая информативными видеофильмами о нашей продукции и правильной работе с ней.

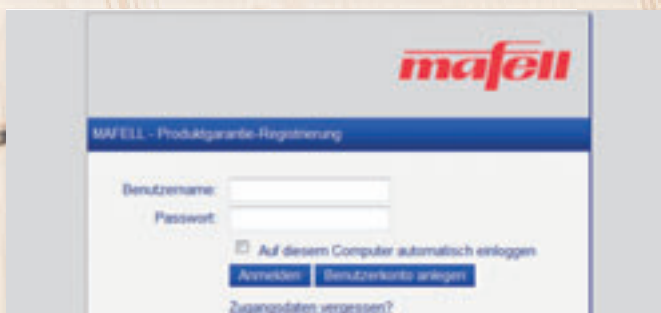

Online-регистрация

Зарегистрируйте свою машину и получите 3 года основной гарантии. Проще всего это сделать на сайте www.mafell-garantie.de.

Пиление



Пилы производства MAFELL - это высококачественные машины для столяров и плотников. Требуется ли Вам лобзик, погружная пила, торцовочная система или круглопильный станок с подачей пильного диска на заготовку, с упорной линейкой или подвижной кареткой: в производственной программе MAFELL Вы найдете подходящие машины для всех видов работ по распиловке, с различными вариантами глубины пиления. Начиная с высокоточных работ по внутренней отделке, и заканчивая пилением крупногабаритных заготовок - все эти задачи можно вылолнить при помощи наших машин, на практике доказавших свое удобство в работе.



Направляющие линейки F



Направляющая линейка переменной длины с резиновой кромкой и защитой от смещения.



Направляющая линейка может дополнительно крепиться к заготовке двумя струбцинами.



Два резиновых жгута на нижней стороне обеспечивают плотное прилегание линейки к заготовке и защиту материала.



Для максимально точного и чистого реза: направляющая линейка с защитой от смещения.



Для соединения двух направляющих линеек достаточно одного стационарно установленного сверху адаптера, в нерабочем положении он просто лежит в середине линейки.

Стандартные длины направляющих линеек: 0,8 м / 1,1 м / 1,6 м / 2,1 м и 3,1 м.

Для обеспечения точного и чистого реза фирма MAFELL разработала новую систему F направляющих линеек для множества машин. Преимущества очевидны:

- Требуемая длина состыковывается при помощи адаптера
- Точная прямая линия при удлинении достигается адаптером
- Быстрый и безупречный результат благодаря антискользящей кромке
- Лёгкая линейка для оптимального использования
- Плотное прилегание линейки за счёт резиновых жгутов на нижней стороне
- Возможна практически любая длина в диапазоне до 3,1 м

Резиновая кромка служит направляющей линией и защитой от сколов. Для достижения оптимального результата перед первым резом она настраивается на пилу. Анодированное покрытие на верхней стороне линейки способствует комфортной работе и обеспечивает лёгкое ведение ручной пилы. Профильный торец (в комплекте поставки) оберегает электрический кабель и шланг пылесоса от трения о передний торец линейки. Ширина линейки подобрана таким образом, что основание машины полностью скользит по ней.

Для следующих типов машин MAFELL предлагает новые направляющие линейки:

- | | | |
|-----------------|----------------|--------------|
| • P1 cc | • KSP 55/36 V | • MKS 145 Ec |
| • MT 55 cc | • MS 55 | • MKS 165 Ec |
| • KSS 400 | • MS 55/36 V | • MKS 185 Ec |
| • KSS 400/36 V | • KSP 65 F | • MF 26 cc |
| • KSS 80 Ec/370 | • K 85/K 85 Ec | |
| • KSP 55 F | • MKS 130 Ec | |

Угловой упор F-WA

Прецизионные резы под прямым углом выполняются с угловым упором от фирмы MAFELL.



При помощи адаптера угловой упор присоединяется ко всем линейкам системы F. Просто установите адаптер, состыкуйте, зафиксируйте его, и все готово!



Нужный угол на угловом упоре легко выставить по большой и легко читаемой шкале, и зафиксировать стопорное устройство.



Модуль с угловым упором и линейкой устанавливается на заготовку.



Теперь заготовку можно запилить под точно выставленным углом.

Aerofix F-AF 1

Система вакуумного крепления MAFELL использует силу всасывания пылесоса и создает разрежение под профильной шиной.



Способ использования 1
Для пылеудаления снизу, например, при продольной распиловке.

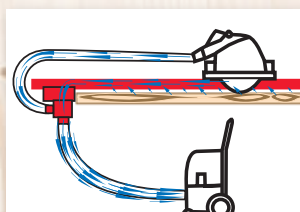

Пылеудаление при распиловке плит, дверей и т.д. Пылеудаление осуществляется при помощи двойного адаптера снизу, F-AFU 130 жестко соединена с направляющей шиной длиной 1,3 м.



Способ использования 2
Для пылеудаления сверху, например, при вырезании.

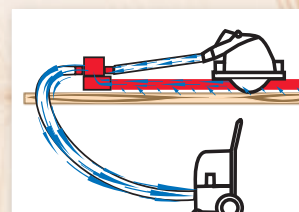

Пылеудаление с поверхностей. Простое подключение адаптера F-AFO к направляющей шине F позволяет осуществлять пылеудаление сверху.

FLIPPKEIL «плавающий» расклинивающий нож от MAFELL.

Благодаря «плавающей» конструкции расклинивающего ножа от MAFELL стали возможны точные пропилы с погружением без его демонтажа.

Модели машин с новым FLIPPKEIL

- KSS 300
- KSS 400
- KSS 400 / 36 V
- KSS 80 Ec / 370
- PSS 3100 SE
- KSP 40 Flexistem
- KSP 55 F
- KSP 55 / 36 V
- KSP 65 F
- K 85 / K 85 Ec

... а функционирует это так:



- Лёгким движением рычажка пильный диск выводится в верхнее положение, на 2 мм выше подошвы машины.
- В этом положении пильный диск не касается заготовки.
- В таком положении защита от самопроизвольного погружения пильного диска обеспечивается верхней мертвой точкой (KSP серии, KSS 400), либо западающей кнопкой.



- Оптимальный контроль за ходом погружения благодаря отлично видимому пильному диску и разметке
- Безукоризненное удобство



- Пильный диск просто погружается в заготовку без продвижения машины вперёд.
- Подпружиненный FLIPPKEIL автоматически остаётся в защитном кожухе и опирается на заготовку.



- Как только последует движение вперёд, FLIPPKEIL самопроизвольно опустится в распил.
- Таким образом при распиловке обеспечивается максимальная безопасность.
- Следовательно, требовавшийся ранее в подобной ситуации монтаж-демонтаж расклинивающего ножа при выполнении распила с погружением теперь более не нужен!
- Расклинивающий нож всегда находится в машине!

Пильные диски высокого качества и Предложение по глубине пропила

Чтобы использовать мощность оборудования полностью, параметры режущей оснастки должны соответствовать параметрам оборудования. По итогам длительных испытаний были созданы пильные диски, обеспечивающие наилучшие результаты работы. На поверхность пильного диска наносится следующая маркировка: качество (HM = твердый сплав, CV = сталь с добавлением хрома и ванадия) диаметр x толщина диска / ширина распила x диаметр посадочного отверстия, число зубьев, вид зуба

(WZ = косой чередующийся зуб, FZ = прямой зуб, HZ = радиусный зуб, Z = трапецидальный зуб). Предложение пильных дисков от MAFELL не имеет пробелов по глубине пропила: начиная с легких циркулярных пил с глубиной пропила до 40 мм и заканчивая пилами с максимально возможным пропилом до 200 мм. Рекордсменом MAFELL по глубине пропила являются цепные пилы с глубиной пропила до 400 мм. Какой инструмент подходит именно Вам, можно узнать из диаграммы.

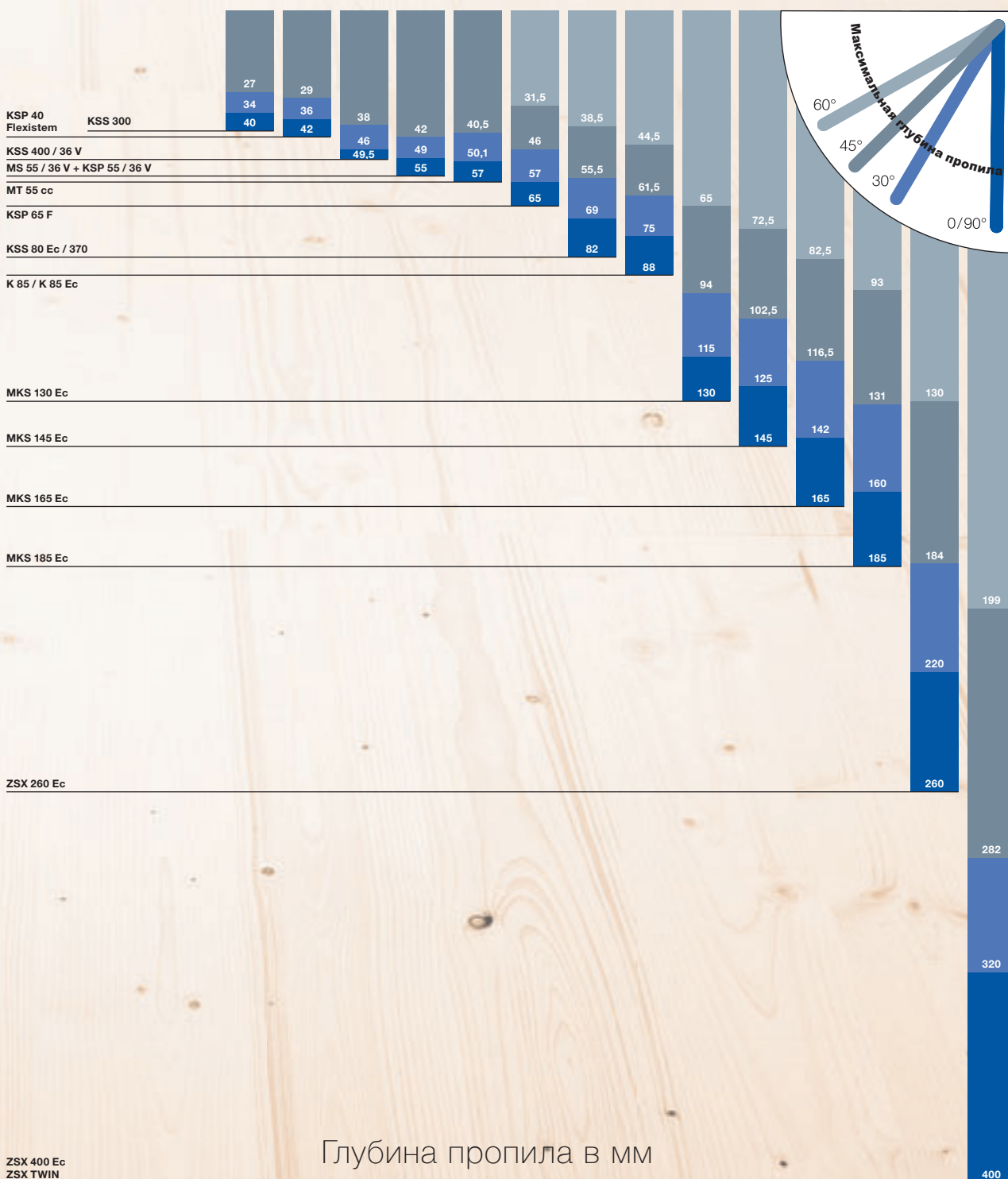

Прецизионный лобзик

P1 cc



Новый прецизионный лобзик P1 cc получил награду iF Product Design Award 2011.



Мощный двигатель CUprex-Compact обеспечивает стабильное высокое число оборотов – в том числе и при длинных пропилах.

Для замены пилки нужно повернуть рычаг. После этого пилка легко вынимается, и так же без усилий фиксируется новая.

Интегрированный в основную плиту вытяжной канал гарантирует отличное удаление опилок непосредственно с полотна.

Отличительные особенности

- Больше мощности благодаря двигателю CUprex-Compact
- Больше точности благодаря полотну CUnex и специальной шине
- Больше комфорта благодаря замене пилки без использования инструментов и оптимальному расположению рукоятки
- Больше гибкости в применении благодаря оптимальному подбору оснастки

Области использования

- Прямые резы с применением направляющей шины и CUnex
- Круговые резы с применением циркуля и пильного полотна CUnex
- Врезка
- Наклонные распилы под углом до 45°
- Расходный материал: пилки для различного материала см. оснастка/инструмент

Описание

Благодаря эргономичному дизайну с низким центром тяжести и мягкими вставками P1 cc удобен в обращении в любой ситуации.

Благодаря выточке вытяжного канала и оригинальному автономному устройству обдува обрабатываемая поверхность всегда свободна от опилок даже без подключения пылесоса. Рабочее место остается чистым.

Для точного приспособления к материалу у P1 cc предусмотрена бесступенчатую регулировку числа оборотов 800 – 3000 тактов/мин.

Устойчивость плиты основания с интегрированным вытяжным каналом соответствует её внешнему виду. Быстродействующим зажимом она всегда крепится точно под прямым углом к пильному полотну.

Тщательно подобранная оснастка придает лобзику P1 cc уникальную универсальность. Новинка от MAFELL – прецизионное пильное полотно CUnex W1 благодаря своей новейшей конструкции обеспечивает выполнение исключительно точных резов.

Технические данные

Ход	26 мм
Частота тактов на холостом ходу	800 – 3000 1/мин
Потребляемая мощность	900 Вт
Вес	2,5 кг
Универсальный двигатель	230 В / 50 Гц

P1 cc

Модификация

Прецизионный лобзик P1 cc MaxiMAX в кейсе MAFELL-MAX	917125
--	--------

Комплект поставки

3 Пильных полотна CUnex W1; W2; W+P2	
1 Параллельный упор P1-PA	205448
1 Подошва P1-GP	204350
1 Вытяжной патрубков P1-AS	203917
1 Отвод стружки P1-SA	204353
1 Защита от сколов P1-SS	205447
1 Ползун P1-G	205464
1 Сетевой кабель 4 м	077015

PG A

Прайс-лист на странице 4



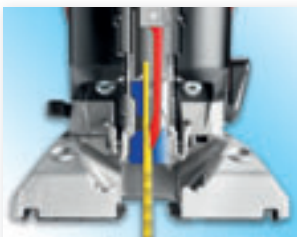

В оригинальном зажимном устройстве CUMax пильное полотно прочно и устойчиво фиксируется с помощью клина в фасонном зажиме.



Для обеспечения стабильной устойчивости стандартной подошвы для P1 сс разработана отдельная наклонная подошва.



Пилка CUUnex W1 состоит из двух спаянных отдельных полотен. Благодаря своей стабильности и клинообразной форме она выполняет точный и вертикальный резы и в радиальном направлении.



Для абсолютно прямолинейных резов P1 сс использоваться с MAFELL – направляющей шириной F.

Оснастка / Инструмент

	Толщина полотна у основания	Длина зубчатого полотна	Шаг зубьев	Толщина материала	Количество в упаковке	Массив древесины Плита необработанная (Древесно-стружечные/столлярные плиты...)	Плита с покрытием/облицованная	Строительные пиломатериалы облицованные египлом	Ламинированные панели, паркет	Гипсо-/цементноволокнистые плиты (Фермацелл...)	Меламиновая плита (Фреспа, Резопласт...)	Фиброцементный материал (Этерит...)	Пластик мягкий	Акрил (Плексиглас...)	Синтетические материалы усиленные волокнами GFK	Сплавы/цветные металлы	Алюминиевые многослойные плиты	Алюминий
CUUnex W1 WOOD High Precision 093676	3	75	4	≤ 64	2	•	•											
W2 WOOD 093701	1,7	75	4	≤ 64	5	•	•											
W3 WOOD 093702	1,7	125	4	≤ 114	5	•	•											
W4 WOOD Progressive 093703	1,3	75	4–5,2	≤ 64	5	•	•	•										
W5 WOOD Progressive 093704	1,5	90	2–3	≤ 79	5	•	•	•										
W6 WOOD Reverse 093706	1,5	75	2,5	≤ 64	5	•	•	•										
W+P 2 WOOD+PLASTIC 093705	1,5	75	2,7	≤ 64	5	•	•	•		•			•	•				
W+M 2 WOOD+METAL Progressive BIM 093707	1,3	105	2,4–5	≤ 94	5	•			•									
L2 LAMINATE 093708	1,3	60	1,7	≤ 15	5				•									
M2 METAL Progressive BIM 093709	1	55	1,1–1,5	≤ 3	5											•	•	•
E+F 2 EPOXY+FIBER HM 093710	1,2	75	4,3	≤ 64	1						•	•			•			
Набор 1 4 x W2, W+P2, W5, W4 2 x CUUnex W1					093712					Защита от скола P1-SS 5 шт.	205447							
Набор 2 4 x M2, W6, L2, W+M2 2 x CUUnex W1					093713					Наклонная подошва P1-SP Угол наклона до 45°	205446							
Параллельный упор P1-PA Включая циркуль					205448													

KSS 300

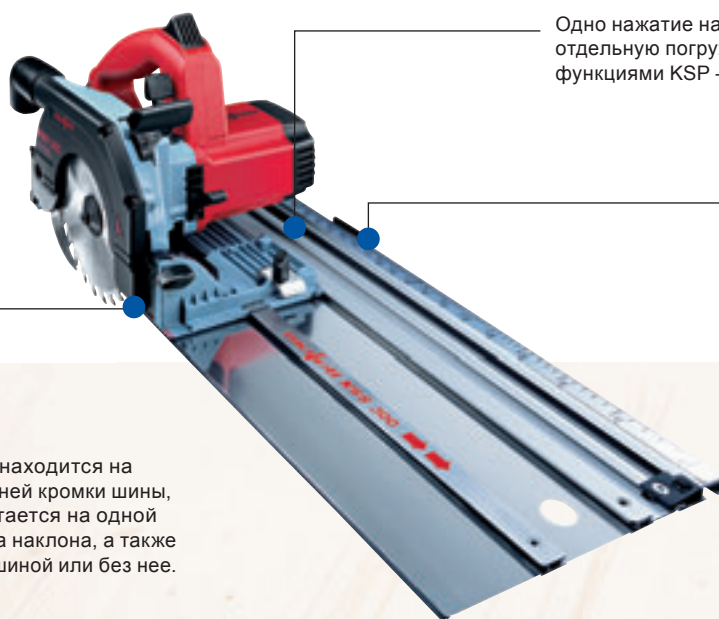

Одно нажатие на кнопку, и Вы получаете отдельную погружную пилу со всеми функциями KSP – серии от MAFELL.

Один упор фиксированный, а другой – точно выставляется по большой шкале для идеального реза под заданным углом.

Точка поворота KSS 300 находится на боковой поверхности нижней кромки шины, поэтому риска всегда остается на одной линии, независимо от угла наклона, а также работы с направляющей шиной или без нее.

Отличительные особенности

- Очень компактная и удобная в использовании машина
- Единственная в своем роде система направляющей шины
- Идеальна для распила декоративных панелей
- Косой и наклонный пропил - быстро и просто

Области использования

- Торцевые резы по направляющей системе
- Продольные и поперечные резы
- Погружные, компенсационные и теневые резы от 13 мм
- Обрабатываемый материал: паркет, ламинат, панели, вагонка, дверные полотна

Описание

Качество внутренней отделки помещения прежде всего зависит от точности обработки материалов.

Поэтому в KSS 300 всё внимание сфокусировано на удобстве выполнения всех важнейших функций.

Жёсткое соединение погружной пилы и торцовочной шины превращает машину в многофункциональную систему для косых и наклонных резов. Возвратный механизм после каждого реза возвращает KSS 300 в исходное положение.

Детали из магниевого сплава делают эту пилу особенно удобной в работе и несравненно легкой – она весит всего 2,4 кг.

В одном кейсе MAFELL-MAX вместились компактная система – идеальная для выполнения компенсационных и теневых швов, косых, наклонных, продольных резов, резов с погружением и под углом.

Технические данные

	KSS 300
Глубина пропила с шиной при угле 0°	40 мм
Глубина пропила с шиной при угле 45°	27 мм
Глубина пропила без шины при угле 0°	42 мм
Угол наклона	0 – 45 °
Длина реза	300 мм
Угол поворота	+45° – -60°
Частота вращения на холостом ходу	8800 1/мин
Потребляемая мощность	900 Вт
Вес	3,2 кг
Универсальный двигатель	230 В / 50 Гц

Модификация

Торцовочная система KSS 300 MaxiMAX в кейсе MAFELL-MAX	916735
Торцовочная система KSS 300 MidiMAX в кейсе MAFELL-MAX	916725

Комплект поставки

1 Шина направляющая гибкая FX 140 1,4 м с антискользящей защитой (MaxiMAX)	204372
2 Зажим (MaxiMAX)	203773
1 Пильный диск-НМ 120 x 1,2/1,8 x 20 мм, 40 зубьев, FZ/TR для чистого реза древесины	092559
1 Упор параллельный	203180
1 Адаптер для пылесоса	203782
1 Шестигранник 4 мм	093074
1 Сетевой кабель 4 м	087323





1 система, 5 пил, 1 кейс:
KSS 300 - это торцовочная система, погружная пила, пила для теневого шва, циркулярная пила и пила с направляющей гибкой шиной.



Стационарное соединение пилы и торцовочной шины – в результате получилась многофункциональная система для косых и наклонных резов.



Использование направляющей гибкой шины позволяет делать резы с высокой степенью точности длиной до 1,4 м.



Финишная отделка: ограничитель пилы заботится о том, чтобы компенсационный зазор в 13 мм от стены был выполнен легко.

Оснастка / Инструмент

Иллюстрация	Описание	№ заказа
	Шина направляющая гибкая FX 140 1,4 м с антискользящей защитой	204372
	Струбцина для фиксации направляющей гибкой шины к заготовке	093281
	Пильный диск-НМ 120 x 1,2/1,8 x 20 мм, 24 зуба, WZ, универсальный для древесины	092558
	Пильный диск-НМ 120 x 1,2/1,8 x 20 мм, 40 зубьев, FZ/TR, для чистого реза древесины	092559
	Пильный диск-НМ 120 x 1,2/1,8 x 20 мм, 12 зубьев, WZ, для продольного реза древесины	092560
	Пильный диск-НМ 120 x 1,2/1,8 x 20 мм, 40 зубьев, TR, для ламинированных панелей	092578

Торцовочная система

KSS 400

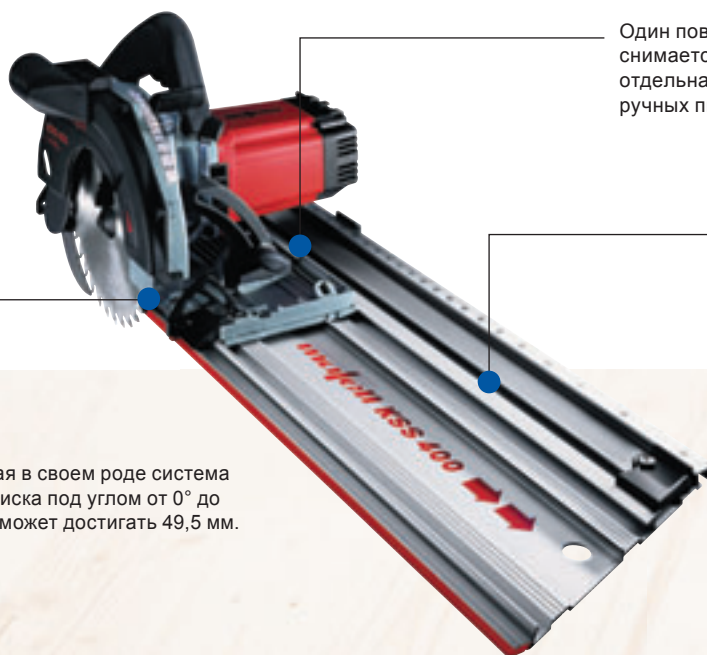

Один поворот рычажка и машина легко снимается с шины. Она используется как отдельная пила, сохраняя все функции ручных пил серии KSP-MAFELL.

Обрезиненная нижняя сторона шины удерживает систему на заготовке и защищает её от повреждений.

Новая, единственная в своем роде система наклона пильного диска под углом от 0° до 22,5°, глубина реза может достигать 49,5 мм.

Отличительные особенности

- Возможность работать стоя, без опоры
- Единственная в мире система направляющей шины
- "Плавающий" раскливающий нож FLIPPKEIL

Области использования

- Торцевые резы по направляющей шине
- Продольные и поперечные резы
- Погружные резы
- Обработываемые материалы: паркет, ламинат, панели, вагонка, дверные полотна

Описание

Забудьте все, что Вы до сих пор знали о ручных циркулярных пилах!

Торцовочная система совсем другая. Новое в этой системе - необычная шина, по которой ручная пила не просто перемещается, но, что особенно важно, они жёстко соединены друг с другом, что и даёт систему KSS 400.

При этом она отлично пилит. Стоя, на весу, под точно установленным углом, одной рукой – это возможно только с торцовочной системой KSS 400. И в использовании новая система KSS 400 превосходна. Все конструктивные детали отлиты из магниевого сплава, поэтому вся система весит всего 5,2 кг.

После реза пила автоматически возвратится в исходное положение. Максимальная длина реза - 400 мм, глубина до 50 мм.

Точка наклона пильного диска всегда находится точно на риске независимо от угла наклона, и того, используется ли машина с шиной или без нее. Антискользящая лента встроена в профиль шины, заменить её легко и быстро.

Технические данные

Глубина пропила с шиной при угле 0°	49,5 мм
Глубина пропила с шиной при угле 45°	0 – 38 мм
Глубина пропила без шины при угле 0°	55 мм
Угол наклона	0 – 45°
Длина реза	400 мм
Угол поворота	-60 – +60°
Частота вращения	5200 1/мин
Потребляемая мощность	1100 Вт
Вес	5,2 кг
Универсальный двигатель	230 В / 50 Гц

KSS 400

Модификация

Торцовочная система KSS 400	916525
Торцовочная система KSS 400 с направляющей шиной F 160	916545
Торцовочная система KSS 400 в транспортировочном кейсе	916535
Торцовочная система KSS 400 в транспортировочном кейсе с направляющей шиной F 160	916555

Комплект поставки

1 Пильный диск-НМ 160 x 1,2/1,8 x 20 мм, 32 зуба, WZ для чистового реза в древесине	092552
1 Параллельный упор (916502 / 916516)	
1 Направляющая система 400	204010
1 Адаптер для пылесоса	200042
1 Шестигранник 5 мм	093034
1 Упор «Бюгель» (916501 / 916511)	203208
1 Сетевой кабель 4 м	087323

PG A

Прайс-лист на странице 4





Всё в одной руке: пилу с шиной соединили, и получилась уникальная, единственная в мире торцовочная система.



KSS 400 легко и быстро отделяется от системы и используется с другими направляющими шинами.



Один фиксированный и один подвижный упор заботятся о том, чтобы система выполняла угловые резы от +60° до -60°.



По шкале устанавливается точный угол.

Оснастка / Инструмент

Иллюстрация	Описание	№ заказа	Иллюстрация	Описание	№ заказа
	Направляющая шина F 80 длиной 0,8 м	204380		Направляющее устройство 770 максимальная длина пиления 770 мм	204378
	Направляющая шина F 110 длиной 1,1 м	204381		Параллельный упор с винтом «барашек»	203214
	Направляющая шина F 160 длиной 1,6 м	204365		Ручка «грибок» дополнительное приспособление с винтом для управления машиной	201451
	Направляющая шина F 210 длиной 2,1 м	204382		Чемодан с вкладкой	204240
	Направляющая шина F 310 длиной 3,1 м	204383		Пильный диск-НМ 160 x 1,2/1,8 x 20 мм, 32 зуба, WZ, для чистового реза в древесине	092552
	Соединительный элемент для 2 направляющих шин	204363		Пильный диск-НМ 160 x 1,2/1,8 x 20 мм, 24 зуба, WZ, для универсального реза в древесине	092533
	Угловой упор F-WA	205357		Пильный диск-НМ 160 x 1,2/1,8 x 20 мм, 16 зубьев, WZ, для продольного реза в древесине	092539
	Система вакуумного крепежа Aerofix F-AF 1 (шина, адаптер для верхнего и нижнего шлангов)	204770		Пильный диск-НМ 160 x 1,2/1,8 x 20 мм, 16 зубьев, WZ, для продольного реза в древесине	092539
	Гибкий шланг FXS L до 3,2 м	205276		Пильный диск-НМ 160 x 1,2/1,8 x 20 мм, 16 зубьев, WZ, для продольного реза в древесине	092539
	Сумка F 160 для направляющих шин до 1,6 м. длины	204626		Пильный диск-НМ 160 x 1,2/1,8 x 20 мм, 16 зубьев, WZ, для продольного реза в древесине	092539
	Набор направляющей шины: 2 x F 160 + F-VS + 2 x F-SZ 100 MM + сумка	204805		Пильный диск-НМ 160 x 1,2/1,8 x 20 мм, 16 зубьев, WZ, для продольного реза в древесине	092539
	Набор направляющей шины: F 80 + F 160 + F-WA + F-VS + 2 x F-SZ 100 MM + сумка	204749		Пильный диск-НМ 160 x 1,2/1,8 x 20 мм, 16 зубьев, WZ, для продольного реза в древесине	092539
	Защитный колпачок F-EK 2 штуки	205400		Пильный диск-НМ 160 x 1,2/1,8 x 20 мм, 16 зубьев, WZ, для продольного реза в древесине	092539
	Клейкий ленточный профиль F-HP 6,8M длина 6,8 м	204376		Пильный диск-НМ 160 x 1,2/1,8 x 20 мм, 16 зубьев, WZ, для продольного реза в древесине	092539
	Защита от сколов F-SS 3,4M длина 3,4 м	204375		Пильный диск-НМ 160 x 1,2/1,8 x 20 мм, 16 зубьев, WZ, для продольного реза в древесине	092539
	Струбцина F-SZ 100MM для фиксации Flexi-шины на заготовке, 2 штуки	205399		Пильный диск-НМ 160 x 1,2/1,8 x 20 мм, 16 зубьев, WZ, для продольного реза в древесине	092539

Торцовочная система KSS 400 / 36 V



Мобильная, как никакая другая – торцовочная система с аккумулятором 36 в позволяет работать в местах, удалённых от электросети.

Один поворот рычажка и машина легко снимается с шины. Она используется как отдельная пила, сохраняя все функции ручных пил серии KSP-MAFELL.

Существующая оснастка для сетевых инструментов (например, пильные диски) может свободно использоваться и в аккумуляторной версии.

Отличительные особенности

- Мощная техника с 36 В
- Единственная в своем роде система направляющей шины
- Точный пропил косых углов и углов под наклоном

Области использования

- Торцевые резы по направляющей системе
- Продольные и поперечные резы
- Погружные резы
- Обрабатываемые материалы: паркет, ламинат, панели, вагонка, дверные полотна

Описание

Забудьте все, что вы до сих пор знали о ручных циркулярных пилах!

Торцовочная система MAFELL KSS 400 отличается от всего остального: у этой системы новая направляющая шина, которая не только задает направление пропила, но и соединяется с самой пилой в единое целое.

Таким образом, Вы можете осуществлять идеальный распил: стоя и не пользуясь никакими подставками, точно под установленным углом торцевания, работая лишь одной рукой. В обращении ничто не сможет сравниться с KSS 400 / 36 V: благодаря деталям из магниевого сплава вся система весит всего 6,3 кг.

После реза пила автоматически возвратится в исходное положение, максимальная длина пропила - 400 мм, а глубина - 50 мм. Точка поворота при наклоне пильного диска KSS 400 / 36 V находится на нижней плоскости направляющей шины.

Это дает существенное преимущество – при пилении под любым углом с или без применения направляющей шины используется одна и та же линия разметки. Линией разметки служит резиновая фаска, которая уложена в профиль шины и при необходимости может быть легко заменена.

Технические данные

Глубина пропила с шиной при угле 0°	49,5 мм
Глубина пропила с шиной при угле 45°	0 – 38 мм
Глубина пропила без шины при угле 0°	55 мм
Угол наклона	0 – 45°
Длина реза	400 мм
Угол поворота	-60 – +60°
Частота вращения	3800 1/мин
Мощность	36 В
Вес	6,3 кг
Аккумулятор	36 в, 144 Втч, Li-Ion

KSS 400/36 V

Модификация

Ручная циркулярная пила KSS 400 / 36 V в кейсе MAFELL-MAX	918425
---	--------

Комплект поставки

1 Пильный диск-НМ 160 x 1,2/1,8 x 20 мм, 32 зуба, WZ для чистового реза в древесине	092552
2 Аккумулятор 36 В 144 36 в, 144 Втч, Li-Ion	094427
1 Зарядное устройство APS 36	094413
1 Адаптер для пылесоса	200042
1 Параллельный упор с винтом «барашек»	201436
1 Направляющее устройство 400	204010
1 Шестигранник 5 мм	093034

PG A

Прайс-лист на странице 4





Удобно везде! Торцовочная система KSS 400 с аккумулятором 36 В позволяет работать в местах, удаленных от сети.



Фиксированный и подвижный упоры заботятся о том, чтобы система выполняла угловые резы от +60° до -60°.



По шкале устанавливается точный угол.



KSS 400 / 36 V может быть быстро отделена от системной направляющей шины и установлена на другую существующую шину.

Оснастка / Инструмент

Иллюстрация	Описание	№ заказа	Иллюстрация	Описание	№ заказа
	Направляющая шина F 80 длиной 0,8 м	204380		Направляющее устройство 770 максимальная длина пиления 770 мм	204378
	Направляющая шина F 110 длиной 1,1 м	204381		Параллельный упор с винтом «барашек»	203214
	Направляющая шина F 160 длиной 1,6 м	204365		Ручка «грибок» дополнительное приспособление с винтом для управления машиной	201451
	Направляющая шина F 210 длиной 2,1 м	204382		Сумка F 160 для направляющих шин до 1,6 м. длины	204626
	Направляющая шина F 310 длиной 3,1 м	204383		Набор направляющей шины: 2 x F 160 + F-VS + 2 x F-SZ 100 MM + сумка	204805
	Соединительный элемент для 2 направляющих шин	204363		Набор направляющей шины: F 80 + F 160 + F-WA + F-VS + 2 x F-SZ 100 MM + сумка	204749
	Угловой упор F-WA	205357		Защитный колпачок F-EK 2 штуки	205400
	Сумка F 160 для направляющих шин до 1,6 м. длины	204626		Клейкий ленточный профиль F-NP 6,8М длина 6,8 м	204376
	Набор направляющей шины: 2 x F 160 + F-VS + 2 x F-SZ 100 MM + сумка	204805		Защита от сколов F-SS 3,4М длина 3,4 м	204375
	Набор направляющей шины: F 80 + F 160 + F-WA + F-VS + 2 x F-SZ 100 MM + сумка	204749		Струбцина F-SZ 100MM для фиксации Flexi-шины на заготовке, 2 штуки	205399
	Защитный колпачок F-EK 2 штуки	205400		Аккумулятор 36 В 144 36 в, 144 Втч, Li-Ion	094427
	Клейкий ленточный профиль F-NP 6,8М длина 6,8 м	204376		Пильный диск-HM 160 x 1,2/1,8 x 20 мм, 32 зуба, WZ, для чистового реза в древесине	092552
	Защита от сколов F-SS 3,4М длина 3,4 м	204375		Пильный диск-HM 160 x 1,2/1,8 x 20 мм, 24 зуба, WZ, для универсального реза в древесине	092533
	Струбцина F-SZ 100MM для фиксации Flexi-шины на заготовке, 2 штуки	205399		Пильный диск-HM 160 x 1,2/1,8 x 20 мм, 16 зубьев, WZ, для продольного реза в древесине	092539
	Аккумулятор 36 В 144 36 в, 144 Втч, Li-Ion	094427		Пильный диск-HM 160 x 1,1/1,6 x 20 мм, 16 зубьев, FZ/FA, для особо точных пропилов, Battery ideal	092565

Торцовочная система

KSS 80 Ec / 370



Глубину пропила можно установить и зафиксировать при помощи всего лишь одной рукоятки.

Один поворот рычажка и машина легко снимается с шины. Она используется как отдельная пила, сохраняя все функции ручных пил серии KSP-MAFELL.

Обрезиненная нижняя поверхность шины удерживает систему на заготовке и защищает её от повреждений.

Отличительные особенности

- С мощным двигателем CUprex
- Единственная в своем роде, точная система выставления глубины
- Только одна риска
- Погружная система с плавающим расклинивающим ножом FLIPPKEIL

Области использования

- Торцевые резы по направляющей системе
- Продольные и поперечные резы
- Погружные резы
- Обрабатываемые материалы: массивная древесина, плитные материалы, утеплители, двери, столешницы, материалы для внутренней отделки и ремонта

Описание

В новой торцовочной системе KSS 80 Ec / 370 фирмы MAFELL сила и высокая точность сочетаются с удобством использования и эргономикой. Эти свойства делают данную машину уникальной системой.

После окончания пропила пила автоматически возвращается в исходное положение, при полной глубине пропила его максимальная длина составляет 370 мм.

Большая мощность и высокий крутящий момент получили свое имя: CUprex – высокомоментный мотор с новым блоком управления и электроникой, оптимизирующей его производительность. Число оборотов мотора можно регулировать бесступенчато для пиления различных видов материалов и выполнения различных видов работ.

„Плавающий“ расклинивающий нож FLIPPKEIL создает оптимальное удобство для пользователя и высокую безопасность в работе.

Технические данные

Глубина пропила с шиной при угле 0°	82 мм
Глубина пропила с шиной при угле 45°	55,5 мм
Глубина пропила без шины при угле 0°	88 мм
Глубина пропила с шиной при угле 60°	0 – 38,5 мм
Угол наклона	0 – 60°
Длина реза	370 мм
Угол поворота	-60° – +50°
Частота вращения	2250 – 4400 1/мин
Потребляемая мощность	2300 Вт
Вес	8,8 кг
Универсальный двигатель	230 V / 50 Hz

KSS 80 Ec / 370

Модификация

Ручная циркулярная пила KSS 80 Ec / 370	918525
---	--------

Комплект поставки

1 Пильный диск-НМ 237 x 1,8/2,5 x 30 мм, 12 зубьев, WZ для продольных пропилов по древесине	092590
1 Параллельный упор	205323
1 Адаптер для пылесоса	205290
1 Шестигранник 5 мм	093034
1 Направляющее устройство 370	205310
1 Сетевой кабель 4 м	087888

PG A

Прайс-лист на странице 5





Всё в одной руке: пилу с шиной соединили, и получилась уникальная, единственная в мире торцовочная система.



По шкале устанавливается точный угол.



Неподвижный и подвижный упор на нижней поверхности шины позволяют использовать систему для пропилов под углом от +50° до -60°.



KSS 80 Ec / 370 можно просто и быстро снять с системной шины и установить на направляющую шину требуемой длины.

Оснастка / Инструмент

Иллюстрация	Описание	№ заказа	Иллюстрация	Описание	№ заказа
	Направляющая шина F 80 длинной 0,8 м Направляющая шина F 110 длинной 1,1 м Направляющая шина F 160 длинной 1,6 м	204380 204381 204365		Параллельный упор K 85-PA	205323
	Направляющая шина F 210 длинной 2,1 м Направляющая шина F 310 длинной 3,1 м	204382 204383		Нижний упор K 85-UA	205166
	Соединительный элемент для 2 направляющих шин	204363		Кейс L-MAX	095170
	Угловой упор F-WA	205357		Система вакуумного крепежа AeroFix F-AF 1 (шина, адаптер для верхнего и нижнего шлангов)	204770
	Гибкий шланг FXS L до 3,2 м	205276		Пильный диск-НМ 237 x 1,8/2,5 x 30 мм, 12 зубьев, WZ, для продольных пропилов по древесине	092590
	Сумка F 160 для направляющих шин до 1,6 м. длины	204626		Пильный диск-НМ 237 x 1,8/2,5 x 30 мм, 24 зуба, WZ, для продольных и поперечных пропилов по древесине	092591
	Набор направляющей шины: 2 x F 160 + F-VS + 2 x F-SZ 100 MM + сумка	204805		Пильный диск-НМ 237 x 1,8/2,5 x 30 мм, 56 зубьев, WZ, для поперечных пропилов по древесине	092592
	Набор направляющей шины: F 80 + F 160 + F-WA + F-VS + 2 x F-SZ 100 MM + сумка	204749			
	Защитный колпачок F-EK 2 штуки	205400			
	Клейкий ленточный профиль F-HP 6,8М длина 6,8 м	204376			
	Защита от сколов F-SS 3,4М длина 3,4 м	204375			
	Струбцина F-SZ 100MM для фиксации Flexi-шины на заготовке, 2 штуки	205399			

Мобильная система для раскроя плит

PSS 3100 SE

Направляющая шина быстро и легко разбирается, что очень важно, например, для транспортировки.

Существенные преимущества в цене по сравнению со стационарными форматно-раскроечными станками.

Дополнительный упор для раскроя плит длиной более 3100 мм.

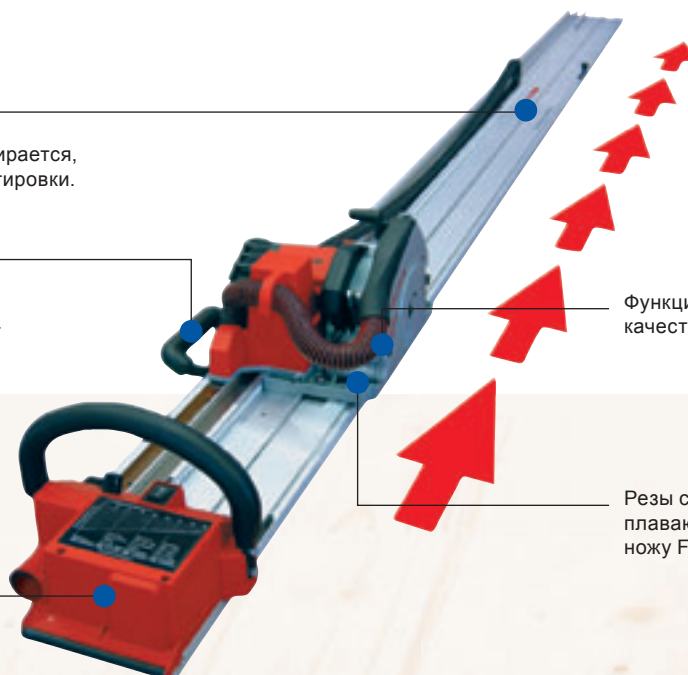

Функция подрезки – для качественных резов без сколов.

Резы с погружением благодаря плавающему расклинивающему ножу FLIPPKEIL.

Отличительные особенности

- Высокоэффективное удаление пыли
- Мобильная форматно-раскроечная система
- Раскрой цементосодержащих плит

Области использования

- Обработка и раскрой древесностружечных плит (например в каркасном домостроении)
- Обрабатываемые материалы: гипсокартон, плиты с цементным связующим, композитные материалы, ОСП, древесина, ламинированные плиты, искусственный камень

Описание

PSS 3100 SE фирмы MAFELL - первая в мире пила с автоматической подачей.

Конструктивное решение обеспечивает минимальную эмиссию пыли при работе. В PSS 3100 SE это предусмотрен кожух, полностью закрывающий пильный диск, встроенный канал с подключенным пылесосом S 50 M. Даже мельчайшие частицы пыли удаляются почти полностью.

PSS 3100 SE раскроит плиты с содержанием цемента новым диском разработанным фирмой MAFELL.

Электронное управление обеспечивает плавный пуск двигателя, регулировку числа оборотов пильного диска, поддержку заданного числа оборотов под нагрузкой, понижение оборотов при холостом ходу, защиту от перегрузок.

Технические данные

Глубина реза	0 – 45 мм
Длина реза	3100 мм
Скорость движения пилы	0,07 – 0,34 м/с
Частота вращения на холостом ходу	2600 – 5200 1/мин
Потребляемая мощность	1490 Вт
Вес	17 кг
Универсальный двигатель	230 В / 50 Гц

PSS 3100 SE

Модификация

Мобильная система для раскроя плит PSS 3100 SE	916225
--	--------

Комплект поставки

1 Пильный диск-НМ 160 x 1,2/1,8 x 20 мм, 24 зуба, WZ для универсального реза древесины	092533
1 Шестигранник 5 мм	093278
1 Сетевой кабель 6 м	087594

PG A

Прайс-лист на странице 5





Благодаря автоматической подаче пилы возможно обслуживание системы одним человеком, раскрой материала производится легко и быстро.



Регулировка скорости вращения пильного диска для распила различных материалов.



Используя автоматическую подачу один оператор быстро и легко раскроит ламинированные плиты.



Регулятор числа оборотов диска для обработки различных материалов.

Оснастка / Инструмент

Иллюстрация	Описание	№ заказа	Иллюстрация	Описание	№ заказа
	Упор поперечный до 1250 мм (2 шт. необходимо)	203353		Пильный диск-НМ 160 x 1,2/1,8 x 20 мм, 48 зубьев, FZ/TR, для декоративных панелей (Trespa)	092569
	Направляющая шина – удлинение 1600 для дополнительной длины 1600 мм	203752		Пильный диск алмазный (компл. Диск + раскливающий нож) 160 x 2,4/3,0 x 20 мм, 4 зуба, для плит га цементной основе	203640
	Направляющая шина – удлинение 2600 для дополнительной длины 2600 мм	203751		Пильный диск алмазный 160 x 2,4/3,0 x 20 мм, 4 зуба, для плит на цементной основе	092474
	Пильный диск-НМ 160 x 1,2/1,8 x 20 мм, 16 зубьев, WZ, для продольного реза в древесине	092539			
	Пильный диск-НМ 160 x 1,2/1,8 x 20 мм, 24 зуба, WZ, для универсального реза в древесине	092533			
	Пильный диск-НМ 160 x 1,2/1,8 x 20 мм, 32 зуба, WZ, для чистового реза древесины	092552			
	Пильный диск-НМ 160 x 1,2/1,8 x 20 мм, 56 зубьев, FZ/TZ, для чистового реза древесины	092553			

Погружная пила MT 55 cc

Для дополнительной, особо точной регулировки установленной глубины пропила, например, после перезаточки пильных дисков или при обработке плит Fermacell.



Закрытый защитный кожух пильного диска и подвижная заслонка над рабочей зоной обеспечивают чрезвычайно низкий уровень пылеобразования.

Пила MT 55 cc с новым двигателем CUprex-Compact обеспечивающим значительное увеличение частоты вращения и с огромным запасом мощности.

Глубина пропила может быть отрегулирована с точностью до миллиметра. С шиной или без – указатель глубины всегда будет показывать точную глубину пропила, установленную простым поворотом рукоятки.

При проведении косой распиловки установленный угол наклона фиксируют в двух местах всего одним зажимным винтом, поворачивая его для этого на полоборота.

Отличительные особенности

- Больше точности благодаря более высокой частоте вращения и прецизионной юстировке
- Совместимость с системами шин других производителей
- Самая быстрая и самая инновационная замена пильного диска в мире
- Больше мощности благодаря новому двигателю CUprex-Compact

Области использования

- Продольные и поперечные резы
- Наклонные резы под углом от -1° до + 48°
- Погружные резы
- Обрабатываемые материалы: гипсокартон, плиты с цементным связующим, композитные материалы, ОСП, древесина, ламинированные плиты, искусственный камень

Описание

Идея разработать новую погружную пилу не нова. Новым, однако, было то, что все элементы машины должны были быть сконструированы таким образом, чтобы появился уникальный высокоточный продукт.

Она справляется с погружной, продольной, косой и угловой распиловкой, выполняя ее с высочайшей точностью и без сколов.

Простое и удобное включение режима подрезки. Работая в этом режиме, пила MT 55 cc обрабатывает лицевые кромки так же чисто, как и стационарный станок.

Бесступенчатая регулировка числа оборотов MT 55 cc для обработки широкого спектра материалов и использования различных дисков.

Теперь возможны пропилы на глубину до 57 мм. Инновационной системе наклона даже при косой распиловке почти нет ограничений на метке.

Технические данные

	MT 55 cc
Глубина пропила	0 – 57 мм
Глубина пропила при наклоне 45°	0 – 40,5 мм
Угол наклона пильного диска	-1 – 48°
Частота вращения на холостом ходу	3600 – 6250 1/мин
Потребляемая мощность	1400 Вт
Вес	4,7 кг
Универсальный двигатель	230 В / 50 Гц

Модификация

Погружная пила MT 55 cc MaxiMAX в кейсе MAFELL-MAX	917635
Погружная пила MT 55 cc MaxiMAX в кейсе MAFELL-MAX с направляющей шиной F 160	917658
Погружная пила MT 55 cc MidiMAX в кейсе MAFELL-MAX	917634
Погружная пила MT 55 cc MidiMAX в кейсе MAFELL-MAX с направляющей шиной F 160	917657

Комплект поставки

1 Пильный диск-НМ 160 x 1,2/1,8 x 20 мм, 24 зуба, WZ универсальный для древесины	092584
1 Указатель положения MT-PA (MaxiMAX)	205398
1 Параллельный упор (MaxiMAX)	203214
1 Шестигранник 5 мм	093034
1 Сетевой кабель 4 м	087323

PG A

Прайс-лист на странице 5





MT 55 сс без проблем применяется и с системами шин других производителей.



Только у машин MAFELL – самая быстрая в мире замена пильного диска: просто нажать на деблокирующую кнопку и поднять рычаг. Пильный диск моментально меняется.



С шиной или без – указатель глубины всегда будет показывать точную глубину пропила, установленную простым поворотом рукоятки.



Пилу MT 55 сс отличает высокая точность пропилов при пилении с погружением, например, на рабочих поверхностях кухонной мебели.

Оснастка / Инструмент

Иллюстрация	Описание	№ заказа	Иллюстрация	Описание	№ заказа
	Направляющая шина F 80 длинной 0,8 м	204380		Указатель положения MT-PA	205398
	Направляющая шина F 110 длинной 1,1 м	204381		Защита от обратного удара F-RS	202867
	Направляющая шина F 160 длинной 1,6 м	204365		Параллельный упор с винтом «барашек»	203214
	Направляющая шина F 210 длинной 2,1 м	204382		Пильный диск-НМ 162 x 1,2/1,8 x 20 мм, 48 зубьев, WZ, универсальный для древесностружечных лит	092584
	Направляющая шина F 310 длинной 3,1 м	204383		Пильный диск-НМ 160 x 1,2/1,8 x 20 мм, 24 зуба, WZ, универсальный для древесины	092533
	Соединительный элемент для 2 направляющих шин	204363		Пильный диск-НМ 160 x 1,2/1,8 x 20 мм, 16 зубьев, WZ, для продольной распиловки древесины	092539
	Угловой упор F-WA	205357		Пильный диск-НМ 160 x 1,2/1,8 x 20 мм, 32 зуба, WZ, универсальный для древесины	092552
	Система вакуумного крепежа AeroFix F-AF 1 (шина, адаптер для верхнего и нижнего шлангов)	204770		Пильный диск-НМ 160 x 1,2/1,8 x 20 мм, 56 зубьев, FZ/TZ, для чистой распиловки древесины	092553
	Гибкий шланг FXS L до 3,2 м	205276		Пильный диск-НМ 160 x 1,2/1,8 x 20 мм, 48 зубьев, FZ/TR, для плит из слоистого материала (Trespa)	092569
	Сумка F 160 для направляющих шин до 1,6 м. длины	204626		Алмазный пильный диск 160 x 2,4/3,0 x 20 мм, 4 зуба, FZ/TZ, для плит с цементным связующим	092474
	Система вакуумного крепежа AeroFix F-AF 1 (шина, адаптер для верхнего и нижнего шлангов)	204770			
	Гибкий шланг FXS L до 3,2 м	205276			
	Сумка F 160 для направляющих шин до 1,6 м. длины	204626			
	Набор направляющей шины: 2 x F 160 + F-VS + 2 x F-SZ 100 MM + сумка	204805			
	Набор направляющей шины: F 80 + F 160 + F-WA + F-VS + 2 x F-SZ 100 MM + сумка	204749			
	Защитный колпачок F-EK 2 штуки	205400			
	Клейкий ленточный профиль F-HP 6,8M длина 6,8 м	204376			
	Защита от сколов F-SS 3,4M длина 3,4 м	204375			
	Струбцина F-SZ 100MM для фиксации Flexi-шины на заготовке, 2 штуки	205399			

Ручная циркулярная пила

MS 55

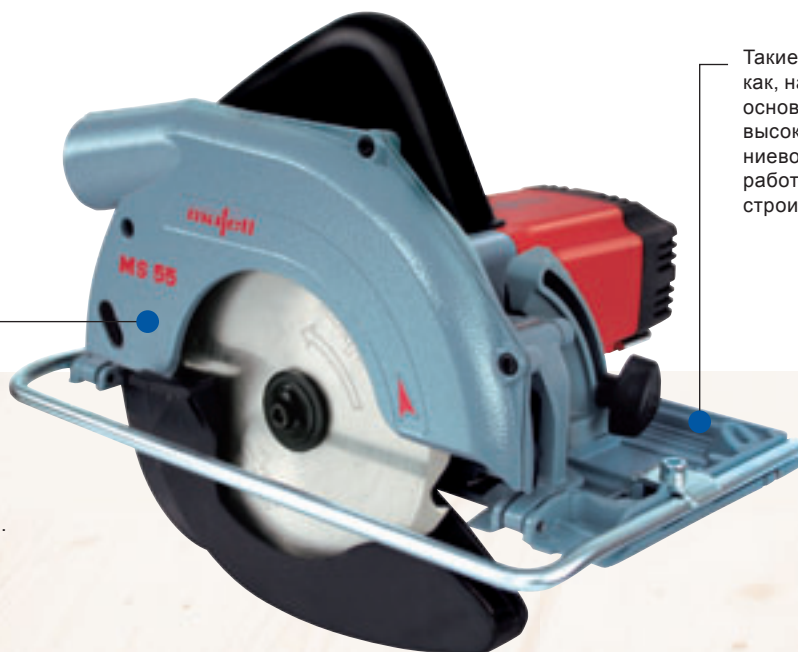

Такие важные части пилы, как, например, плита основания, изготовлены из высококачественного магниевого литья и обеспечивают работу в трудных условиях строительства.

Пила MS 55 – одна из самых мощных и прочных ручных циркулярных пил этого класса. Вследствие максимального крутящего момента способна длительно выдерживать большие нагрузки.

Отличительные особенности

- **Чрезвычайно прочна и при этом имеет малый вес**
- **Надежна**
- **Большие резервы мощности**

Области использования

- Продольные и поперечные резы с большими нагрузками
- Наклонные резы до 45°
- Универсальное применение на стоительной площадке и монтажных работах
- Обрабатываемые материалы: древесина, доски пола, бруски

Описание

Пила MS 55 от MAFELL – это пила для напряженной повседневной работы, которая создана для пиления в труднейших условиях.

Основные преимущества:

- Высокая надежность: выдерживает большие нагрузки и при этом обладает малым весом – всего 3,7 кг.
- Как все наши ручные циркулярные пилы пила MS 55 снабжена направляющей шиной.
- Точна в работе и проста в обращении.
- Пиление без всяких „но“ и „если“!

Технические данные

Глубина пропила	10 – 55 мм
Глубина пропила при наклоне 45°	12 – 42 мм
Угол наклона пильного диска до	0 – 45°
Частота вращения на холостом ходу	4400 1/мин
Потребляемая мощность	1100 Вт
Вес	3,7 кг
Универсальный двигатель	230 В / 50 Гц

Модификация

Ручная циркулярная пила MS 55	915725
-------------------------------	--------

Комплект поставки

1 Пильный диск-НМ 160 x 1,2/1,8 x 20 мм, 16 зубьев, WZ для продольной распиловки древесины	092539
1 Шестигранник 5 мм	093034
1 Упор для угловых пропилов	203208
1 Сетевой кабель 4 м	087323

PG A

Прайс-лист на странице 5





Точно направленное движение пилы MS 55 благодаря использованию направляющей шины.



Установка и фиксация угла наклона пильного диска от 0° до 45° производится легко и точно.



Параллельный упор фирмы MAFELL может быть использован и как дополнительная опорная поверхность. Он имеется в специальных принадлежностях.



Металлическая скоба служит дополнительной опорой, а также защитой оператора и машины.

Оснастка / Инструмент

Иллюстрация	Описание	№ заказа	Иллюстрация	Описание	№ заказа
	Направляющая шина F 80 длиной 0,8 м Направляющая шина F 110 длиной 1,1 м Направляющая шина F 160 длиной 1,6 м	204380 204381 204365		Параллельный упор с винтом «барашек»	203214
	Соединительный элемент для 2 направляющих шин	204363		Ручка «грибок» дополнительное приспособление с винтом для управления машиной	201451
	Угловой упор F-WA	205357		Пильный диск-НМ 160 x 1,2/1,8 x 20 мм, 16 зубьев, WZ, для продольного реза в древесине	092539
	Система вакуумного крепежа AeroFix F-AF 1 (шина, адаптер для верхнего и нижнего шлангов)	204770		Пильный диск-НМ 160 x 1,2/1,8 x 20 мм, 24 зуба, WZ, для универсального реза в древесине	092533
	Гибкий шланг FXS L до 3,2 м	205276		Пильный диск-НМ 160 x 1,2/1,8 x 20 мм, 32 зуба, WZ, для чистового реза в древесине	092552
	Сумка F 160 для направляющих шин до 1,6 м. длины	204626			
	Набор направляющей шины: 2 x F 160 + F-VS + 2 x F-SZ 100 MM + сумка	204805			
	Набор направляющей шины: F 80 + F 160 + F-WA + F-VS + 2 x F-SZ 100 MM + сумка	204749			
	Защитный колпачок F-EK 2 штуки	205400			
	Клейкий ленточный профиль F-HP 6,8M длина 6,8 м	204376			
	Защита от сколов F-SS 3,4M длина 3,4 м	204375			
	Струбцина F-SZ 100MM для фиксации Flexi-шины на заготовке, 2 штуки	205399			

Ручная циркулярная пила

MS 55 / 36 V



Существующая оснастка для сетевых инструментов (например, пильные диски) может свободно использоваться и в аккумуляторной версии.

Отличительные особенности

- Мощная техника с 36 В
- Чрезвычайно прочна и при этом имеет малый вес
- Большие резервы мощности

Области использования

- Продольные и поперечные резы с большими нагрузками
- Универсальное применение на стойтельной площадке и монтажных работах
- Обрабатываемые материалы: древесина, доски пола, бруски

Описание

Аккумуляторная ручная циркулярная пила MS 55 / 36 V с аккумулятором 36 вольт / 4,0 Амперчаса обладает всеми функциями сетевого варианта и предлагает привычно высокое качество MAFELL – не только стабильность и производительность, но и, конечно, высокую точность.

Аккумуляторная модель MS 55 / 36 V, как и другие модели, может быть использована с направляющей шиной, что дает возможность использовать данный инструмент как вне помещения, например на крыше, так и в мастерской.

Убедительные преимущества, справедливые и в случае аккумуляторных версий:

- Легкая установка глубины пропила благодаря информативной шкале
- Дополнительная подставка с параллельным упором в качестве дополнительной оснастки

Технические данные

MS 55 / 36 V

Глубина пропила	10 – 55 мм
Глубина пропила при наклоне 45°	12 – 42 мм
Угол наклона	0 – 45°
Частота вращения	3800 1/мин
Мощность	36 В
Вес	4,7 кг
Аккумулятор	36 в, 144 Втч, Li-Ion

Модификация

Ручная циркулярная пила MS 55 / 36 V в кейсе MAFELL-MAX	918325
---	--------

Комплект поставки

1 Пильный диск-НМ	092565
160 x 1,1/1,6 x 20 mm, 16 зубьев, FZ/FA для особо точных пропилов, Battery ideal	
2 Аккумулятор 36 В 144	094427
36 в, 144 Втч, Li-Ion	
1 Зарядное устройство APS 36	094413
1 Упор «Бюгель»	203208

PG A
Прайс-лист на странице 6





Кейс MAFELL-MAX обеспечивает порядок и мобильность.



Шпиндель блокируется автоматически при снятии блока аккумуляторов.



Для осуществления пропилов с высокой точностью MS 55 / 36 V может быть установлена на систему направляющих шин F.



MS 55 / 36 V – идеальный инструмент для автономной работы в местах, где нет подключения к электросети

Оснастка / Инструмент

Иллюстрация	Описание	№ заказа	Иллюстрация	Описание	№ заказа
	Направляющая шина F 80 длиной 0,8 м	204380		Параллельный упор с винтом «барашек»	203214
	Направляющая шина F 110 длиной 1,1 м	204381		Ручка «грибок» дополнительное приспособление с винтом для управления машиной	201451
	Направляющая шина F 160 длиной 1,6 м	204365		Пильный диск-НМ 160 x 1,1/1,6 x 20 мм, 16 зубьев, FZ/FA, для особо точных пропилов, Battery ideal	092565
	Направляющая шина F 210 длиной 2,1 м	204382			
	Направляющая шина F 310 длиной 3,1 м	204383			
	Соединительный элемент для 2 направляющих шин	204363			
	Угловой упор F-WA	205357			
	Сумка F 160 для направляющих шин до 1,6 м. длины	204626			
	Набор направляющей шины: 2 x F 160 + F-VS + 2 x F-SZ 100 MM + сумка	204805			
	Набор направляющей шины: F 80 + F 160 + F-WA + F-VS + 2 x F-SZ 100 MM + сумка	204749			
	Защитный колпачок F-EK 2 штуки	205400			
	Клейкий ленточный профиль F-NP 6,8М длина 6,8 м	204376			
	Защита от сколов F-SS 3,4М длина 3,4 м	204375			
	Струбцина F-SZ 100MM для фиксации Flexi-шины на заготовке, 2 штуки	205399			
	Аккумулятор 36 В 144 36 в, 144 Втч, Li-Ion	094427			

KSP 40 Flexistem



Инновационная
премия Eutасор
2003

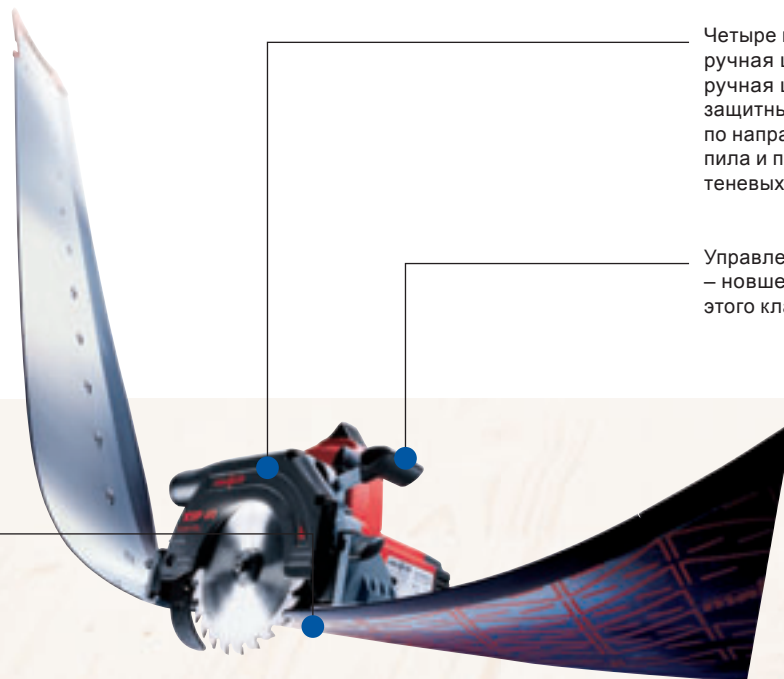

Четыре пилы в одной –
ручная циркулярная пила,
ручная циркулярная пила с
защитным кожухом, ведомая
по направляющей, погружная
пила и пила для выполнения
теневого реза.

Управление защитным кожухом
– новшество в инструменте
этого класса.

Линия реза всегда одна под
любым углом наклона пильного
диска.

Отличительные особенности

- Портативная машина и гибкая шина
- Компенсационный и теновый шов от 13 мм от стены
- Точное и безопасное погружение с системой FLIPPKEIL
- Полный комплект системы в кейсе MAFELL-MAX

Области использования

- Продольные и поперечные резы
- Наклонные резы до 45°
- Погружные резы
- Компенсационные и теновые резы
- Обрабатываемые материалы: древесина, бруски, доски

Описание

KSP 40 Flexistem – единственная в мире портативная пильная система, с глубиной пропила 40 мм и гибкой направляющей шиной в стильном кейсе. Удобство для столяров и плотников очевидно

Всё равно, нужно ли раскроить плиту, выполнить компенсационный или теновый шов или подрезать дверь на весу – с KSP 40 у Вас всегда под рукой подходящая система. Точно так же, как компактная и выносливая циркулярная пила KSP 40, новая разработка Flexi-шина – это достойное решение для почти 100% резов. Это непобедимая команда вместе в одном удобном кейсе MAFELL-MAX.

Технические данные

	KSP 40
Глубина пропила с шиной	0 – 40 мм
Глубина пропила с шиной при 45°	0 – 29 мм
Глубина пропила без шины	0 – 42 мм
Угол наклона пильного диска	0 – 45°
Длина пропила с шиной	1400 мм
Частота вращения на холостом ходу	8400 1/мин
Потребляемая мощность	900 Вт
Вес	2,3 кг
Универсальный двигатель	230 В / 50 Гц

Модификация

KSP 40 Flexistem в кейсе MAFELL-MAX	915825
-------------------------------------	--------

Комплект поставки

1 Шина направляющая гибкая FX 140	204372
1,4 м с антискользящей защитой	
1 Пильный диск-НМ	092558
120 x 1,2/1,8 x 20 мм, 24 зуба, WZ универсальный для древесины	
1 Упор параллельный	203180
2 Зажима	203773
1 Адаптер для пылесоса	203782
1 Сетевой кабель 4 м	087323

PG A
Прайс-лист на странице 6





Легко и просто выполнить теновой шов 13 мм от стены.



Направляющая Flexi-шина FX 140 из специальной стали легко сворачивается в рулон.



Flexi-шина и машина и KSP 40 – два гаранта точности и качества при подгонке дверного полотна.



Всё нашло своё место в кейсе MAFELL-MAX.

Оснастка / Инструмент

Иллюстрация	Описание	№ заказа
	Шина направляющая гибкая FX 140 1,4 м с антискользящей защитой	204372
	Струбцина для фиксации направляющей гибкой шины к заготовке	093281
	Пильный диск-НМ 120 x 1,2/1,8 x 20 мм, 24 зуба, WZ, универсальный для древесины	092558
	Пильный диск-НМ 120 x 1,2/1,8 x 20 мм, 40 зубьев, FZ/TR, для чистого реза древесины	092559
	Пильный диск-НМ 120 x 1,2/1,8 x 20 мм, 12 зубьев, WZ, для продольного реза древесины	092560

Ручная циркулярная пила

KSP 55 F

Чистота на рабочем месте обеспечивается при использовании специальных устройств для удаления пыли – например, пылесосов MAFELL. Кожух пилы при этом не забивается опилками.



Высокое качество и надежность нашего инструмента означает для Вас снижение расходов на обслуживание и ремонт и более длительный срок его службы.

Пила KSP 55 F фирмы MAFELL не нуждается в демонтаже расклинивающего ножа при необходимости выполнить распиловку с погружением. „Плавающий“ расклинивающий нож FLIPPKEIL создает оптимальное удобство для пользователя и высокую безопасность в работе.

Многofункциональный упор используется как параллельный упор, а также как дополнительная опорная поверхность при наклонном распиле.

Отличительные особенности

- FLIPPKEIL идеальная система погружения
- Пропилы, выполняемые с использованием шины
- Длительный срок эксплуатации
- Малый вес

Области использования

- Продольные и поперечные резы
- Наклонные резы до 45°
- Погружные резы
- Обрабатываемые материалы: древесина, бруски, доски

Описание

Фирма MAFELL производит ручные циркулярные пилы, которые имеют особую систему погружения с „плавающим“ расклинивающим ножом.

Сердцем этой замечательной ручной циркулярной пилы является универсальный двигатель мощностью 1100 Вт производства фирмы MAFELL.

Создание этой пилы позволило предоставить потребителям надежный ручной инструмент, пригодный для ежедневной напряженной работы.

Особенно важным элементом в этой машине является новая система регулировки глубины пропила в сочетании с „плавающим“ расклинивающим ножом, благодаря чему эту модель можно использовать для эффективного и безопасного пиления с погружением. Это проверено на практике и получило одобрение органов охраны труда!

Эта пила, так же, как и все прочие ручные циркулярные пилы от MAFELL, может использоваться с направляющей шиной. Однако, если это необходимо, можно пилить и без шины.

Технические данные

	KSP 55 F
Глубина пропила	0 – 55 мм
Глубина пропила при наклоне 45°	0 – 42 мм
Угол наклона пильного полотна	0 – 45°
Частота вращения на холостом ходу	4400 1/мин
Потребляемая мощность	1100 Вт
Вес	4,0 кг
Универсальный двигатель	230 В / 50 Гц

Модификация

Ручная циркулярная пила KSP 55 F	915025
Ручная циркулярная пила KSP 55 F в кейсе MAFELL-MAX	915035
Ручная циркулярная пила KSP 55 F с направляющей шиной F 160	915055
Ручная циркулярная пила KSP 55 F в кейсе MAFELL-MAX с направляющей шиной F 160	915056

Комплект поставки

1 Пильный диск-НМ 160 x 1,2/1,8 x 20 мм, 24 зуба, WZ универсальный для древесины	092533
1 Упор параллельный	201436
1 Адаптер для пылесоса	200042
1 Шестигранник 5 мм	093034
1 Сетевой кабель 4 м	087323

PG A

Прайс-лист на странице 6





Серия KSP осуществляет точные и чистые распилы с погружением.



При продвижении пилы «плавающий» расклинивающий нож входит в пропил.



Наклонные резы под углом до 45° пилой KSP 55 F с направляющей шиной выполняются точно и без каких-либо проблем.



С помощью струбцины направляющая шина прочно крепится на заготовке.

Оснастка / Инструмент

Иллюстрация	Описание	№ заказа	Иллюстрация	Описание	№ заказа
	Направляющая шина F 80 длинной 0,8 м	204380		Ручка «грибок» дополнительное приспособление для управления машиной с винтом	201451
	Направляющая шина F 110 длинной 1,1 м	204381			
	Направляющая шина F 160 длинной 1,6 м	204365		Пильный диск-НМ 160 x 1,2/1,8 x 20 мм, 24 зуба, WZ, для универсального реза в древесине	092533
	Направляющая шина F 210 длинной 2,1 м	204382			
	Направляющая шина F 310 длинной 3,1 м	204383			
	Соединительный элемент для 2 направляющих шин	204363		Пильный диск-НМ 160 x 1,2/1,8 x 20 мм, 16 зубьев, WZ, для продольного реза в древесине	092539
	Угловой упор F-WA	205357		Пильный диск-НМ 160 x 1,2/1,8 x 20 мм, 32 зуба, WZ, для чистового реза в древесине	092552
	Система вакуумного крепежа AeroFix F-AF 1 (шина, адаптер для верхнего и нижнего шлангов)	204770			
	Гибкий шланг FXS L до 3,2 м	205276			
	Сумка F 160 для направляющих шин до 1,6 м. длины	204626			
	Набор направляющей шины: 2 x F 160 + F-VS + 2 x F-SZ 100 MM + сумка	204805			
	Набор направляющей шины: F 80 + F 160 + F-WA + F-VS + 2 x F-SZ 100 MM + сумка	204749			
	Защитный колпачок F-EK 2 штуки	205400			
	Клейкий ленточный профиль F-HP 6,8M длина 6,8 м	204376			
	Защита от сколов F-SS 3,4M длина 3,4 м	204375			
	Струбцина F-SZ 100MM для фиксации Flexi-шины на заготовке, 2 штуки	205399			

Ручная циркулярная пила

KSP 55 / 36 V

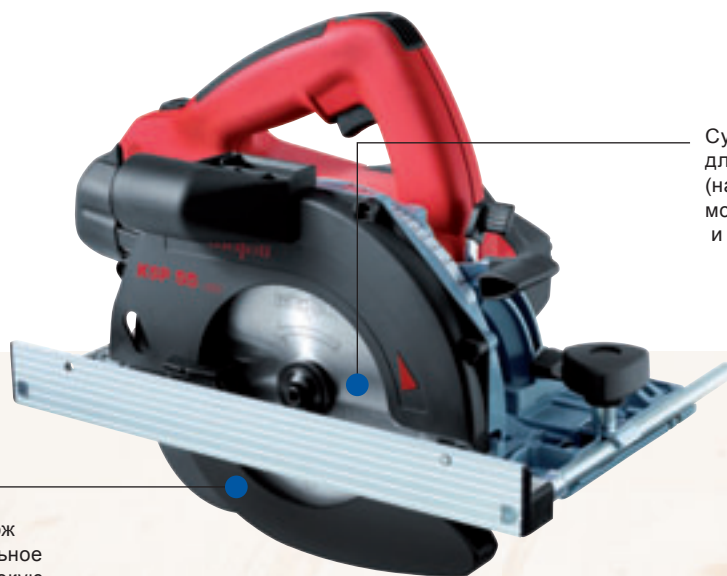

Существующая оснастка для сетевых инструментов (например, пильные диски) может свободно использоваться и в аккумуляторной версии.

„Плавающий“ расклинивающий нож FLIPPKEIL обеспечивает оптимальное удобство для пользователя и высокую безопасность в работе.

Отличительные особенности

- Мощная техника с 36 в
- Пропилы, выполняемые с использованием шины
- Точное погружение с FLIPPKEIL

Области использования

- Наклонные резы до 45°
- Продольные и поперечные резы
- Погружные резы
- Использование при монтаже
- В зависимости от материала и его толщины длина пропила может достигать 60 м
- Обрабатываемые материалы: плитные материалы, двери, столешницы, материалы для внутренней отделки и ремонта

Описание

Аккумуляторная ручная циркулярная пила KSP 55 / 36 V с аккумулятором 36 вольт / 4,0 Амперчаса – это первая в своем роде аккумуляторная система с функцией погружения с FLIPPKEIL. Она обладает всеми функциями сетевого варианта и предлагает привычно высокое качество MAFELL – не только стабильность и производительность, но и, конечно, высочайшую точность.

Аккумуляторная модель KSP 55 / 36 V, как и другие модели, может быть использована с направляющей шиной, что дает возможность использовать данный инструмент как вне помещения, например на крыше, так и в мастерской.

Технические данные

Глубина реза	0 – 55 мм
Глубина пропила при наклоне 45°	2 – 42 мм
Угол наклона	0 – 45°
Частота вращения	3800 /мин
Аккумулятор	36 в, 144 Втч, Li-Ion
Вес	5,1 кг
Мощность	36 В

KSP 55/36 V

Модификация

Ручная циркулярная пила KSP 55 / 36 V в кейсе MAFELL-MAX	918125
--	--------

Комплект поставки

1 Пильный диск-НМ 160 x 1,1/1,6 x 20 mm, 16 зубьев, FZ/FA для особо точных пропилов, Battery ideal	092565
2 Аккумулятор 36 В 144 36 в, 144 Втч, Li-Ion	094427
1 Зарядное устройство APS 36	094413
1 Упор «Бюгель»	200042
1 Шестигранник 5 мм	093034
1 Параллельный упор	201436

PG A

Прайс-лист на странице 6





Простое пиление методом погружения благодаря FLIPPEIL: KSP 55 / 36 V имеет все функции сетевого инструмента.



Для осуществления пропилов с высокой точностью KSP 55 / 36 V может быть установлена на систему направляющих шин F.



В машинах всех указанных типов при снятии аккумулятора автоматически блокируется шпиндель.



Большой запас мощности делает KSP 55 / 36 V идеальным инструментом для работы без подключения к электросети.

Оснастка / Инструмент

Иллюстрация	Описание	№ заказа	Иллюстрация	Описание	№ заказа
	Направляющая шина F 80 длинной 0,8 м	204380		Ручка «грибок» дополнительное приспособление для управления машиной с винтом	201451
	Направляющая шина F 110 длинной 1,1 м	204381			
	Направляющая шина F 160 длинной 1,6 м	204365		Пильный диск-НМ 160 x 1,1/1,6 x 20 мм, 16 зубьев, FZ/FA, для особо точных пропилов, Battery ideal	092565
	Направляющая шина F 210 длинной 2,1 м	204382			
	Направляющая шина F 310 длинной 3,1 м	204383			
	Соединительный элемент для 2 направляющих шин	204363			
	Угловой упор F-WA	205357			
	Сумка F 160 для направляющих шин до 1,6 м. длины	204626			
	Набор направляющей шины: 2 x F 160 + F-VS + 2 x F-SZ 100 MM + сумка	204805			
	Набор направляющей шины: F 80 + F 160 + F-WA + F-VS + 2 x F-SZ 100 MM + сумка	204749			
	Защитный колпачок F-EK 2 штуки	205400			
	Клейкий ленточный профиль F-HP 6,8М длина 6,8 м	204376			
	Защита от сколов F-SS 3,4М длина 3,4 м	204375			
	Струбцина F-SZ 100MM для фиксации Flexi-шины на заготовке, 2 штуки	205399			
	Аккумулятор 36 В 144 36 в, 144 Втч, Li-Ion	094427			

Ручная циркулярная пила

KSP 65 F

Чистота на рабочем месте и свободный обзор положения пильного диска благодаря возможности подключения пылесосов фирмы MAFELL.

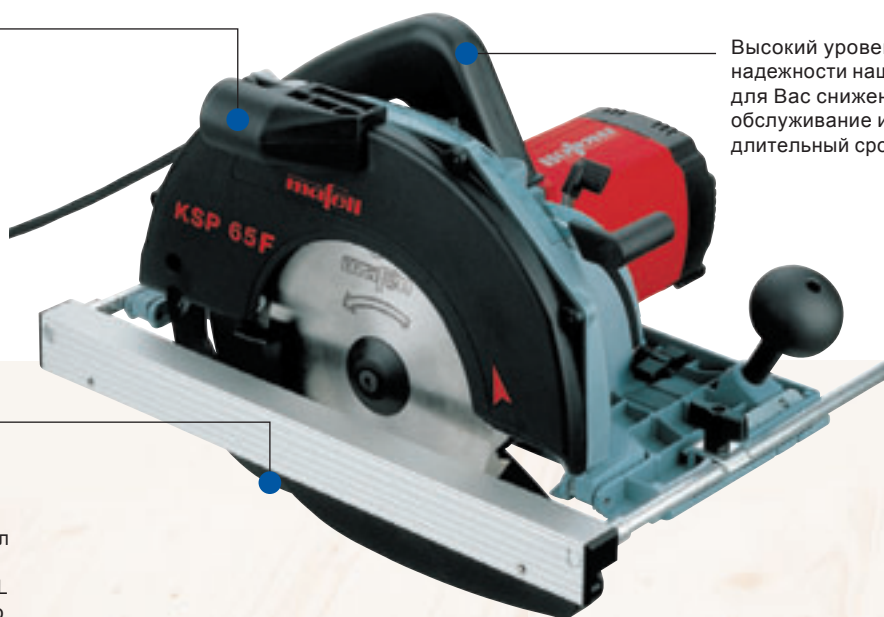

Высокий уровень качества и надежности наших пил означает для Вас снижение расходов на обслуживание и ремонт и более длительный срок их службы.

Пила KSP 65 F фирмы MAFELL не нуждается в демонтаже расклинивающего ножа при необходимости выполнить пропил с погружением. „Плавающий“ расклинивающий нож FLIPPKEIL создает оптимальное удобство для пользователя и высокую безопасность в работе.

Отличительные особенности

- Система погружения с „плавающим“ расклинивающим ножом FLIPPKEIL
- Пропилы, выполняемые с использованием шины
- Угол наклона пильного диска до 60°
- Малый вес

Области использования

- Продольные и поперечные резы
- Наклонные резы до 60°
- Клиновидные резы
- Погружные резы
- Обработываемые материалы: массивная древесина, плитные, теплоизоляционные материалы, двери, столешницы, материалы для внутренней отделки и ремонта

Описание

Фирма MAFELL производит ручные циркулярные пилы, которые погружаются в заготовку легко и точно, а „плавающий“ расклинивающий нож не нужно снимать и он всегда выполняет свои функции.

Пила выдерживает большие нагрузки и пригодна для распиловки, требующей большой мощности двигателя. Дополнительная рукоятка у KSP 65 F обеспечивает оптимальный контроль при подаче пилы двумя руками. Мощный двигатель является сердцем этой удачной модели ручной циркулярной пилы.

Особенно важным элементом в этой машине является новая система регулировки глубины пропила в совокупности с „плавающим“ расклинивающим ножом, благодаря чему эту пилу можно использовать для эффективного и безопасного погружения. Это проверено на практике и получило одобрение органов охраны труда!

Возможна точная установка глубины пропила по шкале. Эта пила также, как и все другие ручные циркулярные пилы от MAFELL может быть использована с направляющей шиной Но. когда необходимо, можно пилить и без нее.

Технические данные

Глубина распила	0 – 65 мм
Глубина пропила при наклоне 45°	0 – 46 мм
Глубина пропила при наклоне 60°	0 – 31,5 мм
Угол наклона пильного диска	0 – 60°
Частота вращения на холостом ходу	4500 1/мин
Потребляемая мощность	1800 Вт
Вес	6,6 кг
Универсальный двигатель	230 В / 50 Гц

KSP 65 F

Модификация

Ручная циркулярная пила KSP 65 F	915101
Ручная циркулярная пила KSP 65 F с направляющей шиной F 160	915111

Комплект поставки

1 Пильный диск-НМ 190 x 1,8/2,5 x 30 мм, 24 зуба, WZ универсальный для древесины	092541
1 Упор параллельный	202363
1 Адаптер для пылесоса	200042
1 Шестигранник 5 мм	093034
1 Сетевой кабель 4 м	087323

PG A

Прайс-лист на странице 7





«Всегда точно» - благодаря системе KSP и разнообразным вариантам применения направляющих шин.



KSP 65 F от MAFELL используются при монтаже строительных конструкций. Преимущества для Вас: небольшой вес, высокая надежность и достаточная мощность.



Высокая точность пиления при использовании KSP 65 F с параллельным упором позволяет изготавливать крупногабаритные детали с минимумом усилий.



С помощью струбцины направляющая шина прочно крепится на заготовке.

Оснастка / Инструмент

Иллюстрация	Описание	№ заказа	Иллюстрация	Описание	№ заказа
	Направляющая шина F 80 длинной 0,8 м Направляющая шина F 110 длинной 1,1 м Направляющая шина F 160 длинной 1,6 м Направляющая шина F 210 длинной 2,1 м Направляющая шина F 310 длинной 3,1 м	204380 204381 204365 204382 204383		Пильный диск-НМ 190 x 1,8/2,5 x 30 мм, 24 зуба, WZ, универсальный для древесины	092541
	Соединительный элемент для 2 направляющих шин	204363			
	Угловой упор F-WA	205357			
	Система вакуумного крепежа AeroFix F-AF 1 (шина, адаптер для верхнего и нижнего шлангов)	204770			
	Гибкий шланг FXS L до 3,2 м	205276			
	Сумка F 160 для направляющих шин до 1,6 м. длины	204626			
	Набор направляющей шины: 2 x F 160 + F-VS + 2 x F-SZ 100 MM + сумка	204805			
	Набор направляющей шины: F 80 + F 160 + F-WA + F-VS + 2 x F-SZ 100 MM + сумка	204749			
	Защитный колпачок F-EK 2 штуки	205400			
	Клейкий ленточный профиль F-HP 6,8М длина 6,8 м	204376			
	Защита от сколов F-SS 3,4М длина 3,4 м	204375			
	Струбцина F-SZ 100MM для фиксации Flexi-шины на заготовке, 2 штуки	205399			

Ручные циркулярные пилы

К 85 / К 85 Ес

К 85 / К 85 Ес предназначена для пропилов глубиной до 85 мм. Даже при использовании направляющей шины глубина пропила составит целых 82 мм!

Оптимизированная система отвода стружек сослужит отличную службу при пилении теплоизоляционных материалов.

Пилите по разметке. Риска на пиле всегда будет указывать, где пройдет линия распила, независимо от угла наклона пильного диска.

На фото показана модель К 85

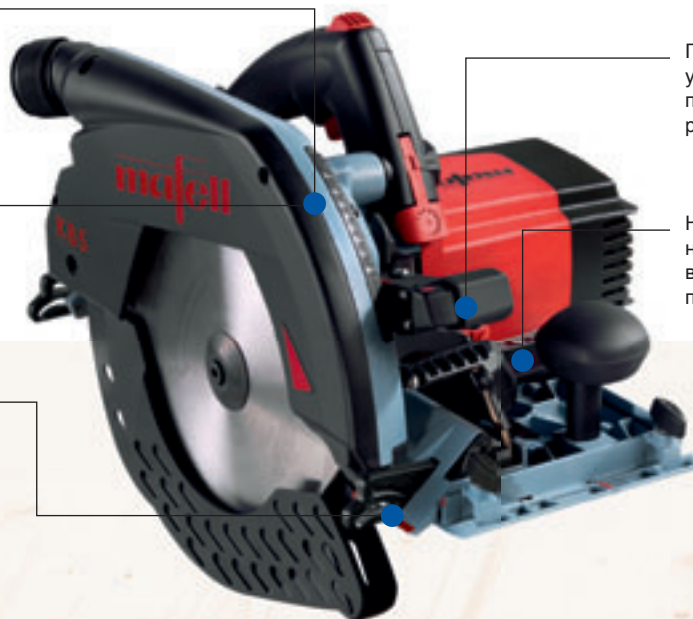

Глубину пропила можно установить и зафиксировать при помощи всего лишь одной рукоятки.

Новая система выбора угла наклона пильного диска в модели К 85 / К 85 Ес с прекрасно читаемой шкалой.

Отличительные особенности

- Мощный мотор CUPREX
- Новая система наклона пильного диска до 60° для большой глубины пропила
- Единственная в своем роде, точная система выставления глубины пропила
- Всего одна риска

Области использования

- Продольные и поперечные резы
- Косые пропилы / пропилы в угловых стропильных ногах под углом до 60°
- Клиновидные резы
- Погружные резы
- Отделка кромок, выпиливание желобков
- Обработываемые материалы: массивная древесина, плитные материалы, утеплители, двери, столешницы, материалы для внутренней отделки и ремонта

Описание

В новых ручных циркулярных пилах сила и высокая точность сочетаются с удобством использования и эргономикой. Эти свойства превосходным образом объединила в себе пила К 85 / К 85 Ес.

В настоящее время мощность и высокий крутящий момент имеют имя: CUPREX – мощный двигатель с оптимизированной цифровой электроникой и новой разработанной электроникой управления. Плавная регулировка числа оборотов облегчает обработку различных видов материалов и выполнение различных задач.

„Плавающий“ расклинивающий нож FLIPPKEIL создает оптимальное удобство для пользователя и высокую безопасность в работе.

Технические данные

	К 85	К 85 Ес
Глубина реза	0 – 88 мм	0 – 88 мм
Глубина пропила при наклоне 45°	0 – 61,5 мм	0 – 61,5 мм
Глубина пропила при наклоне 60°	2 – 44,5 мм	2 – 44,5 мм
Угол наклона	0 – 60°	0 – 60°
Частота вращения	4400 1/мин	2250 – 4400 1/мин
Потребляемая мощность	2300 Вт	2300 Вт
Вес	7,3 кг	7,3 кг
Универсальный двигатель	230 В / 50 Гц	230 В / 50 Гц

Модификация

Ручная циркулярная пила К 85	918225
Ручная циркулярная пила К 85 Ес в удобном кейсе L-MAX	918235

Комплект поставки

1 Пильный диск-НМ 237 x 1,8/2,5 x 30 мм, 12 зубьев, WZ для продольных пропилов по древесине	092590
1 Параллельный упор (К 85 Ес)	205323
1 Присоединительный штуцер	205290
1 Шестигранник 5 мм	093034
1 Сетевой кабель длиной 4 м	087888

PG A

Прайс-лист на странице 7





Уникальная система наклона пильного диска позволяет пилить под требуемым углом точно вдоль резиновой антискользящей ленты.



Пиление рядом с краем заготовки при помощи нижнего упора K 85-UA. Требуемое расстояние можно задать, воспользовавшись шкалой на упоре «бюгель».



Нажав на рычажок и таким образом заранее убрав защитный кожух, при пропилах под углом можно с еще большим комфортом и безопасностью устанавливать пилу на заготовке.



Одна операция позволяет одновременно заблокировать как пильный диск, так и защитный кожух. Это весьма практично, ведь в тот же момент активируется и защита от случайного включения.

Оснастка / Инструмент

Иллюстрация	Описание	№ заказа	Иллюстрация	Описание	№ заказа
	Направляющая шина F 80 длинной 0,8 м Направляющая шина F 110 длинной 1,1 м Направляющая шина F 160 длинной 1,6 м	204380 204381 204365		Параллельный упор K 85-PA	205323
	Соединительный элемент для 2 направляющих шин	204363		Нижний упор K 85-UA	205166
	Угловой упор F-WA	205357		L-MAX	092590
	Система вакуумного крепежа AeroFix F-AF 1 (шина, адаптер для верхнего и нижнего шлангов)	204770		Пильный диск-НМ 237 x 1,8/2,5 x 30 мм, 24 зуба, WZ, для продольных и поперечных пропилов по древесине	092591
	Гибкий шланг FXS L до 3,2 м	205276		Пильный диск-НМ 237 x 1,8/2,5 x 30 мм, 56 зубьев, WZ, для поперечных пропилов по древесине	092592
	Сумка F 160 для направляющих шин до 1,6 м. длины	204626		Пильный диск-НМ 237 x 1,8/2,5 x 30 мм, 12 зубьев, WZ, для продольных пропилов по древесине	092590
	Набор направляющей шины: 2 x F 160 + F-VS + 2 x F-SZ 100 MM + сумка	204805			
	Набор направляющей шины: F 80 + F 160 + F-WA + F-VS + 2 x F-SZ 100 MM + сумка	204749			
	Защитный колпачок F-EK 2 штуки	205400			
	Клейкий ленточный профиль F-HP 6,8М длина 6,8 м	204376			
	Защита от сколов F-SS 3,4М длина 3,4 м	204375			
	Струбцина F-SZ 100MM для фиксации Flexi-шины на заготовке, 2 штуки	205399			

Плотничная ручная циркулярная пила

MKS 130 Ec



Оптимально размещенная эргономичная рукоятка – для максимального комфорта в обслуживании и эффективной работы.

Плавная регулировка частоты вращения – для индивидуальных потребностей и применений.

Глубина пропила устанавливается легко – благодаря регулирующему колесу и легко читаемой шкале.

Отличительные особенности

- Мощный мотор **CUprex**
- Новая система наклона пильного диска до 60° для большой глубины пропила
- Единственная в своем роде, точная система выставления глубины пропила
- Всего одна риска

Области использования

- Продольные и поперечные резы
- Наклонные резы до 60°
- Клиновидные резы, плотничные обработки
- Обрабатываемые материалы: клеёная древесина, сэндвич-панели, изоляционные материалы

Описание

Мощность и обороты теперь имеют новое название: **CUprex** – новый мощный двигатель с оптимизированной цифровой электроникой и новой разработанной регулируемой электроникой. При этом число оборотов можно плавно для работы с различными материалами.

Электронная система управления обеспечивает плавный пуск и постоянную скорость вращения при больших нагрузках, снижения скорости вращения на холостом ходу и защиту от перегрузок.

Конструкция MKS 130 Ec состоит из очень прочных и высококачественных материалов, как например легкий корпус из магниевого сплава или ударопрочные, полимерные корпусные детали, усиленные стекловолокном. Закрытая конструкция предупреждает попадание пыли или мелких частиц.

MKS 130 Ec изготовлена из очень прочных и высококачественных материалов, как, например, легкий корпус из магниевого сплава или ударопрочные, полимерные корпусные детали, армированные стекловолокном. Закрытая конструкция предотвращает попадание пыли или мелких частиц.

Оцените качество пилы MKS 130 Ec с множеством полезных деталей, таких как тормоз двигателя или самозакрывающаяся защитная крышка.

Технические данные

Глубина пропила	50 – 130 мм
Глубина пропила при наклоне 45°	37 – 94 мм
Глубина пропила при наклоне 60°	25 – 65 мм
Угол наклона пильного диска	0 – 60°
Частота вращения на холостом ходу	1000 – 2000 1/мин
Потребляемая мощность	2500 Вт
Вес	14 кг
Универсальный двигатель	230 В / 50 Гц

Модификация

Плотничная ручная дисковая пила MKS 130 Ec	925425
--	--------

Комплект поставки

1 Пильный диск-НМ 330 x 2,2/3,2 x 30 mm, Z 24, WZ, универсальный для древесины	092571
1 Упор параллельный	203853
1 Шестигранник 6 мм	093081
1 Сетевой кабель 10 м	087612

PG B

Прайс-лист на странице 7





Для точного реза пила MKS 130 Ec может применяться с направляющей шиной.

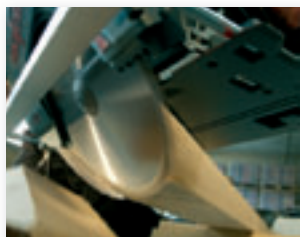

Идеально для распила под углом: MKS 130 Ec с максимальным углом наклона до 60° позволяет производить пропил глубиной до 65 мм.



Параллельный упор и большие резервы мощности нового двигателя CUprex обеспечивают точное направление и качественный пропил.



В комбинации с пылесосом S 50 M и направляющей шиной MKS 130 Ec обеспечивает точный и чистый пропил даже в проблемных изоляционных материалах.

Оснастка / Инструмент

Иллюстрация	Описание	№ заказа	Иллюстрация	Описание	№ заказа
	Направляющая шина F 80 длиной 0,8 м	204380		Направляющая шина длина 3 м (состоит из 2-х частей с соединяющим элементом)	037037
	Направляющая шина F 110 длиной 1,1 м	204381		Направляющая шина длина 3 м (цельная)	200672
	Направляющая шина F 160 длиной 1,6 м	204365		Дополнительная секция направляющей шины длина 1,5 м	036553
	Направляющая шина F 210 длиной 2,1 м	204382		2 крепежных устройства для параллельного упора	037195
	Направляющая шина F 310 длиной 3,1 м	204383		Пильный диск-НМ 330 x 2,2/3,2 x 30 мм, 24 зуба, WZ, универсальный для древесины	092571
	Соединительный элемент для 2 направляющих шин	204363			
	Угловой упор F-WA	205357		Пильный диск-НМ 330 x 2,2/3,6 x 30 мм, 40 зубьев, WZ, чистовой пропил, для древесины	092572
	Сумка F 160 для направляющих шин до 1,6 м. длины	204626			
	Набор направляющей шины: 2 x F 160 + F-VS + 2 x F-SZ 100 MM + сумка	204805		Пильный диск-НМ 330 x 2,2/2,6 x 30 мм, 54 зубьев, WZ, для сэндвич-панелей с металлическим слоем или покрытием	092579
	Защитный колпачок F-EK 2 штуки	205400			
	Клейкий ленточный профиль F-NP 6,8M длина 6,8 м	204376			
	Защита от сколов F-SS 3,4M длина 3,4 м	204375			

Плотничные ручные циркулярные пилы

MKS 145 Ec / MKS 165 Ec

Плавная регулировка частоты вращения – для индивидуальных потребностей и применений.

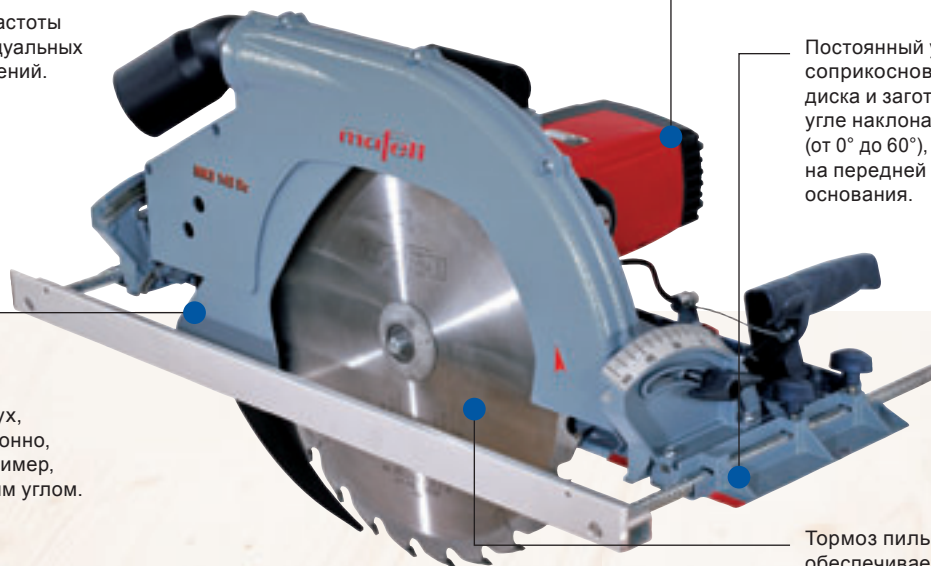

Нижний защитный кожух, убирающийся дистанционно, не мешает работе, например, при распилах под острым углом.

Постоянный указатель места соприкосновения пильного диска и заготовки при любом угле наклона пильного диска (от 0° до 60°), который находится на передней кромке плиты основания.

Тормоз пильного диска обеспечивает оптимальную безопасность оператора при работе с пилой.

Отличительные особенности

- Мощный мотор CUPrex
- Большая глубина пропила
- Максимальная устойчивость к деформациям и высокая прочность конструкции при минимальном весе
- Тормоз пильного диска

Области использования

- Продольные и поперечные резы
- Наклонные резы до 60°
- Плотничные обработки
- Обработываемые материалы: натуральная древесина, клеёный брус, изоляционные материалы

Описание

Компактность – вот, что отличает эти плотничные пилы. Большая мощность при небольшом весе – еще одно преимущество, которое стало возможным благодаря использованию в конструкции пилы современных магниевых сплавов.

И, конечно, угол наклона пильного диска до 60°, что делает эти ручные циркулярные пилы универсальными помощниками плотников.

Четкая шкала устройства для регулировки глубины пропила облегчает работу и сокращает затраты времени на замеры рулеткой.

Пила обеспечивает плавный пуск и постоянную скорость вращения при больших нагрузках, снижение скорости вращения на холостом ходу и защиту от перегрузок.

Упор соединяется с пилой MKS легко, быстро и надежно.

Технические данные

	MKS 145 Ec	MKS 165 Ec
Глубина пропила	65 – 145 мм	85 – 165 мм
Глубина пропила при наклоне 45°	46 – 102,5 мм	60 – 116,5 мм
Глубина пропила при наклоне 60°	32 – 72,5 мм	42 – 82,5 мм
Угол наклона пильного диска	0 – 60°	0 – 60°
Частота вращения	1900 – 2300 1/мин	1500 – 1800 1/мин
Потребляемая мощность	2600 Вт	2800 Вт
Вес	16,3 кг	17,3 кг
Универсальный двигатель	230 В / 50 Гц	230 В / 50 Гц

Модификация

Ручная циркулярная пила MKS 145 Ec	924725
Ручная циркулярная пила MKS 165 Ec	924525

Комплект поставки

1 Пильный диск-НМ 370 x 2,2/4,2 x 30 мм, 26 зубьев, WZ, универсальный для древесины (MKS 145 Ec)	092526
1 Пильный диск-НМ 410 x 2,5/4,2 x 30 мм, 28 зубьев, WZ, универсальный для древесины (MKS 165 Ec)	092525
1 Шестигранник 6 мм	093081
1 Упор параллельный	
1 Сетевой кабель 10 м	087612

PG B

Прайс-лист на странице 7





Пила MKS 165 Ec и пильные диски от фирмы-производителя MAFELL обеспечивают высокое качество распиловки.



Благодаря точному регулировочному устройству можно легко установить глубину пропила.



Постоянный указатель места соприкосновения пильного диска.



Наклон пильного диска в пределах от 0° до 60° устанавливается точно по шкале.

Оснастка / Инструмент

Иллюстрация	Описание	№ заказа	Иллюстрация	Описание	№ заказа
	Направляющая шина F 80 длиной 0,8 м	204380		Направляющая шина длина 3 м (состоит из 2-х частей с соединяющим элементом)	037037
	Направляющая шина F 110 длиной 1,1 м	204381		Направляющая шина длина 3 м (цельная)	200672
	Направляющая шина F 160 длиной 1,6 м	204365		Дополнительная секция направляющей шины длина 1,5 м	036553
	Направляющая шина F 210 длиной 2,1 м	204382		2 крепежных устройства для параллельного упора	037195
	Направляющая шина F 310 длиной 3,1 м	204383		Пильный диск-НМ 370 x 2,2/4,2 x 30 мм, 26 зубьев, WZ, универсальный для древесины (MKS 145 Ec)	092526
	Соединительный элемент для 2 направляющих шин	204363		Пильный диск-НМ 370 x 2,2/4,2 x 30 мм, 18 зубьев, WZ для продольной распиловки древесины (MKS 145 Ec)	092524
	Угловой упор F-WA	205357		Пильный диск-НМ 410 x 2,5/4,2 x 30 мм, 28 зубьев, WZ, универсальный для древесины (MKS 165 Ec)	092525
	Сумка F 160 для направляющих шин до 1,6 м. длины	204626		Пильный диск-НМ 410 x 2,5/4,2 x 30 мм, 20 зубьев, WZ, для продольной распиловки древесины (MKS 165 Ec)	092522
	Набор направляющей шины: 2 x F 160 + F-VS + 2 x F-SZ 100 MM + сумка	204805			
	Набор направляющей шины: F 80 + F 160 + F-WA + F-VS + 2 x F-SZ 100 MM + сумка	204749			
	Защитный колпачок F-EK 2 штуки	205400			
	Клейкий ленточный профиль F-NP 6,8М длина 6,8 м	204376			
	Защита от сколов F-SS 3,4М длина 3,4 м	204375			

Плотничная ручная циркулярная пила

MKS 185 Ec

Высокий уровень качества и надежности наших пил означает для Вас снижение расходов на обслуживание и ремонт и более длительный срок их службы.

Единственное в своем роде соотношение максимальной прочности и жесткости и минимального веса.

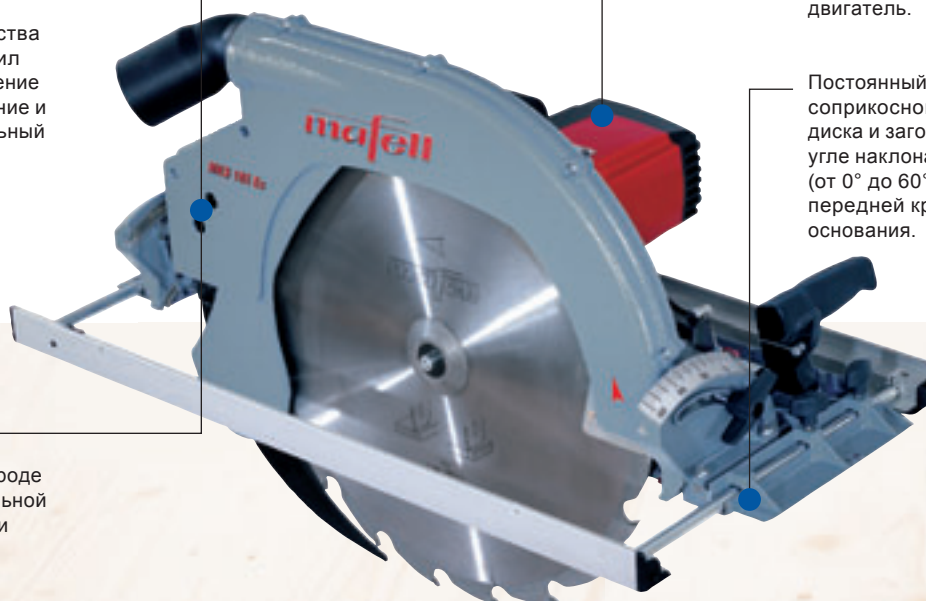

Cuprex, наш новый мощный двигатель.

Постоянный указатель точки соприкосновения пильного диска и заготовки при любом угле наклона пильного полотна (от 0° до 60°) находится на передней кромке плиты основания.

Отличительные особенности

- Мощный мотор Cuprex
- Максимальная глубина пропила (толщина распиливаемой заготовки)
- Максимальная прочность и устойчивость к деформациям при минимальном весе
- Угол наклона пильного диска до 60°

Области использования

- Продольные и поперечныерезы
- Наклонныерезы до 60°
- Плотничные обработки
- Обрабатываемые материалы: клеёная древесина, сэндвич-панели, изоляционные материалы

Описание

Появление пилы MKS 185 Ec – это событие для каждого плотника! Мощный двигатель (3000 Вт), который выдерживает большие нагрузки, и максимальная глубина пропила – 185 мм!

Мощность и надежность этой пилы обеспечивает незаменимый двигатель от MAFELL с современной электронной системой управления, которая обеспечивает плавный пуск и постоянную скорость вращения при больших нагрузках.

Упор, устанавливаемый легко, быстро и надежно, практически бесшумный ход и дистанционно убираемый кожух облегчают Вашу работу и делают ее более производительной.

Регулятор глубины пропила с точной шкалой и эффективный тормоз пильного диска обеспечивают безупречные распилы и максимальную безопасность работника.

Технические данные

Глубина пропила	105 – 185 мм
Глубина пропила при наклоне 45°	74 – 131 мм
Глубина пропила при наклоне 60°	53 – 93 мм
Угол пильного диска	0 – 60°
Частота вращения на холостом ходу	1400 – 1700 1/мин
Потребляемая мощность	3000 Вт
Вес	19,0 кг
Универсальный двигатель	230 В / 50 Гц

MKS 185 Ec

Модификация

Ручная циркулярная пила MKS 185 Ec	924825
------------------------------------	--------

Комплект поставки

1 Пильный диск-НМ 450 x 2,5/4,2 x 30 мм, 20 зубьев, WZ, универсальный для древесины	092536
1 Шестигранник 6 мм	093081
1 Упор параллельный	
1 Сетевой кабель 10 м	087612

PG B

Прайс-лист на странице 8





Пила MKS 185 E и пильные диски от фирмы-производителя MAFELL обеспечивают высокое качество распиловки.

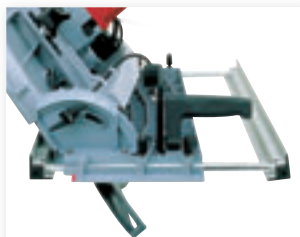

Многофункциональный упор с тройной функцией может быть установлен с обеих сторон пилы.



Благодаря точному регулировочному устройству можно легко установить глубину пропила.



Наклон пильного диска в пределах от 0° до 60° устанавливается точно по шкале.

Оснастка / Инструмент

Иллюстрация	Описание	№ заказа	Иллюстрация	Описание	№ заказа
	Направляющая шина F 80 длиной 0,8 м	204380		Направляющая шина длина 3 м (состоит из 2-х частей с соединяющим элементом)	037037
	Направляющая шина F 110 длиной 1,1 м	204381		Направляющая шина длина 3 м (цельная)	200672
	Направляющая шина F 160 длиной 1,6 м	204365		Дополнительная секция направляющей шины длина 1,5 м	036553
	Направляющая шина F 210 длиной 2,1 м	204382		2 крепежных устройства для параллельного упора	037195
	Направляющая шина F 310 длиной 3,1 м	204383		Пильный диск-НМ 450 x 2,5/3,8 x 30 мм, 12 зуба, WZ, для продольной распиловки древесины	092537
	Соединительный элемент для 2 направляющих шин	204363		Пильный диск-НМ 450 x 2,5/4,2 x 30 мм, 20 зубьев, WZ, универсальный для древесины	092536
	Угловой упор F-WA	205357		Sägeblatt-HM Sandwich для сэндвич-панелей 450 x 3,4/3,0 x 30 мм, 86 зубьев, FZFA/FZFA, для сэндвич-панелей с металлическим слоем или покрытием	092534
	Сумка F 160 для направляющих шин до 1,6 м. длины	204626		Пильный диск-НМ 450 x 2,5/4,5 x 30 мм, 34 зуба, WZ, чистовой пропил, для древесины	092538
	Набор направляющей шины: 2 x F 160 + F-VS + 2 x F-SZ 100 MM + сумка	204805			
	Набор направляющей шины: F 80 + F 160 + F-WA + F-VS + 2 x F-SZ 100 MM + сумка	204749			
	Защитный колпачок F-EK 2 штуки	205400			
	Клейкий ленточный профиль F-NP 6,8M длина 6,8 м	204376			
	Защита от сколов F-SS 3,4M длина 3,4 м	204375			

ZSX Ec

С мотором CUprex мощностью 3000 Вт, оптимизированной цифровой электроникой и новой системой управления.



Высокая портативность и оптимальное удобство работы благодаря небольшому весу и встроенному в рукоятку выключателю.

Две направляющие, обеспечивающие одинаковый наклон - для точного пиления.

В специальных принадлежностях имеется направляющая шина для точной обработки стропил и точного торцевания обрешетки кровли.

Специальная пильная цепь фирмы MAFELL дает высокое качество распила.

Отличительные особенности

- Мощный мотор CUprex
- Угол наклона шины до 60° в обе стороны
- Постоянный указатель точки соприкосновения цепи и заготовки

Области использования

- Продольные и поперечные резы
- Наклонные резы до 60°
- Плотничные обработки
- Наклонные резы до 60°
- Обрабатываемые материалы: натуральная древесина, клеёный брус, изоляционные материалы

Описание

Высокое качество пиления благодаря специальной пильной цепи производства фирмы MAFELL и четкой подаче пилы по направляющей шине.

Пила ZSX Ec имеет угол наклона шины до 60° в обе стороны. При этом точная шкала обеспечивает качество и удобство при выполнении наклонных распилов.

Воздух, охлаждающий двигатель, убирает опилки из рабочей зоны и, тем самым, обеспечивает свободный обзор риски на линии распиловки заготовки.

Большой и регулируемый выброс опилок дает возможность оптимально удалять опилки. Автоматическая смазка цепи с точной установкой дозировки. При этом исключено попадание смазки на заготовку.

Как все наши плотничные пилы, цепная пила ZSX Ec может быть установлена на направляющую шину. Пила идеальна для использования как правой, так и левой рукой. Удобная рукоятка с встроенным регулятором скорости вращения привода обеспечивает необходимое усилие прижатия к поверхности заготовки и соответствующий угол наклона.

Технические данные

	ZSX Ec/260	ZSX Ec/400
Глубина пропила	260 мм	400 мм
Глубина пропила при наклоне 45°	184 мм	282 мм
Глубина пропила при наклоне 60°	130 мм	199 мм
Наклон в две стороны	-60 – +60°	-60 – +60°
Частота вращения на холостом ходу	3000 – 3600 1/мин	3000 – 3600 1/мин
Потребляемая мощность	3000 Вт	3000 Вт
Вес	13,9 кг	14,6 кг
Универсальный двигатель	230 В / 50 Гц	230 В / 50 Гц

Модификация

Плотничная пила ZSX Ec / 260 HM	925526
Плотничная пила ZSX Ec / 400 HM	925527
Плотничная пила ZSX Ec / 400 Q	925528

Комплект поставки

2 Цепь для чистого пиления HM 260 для ZSX Ec / 260 HM	006968
2 Цепь для чистого пиления HM 400 для ZSX Ec / 400 HM	006972
2 Цепь для чистого пиления 3/8" 400 P для ZSX Ec / 400 Q	006974
1 Параллельный упор	204591
1 Комбинированный ключ 6 мм	093272
1 Сетевая кабель 10 м	087612

PG B

Прайс-лист на странице 8





Лучшее качество пропила с ZSX Ec.



Точная установка угла наклона с помощью регулятора с надежной фиксацией положения.



Идеальный инструмент для наклонных распилов. Универсальная направляющая шина включена в специальные принадлежности.



Рукоятка в оптимальном месте обеспечивает максимальное удобство при работе. Включатель, выключатель и ограждение включателя интегрированы в заднюю часть рукоятки.

Оснастка / Инструмент

Иллюстрация	Описание	№ заказа	Иллюстрация	Описание	№ заказа
	Направляющая шина F 80 длинной 0,8 м	204380		2 крепежных устройства для параллельного упора	037195
	Направляющая шина F 110 длинной 1,1 м	204381		Пильная цепь для чистовой распиловки HM 260 (ZSX Ec / 260 HM)	006968
	Направляющая шина F 160 длинной 1,6 м	204365		Пильная цепь для чистовой распиловки HM 400 (ZSX Ec / 400 HM)	006972
	Направляющая шина F 210 длинной 2,1 м	204382		Дополнительные звенья левые	091008
	Направляющая шина F 310 длинной 3,1 м	204383		правые	091009
	Соединительный элемент для 2 направляющих шин	204363		Пильная цепь 3/8" 400 P для поперечного и продольного пиления	006974
	Угловой упор F-WA	205357		Цепная-направляющая шина 260 HM для 006968	204581
	Сумка F 160 для направляющих шин до 1,6 м. длины	204626		Цепная-направляющая шина 400 HM для 006972	204582
	Набор направляющей шины: 2 x F 160 + F-VS + 2 x F-SZ 100 MM + сумка	204805		Цепная-направляющая шина 400 3/8" для 006974	204583
	Набор направляющей шины: F 80 + F 160 + F-WA + F-VS + 2 x F-SZ 100 MM + сумка	204749		Клин для раскалывания 260	204586
	Защитный колпачок F-EK 2 штуки	205400		Клин для раскалывания 400 для 006972, 006974	204587
	Клейкий ленточный профиль F-HP 6,8M длина 6,8 м	204376		Приводная звездочка HM для 006968, 006972	204584
	Защита от сколов F-SS 3,4M длина 3,4 м	204375		Приводная звездочка 3/8" для 006974	204585
	Лыжа для выравнивания высоты при работе с направляющей шиной	206047		Универсальная направляющая (шина для стропил)	202069
	Направляющая шина длина 3 м (состоит из 2-х частей с соединяющим элементом)	037037		Транспортная тележка	202113
	Направляющая шина длина 3 м (цельная)	200672			
	Дополнительная секция направляющей шины длина 1,5 м	036553			

Плотничная цепная пила

ZSX-TWIN Ec

Благодаря использованию однофазной техники пила ZSX-TWIN Ec мощностью 6000 Ватт весит всего лишь 20 кг. Данная пила позволяет делать продольные резы глубиной до 400 мм!

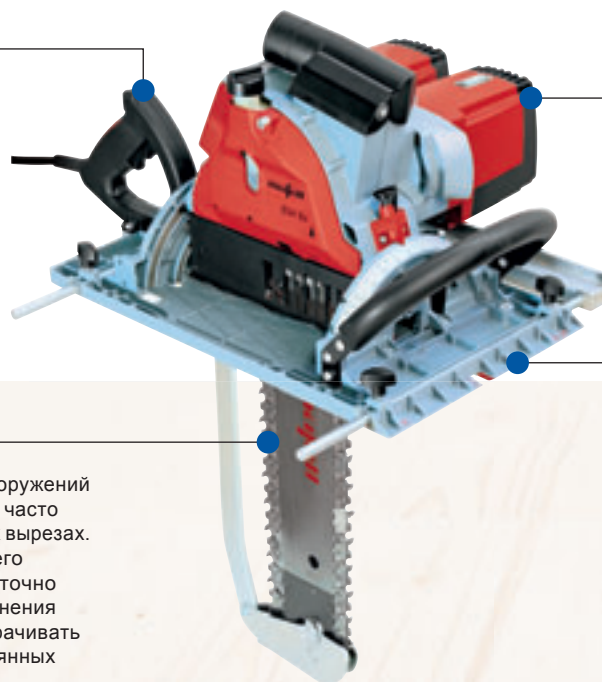

Важнейшими компонентами пилы ZSX-TWIN Ec являются два однофазных двигателя мощностью 3000 Ватт каждый. Они подключаются параллельно к двум силовым розеткам с напряжением питания 230 в.

При строительстве деревянных сооружений и обработке массивной древесины часто возникает необходимость в угловых вырезах. Вертикальное положение режущего инструмента позволяет быстро и точно делать требуемые вырезы и соединения внахлест. Вам более не нужно затрачивать усилия на переворачивание деревянных заготовок.

Пила ZSX может быть установлена точно под требуемым углом в диапазоне от -15° до 60°.

Отличительные особенности

- Оборудована двумя двигателями CUprex
- Возможность наклона пилы в обе стороны

Области использования

- Продольные и поперечные резы
- Врезка
- Обработываемые материалы: древесина, клеёные конструкции

Описание

Новая плотничная цепная пила ZSX-TWIN Ec представляет собой практичное решение для обработки крупногабаритных деревянных заготовок.

Новая разработка MAFELL – цепная пила с приводом от двух двигателей открывает новые возможности для точного и не требующего чрезмерных усилий выполнения работ, справиться с которыми ранее было почти невозможно и которые прежде отнимали очень много времени.

При номинальной мощности, равной 3000 Ватт, даже один двигатель CUprex работает на грани возможностей электросети с напряжением 230 в. Ну а два одновременно подключенных двигателя CUprex поставили бы на колени электросеть, оборудованную простыми защитными автоматами. Однако если распределить мощность на два электрических контура, оборудованная двумя двигателями пила ZSX получит требуемую мощь. Именно такую мощь дает нам электросеть, так как в данном случае фазы защищены отдельными предохранителями, что позволяет предотвратить перегрузку сети.

Технические данные

	ZSX-TWIN Ec
Глубина реза	400 мм
Глубина реза при 15°	386 мм
Глубина реза при 30°	346 мм
Глубина реза при 45°	282 мм
Глубина реза при 60°	199 мм
Наклон в две стороны	-15° – +60°
Ширина реза	6,8 мм
Число оборотов	3600 1/ мин
Номинальная мощность	2 x 3000 Вт
Вес	20,0 кг
Универсальный двигатель	230 В / 50 Гц

Модификация

Плотничная цепная пила ZSX-TWIN Ec	961625
------------------------------------	--------

Комплект поставки

1 Цепь пильная для продольного реза TWIN HM 400	006977
1 Цепь пильная для чистого реза HM 400	006972
1 Тележка транспортировочная ZSX-TWIN Ec	205940
1 Лыжа комплект для работы по направляющим шинам	205934
1 Параллельный упор	204591
1 Комбинированный ключ 6 мм	093272
1 Ключ 13 мм	093008
1 Сетевой кабель 10 м	087612

PG S

Прайс-лист на странице 8





Для получения прецизионных ровных резов пилу ZSX-TWIN ES можно установить на предлагаемую MAFELL систему направляющей шины F.

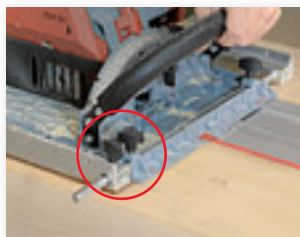

Превосходное выравнивание по высоте. "Лыжа" из пертинок позволяет установить пилу точно на уровне направляющей шины.



Объем опилок при резах глубиной до 400 мм огромен. Поэтому у модели ZSX-TWIN ES предусмотрена возможность подключения системы пылеудаления.



"Жемчужина" среди спец. принадлежностей модели ZSX 400 / HM - твердосплавная цепь, позволяющая делать продольные резы превосходного качества.

Оснастка / Инструмент

Иллюстрация	Описание	№ заказа	Иллюстрация	Описание	№ заказа
	Направляющая шина F 80 длинной 0,8 м	204380		2 крепежных устройства для параллельного упора	037195
	Направляющая шина F 110 длинной 1,1 м	204381		Цепь пильная для продольного реза TWIN HM 400	006977
	Направляющая шина F 160 длинной 1,6 м	204365		Пильная цепь для чистовой распиловки HM 400	006972
	Направляющая шина F 210 длинной 2,1 м	204382		Пильная цепь для чистовой распиловки HM 260	006968
	Направляющая шина F 310 длинной 3,1 м	204383		Дополнительные звенья левые правые	091008 091009
	Соединительный элемент для 2 направляющих шин	204363		Пильная цепь 3/8" 400 P для поперечного и продольного пиления	006974
	Угловой упор F-WA	205357		Цепная-направляющая шина 260 HM для 006968	204581
	Сумка F 160 для направляющих шин до 1,6 м. длины	204626		Цепная-направляющая шина 400 HM для 006972, 006977	204582
	Набор направляющей шины: 2 x F 160 + F-VS + 2 x F-SZ 100 MM + сумка	204805		Цепная-направляющая шина 400 3/8" для 006974	204583
	Набор направляющей шины: F 80 + F 160 + F-WA + F-VS + 2 x F-SZ 100 MM + сумка	204749		Клин для раскалывания 260 для 006968	204586
	Защитный колпачок F-EK 2 штуки	205400		Клин для раскалывания 400 для 006972, 006974, 006977	204587
	Клейкий ленточный профиль F-NP 6,8M длина 6,8 м	204376		Приводная звездочка HM для 006968, 006972, 006977	204584
	Защита от сколов F-SS 3,4M длина 3,4 м	204375		Приводная звездочка 3/8" для 006974	204585
	Направляющая шина длина 3 м (состоит из 2-х частей с соединяющим элементом)	037037		Универсальная направляющая (шина для стропил)	202069
	Направляющая шина длина 3 м (цельная)	200672			
	Дополнительная секция направляющей шины длина 1,5 м	036553			

Ручная ленточная пила

Z 5 Ec

Зубчатая насечка на задней стороне пильной ленты способствует лёгкому выводу пильной ленты из пропила, ещё легче это выполнить с блокировкой ленты механическим тормозом.

Подпружиненное нижнее колесо способствует предварительному натяжению ленты и быстрой её замене.

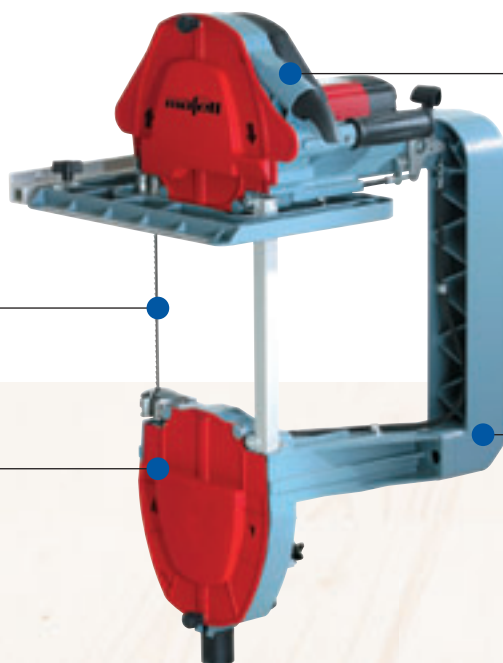

Выключатель с защитой от несанкционированного включения.

Единственная в мире поворотная направляющая пильной ленты.

Отличительные особенности

- Мощный мотор CUPrex
- Электронный регулятор
- Выключатель с тормозом
- Роликовые направляющие для центрирования пильной ленты
- Угол поворота пильной ленты до 30°

Области использования

- Продольные и поперечные резы
- Фасонные вырезки, вырезки по шаблону
- Клиновидные врубки
- Срезы угловых стропил, косые клиновидные резы
- Обрабатываемые материалы: натуральная древесина, клеёный брус

Описание

Ручная ленточная пила Z 5 Ec является инновационным продолжением легендарной пилы модели Z 3. Она подкупает своим более низким весом – 13,7 кг (благодаря использованию мощного двигателя CUPrex и магниевого лития), увеличенной мощностью, еще более высоким крутящим моментом и превосходной управляемостью.

Направляющие пильной ленты на подшипниках обеспечивают превосходный ход пильной ленты и, как следствие, оптимальный рез. Пильная лента максимальной шириной 8 мм обеспечивает оптимальную гибкость при выпиливании закругленных элементов и при фигурном выпиливании прогонов и стропил.

При работе с толстыми заготовками глубина пропила у компактной Z 5 Ec может достигать до 305 мм. Прецизионная точность, характерная для ручной ленточной пилы от MAFELL, в модели Z 5 Ec также позволяет получать превосходное качество и перпендикулярные резы.

Воздух, охлаждающий мощный двигатель, используется для обдува линии разметки. В результате – отсутствие опилок в верхней части пилы и всегда прекрасно видная разметка.

Технические данные

Глубина пропила	305 мм
Угол поворота одной стороны ленты	0 – 30°
Частота вращения на холостом ходу	650 – 1550 1/мин
Потребляемая мощность	2250 Вт
Вес	13,7 кг
Универсальный двигатель	230 В / 50 Гц
Скорость резания	6,9 – 16,6 м/сек

Z 5 Ec

Модификация

Ленточная пила Z 5 Ec	925325
-----------------------	--------

Комплект поставки

1 Пильная лента	
8 мм шириной, 4 зуба с зубчатой насечкой на задней кромке	
1 Пильная лента	
8 мм шириной, 4 зуба на дюйм	
1 Пильная лента	
6 мм шириной, 4 зуба на дюйм	
1 Рукоятка для двух работников	203824
1 Упор параллельный	039386
1 Сетевой кабель 10 м	087863

PG B

Прайс-лист на странице 9





Преимущество MAFELL: благодаря своей универсальности, пила Z 5 Ec идеально подходит для реконструкции старых зданий и сооружений.



Эффективное устройство обдува обеспечивает чёткий обзор линии реза.



Благодаря высокому крутящему моменту Z 5 Ec без проблем справляется с пилением массивной древесины толщиной 305 мм.



Выключатель с интегрированной функцией тормоза и электронная защита от скачков напряжения обеспечивают большую безопасность.

Оснастка / Инструмент

Иллюстрация	Описание	№ заказа
	Направляющая шина длина 3 м (состоит из 2-х частей с соединяющим элементом)	037037
	Направляющая шина длина 3 м (цельная)	200672
	Дополнительная секция направляющей шины длина 1,5 м	036553
	2 крепежных устройства для параллельного упора	037195
	Транспортная тележка	202110
	10 штук пильных лент ширина 6 мм, 6 зубьев на дюйм, для криволинейного пиления	092333
	10 штук пильных лент ширина 6 мм, 4 зуба на дюйм, для криволинейного пиления	092335
	10 штук пильных лент ширина 8 мм, 4 зуба на дюйм, преимущественно для прямолинейного пиления	092336
	10 штук пильных лент ширина 8 мм, 4 зуба на дюйм, с зубчатой насечкой на задней кромке для более легкого вывода ленты из распила, преимущественно для прямолинейного пиления	092337

Круглопильный станок

ERIKA 60 E

Для глухих резов –
расклинивающий нож легко
опустится вниз.



Новая, еще более эффективная
конструкция канала для удаления
пыли - для поддержания чистоты
на рабочем месте.

Максимальная глубина реза
61 мм – при толщине заготовки
12 мм длина реза 215 мм.

Выключатель с защитой
от несанкционированного
включения.

Отличительные особенности

- Точные резы
- Сверхлегкий вес – всего 21 кг
- Широкий выбор принадлежностей

Области использования

- Торцевые и продольные резы
- Функции круглопильного станка
- Косые резы до 47°
- Обработываемые материалы: древесина, паркет, ламинат, композитные материалы, плитные материалы

Описание

Эффективное направление воздуха у всасывающего канала. Отличное удаление опилок с рабочей зоны в аспирационное устройство.

Суперлёгкий вес - всего 21 кг. Пилу «ERIKA 60 E» легко перенести на любое рабочее место! Управление пилой «ERIKA 60 E» лёгкое и понятное.

Чётко продуманные органы управления удобно расположены на передней панели машины. 30-летний опыт прослеживается здесь в исполнении каждой детали. Стабильность там, где она и должна быть – на столе. Ведь при пилении мастер давит как на заготовку, так и на поверхность стола.

Информация для пользователей станков «ERIKA»: все дополнительные принадлежности к предыдущим моделям ERIKA 55 и ERIKA 60 также подходят и к новой пиле ERIKA 60 E.

Технические данные

Глубина реза	2 – 61 мм
Глубина реза при 45°	2 – 42 мм
Угол наклона	-2 – +47°
Длина реза при толщине заготовки	217 мм
Размеры стола	412 x 544 мм
Частота вращения	4720 1/мин
Потребляемая мощность	1300 Вт
Вес	21 кг
Универсальный двигатель	230 В / 50 Гц

ERIKA 60 E

Модификация

Круглопильный станок ERIKA 60 E	971525
---------------------------------	--------

Комплект поставки

1 Пильный диск-НМ 190 x 1,2/2,0 x 30 мм, 36 зубьев ,WZ, универсальный для древесины	092550
1 Упор универсальный с упорной шиной	200941
1 Шестигранник 5 мм	093034
1 Шланг для аспирации	093639
1 Толкатель	034901
1 Сетевой кабель 4 м	097765











PG T

Прайс-лист на странице 9





Оснастка / Инструмент

Иллюстрация	Описание	№ заказа	Иллюстрация	Описание	№ заказа
	Стационарная подставка	203153		Пильный диск-НМ 190 x 1,2/2,0 x 30 мм, 36 зубьев, WZ, универсальный, для древесины	092550
	Подвижная каретка	201320		Пильный диск-НМ 180 x 2,0 x 30 мм, 30 зубьев, WZ, универсальный, для древесины	092511
	Упорная линейка с удлинением и ограничителем	201331		Пильный диск-НМ 180 x 1,2/2,0 x 30 мм, 56 зубьев, WZ, для ламината	092527
	Дополнительный и фрезерный стол для крепления LO 50 E (требуется 2 опорные направляющие)	203131			
	Фрезерное устройство	203130			
	Опорная шина 650 мм 840 мм	201309 201310			
	Универсальный упор с упорной шиной	200941			
	Коробка для опилок	039829			

Круглопильный станок

ERIKA 70 Ec

Новая конструкция канала удаления опилок произвела революцию в использовании аспирационных устройств и обеспечила предельно низкий уровень запыленности воздуха во время работы.

Регулировка частоты вращения диска для обработки древесины, пластмасс или алюминиевого профиля.

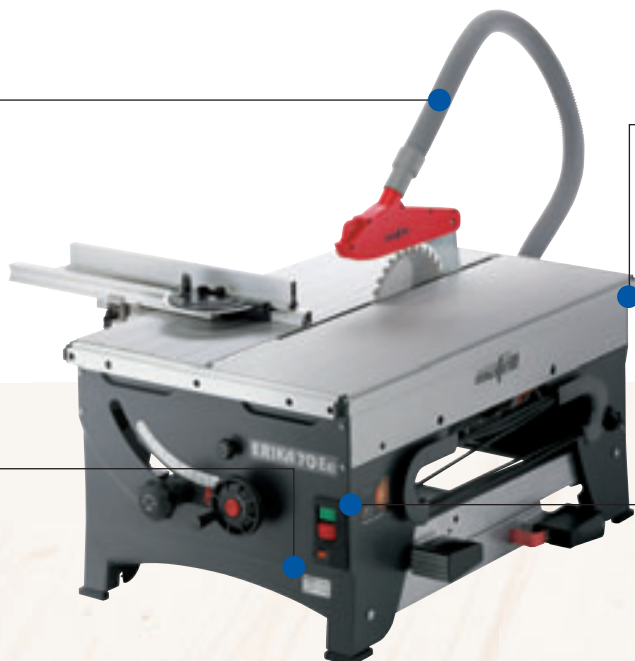

Самый легкий круглопильный станок с подачей диска среди станков этого класса. Перемещать его к наиболее удобному месту работы очень просто и быстро.

Выключатель с защитой от несанкционированного включения.

Отличительные особенности

- Мощный мотор CUPrex
- Сверхлегкий вес – всего 32 кг
- Встроенная раскладная подставка
- Широкий выбор принадлежностей

Области использования

- Торцевые и продольные резы
- функции круглопильного станка
- косые резы до 48°
- Обрабатываемые материалы: древесина, паркет, ламинат, композитные и плитные материалы

Описание

ERIKA 70 Ec фирмы MAFELL – самый легкий, надежный и универсальный станок с широким выбором принадлежностей среди круглопильных станков этого класса, представленных на рынке.

В считанные секунды станок ERIKA 70 Ec можно установить на 4 встроенные устойчивые алюминиевые ножки. Резиновые накладки на ножках обеспечивают устойчивое положение станка на любой поверхности без риска ее повреждения.

Специальный канал для удаления опилок способствует их эффективному отводу из рабочей зоны. Следствие этого – минимальный уровень запыленности воздуха и чистота на рабочем месте.

Управление станком ERIKA осуществляется просто и удобно. Ясно и четко выделенные элементы управления удобно расположены на передней панели станка. Вы можете сравнить с другими станками этого класса!

Регулировка частоты вращения, а также специально разработанные фирмой MAFELL пильные диски делают возможной распиловку не только древесины, но и пластмасс и алюминиевого профиля. Кроме того, станок ERIKA 70 Ec имеет очень устойчивый стол, возможность изменения угла наклона пильного диска в пределах от -3° до 48° и опускаемый расклинивающий нож.

Технические данные

Глубина пропила	0 – 72 мм
Глубина пропила под углом 45°	0 – 50 мм
Угол наклона пильного диска	-3 – +48°
Длина реза	340 мм
Размеры стола	525 x 818 мм
Частота вращения на холостом ходу	2100 – 4200 1/мин
Потребляемая мощность	2250 Вт
Вес	32 кг
Скорость резания	24,7 – 49,5 м/с
Универсальный двигатель	230 В / 50 Гц

ERIKA 70 Ec

Модификация

Круглопильный станок ERIKA 70 Ec	971425
Круглопильный станок ERIKA 70 Ec включая дополнительный стол, две направляющие и упорные шины длиной 1000 мм	971445
Круглопильный станок ERIKA 70 Ec включая подвижную каретку, упорную линейку с откидным торцовочным упором и зажим	971455

Комплект поставки

1 Пильный диск-НМ 225 x 1,8/2,5 x 30 мм, 32 зуба, WZ, для универсального применения	092460
1 Универсальный упор с упорной шиной	201611
1 Толкатель	034901
1 Шестигранник 6 мм	093081
1 Набор для подключения к пылесосу	093639
1 Складная опора	
1 Сетевая кабель 4 м	087847

PG T

Прайс-лист на странице 9





Станок ERIKA 70 Es можно устанавливать как на верстаке, так и на встроенные раскладные ножки. Установить станок на эти ножки можно за считанные секунды.

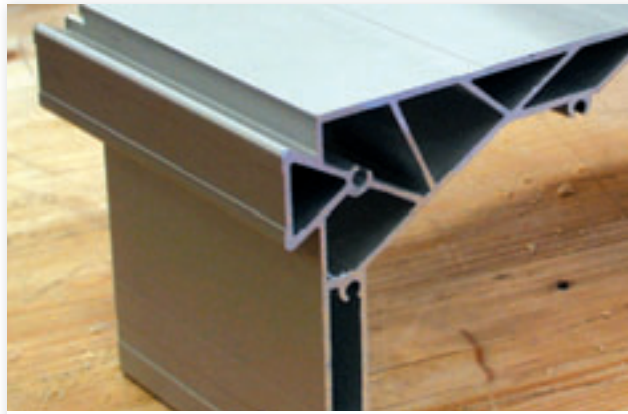

Благодаря особой конструкции профиля стола станок обладает повышенной прочностью и жесткостью.



Точность распиловки и отсутствие сколов кромки – главное достоинство новой модели круглопильного станка ERIKA 70 Es.



ERIKA 70 Es без труда позволяет распиливать пластмассовые детали и даже алюминиевый профиль.



Кнопки включения/выключения и регулировка числа оборотов находятся на передней части станка, справа. Вы управляете машиной правой рукой, а левая остаётся на заготовке.



Неровности пола исправляются простым нажатием ногой на педаль.

Круглопильный станок

ERIKA 85 Ec

Новая конструкция канала для удаления опилок произвела революцию в использовании аспирационных устройств и обеспечила предельно низкий уровень запыленности воздуха во время работы.



Самый легкий круглопильный станок с подачей диска среди станков этого класса. Перемещать его к наиболее удобному месту работы очень просто и быстро.

Настройка скорости вращения диска для пиления древесины, пластмасс или алюминиевого профиля.

Выключатель с защитой от несанкционированного включения.

Отличительные особенности

- Мощный мотор CUPrex
- Сверхлегкий вес – всего 34,5 кг
- Встроенная раскладная подставка
- С многофункциональным упором MFA
- Глубина пропила 85 мм

Области использования

- Торцевые и продольные резы
- Функции круглопильного станка
- Косые резы под углом до 48°
- Обрабатываемые материалы: древесина, паркет, ламинат, композитные и плитные материалы

Описание

Когда глубина пропила станка ERIKA 70 Ec мала, фирма MAFELL предлагает станок ERIKA 85 Ec, который может распилить детали большего сечения - толщиной до 85 мм.

Встроенные ножки позволяют установить станок на новом рабочем месте в считанные секунды. Эластичные накладки на ножках не дают станку скользить, а также не повреждают поверхность, на которой он установлен.

Продуманная форма канала для удаления опилок обеспечивает чистоту на рабочем месте и чистый воздух, свободный от вредной древесной пыли.

Регулировки рабочих параметров станка и управление им не представляют никаких проблем. Все удобно, все под рукой.

Благодаря электронной системе регулировки скорости вращения пильного диска и специальным пильным дискам производства фирмы MAFELL, есть возможность также пилить пластик и алюминиевый профиль.

Дополнительные преимущества: прочный стол, регулировка наклона пильного диска от -3 до 48 и опускаемый расклинивающий нож.

Технические данные

Глубина пропила	-1 – 85 мм
Глубина пропила под углом 45°	-1 – 60 мм
Угол наклона пильного диска	-3 – +48°
Длина реза	430 мм
Размеры стола	525 x 915 мм
Частота вращения на холостом ходу	1900 – 3800 1/мин
Потребляемая мощность	2500 Вт
Вес	34,5 кг
Универсальный двигатель	230 В / 50 Гц

ERIKA 85 Ec

Модификация

Круглопильный станок ERIKA 85 Ec	971625
Круглопильный станок ERIKA 85 Ec включая дополнительный стол, две направляющие и упорные шины длиной 1000 мм	971645
Круглопильный станок ERIKA 85 Ec включая подвижную каретку, упорную линейку с откидным торцовочным упором и зажим	971655

Комплект поставки

1 Пильный диск-НМ 250 x 1,8/2,8 x 30 мм, 40 зубьев, WZ, для универсального применения	092465
1 Комплект съёмных колес для перемещения станка	202889
1 Многофункциональный упор MFA с фиксированием положения	203400
1 Толкатель	034901
1 Шестигранник 6 мм	093081
1 Набор для подключения к пылесосу	093639
1 Складная опора	
1 Сетевой кабель 4 м	087847

PG T

Прайс-лист на странице 10





Благодаря большой длине и глубине распила станок ERIKA 85 Ec находит широкое применение ...



... для распиловки деталей из массива древесины и для плотничных работ.



Неровности пола исправляются простым нажатием ногой на педаль.



Удачная конструкция встроенных раскладных ножек позволяет в считанные секунды свернуть их и подготовить станок к переноске и так же быстро установить его на новом рабочем месте.



Многофункциональный упор позволяет выполнить прямую и обратную заусовку без изменения его положения ...



... или его поворота. Угол между соединяемыми деталями всегда будет равен точно 90°.



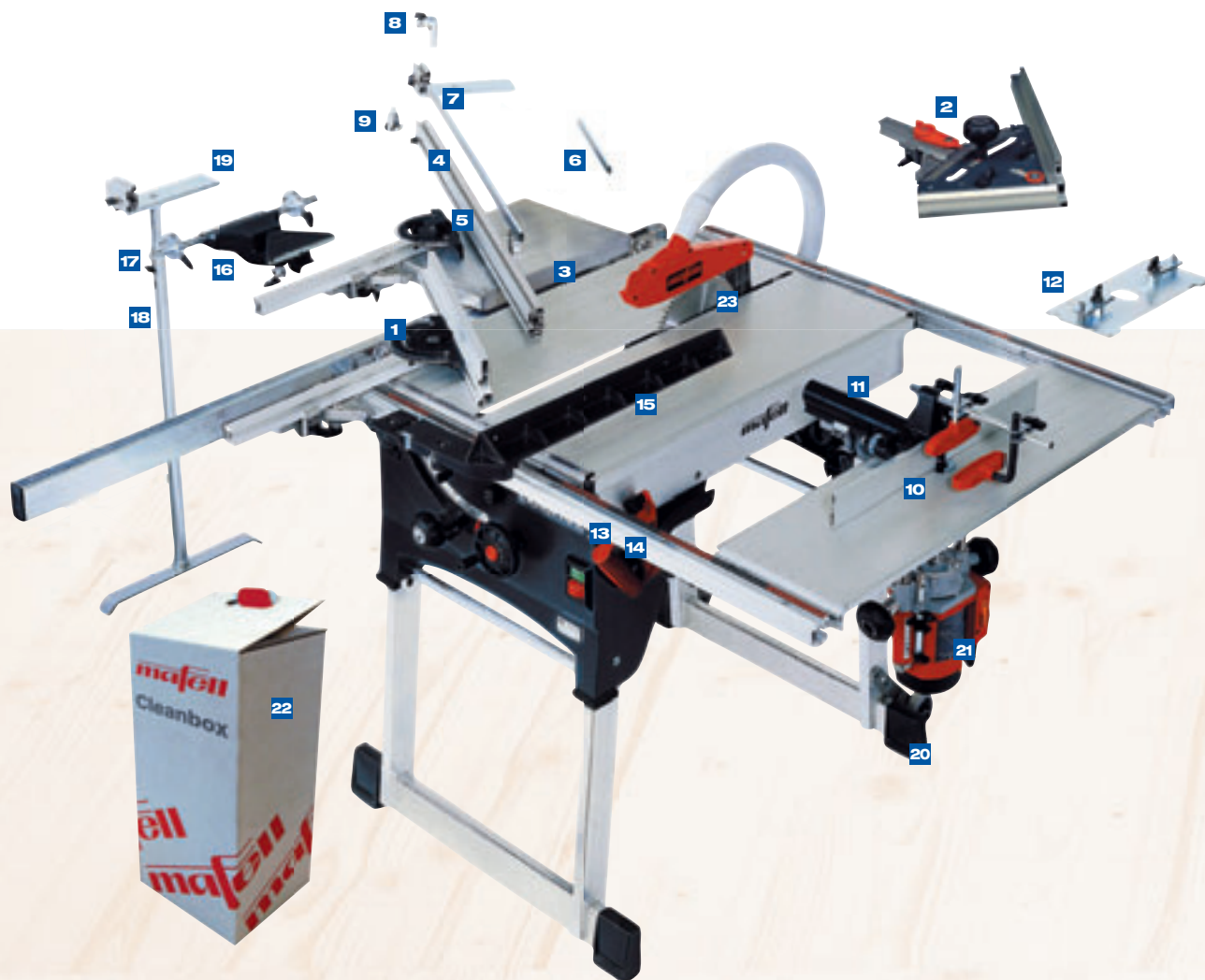



















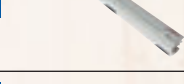











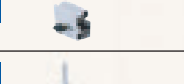





ERIKA 70 Ec / ERIKA 85 Ec



Оснастка / Инструмент

Иллюстрация	Описание	№ заказа	Иллюстрация	Описание	№ заказа
	1 Универсальный упор с упорной шиной	201611		7 Штанга выдвижная с опорной планкой, 960 мм	038309
	2 Многофункциональный упор MFA с фиксированием положения	203400		8 Съёмный торцовочный упор	038306
	3 Подвижная каретка максимальная длина пиления 905 мм	038563		9 Зажим	038294
	4 Упорная линейка для универсального упора, 1000 мм	038392		10 Дополнительный стол ERIKA 70 Ec ERIKA 85 Ec (2 упорных и направляющих шины) для установки фрезеров LO 50 E + LO 65 Ec	202893
	5 Упорная линейка для многофункционального и откидного торцовочного упоров, 1000 мм	203396			203389
	6 Соединительный элемент (для соединения 2х линеек)	038393			

Оснастка / Инструмент

Иллюстрация	Описание	№ заказа	Иллюстрация	Описание	№ заказа
 	Устройство для крепления фрезера	202894	 	Пильный диск-НМ 225 x 1,8/2,5 x 30 мм, 32 зуба, WZ, для универсального применения (ERIKA 70 Ec)	092460
 	Адаптер для фрезерного стола	201180	 	Пильный диск-НМ 225 x 1,8/2,5 x 30 мм, 48 зубьев, WZ, чистый пропил, для древесины (ERIKA 70 Ec)	092462
 	Опорная направляющая 800 мм	038291	 	Пильный диск-НМ 225 x 1,8/2,5 x 30 мм, 68 зубьев, FZ/TZ, для пластмассы и алюминиевого профиля (ERIKA 70 Ec)	092464
 	Опорная направляющая 1000 мм	038686	 	Пильный диск-НМ 250 x 1,8/2,8 x 30 мм, 24 зуба, WZ, для продольной распиловки (ERIKA 85 Ec)	092472
 	Параллельный упор с точной регулировкой	035358	 	Пильный диск-НМ 250 x 1,8/2,8 x 30 мм, 40 зубьев, WZ, для универсального применения (ERIKA 85 Ec)	092465
 	Опора дополнительная	037214	 	Пильный диск-НМ 250 x 1,8/2,8 x 30 мм, 60 зубьев, WZ, чистый пропил, для древесины (ERIKA 85 Ec)	092466
 	Передвижная опора	038675	 	Пильный диск-НМ 250 x 1,8/2,8 x 30 мм, 68 зубьев, FZ/TZ, для пластмассы и алюминиевого профиля (ERIKA 85 Ec)	092467
 	Опора	038401			
 	Планка опорная	038410			
 	Комплект съемных колес	202889			
 	Ручной фрезер LO 65 Ec	916922			
 	Альтернативный вариант: Ручной фрезер LO 50 E	913302			
 	Система сбора опилок Cleanbox Starter-Set	203402			
 	Система сбора опилок Cleanbox 5 штук	203575			

Сверление



В наше время для получения высокоточных соединений нужно выбрать правильную систему. Отлично зарекомендовавший себя принцип “DuoDübel” (“два шканта”) от MAFELL предлагает безгранично многосторонние варианты использования везде, где требуется быстрая установка шкантов. При помощи чрезвычайно удобной в использовании мобильной машины и недорогих стандартных шкантов ручной присадочный фрезер “DuoDübler” гарантирует максимально точные соединения, быстроту и высокую эффективность работы, а также абсолютную защиту от скручивания.



MAFELL

Пиление

Сверление

Шлифование

Строгание

Фрезерование

Пылесосы

Прочее

Ручной присадочный фрезер

DD40 G

Возможность за считанные секунды настроить DD40 на требуемую толщину заготовок.

Угловой упор устанавливается и фиксируется с двух сторон.

Параметры глубины, высоты и угла наклона.

Быстрое и точное позиционирование по системе упоров. Возможность сверления без разметки обеспечивают утапливаемые штифты и дополнительные упоры.

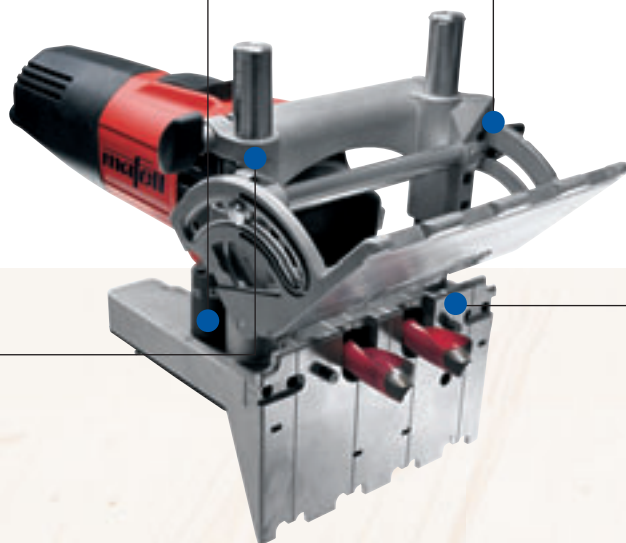

Отличительные особенности

- Комфортное и удобное использование
- Уникальная система упоров
- Большая мощность 700 Вт

Области использования

- Любое соединение от 3 до 12 мм
- Сверление отверстий
- Сверление под мебельную фурнитуру
- Идеально подойдёт в производстве корпусной мебели, производстве лестниц, в мастерской и на объекте
- Обрабатываемые материалы: древесина, плитные материалы

Описание

Единственный в мире ручной присадочный фрезер DD40, созданный фирмой MAFELL.

Используя традиционное соединение на круглый шкант и точность позиционирования присадочного фрезера, фирме MAFELL удалось совершить революционный переворот в мобильной технике для соединения деталей. При этом DD40 работает быстрее, точнее и комфортнее всех.

Заготовка точно устанавливается при склеивании. При этом процесс стягивания значительно упрощается, ускоряется или отсутствует вовсе.

DD40 – системное решение от фирмы MAFELL.

В комплект поставки MaxiMAX или MidiMAX также входят круглые шканты, дозатор для клея, 2 антискользящих коврика и сверла.

Технические данные

DD40 G

Глубина сверления	0 – 37 мм
Расстояние между центрами сверл	32 мм
Диаметр хвостовика сверла	Ø 8 мм
Диаметр сверла макс.	12 мм
Диаметр сверла мин.	3 мм
Установка углового упора	0 – 90°
Частота вращения на холостом ходу	18500 1/мин
Потребляемая мощность	700 Вт
Вес	2,8 кг

Модификация

Ручной присадочный фрезер DD40 G MaxiMAX в кейсе MAFELL-MAX	916035
Ручной присадочный фрезер DD40 G MidiMAX в кейсе MAFELL-MAX	916025

Комплект поставки

2 Коврика антискользящих (265 x 175 мм)	095063
1 Ёмкость для клея 250 мл. (без клея)	095059
1 Шестигранник с ручкой	093282
1 Дополнительные упоры (в ассортименте)	203473
1 Сетевой кабель 4 м	077015

MaxiMAX:

1 Насадка под шкант Ø 8 мм	095060
1 Шканты – MAFELL 6 x 30 мм, 350 шт.	802000
1 Шканты – MAFELL 8 x 30 мм, 200 шт.	802010
1 Шканты – MAFELL 10 x 40 мм, 100 шт.	802020
2 Сверла MAFELL-HM Ø 6, 8, 10 мм	

MidiMAX:

1 Шканты – MAFELL 8 x 30 мм, 200 шт.	802010
2 Сверла MAFELL-HM Ø 8 мм	090097

PG A

Прайс-лист на странице 13





Быстро и точно: угловое соединение встык и на ус.



Изготовление лестниц в мастерской и на объекте.



Быстро и удобно: производство корпусной мебели с DD40 и шаблоном.



Дополнительные упоры для обработки маленьких и больших заготовок.

Оснастка / Инструмент

Иллюстрация	Описание	№ заказа	Иллюстрация	Описание	№ заказа
	Сверло MAFELL Твердый сплав			Струбцина для фиксации направляющей гибкой шины к заготовке	093281
	Ø 3 мм	090083		Струбцина с эластичной накладкой	093280
	Ø 5 мм	090089			
	Ø 6 мм	090096			
	Ø 6,1 мм	090120			
	Ø 7 мм	090121			
	Ø 8 мм	090097			
	Ø 8,1 мм	090122			
	Ø 8,2 мм	090123			
	Ø 10 мм	090098			
	Ø 10,1 мм	090124			
	Ø 10,2 мм	090125			
	Ø 12 мм	090099			
	Ø 12,1 мм	090126			
Ø 12,2 мм	090127				
	Круглые шкурты MAFELL в упаковке				
	6 x 30 мм, 6 x 350 шт.	802000			
	8 x 30 мм, 6 x 200 шт.	802010			
	8 x 40 мм, 6 x 120 шт.	802011			
	10 x 40 мм, 6 x 100 шт.	802020			
	10 x 60 мм, 6 x 50 шт.	802021			
12 x 60 мм, 6 x 40 шт.	802030				
	Коврик против скольжения 2 шт.	095063			
	Шаблон в комплекте с устройством крепления 800 мм	203980			
	Удлинение шаблона 1600 мм	203434			
	Дополнительное устройство для шаблона 203057 (без иллюстрации)	203690			

Ручной присадочный фрезер

DD40 P

Возможность за считанные секунды настроить DD40 на требуемую толщину заготовок.

Угловой упор устанавливается и фиксируется с двух сторон.

Параметры глубины, высоты и угла наклона.

Быстрое и точное позиционирование по системе упоров. Возможность сверления без разметки обеспечивают утапливаемые штифты и дополнительные упоры.

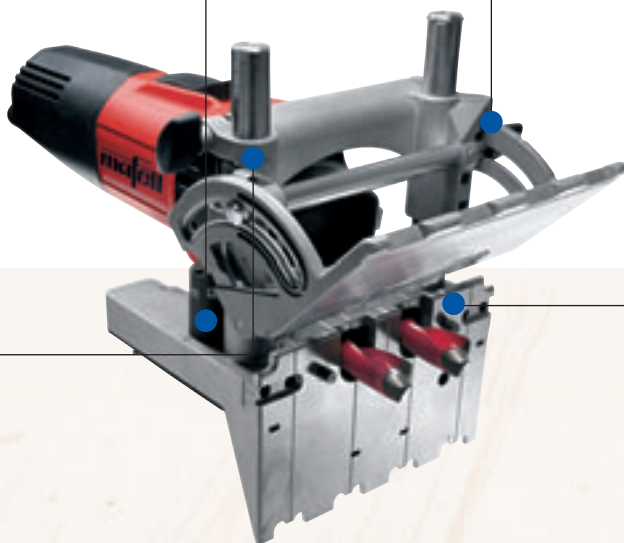

Отличительные особенности

- Комфортное и удобное использование
- Уникальная система упоров
- Большая мощность 1000 Вт

Области использования

- Любое соединение от 5 до 16 мм
- Сверление отверстий
- Сверление под мебельную фурнитуру
- Идеально подойдёт в производстве корпусной мебели, производстве лестниц, в мастерской и на объекте
- Обрабатываемые материалы: древесина, плитные материалы

Описание

Единственный в мире ручной присадочный фрезер DD40 созданный фирмой MAFELL.

Используя традиционное соединение на круглый шкант и точность позиционирования присадочного фрезера, фирме MAFELL удалось совершить революционный переворот в мобильной технике для соединения деталей. При этом DD40 работает быстрее, точнее и комфортнее всех.

Заготовка точно устанавливается при склеивании. При этом процесс стягивания значительно упрощается, ускоряется или отсутствует вовсе.

DD40 – системное решение от фирмы MAFELL.

В комплект поставки PowerMAX также входят круглые шканты, дозатор для клея, 2 антискользящих коврика и сверла.

Технические данные

DD40 P

Глубина сверления	0 – 40 мм
Расстояние между центрами сверл	32 мм
Диаметр хвостовика сверла	Ø 8 мм
Диаметр сверла макс.	16 мм
Диаметр сверла мин.	5 мм
Установка углового упора	0 – 90°
Частота вращения на холостом ходу	13500 1/мин
Потребляемая мощность	1000 Вт
Вес	2,9 кг

Модификация

Ручной присадочный фрезер DD40 P PowerMAX в кейсе MAFELL-MAX	916045
--	--------

Комплект поставки

2 Коврика антискользящих (265 x 175 мм)	095063
1 Ёмкость для клея 250 мл. (без клея)	095059
1 Шестигранник с ручкой	093282
1 Дополнительные упоры (в ассортименте)	203473
1 Насадка под шкант Ø 8 мм	095060
1 Сетевой кабель 4 м	077015
1 Шканты – MAFELL 8 x 30 мм, 200 шт.	802010
1 Шканты – MAFELL 10 x 40 мм, 100 шт.	802020
1 Шканты – MAFELL 12 x 60 мм, 40 шт.	802030
2 Сверла MAFELL-HM Ø 8, 10, 12 мм	

PG A

Прайс-лист на странице 13





Быстро и точно: угловое соединение встык и на ус.



Изготовление лестниц в мастерской и на объекте.



Быстро и удобно: производство корпусной мебели с DD40 и шаблоном.



Дополнительные упоры для обработки маленьких и больших заготовок.

Оснастка / Инструмент

Иллюстрация	Описание	№ заказа	Иллюстрация	Описание	№ заказа
	Сверло MAFELL Твердый сплав			Струбцина для фиксации направляющей гибкой шины к заготовке	093281
	Ø 5 мм	090089		Струбцина с эластичной накладкой	093280
	Ø 6 мм	090096			
	Ø 6,1 мм	090120			
	Ø 7 мм	090121			
	Ø 8 мм	090097			
	Ø 8,1 мм	090122			
	Ø 8,2 мм	090123			
	Ø 10 мм	090098			
	Ø 10,1 мм	090124			
	Ø 10,2 мм	090125			
	Ø 12 мм	090099			
	Ø 12,1 мм	090126			
	Ø 12,2 мм	090127			
	Ø 14 мм	090128			
Ø 15 мм	090129				
Ø 16 мм	090085				
Ø 16,2 мм	090130				
	Круглые шкурты MAFELL в упаковке				
	6 x 30 мм, 6 x 350 шт.	802000			
	8 x 30 мм, 6 x 200 шт.	802010			
	8 x 40 мм, 6 x 120 шт.	802011			
	10 x 40 мм, 6 x 100 шт.	802020			
	10 x 60 мм, 6 x 50 шт.	802021			
12 x 60 мм, 6 x 40 шт.	802030				
16 x 75 мм, 6 x 30 шт.	802040				
	Коврик против скольжения 2 шт.	095063			
	Шаблон в комплекте с устройством крепления 800 мм	203980			
	Удлинение шаблона 1600 мм	203434			
	Дополнительное устройство для шаблона 203057 (без иллюстрации)	203690			

A 18 M bi / ASB 18 M bi

Новинка*
*Поставка возможна с весны 2015 г

Расположенный в верхней части шуруповерта переключатель позволяет удобно выбирать режим сверления, режим закручивания и импульсный режим.

Долгая служба бесщеточного мотора, без технического обслуживания, и благодаря высокому КПД, оптимальное использование емкости аккумулятора.

Благодаря двум держателям бит, расположенным с обеих сторон рукоятки, нужная бита всегда под рукой.

На фото показана модель ASB 18 M bi



Функция сверления с ударом расширяет спектр применения шуруповерта ASB 18 M bi.

На шпindel с патроном на 1/4 дюйма можно устанавливать как биты, так и дополнительные комплектующие.

Шейка диаметром Ø = 43 мм совместима со всеми сверлильными стойками MAFELL BST.

Яркие светодиоды обеспечивают большую площадь освещаемой рабочей поверхности.

Отличительные особенности

- Превосходно подобранный диапазон крутящего момента
- Бесщеточный мотор
- Великолепное соотношение производительности и веса
- Наилучшие результаты, вплоть до 90 Нм

Области использования

- Сверление
- Закручивание
- Сверление с ударом (модель ASB 18 M bi)
- Использование на стройплощадке

Описание

Мощные, удобные в использовании, выдерживающие большие нагрузки, с большим запасом мощности: новые высокоэффективные аккумуляторные шуруповерты фирмы MAFELL доставляют еще больше удовольствия при выполнении безукоризненной работы. Экстремально высокий крутящий момент может настраиваться в широком диапазоне значений. Это позволяет контролировать процесс закручивания саморезов и болтов в самых разных случаях. Это также позволяет заранее задавать требуемый крутящий момент и точно закручивать большие саморезы. Система быстрой смены оснастки не требует использования дополнительных инструментов и позволяет использовать шуруповерт для решения различных задач по сверлению или закручиванию крепежных элементов. Возможность включения импульсного режима окажет незаменимую помощь при необходимости выкрутить «прикипевшие» болты.

Практичная скоба для подвешивания шуруповерта на ремне позволяет удобно располагать шуруповерт в легко доступном месте. Скоба может быть установлена без использования инструментов с левой или правой стороны шуруповерта.

Аккумуляторы PowerTank оборудованы системой микропроцессорного управления. Данная система выполняет все важные функции, такие как контроль состояния отдельных ячеек, контроль воздушного охлаждения и температуры ячеек. Кроме того, «плавающие» ячейки надежно защищены от механического воздействия.

Технические данные

	A 18 M bi	ASB 18 M bi
Еврошейка Ø	43 мм	43 мм
Макс. Ø хвостовика сверла	13 мм	13 мм
Макс. Ø сверла по древесине / стали	50 / 13 мм	50 / 13 мм
Крутящий момент в мягком / жестком режиме	44 / 90 Нм	44 / 90 Нм
Импульсный момент (в мягком режиме)	49 Нм	49 Нм
Номинальная частота вращения на холостом ходу, на 1-й скорости	0 - 600 1/мин	0 - 600 1/мин
Номинальная частота вращения на холостом ходу, на 2-й скорости	0 - 2050 1/мин	0 - 2050 1/мин
Вес (с аккумулятором)	1,7 кг	1,8 кг
Номинальное напряжение	18 В	18 В
Макс. количество ударов в минуту	—	38.950 1/мин
Число режимов крутящего момента	11	11

Модификация

Аккумуляторный шуруповерт A 18 M bi MidiMAX в кейсе MAFELL-MAX	91A025
Аккумуляторный шуруповерт A 18 M bi MaxiMAX в кейсе MAFELL-MAX	91A045
Аккумуляторный ударный шуруповерт ASB 18 M bi MidiMAX в кейсе MAFELL-MAX	91A125
Аккумуляторный ударный шуруповерт ASB 18 M bi MaxiMAX в кейсе MAFELL-MAX	91A145

Комплект поставки

1 Быстросъемный патрон A-SBF 13	206772
1 Быстросъемный патрон для бит A-SBH	206766
1 Зарядное устройство APS 18 M	094453
1 Скоба для подвешивания шуруповерта на ремень	
1 Дополнительная рукоятка	
1 Бита PZ2	

MaxiMAX:	
1 Угловая насадка A-WV 18	094459
2 Аккумулятора PowerTank 18 M 94	094436

MidiMAX:	
2 Аккумулятор PowerTank 18 M 72	094413

PG A

Прайс-лист на странице 13





Замена держателя бит, патрона и угловой насадки за несколько секунд: благодаря умной быстросъемной системе это не представляет проблем. Снять, установить новое приспособление, готово.



Мастерски сверлить в древесине отверстия диаметром 50 мм при помощи шнекового сверла и шуруповерта A 18 M bl или ASB 18 M bl с дополнительной рукояткой не составит труда.



Состояние зарядки всегда четко видно на аккумуляторе. Зарядное устройство для этого не нужно.



ASB 18 M bl объединяет в себе три инструмента: шуруповерт, дрель для сверления и ударную дрель.

Оснастка / Инструмент

Иллюстрация	Описание	№ заказа
	Быстросъемный патрон A-SBF 13 13 mm	206772
	Быстросъемный держатель бит A-SBH	206766
	Угловая насадка A-WV от 18 до 100 Нм	094459
	Насадка для передачи крутящего момента A-DMV x3 передаточным соотношением 3:1	094450
	Аккумулятор PowerTank 18 M 72 18 в, 72 Втч	094432
	Аккумулятор PowerTank 18 M 94 18 в, 94 Втч	094436
	Зарядное устройство PowerStation APS 18 M 18 в	094453
	Шнековые сверла с 6-гранным хвостовиком Длина 650 мм Ø 10 мм 090240 Ø 12 мм 090241 Ø 14 мм 090242 Ø 16 мм 090243 Ø 18 мм 090244 Ø 20 мм 090245 Ø 22 мм 090246 Ø 24 мм 090247 Ø 26 мм 090248 Ø 28 мм 090249 Ø 30 мм 090250	
	Шнековые сверла с 6-гранным хвостовиком Длина 460 мм Ø 8 мм 090251 Ø 10 мм 090252 Ø 12 мм 090253 Ø 14 мм 090254 Ø 16 мм 090255 Ø 18 мм 090256	

Иллюстрация	Описание	№ заказа
	Ø 20 мм 090257 Ø 22 мм 090258 Ø 24 мм 090259 Ø 26 мм 090260 Ø 28 мм 090261 Ø 30 мм 090262	
	Шнековые сверла с 6-гранным хвостовиком Длина 320 мм Ø 6 мм 090279 Ø 7 мм 090280 Ø 8 мм 090263 Ø 9 мм 090264 Ø 10 мм 090265 Ø 12 мм 090266 Ø 14 мм 090267 Ø 16 мм 090268 Ø 18 мм 090269 Ø 20 мм 090270 Ø 22 мм 090271 Ø 24 мм 090272 Ø 26 мм 090273 Ø 28 мм 090274 Ø 30 мм 090275	
	Набор сверл 650 5 шт. шнековых сверл Ø 12, 14, 16, 18, 20 мм 093292	
	Набор сверл 460 6 шт. шнековых сверл Ø 8, 10, 12, 14, 16, 18 мм 093291	
	Набор сверл 320 6 шт. шнековых сверл Ø 8, 10, 12, 14, 16, 18 мм 093290	
	Сверлильная стойка BST 460 961211 BST 460 с параллельным упором, копиром, сверлом-шаблоном 961261 BST 320 961210 BST 320 с параллельным упором, копиром, сверлом-шаблоном 961251 BST 650 S 961216 BST 650 S с параллельным упором, копиром, сверлом-шаблоном 961281 BST 460 S 961215 BST 460 S с параллельным упором, копиром, сверлом-шаблоном 961271	

На все показанные здесь шнековые сверла распространяется гарантия при поломке острия сверла! В соответствии с общими действующими условиями гарантии.

Новинка*
*Поставка возможна с весны 2015 г

Благодаря держателю бит, расположенному в верхней части шуруповерта, нужная бита всегда под рукой.



На шпindelь с патроном на ¼ дюйма можно устанавливать как биты, так и дополнительные комплектующие.

Практичная скоба для подвешивания шуруповерта на ремне позволяет удобно располагать шуруповерт А 10 М в удобном месте. Скоба может быть установлена без использования инструментов с левой или правой стороны шуруповерта.

Яркие светодиоды обеспечивают большую площадь освещаемой рабочей поверхности.

Отличительные особенности

- Превосходное соотношение производительности и веса
- Максимальное удобство

Области использования

- Области использования
- Сверление
- Закручивание
- Установка фурнитуры и общемонтажные работы

Описание

Малый формат и большая производительность: компактный шуруповерт А 10 М выгодно отличается в своем классе благодаря необычной силе и умным функциям. Удобно лежащий в руке, этот многофункциональный инструмент является отличным выбором для специалистов по внутренней отделке. Быстросъемная система не требует использования дополнительных элементов и позволяет работать оперативно и эффективно, выполняя различные задачи по сверлению и закручиванию крепежных элементов.

Аккумуляторы PowerTank оборудованы системой микропроцессорного управления. Данная система выполняет все важные функции, такие как контроль состояния отдельных ячеек, контроль воздушного охлаждения и температуры ячеек. Кроме того, «плавающие» ячейки надежно защищены от механического воздействия.

Технические данные

	A 10 M ы1
Макс. Ø хвостовика сверла	10 мм
Макс. Ø сверла по древесине / стали	22 / 10 мм
Крутящий момент в мягком / жестком режиме	17 / 34 Нм
Номинальная частота вращения на холостом ходу, на 1-й скорости	0 - 360 1/мин
Номинальная частота вращения на холостом ходу, на 1-й скорости	0 - 1400 1/мин
Вес (с аккумулятором)	0,8 кг
Номинальное напряжение	10,8 В

Модификация

Аккумуляторный шуруповерт А 10 М в кейсе MAFELL-MAX 919925

Комплект поставки

1 быстросъемный патрон A-SBF 10	206771
1 быстросъемная угловая насадка A-SWV 10	206773
1 Аккумулятор PowerTank 10 M 22	094444
1 Аккумулятор PowerTank 10 M 43	094445
1 Зарядное устройство APS 10 M	094447
1 Скоба для подвешивания шуруповерта на ремень	
1 Бита PZ2	





Удобный выбор одного из двадцати вариантов настройки крутящего момента.



Максимальный крутящий момент, равный 34 Нм, делает шуруповерт А 10 М мощным универсальным инструментом.



Индикация уровня заряда аккумулятора расположена сбоку, поэтому она всегда прекрасна видна.



Умная угловая насадка позволяет без усилий закручивать саморезы и в стесненных условиях.

Оснастка / Инструмент

Иллюстрация	Описание	№ заказа
	Быстросъемный патрон A-SBF 10 10 mm	206771
	Быстросъемный держатель A-SBH	206766
	быстросъемная угловая насадка A-SWV 10 до 100 Нм	206773
	Аккумулятор PowerTank 10 M 22 10,8 V, 22 Wh	094444
	Аккумулятор PowerTank 43 10,8 V, 43 Wh	094445
	Зарядное устройство APS 10 M 10,8 V	094447

Ударная дрель

НВ 1 Е

Благодаря стопорному устройству шпинделя облегчается смена инструмента.



Экономия времени благодаря прочному быстрозажимному патрону.

Удобная регулировка крутящего момента - как следствие, саморезы будут вкручены точно на нужную глубину, дополнительная обработка не потребуется.

Отличительные особенности

- Предохранительная фрикционная муфта
- Мощный двигатель с высоким крутящим моментом

Области использования

- Сверление
- Сверление на стойке
- Обрабатываемые материалы: древесина, клеёный брус

Описание

Благодаря надежной конструкции и мощному двигателю с высоким крутящим моментом эта сверлильная машина от MAFELL наилучшим образом отвечает требованиям, предъявляемым к инструменту при выполнении плотничных работ.

Модель НВ 1 Е предлагает большую гибкость в применении благодаря наличию реверса и электронной регулировки частоты вращения в диапазоне от 70 до 530 об./минуту.

Стальная шейка диаметром 43 мм подходит для сверлильных стоек BST от MAFELL.

Технические данные

Макс. Ø	13 мм
Еврошейка Ø	43 мм
Максимальный диаметр хвостовика	13 мм
Крутящий момент, максимальный	50 Нм
Частота вращения на холостом ходу	70 – 530 1/мин
Потребляемая мощность	1050 Вт
Вес	2,3 кг
Универсальный двигатель	230 В / 50 Гц

НВ 1 Е

Модификация

Ударная дрель НВ 1 Е в кейсе MAFELL-MAX	917201
---	--------

Комплект поставки

1 Упор для установки глубины сверления	078308
1 Сетевой кабель 4 м	078044

PG A

Прайс-лист на странице 14





Применение ударной дрели НВ 1 Е со сверильной стойкой.



Электронная регулировка частоты вращения и регулировка крутящего момента на рукоятке дрели.



Штекерное соединение обеспечивает удобство транспортировки и сохранность сетевого кабеля.



Дрель НВ 1 Е поставляется в практичном кейсе MAFELL-MAX.

Оснастка / Инструмент

Иллюстрация	Описание	№ заказа
	Шнековые свёрла с 6-гранным хвостовиком Длина 650 мм	
	Ø 10 мм	090240
	Ø 12 мм	090241
	Ø 14 мм	090242
	Ø 16 мм	090243
	Ø 18 мм	090244
	Ø 20 мм	090245
	Ø 22 мм	090246
	Ø 24 мм	090247
	Ø 26 мм	090248
	Ø 28 мм	090249
	Ø 30 мм	090250

	Шнековые свёрла с 6-гранным хвостовиком Длина 460 мм	
	Ø 8 мм	090251
	Ø 10 мм	090252
	Ø 12 мм	090253
	Ø 14 мм	090254
	Ø 16 мм	090255
	Ø 18 мм	090256
	Ø 20 мм	090257
	Ø 22 мм	090258
	Ø 24 мм	090259
	Ø 26 мм	090260
	Ø 28 мм	090261
Ø 30 мм	090262	

	Шнековые свёрла с 6-гранным хвостовиком Длина 320 мм	
	Ø 6 мм	090279
	Ø 7 мм	090280
	Ø 8 мм	090263
	Ø 9 мм	090264
	Ø 10 мм	090265
	Ø 12 мм	090266
	Ø 14 мм	090267
	Ø 16 мм	090268
	Ø 18 мм	090269
	Ø 20 мм	090270
	Ø 22 мм	090271
	Ø 24 мм	090272
	Ø 26 мм	090273
	Ø 28 мм	090274
Ø 30 мм	090275	

Иллюстрация	Описание	№ заказа
	Набор свёрл 650 5 шт. шнековых свёрл Ø 12, 14, 16, 18, 20 мм	093292
	Набор свёрл 460 6 шт. шнековых свёрл Ø 8, 10, 12, 14, 16, 18 мм	093291
	Набор свёрл 320 6 шт. шнековых свёрл Ø 8, 10, 12, 14, 16, 18 мм	093290

На все показанные здесь шнековые сверла распространяется гарантия при поломке острия сверла! В соответствии с общими действующими условиями гарантии.

Сверлильная стойка

BST 460 / BST 320

После окончания сверления стойка автоматически возвращается в исходное положение.



80-миллиметровое направляющее отверстие. Устройство с 6 вертикально расположенными роликами уверенно поддерживает сверло и предотвращает его смещение.

Отличительные особенности

- Высокая точность сверления
- Для серийных работ по шаблону
- Одна платформа
- С системой упоров при помощи параллельного упора (в специальных принадлежностях)

Области использования

- Точные и серийные отверстия
- Обработываемые материалы: древесина, клеёные конструкции

Описание

Новые сверлильные стойки MAFELL произвели революцию в области сверления массивной древесины. Они впечатляют своей оригинальной конструкцией с прочной и легкой алюминиевой платформой.

Работа с одной платформой дает ощутимые преимущества: лучший обзор рабочей поверхности, легкую замену свёрл и отсутствие смещения в момент сверления. MAFELL в очередной раз доказывает свою компетентность в области оригинальных решений для деревообработки: бесступенчатая направляющая позволяет достичь при сверлении очень точных результатов. В новых устройствах используются только высококачественные материалы, что говорит о долговечности машин – типично для MAFELL.

Технические данные

Макс. Ø инструмента при
Макс. длина сверла
Макс. глубина сверления
Зажим сверла
Еврошейка
Вес

BST 460

0° 130 мм
460 мм
300 мм
8 – 30 мм
43 мм
4,8 кг

BST 320

130 мм
320 мм
160 мм
8 – 30 мм
43 мм
4,5 кг

Модификация

Сверлильная стойка BST 460	961226
Сверлильная стойка BST 320	961225
Сверлильная стойка BST 460 с параллельным упором, копиром, сверлом-шаблоном	961265
Сверлильная стойка BST 320 с параллельным упором, копиром, сверлом-шаблоном	961255

PG A
Прайс-лист на странице 14





Интегрированный угловой механизм наклона позволяет выставлять углы от +45° до -45° с фиксацией в положении 0°



Использование копировальной втулки облегчает серийные работы.

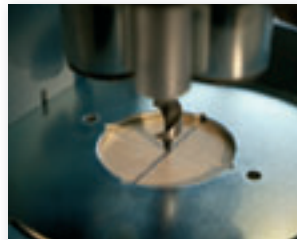







Даже при сверлении под наклоном центр сверла остается в той же точке.



Применение параллельного и углового упоров делают инструмент незаменимым при сверлении серийных отверстий.

Оснастка / Инструмент

Иллюстрация	Описание	№ заказа	Иллюстрация	Описание	№ заказа
	Параллельный упор с боковым упором	204407		Шнековые сверла с 6-гранным хвостовиком для BST 460, BST 320 Длина 320 мм	
	Крепление Ø 57 мм	204476		Ø 6 мм	090279
	Копировальная втулка 24,8 / 18 мм	204290		Ø 7 мм	090280
	Сверло-шаблон Ø 25 мм, общая длина 320 мм, для изготовления индивидуальных шаблонов	090276		Ø 8 мм	090263
	Шнековые сверла с 6-гранным хвостовиком для BST 460 Длина 460 мм			Ø 9 мм	090264
	Ø 8 мм	090251		Ø 10 мм	090265
	Ø 10 мм	090252		Ø 12 мм	090266
	Ø 12 мм	090253		Ø 14 мм	090267
	Ø 14 мм	090254		Ø 16 мм	090268
	Ø 16 мм	090255		Ø 18 мм	090269
	Ø 18 мм	090256		Ø 20 мм	090270
	Ø 20 мм	090257		Ø 22 мм	090271
	Ø 22 мм	090258		Ø 24 мм	090272
	Ø 24 мм	090259		Ø 26 мм	090273
	Ø 26 мм	090260		Ø 28 мм	090274
	Ø 28 мм	090261		Ø 30 мм	090275
	Ø 30 мм	090262		Набор сверл 460 6 шт. шнековых сверл Ø 8, 10, 12, 14, 16, 18 мм	093291
				Набор сверл 320 6 шт. шнековых сверл Ø 8, 10, 12, 14, 16, 18 мм	093290
			<p>На все показанные здесь шнековые сверла распространяется гарантия при поломке острия сверла! В соответствии с общими действующими условиями гарантии.</p>		

Сверлильная стойка

BST 650 S / BST 460 S

После окончания сверления стойка автоматически возвращается в исходное положение.

Интегрированный угловой механизм наклона позволяет выставлять углы от +45° до -45° с фиксацией в положении 0° – при этом ось сверления остается неизменной.



80-миллиметровое направляющее устройство, содержащее 6 расположенных вертикально роликов уверенно поддерживает сверло и предотвращает его смещение.

Отличительные особенности

- Угол наклона в обе стороны до 45°
- Отличная точность сверления
- Для серийных работ по шаблону
- Одна платформа
- С системой упоров при помощи параллельного упора (в специальных принадлежностях)
- Острые сверла совпадает с точкой поворота

Области использования

- Точные и серийные отверстия
- Наклонные сверления
- Обрабатываемые материалы: древесина, клеёные конструкции

Описание

Новые сверлильные стойки MAFELL произвели революцию в области сверления массивной древесины. Они впечатляют своей оригинальной конструкцией с прочной и легкой алюминиевой платформой.

Работа с одной платформой дает ощутимые преимущества: лучший обзор рабочей поверхности, легкая замена свёрл и отсутствие смещения в момент сверления. MAFELL в очередной раз доказывает свою компетентность в области оригинальных решений для деревообработки: бесступенчатая направляющая позволяет достичь при сверлении очень точных результатов. В новых устройствах используются только высококачественные материалы, что говорит о долговечности машин – типично для MAFELL.

Технические данные

	BST 650 S	BST 460 S
Макс. Ø инструмента при 0°	130 мм	130 мм
Макс. Ø инструмента при 45°	100 мм	100 мм
Макс. длина сверла	650 мм	460 мм
Макс. глубина сверления	455 мм	265 мм
Зажим сверла	8 – 30 мм	8 – 30 мм
Угол наклона, в обе стороны	45°	45°
Еврошейка	43 мм	43 мм
Вес	5,4 кг	5,0 кг

Модификация

Сверлильная стойка BST 650 S	961228
Сверлильная стойка BST 460 S	961227
Сверлильная стойка BST 650 S с параллельным упором, копиром, сверлом-шаблоном	961295
Сверлильная стойка BST 460 S с параллельным упором, копиром, сверлом-шаблоном	961275

PG A

Прайс-лист на странице 14





Вариант S наклоняется в обе стороны до 45° наклоняются.



Использование копировальной втулки облегчает серийные работы.











Даже при сверлении под наклоном ось сверления остается неизменной.



Применение параллельного и углового упоров делают инструмент незаменимым при сверлении серийных отверстий.

Оснастка / Инструмент

Иллюстрация	Описание	№ заказа	Иллюстрация	Описание	№ заказа
	Параллельный упор с боковым упором	204407		Шнековые свёрла с 6-гранным хвостовиком для BST 650 S, BST 460 S, BST 460, BST 320 Длина 320 мм	
	Крепление Ø 57 мм	204476		Ø 6 мм	090279
	Копировальная втулка 24,8 / 18 мм	204290		Ø 7 мм	090280
	Сверло-шаблон Ø 25 мм, общая длина 320 мм, для изготовления индивидуальных шаблонов	090276		Ø 8 мм	090263
	Шнековые свёрла с 6-гранным хвостовиком для BST 650 S Длина 650 мм			Ø 9 мм	090264
	Ø 10 мм	090240		Ø 10 мм	090265
	Ø 12 мм	090241		Ø 12 мм	090266
	Ø 14 мм	090242		Ø 14 мм	090267
	Ø 16 мм	090243		Ø 16 мм	090268
	Ø 18 мм	090244		Ø 18 мм	090269
	Ø 20 мм	090245		Ø 20 мм	090270
	Ø 22 мм	090246		Ø 22 мм	090271
	Ø 24 мм	090247		Ø 24 мм	090272
	Ø 26 мм	090248		Ø 26 мм	090273
	Ø 28 мм	090249		Ø 28 мм	090274
	Ø 30 мм	090250		Ø 30 мм	090275
	Шнековые свёрла с 6-гранным хвостовиком для BST 650 S, BST 460 S Длина 460 мм			Набор свёрл 650 5 шт. шнековых свёрл Ø 12, 14, 16, 18, 20 мм	093292
	Ø 8 мм	090251		Набор свёрл 460 6 шт. шнековых свёрл Ø 8, 10, 12, 14, 16, 18 мм	093291
	Ø 10 мм	090252		Набор свёрл 320 6 шт. шнековых свёрл Ø 8, 10, 12, 14, 16, 18 мм	093290
	Ø 12 мм	090253			
	Ø 14 мм	090254			
	Ø 16 мм	090255			
	Ø 18 мм	090256			
	Ø 20 мм	090257			
	Ø 22 мм	090258			
	Ø 24 мм	090259			
	Ø 26 мм	090260			
	Ø 28 мм	090261			
	Ø 30 мм	090262			

На все показанные здесь шнековые сверла распространяется гарантия при поломке острия сверла! В соответствии с общими действующими условиями гарантии.

Плотничная сверлильная машина

ZB 100 ES

Двигатель большой мощности и высокий уровень качества означает для Вас более длительный срок эксплуатации машины.

Застопорить шпиндель можно без дополнительных инструментов для простой и быстрой смены сверл.

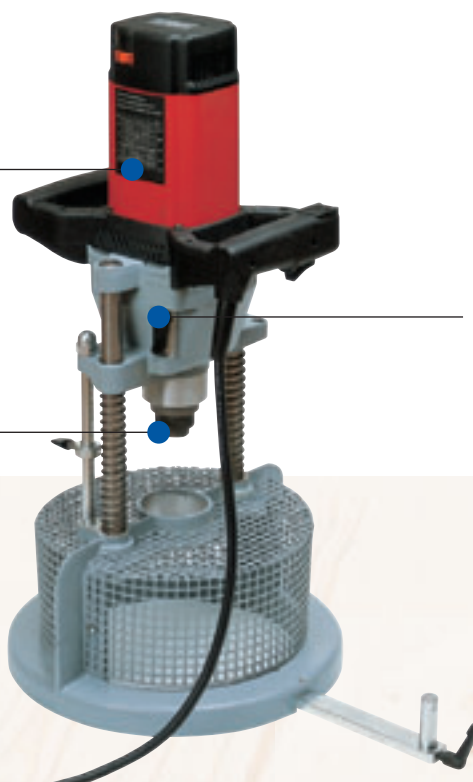

Универсальная машина для сверления пазов под кольцевые шпонки, кольцевые клиновые шпонки и шпонки GEKA.

Отличительные особенности

- Исключительная надежность
- Правое/левое вращение

Области использования

- Сверление отверстий под кольцевые шпонки
- Сверление отверстий под кольцевые клиновые шпонки
- Сверление отверстий под шпонки GEKA
- Использование зенкерной головки
- Обработываемые материалы: древесина, клеёные конструкции

Описание

С помощью машины ZB 100 ES можно осуществлять абсолютно точное сверление для всех имеющихся видов шкантов, нагелей и шпонок длиной до 160 мм.

Регулировка частоты вращения в пределах 340 – 1450 об/мин позволяет установить скорость вращения, соответствующую выбранному диаметру сверла.

Специальная подставка для сверлильной машины ZB 100 ES обеспечивает наибольшую безопасность.

Вы найдете у нас и весь необходимый инструмент, такой, например, как зенкерная головка, сверлильный инструмент GEKA и т.д.

Технические данные

Глубина сверления	100 мм
Частота вращения на холостом ходу	340 – 1450 1/мин
Потребляемая мощность	1200 Вт
Вес	9 кг
Универсальный двигатель	230 В / 50 Гц

ZB 100 ES

Модификация

Плотничная сверлильная машина ZB 100 ES	923601
---	--------





















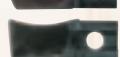





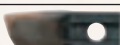
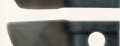

Комплект поставки

1 Специальная направляющая стойка для сверлильного инструмента под кольцевые шпонки без упора	039160
1 Приемное устройство для установки сверлильного инструмента под кольцевые шпонки	039192
1 Сетевой кабель 10 м	087612

PG B
Прайс-лист на странице 14



Оснастка / Инструмент

Иллюстрация	Описание	№ заказа	Иллюстрация	Описание	№ заказа
	Стойка для сверления (без направляющей сверла) глубина сверления			Шестигранник для дрели с сверлильным патроном	204174
	до 350 мм до 475 мм	039155 039195		Подрезной резец сменный (требуется 4 шт.) Твердый сплав 14 x 14 x 2 мм	034907
	Дополнительная рукоятка	039203		Поворотный нож-HSS Ø 50 мм, 20,6 x 15,5 x 2 мм	039026
	Инструмент для сверления паза под кольцевую шпонку Размер 1 для диаметра кольца 54 – 160 мм	091804		Ø 60 мм, 25,4 x 15,5 x 2 мм	039027
	Внутренний резец	020779		Ø 70 мм, 30,2 x 15,5 x 2 мм	039028
	Внешний резец	020711		Ø 80 мм, 35,2 x 15,5 x 2 мм	039029
	Зачищающий резец	020710		Ø 100 мм, 45,2 x 15,5 x 2 мм	039030
	Держатель резца по 1 шт. (требуется 3 шт.)	038786		Упорное и защитное кольцо с шестигранным ключом для монтажа для цилиндрической зенковки Ø 50 – 70 мм для цилиндрической зенковки Ø 80 – 100 мм	090181 090183
	Инструмент под клиновидные кольцевые шпонки	091807		Направляющая цапфа для зенковки	
	Внутренний резец	020781		Ø 11,5 мм Ø 12,5 мм Ø 13,5 мм Ø 14,5 мм Ø 15,5 мм Ø 16,5 мм Ø 17,5 мм Ø 19,5 мм Ø 21,5 мм	035570 035571 039387 035572 035573 035574 035575 035577 035578
	Внешний резец	020783			
	Зачищающий резец	020780			
	Держатель резца по 1 шт. (требуется 3 шт.)	038786		Переходник на МК 2 Для использования имеющейся оснастки к сверлильной машине К	039139
	Инструмент для сверления под шпонки ГЕКА	091809		Клин для МК 2	093001
	Внутренний резец	021136			
	Внешний резец	021137			
	Зачищающий резец	021138			
	Держатель резца по 1 шт. (требуется 3 шт.)	038785			
	Направляющая цапфа с кольцом для установки глубины сверления				
	Ø 11,5 мм Ø 12,5 мм Ø 13,5 мм Ø 15,5 мм Ø 17,5 мм Ø 19,5 мм Ø 21,5 мм Ø 23,5 мм Ø 25 мм	021303 035892 035893 035894 035895 035896 035897 035898 035899			
	Цилиндрическая зенковка				
	Ø 50 мм Ø 60 мм Ø 70 мм Ø 80 мм Ø 100 мм	090151 090161 090175 090176 090177			
	(без упорного и защитного кольца, направляющей цапфы)				

Плотничные сверлильные машины ZB 400 E / ZB 600 E



Застопорить шпиндель для простой и быстрой смены сверл можно без использования дополнительных инструментов.

Высокий уровень качества сверлильных машин от MAFELL означает для Вас более длительный срок их эксплуатации.

Поворотная нижняя направляющая сверла для упрощения смены сверл.

Отличительные особенности

- Двигатель большой мощности
- Правое/левое вращение

Области использования

- Угол наклона до 45°
- Высокоточные и серийные отверстия
- Сверление под наклоном
- Обрабатываемые материалы: древесина, клеёные конструкции

Описание

Сверлильная машина ZB 400 E / ZB 600 E имеет надежное стопорное устройство для фиксации шпинделя перед заменой сверла, электронную регулировку частоты вращения, реверс, 2-х ступенчатый механический редуктор, зажимное устройство 63 мм и центрирующие винты.

- Хорошо сбалансированные рукоятки позволяют работать одной рукой в любых положениях, в том числе и над головой
- установка скорости вращения сверла в зависимости от глубины сверления и диаметра сверла
- специальный ограничитель для установки глубины сверления

Эти основные преимущества машин ZB 400 E / ZB 600 E делают их незаменимыми помощниками при сверлении отверстий максимальной глубины в самых твердых породах древесины.

Технические данные

	ZB 400 E	ZB 600 E
Глубина сверления	350 мм	475 мм
Угол наклона	0 – 45°	0 – 45°
Частота вращения на холостом ходу	340 – 1450 1/мин	340 – 1450 1/мин
Потребляемая мощность	1200 Вт	1200 Вт
Вес	16,5 кг	17,7 кг
Универсальный двигатель	230 В / 50 Гц	230 В / 50 Гц

Модификация

Плотничные сверлильные машины ZB 400 E со стойкой для сверления на глубину до 350 мм	922901
Плотничные сверлильные машины ZB 600 E со стойкой для сверления на глубину до 475 мм	923301

Комплект поставки







1 Шнековое сверло Ø 18 мм, глубина сверления 350 мм для ZB 400 E, длина 650 мм	090205
1 Шнековое сверло Ø 18 мм, глубина сверления 475 мм для ZB 600 E, длина 820 мм	090215
1 Направляющая сверла в комплекте для сверла диаметром 10 - 28 мм	
1 Переходник для сверла с коническим хвостовиком МК 2	
1 Сетевой кабель 10 м	087612

PG B

Прайс-лист на странице 15



Оснастка / Инструмент

Иллюстрация	Описание	№ заказа	Иллюстрация	Описание	№ заказа
	Специальная стойка для сверления пазов под кольцевые шпонки без соединительного упора	039160		Переходник на МК 2 Для использования имеющейся оснастки к сверильной машине К	039139
	Упор	039156		Клин для МК 2	093001
	Шнековые свёрла для ZB 400 E общая длина 650 мм Глубина сверления 350 мм				
	Ø 10 мм	090201			
	Ø 12 мм	090202			
	Ø 13 мм	090222			
	Ø 14 мм	090203			
	Ø 15 мм	090223			
	Ø 16 мм	090204			
	Ø 17 мм	090224			
	Ø 18 мм	090205			
	Ø 20 мм	090206			
	Ø 21 мм	090225			
	Ø 22 мм	090207			
	Ø 24 мм	090208			
	Ø 25 мм	090226			
	Ø 26 мм	090209			
	Ø 28 мм	090210			
	Ø 30 мм	090211			
	Шнековые свёрла для ZB 600 E общая длина 820 мм Глубина сверления 475 мм				
	Ø 12 мм	090212			
	Ø 14 мм	090213			
	Ø 16 мм	090214			
	Ø 18 мм	090215			
	Ø 20 мм	090216			
	Ø 22 мм	090217			
	Ø 24 мм	090218			
	Ø 26 мм	090219			
	Ø 28 мм	090220			
	Ø 30 мм	090221			

Шлифование



Все шлифовальные машины MAFELL оборудованы высокомоощными моторами. Ноу-хау и последовательные ответы на запросы специалистов в области деревообработки делают шлифовальные машины MAFELL незаменимыми инструментами.



MAFELL

Пиление

Сверление

Шлифование

Строгание

Фрезерование

Пылесосы

Прочее

Вибрационная шлифовальная машина

UVA 115 E

UFB-1 изготовлен из чрезвычайно прочного антистатичного нетканого материала. Высокая воздухопроницаемость материала уменьшает остаточную пыль до 3%.

Чистота на рабочем месте. Боковые каналы в подошве обеспечивают максимально эффективное удаление пыли. Благодаря этому пыль еще лучше удаляется и с нижней поверхности подошвы.

Расположенные в зоне рукояток демпферы гасят вибрации, и они не передаются на руки пользователя. Это сохраняет здоровье и делает работу комфортной.



Отличительные особенности

- С демпфером вибрации
- Высокая эффективность удаления пыли
- Съёмная треугольная подошва Delta
- В удобном кейсе MAFELL-MAX

Области использования

- Грубое шлифование
- Шлифование промежуточных слоев при нанесении лака
- Чистовое шлифование
- Плоские поверхности
- Обработываемые материалы: древесина, покрытые лаком поверхности

Описание

При обработке синтетических или лакированных поверхностей, частота вращения настраивается регулятором с фиксатором. Это помогает избежать нагрева с последующим склеиванием абразива.

Двигатель MAFELL с новым якорем и устройство крепления шлифовальной подошвы были специально разработаны для модели UVA 115 E. Защищающее от пыли уплотнение виброшлифовальной машины является чрезвычайно эффективным и способствует длительному сроку эксплуатации.

Мягкая накладka увеличивает шероховатость рукоятки UVA 115 E, что способствует снижению усталости и повышению безопасности.

Пылесос подключается при помощи стандартного патрубка диаметром 35 мм.

Технические данные

Рабочая подошва	115 x 230 мм
Рабочий ход	2,6 мм
Число оборотов холостого хода	2000 – 12000 Н/мин
Номинальная мощность	450 Вт
Вес	2,7 кг
Остаточная вибрация	< 2,5 м/с ²

UVA 115 E

Модификация

Вибрационная шлифовальная машина UVA 115 E в кейсе MAFELL-MAX 917425

Комплект поставки

- 1 Мешок для сбора пыли UFB-1
- 1 Подошва дополнительная Delta 105 с липучкой
- 1 Набор абразива Abranet®, состоящий из:
 - 1 x P 60/P 80/P 100/P 120/P 150/P 180/P 240/P 320
 - 1 Абразив Abranet® Delta 105, P 120
 - 1 Защитная прокладка UVA-SA 10 (10 x перфорированные), 115 x 230 мм
 - 1 Защитная прокладка UVA-SA Delta 105
- 1 Сетевая кабель 4 м

087323

PG A
Прайс-лист на странице 16

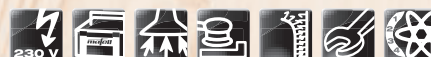



В углах, на краях или в других затруднённых местах - высокое качество шлифования с лёгкостью обеспечивает треугольная подошва Delta.



От предельно тонкого до максимального съёма, в комбинации с абразивом Abranet® UVA получает уникальную универсальность.



Легкая замена абразивного материала. В MAFELL-MAX встроено углубление, фиксирующее головку машины UVA 115 E при замене абразива.



Механический замок для рулонной бумаги аккуратно натягивает бумагу не давая провисания.

Оснастка / Инструмент

Иллюстрация	Описание	№ заказа
	Мешок для сбора пыли UFB-1 5 шт.	205570
	Абразив Abranet®* HD P 60, 20 шт. 093410 P 80, 35 шт. 093411 P 100, 40 шт. 093412 P 120, 40 шт. 093413 P 150, 40 шт. 093414 P 180, 40 шт. 093415 P 240, 40 шт. 093416 P 320, 40 шт. 093417	
	Защитная прокладка UVA-SA 10 (10 x перфорация) 115 x 230 мм	093420
	Абразив Abranet® Set Delta 105 3 x P 80 / 3 x P 120 / 3 x P 180	093418
	Защитная прокладка UVA-SA D для Delta 105	093421

***Abranet®** открывает новые горизонты технологии и делает возможным беспыльное шлифование. Шлифовальный круг имеет около 16000 отверстий, что обеспечивает оптимальное пылеудаление. В результате этого увеличивается ресурс абразива и обеспечивается более чистое рабочее место. При этом следует помнить о позитивном влиянии отсутствия пыли на рабочем месте на состоянии здоровья человека.

Эксцентриковая шлифовальная машина

EVA 150 E

Новинка

Расположенные в зоне рукояток демпферы гасят вибрации, и они не передаются на руки пользователя. Это сохраняет здоровье и делает работу комфортной.



Имеющая эргономичную форму дополнительная рукоятка помогает оптимально направлять EVA 150 E при работе двумя руками. При необходимости ее можно демонтировать.

Настраиваемое приспособление для защиты кромок (входит в комплект поставки) шлифовальной машины EVA 150 E не только предотвращает повреждение заготовки, но и эффективно защищает от повреждений тарельчатый шлифовальный круг.

Мощная встроенная система пылеудаления в сочетании с многочисленными отверстиями в тарельчатом шлифовальном круге делают возможным уверенную работу с малым количеством пыли. Благодаря этому абразив забивается меньше, его расход снижается, а результат труда улучшается.

Отличительные особенности

- С демпфером вибрации
- Высокая эффективность удаления пыли
- В удобном кейсе MAFELL-MAX

Области использования

- Грубое шлифование
- Шлифование промежуточных слоев при нанесении лака
- Чистовое шлифование
- Изогнутые поверхности
- Обрабатываемые материалы: плитные материалы, массивная древесина, лак, гипсовая шпаклевка, поверхности, облицованные шпоном.

Описание

EVA 150 E – это высокопроизводительная эксцентриковая шлифовальная машина, эффективно удаляющая пыль с рабочего места и помогающая достигать наилучших результатов. С ее помощью все виды древесины, плитных материалов, а также лаки, краски и гипсовые шпаклевки получают превосходную поверхность.

По сравнению с традиционными эксцентриковыми шлифовальными машинами скорость вращения мотора EVA 150E на 20% выше. Это ощутимо увеличивает съем материала. Ваше преимущество: при получении поверхностей столь же высокого качества Вы можете сэкономить до 20% времени, что в свою очередь влечет за собой снижение Ваших затрат.

EVA 150 E наилучшим образом подходит и для непрерывного использования в течение продолжительного времени. Значение остаточной вибрации шлифовальной машины EVA 150 E – менее 2,5 м/с², что позволяет работать без ограничения по времени. Мягкие эластичные накладки на рукоятках гарантируют оптимальный контроль, обеспечивают надежный хват и комфорт.

Технические данные

	EVA 150 E/3	EVA 150 E/5
Диаметр шлифовального круга	Ø 150 мм	Ø 150 мм
Регулируемый рабочий ход	3 мм	5 мм
Частота вращения	6000 – 12000 Н/мин	6000 – 12000 Н/мин
Потребляемая мощность	350 Вт	350 Вт
Вес	2,1 кг	2,1 кг
Остаточная вибрация	< 2,5 м/с ²	< 2,5 м/с ²

Модификация

Эксцентриковая шлифовальная машина EVA 150 E/3 в кейсе MAFELL-MAX	917725
Эксцентриковая шлифовальная машина EVA 150 E/5 в кейсе MAFELL-MAX	917745

Комплект поставки

- 1 Мешок для сбора пыли UFB-1
 - 1 Набор абразива Abranet®:
1 x HD P 60 / P 80 / P 100 / P 120 / P 150 / P 180 / P 240 / P 320
 - 1 Шлифовальная тарелка soft
 - 1 Защитная прокладка EVA-SA
 - 1 Дополнительная рукоятка
 - 1 Приспособление для защиты кромок
 - 1 Сетевой кабель 4 м
- 087323

PG A

Прайс-лист на странице 16





Для грубого шлифования правильным выбором будет модель EVA 150 E / 5, с рабочим ходом 5 мм и 12000 оборотов в минуту.



Модель EVA 150 E / 3 с рабочим ходом 3 мм лучше всего подходит для чистового шлифования, а также шлифования промежуточных слоев при нанесении лака.



Мягкая выравнивающая накладка из вспененного материала позволяет получать более качественные результаты при шлифовании выпуклых и вогнутых поверхностей.



Abranet® открывает новые горизонты технологии. 24000 отверстий в шлифовальном круге обеспечивают оптимальное пылеудаление и увеличивают срок службы абразива.

Оснастка / Инструмент

Иллюстрация	Описание	№ заказа	Иллюстрация	Описание	№ заказа
	Абразив Abranet® HD P 60 на «липучке», Ø 150 мм, 20 шт.	093447		Шлифовальная тарелка EVA-ST-H hard	093455
	Абразив Abranet®* на «липучке», Ø 150 мм			Шлифовальная тарелка EVA-ST-S soft	093457
	P 80, 35 шт. 093448				
	P 100, 40 шт. 093449				
	P 120, 40 шт. 093450				
	P 150, 40 шт. 093451				
	P 180, 40 шт. 093452				
	P 240, 40 шт. 093453				
	P 320, 40 шт. 093454				
	Защитная прокладка EVA-SA Ø 150 шт.	093446		Мешок для сбора пыли UFB-1 5 шт.	205570
	Выравнивающая накладка SAL-1 на «липучке», для изогнутых поверхностей	093459	<p>*Abranet® открывает новые горизонты технологии и делает возможным беспыльное шлифование. Шлифовальный круг имеет около 16000 отверстий, что обеспечивает оптимальное пылеудаление. В результате этого увеличивается ресурс абразива и обеспечивается более чистое рабочее место. При этом следует помнить о позитивном влиянии отсутствия пыли на рабочем месте на состояние здоровья человека.</p>		

Строгание



Для того чтобы обработать торцы заготовки, подстрогать двери, во время монтажа на объекте либо при работе в мастерской профессионалу требуются машины, на которые можно положиться. Ведь именно при работе на стройплощадке решающее значение имеют профессиональные результаты Вашего труда. Именно для того, чтобы удовлетворять этим высоким запросам, и были разработаны рубанки MAFELL.

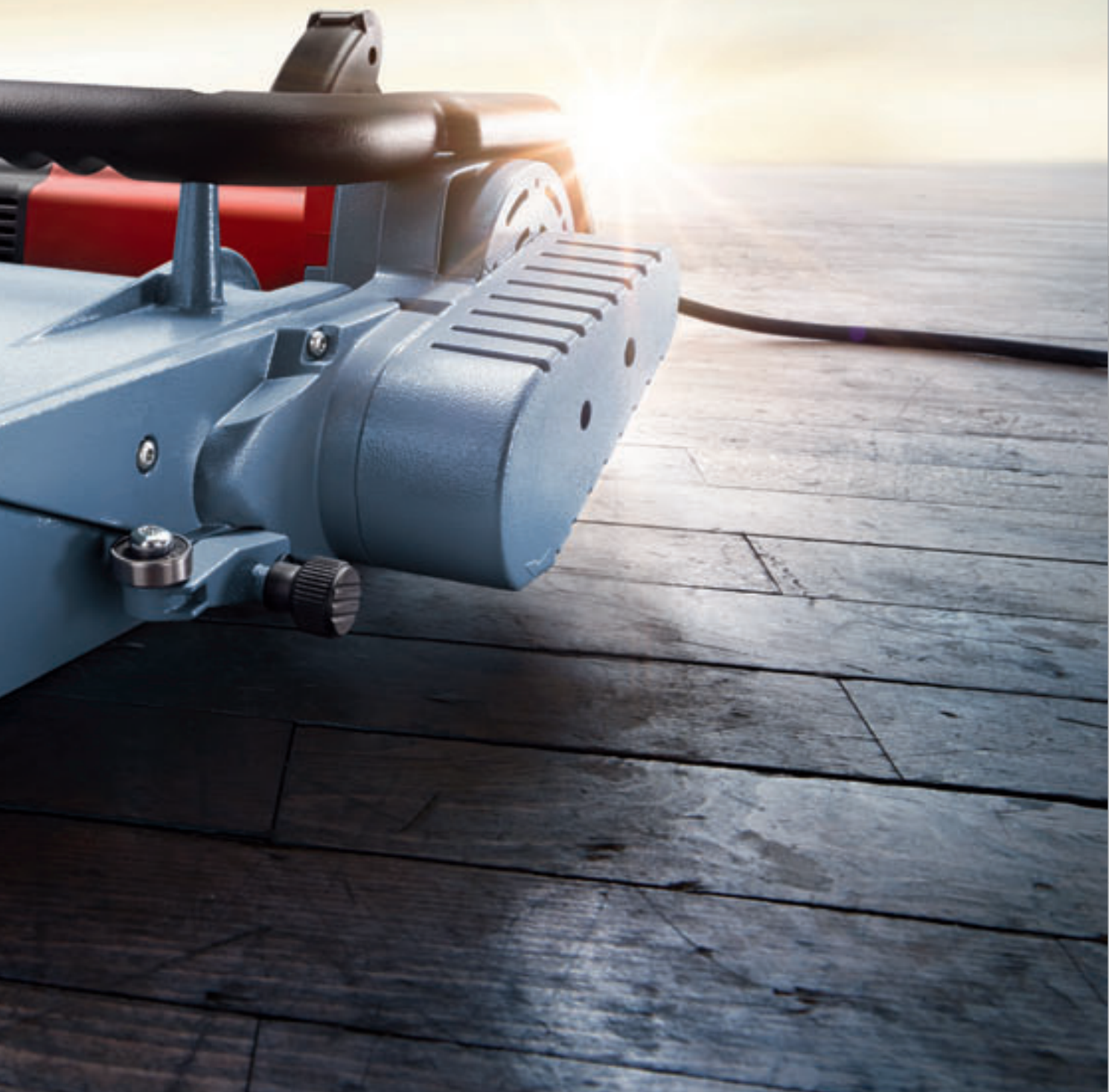

MAFELL

Пиление

Сверление

Шлифование

Строгание

Фрезерование

Пылесосы

Прочее

Ручной рубанок

MHU 82

Мощный двигатель, рассчитанный на длительную работу.

Удобная рукоятка, позволяющая работать даже в труднодоступных местах.

Высокое качество обработки поверхностей заготовок благодаря высокой скорости вращения рабочего вала.



Отличительные особенности

- Мощный двигатель
- Встроенный патрубок для удаления стружек
- Строгальный рубанок MHU 82 в комплекте с маятниковым защитным кожухом

Области использования

- Обработка фальца
- Строгание до 82 мм
- Обрабатываемый материал: Древесина

Описание

Это настоящий рубанок для профессионалов! Частота вращения вала 12000 об/мин обеспечивает безупречно чистую поверхность заготовки.

Технические характеристики рубанка выбраны оптимально: ширина строгания 82 мм, глубина фальцевания 22 мм и толщина снимаемого слоя – от 0 до 3 мм. Нужно ли больше?

Ручной рубанок MHU 82 также снабжен мощным двигателем, который разработан и произведен фирмой MAFELL. Он обеспечивает надежную и точную работу рубанка.

С помощью несложного устройства ручной рубанок MHU 82 можно превратить в небольшой строгальный станок.

Технические данные

Ширина строгания	82 мм
Толщина снимаемого слоя	0 – 3 мм
Глубина фальцевания	22 мм
Диаметр вала	59,5 мм
Частота вращения холостого хода	12000 1/мин
Потребляемая мощность	800 Вт
Вес	3,4 кг
Скорость резания при номинальной нагрузке	24 м/сек
Универсальный двигатель	230 В / 50 Гц

MHU 82

Модификация

Ручной рубанок MHU 82	912701
Ручной рубанок MHU 82 в чемодане MAFELL-MAX	912710
Ручной рубанок MHU 82 в чемодане MAFELL-MAX в чемодане MAFELL-MAX с упором, мешком для стружек	912714

Комплект поставки

1 Упор для фальцевания	034979
1 Адаптер для пылесоса Внутренний-Ø 38 мм	033679
1 Поворотные ножи-НМ 1 пара, из твердого сплава	091696
1 Гаечный ключ 8 мм	093258
1 Сетевой кабель 4 м	087323

PG A
Прайс-лист на странице 17





Ручной рубанок MHU 82 в комплекте в прочном и удобном кейсе MA-FELL-MAX. № заказа 912714



Использование рубанка MHU 82 в качестве строгального станочка. В комплект устройства входит и маятниковый защитный кожух.



Стружки удаляются легко и просто.



Фальцевание двери ручным рубанком MHU 82.

MAFELL

Пиление

Сверление

Шлифование

Строгание

Фрезерование

Пылесосы

Прочее

Оснастка / Инструмент

Иллюстрация	Описание	№ заказа
	Угловой упор монтированно	033096
	Угловой упор монтированно	036858
	Поворотные ножи-НМ 1 пара, из твердого сплава	091696
	Поворотные ножи-НМ 3 пары, из твердого сплава	091697
	Держатель ножей 1 шт., для 091696, 091697	035101
	Устройство для установки рубанка на верстак с подвижным защитным кожухом и 2-мя струбцинами	033110
	Струбцина для устройства установки рубанка на верстак	093232
	Мешок для опилок	033707
	Адаптер для пылесоса Внутренний-Ø 38 мм	033679

Плотничные рубанки

ZH 205 Ec / ZH 245 Ec

Высокий стандарт качества означает для Вас снижение расходов и более длительный срок эксплуатации.

Практичная, удобная рукоятка и небольшой вес позволяют легко перемещать рубанок в процессе работы.



Максимальное использование ширины ножей обеспечивают специальные упорные ролики.

Двухсторонняя заточка ножей, их простая и точная установка означает для Вас сокращение непроизводительных затрат времени.

Отличительные особенности

- Мощный мотор CUprex
- Уникальная толщина снимаемого слоя
- Безупречный выброс стружек
- Удобное расположение рукоятки

Области использования

- Стругание до 208 мм (ZH 205 Ec)
- Стругание до 248 мм (ZH 245 Ec)
- Обработываемые материалы: древесина

Описание

Рубанки ZH 205 Ec / ZH 245 Ec позволяют снимать слой древесины толщиной от 0 до 4 мм.

Подобных рубанков Вы не найдете на рынке ручного деревообрабатывающего электроинструмента. Новое устройство удаления стружки с безупречным выбросом стружки за счет использования мощной струи воздуха обеспечивает быструю и безостановочную работу даже при обработке сырой древесины.

Благодаря легкой литой конструкции корпуса вес инструментов составляет всего 13,4 кг и 12,5 кг соответственно.

Мощный двигатель предлагает достаточный резерв мощности.

Как и большинство машин от MAFELL, рубанки снабжены электронной системой управления двигателя, которая обеспечивает плавный пуск и постоянную скорость вращения вала при изменении нагрузок, а также снижение скорости вращения на холостом ходу и защиту от перегрузок.

Технические данные

	ZH 205 Ec	ZH 245 Ec
Ширина стругания	208 мм	248 мм
Толщина снимаемого слоя	0 – 4 мм	0 – 4 мм
Диаметр вала	74 мм	74 мм
Частота вращения холостого хода	8500 1/мин	8500 1/мин
Потребляемая мощность	2300 Вт	2500 Вт
Вес	12,5 кг	13,4 кг
Универсальный двигатель	230 В / 50 Гц	230 В / 50 Гц

Модификация

Плотничный рубанок ZH 205 Ec	925225
Плотничный рубанок ZH 245 Ec	925125

Комплект поставки

1 Поворотные ножи-НМ	
1 пара, из легированной стали	
1 Гаечный ключ 8 мм	093258
1 Сетевой кабель 4 м	087378

PG B

Прайс-лист на странице 17





Максимальное использование ширины ножей обеспечивают специальные упорные ролики.



Новая конструкция воздуховода помогает удалять огромное количество стружки мощной струей воздуха.



Мощная, производительная работа с шириной строгания 245 мм и толщиной снимаемого слоя от 0 до 4 мм.



Инструмент для смены ножей всегда под рукой.

Оснастка / Инструмент

Иллюстрация	Описание	№ заказа	Иллюстрация	Описание	№ заказа
	ZH 205 Ec:			ZH 245 Ec:	
	Поворотные ножи 1 пара, из легированной стали	091897		Поворотные ножи 1 пара, из легированной стали	091895
	Поворотные ножи 3 пары, из легированной стали	091898		Поворотные ножи 3 пары, из легированной стали	091896
	Клиновой зажим 1 шт., для 091897, 091898	203325		Клиновой зажим 1 шт., для 091895, 091896	203319
	Держатели ножа 1 пара, для 091897, 091898	091797		Держатели ножа 1 пара, для 091895, 091896	091796

Плотничный рубанок

ZH 320 Ec

Высокий стандарт качества означает для Вас снижение расходов и более длительный срок эксплуатации.

Практичная, удобная рукоятка и небольшой вес позволяют легко перемещать рубанок в процессе работы.



Максимальное использование ширины ножей обеспечивают специальные упорные ролики.

Двухсторонняя заточка ножей, простая и точная их установка означает для Вас сокращение непроизводительных затрат времени.

Отличительные особенности

- Мощный мотор CUPrex
- Безупречный выброс стружек
- Удобное расположение рукояток

Области использования

- Стругание шириной до 320 мм
- Обрабатываемые материалы: древесина

Описание

В отличие от предыдущих поколений рубанков от MAFELL, новое устройство выброса стружек с безупречным отводом стружек мощной струей воздуха предотвращает закупоривание канала влажными стружками.

Двигатель мощностью 2700 Вт позволяет стругать на ширину 320 мм.

Благодаря легкой литой конструкции корпуса вес рубанка составляет всего 14 кг.

Вы должны стругать, а не перетаскивать тяжести. Как и большинство машин от MAFELL, рубанок ZH 320 Ec снабжен электронной системой управления двигателем, которая обеспечивает плавный пуск и постоянную скорость вращения вала под нагрузкой, а также снижение скорости вращения на холостом ходу и защиту от перегрузок.

Эффективный тормоз инструмента останавливает вал в считанные секунды после выключения рубанка.

Технические данные

ZH 320 Ec

Ширина стругания	320 мм
Толщина снимаемого слоя	0 – 3 мм
Диаметр вала	74 мм
Частота вращения на холостом ходу	8500 1/мин
Потребляемая мощность	2700 Вт
Вес	14 кг
Универсальный двигатель	230 В / 50 Гц

Модификация

Плотничный рубанок ZH 320 Ec	924425
------------------------------	--------

Комплект поставки

1 Поворотные ножи-НМ	091791
1 пара, из легированной стали	
1 Гаечный ключ 8 мм	093258
1 Сетевой кабель 10 м	087378

PG B

Прайс-лист на странице 17





Высокий стандарт качества означает для Вас снижение расходов и более длительный срок эксплуатации.



Новое устройство выброса стружек с возможностью подключения к аспирационной системе шланга диаметром 75/80 мм.



Удобная рукоятка сберегает силы при работе.



Новая конструкция воздуховода обеспечивает удаление огромного количества стружки мощной струей воздуха.

Оснастка / Инструмент

Иллюстрация	Описание	№ заказа
	Поворотные ножи 1 пара, из легированной стали	091791
	Поворотные ножи 3 пары, из легированной стали	091889
	Клиновой зажим 1 шт., для 091791, 091889	202295
	Держатели ножа 1 пара, для 091791, 091889	091790

Фрезерование



Какую бы задачу не предстояло выполнить, фрезер MAFELL всегда придет Вам на помощь. Изготовленные из высококачественных компонентов, наши машины объединяют в себе качество и многолетний опыт. Сконструированные для использования в течение долгого времени, наши машины славятся своей долговечностью. Сочетание чрезвычайно высокой мощности, оптимального комфорта и многосторонности делают наши машины надежными партнерами современных специалистов в области деревообработки.



MAFELL

Пиление

Сверление

Шлифование

Строгание

Фрезерование

Пылесосы

Прочее

Ламельный фрезер

LNF 20

Простое и удобное включение и выключение одним нажатием большого пальца, как левой, так и правой руки.

Незаурядная мощность 750 ватт – для интенсивного профессионального использования.

Две направляющие стойки для точной и чёткой установки высоты фрезерования.

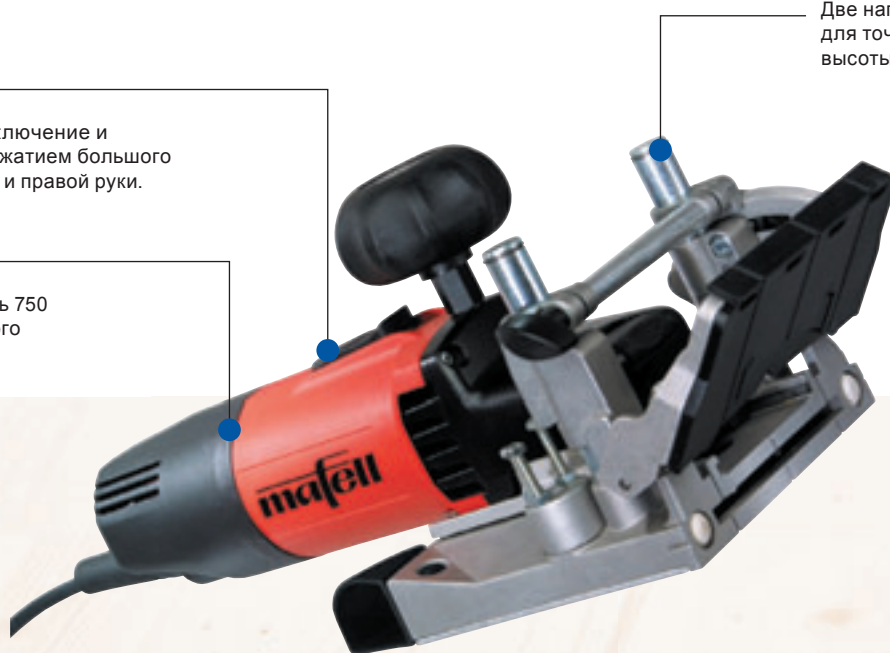

Отличительные особенности

- Эргономичный дизайн
- Револьверный упор для установки глубины фрезерования
- Кейс

Области использования

- Фрезерование под плоский шкант
- Фрезерование под смоляной кармашек
- Обрабатываемые материалы: древесина, плитные материалы

Описание

Поворотом револьверного упора легко устанавливаются размеры фрезерования под все ходовые ламели.

Угловой упор с фиксированными позициями 0°, 22,5°, 45°, 67,5°, и до 90°.

Устойчивые к деформациям угловой упор и регулятор высоты облегчат Вашу работу. А надёжные крепёжные винты сохранят Ваши настройки и после стократного использования.

Всё необходимое для Вас находится в волшебном „сундучке“ MAX. Здесь нашлось место и для фрезы «Смоляной кармашек», и для антискользящих ковриков, и, конечно же, для фрезера LNF 20.

Технические данные

Глубина фрезерования	19 мм
Фрезерный инструмент Ø	100 мм
Угол наклона пильного диска	0 – 90°
Частота вращения на холостом ходу	9800 1/мин
Потребляемая мощность	750 Вт
Вес	3,1 кг
Универсальный двигатель	230 в / 50 Гц

LNF 20

Модификация

Ламельный фрезер LNF 20 в кейсе MAFELL-MAX	915625
--	--------

Комплект поставки

1 Дискосвая фреза-НМ 100 x 4 x 22 мм, 6 зубьев	076905
1 Выбрасывающий патрубок	076954
1 Адаптер для пылесоса	076955
1 Мешок для сбора пыли	076956
1 Крестовая отвертка	093283
1 Торцевой ключ	093119
1 Сетевой кабель 4 м	076953

PG A

Прайс-лист на странице 18





Соединение на ус с LNF 20.



Глубина паза устанавливается как по револьверному упору, так и по шкале.



LNF 20 поставляется в удобном кейсе MAFELL-MAX.



Дополнительная оснастка фреза «Смоляной кармашек». № заказа 091793

Оснастка / Инструмент

Иллюстрация	Описание	№ заказа
	Фреза дисковая 100 x 4 x 22 мм, 6 зубьев, твёрдый сплав	076905
	Фреза профильная «Смоляной кармашек» 100 x 8 x 22 мм, 2 зуба, твёрдый сплав	091793
	Прозрачная накладка на основание применяется с профильной фрезой	076965
	Коврик против скольжения 2 шт.	095063

Ручной фрезер

LO 50 E

Электронная система поддерживает постоянную частоту вращения фрезы и гарантирует плавный пуск.

Возможность индивидуальной установки частоты вращения, глубины фрезерования, положения упора – все это обеспечивает широчайшие возможности использования фрезера.

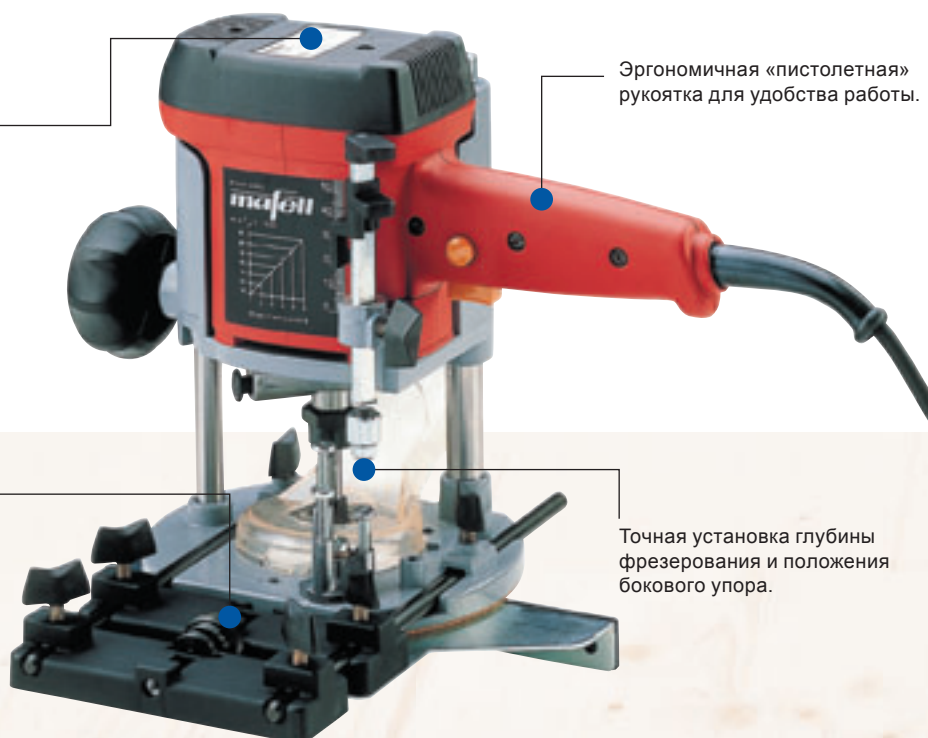

Эргономичная «пистолетная» рукоятка для удобства работы.

Точная установка глубины фрезерования и положения бокового упора.

Отличительные особенности

- Лёгкий
- Револьверный упор для установки глубины фрезерования
- Устройство для фрезерования пазов под тетиву (оснастка)

Области использования

- Обрабатываемые материалы: массивная древесина, плитные материалы; нанесение надписей, орнаментов или декоративных элементов, снятие фаски, фрезерование пазов или фальцев

Описание

Идет ли речь о нанесении орнамента или рисунка, о снятии фаски, фрезеровании фальцев или пазов – не надо сомневаться, фрезер LO 50 E справится со всеми этими и многими другими задачами.

Фрезер LO 50 E имеет глубину фрезерования 50 мм и частоту вращения фрезы 10000 – 22000 об/мин.

Одно из главных преимуществ конструкции – пистолетная рукоятка, наилучшим образом приспособленная для выполнения самых трудных работ.

Глубина фрезерования устанавливается точно и надёжно. Последующая доработка исключена.

Для смены фрезы переверните фрезер LO 50 E фрезой вверх, после чего Вы сможете быстро и просто сменить фрезу. Стопор шпинделя здесь естественно является стандартным решением.

Технические данные

Глубина фрезерования
Стандартная цапга под хвостовик
Частота вращения на холостом ходу
Потребляемая мощность
Вес
Универсальный двигатель

LO 50 E

0 – 50 мм
Ø 6 – 8 мм
10000 – 22000 1/мин
1000 Вт
2,7 кг
230 в / 50 Гц

Модификация

Ручной фрезер LO 50 E в кейсе MAFELL-MAX 913302

Комплект поставки

1 Упор параллельный с точной установкой	
1 Копировальная втулка Ø 20 мм	200693
1 Цанговый патрон под диаметр хвостовика фрезы 8 мм	076441
1 Адаптер для пылесоса	038986
1 Гаечный ключ 19 мм	093011
1 Сетевая кабель 4 м	087323

PG A

Прайс-лист на странице 18





Профилирование кромки фрезой с опорным кольцом.



Чистая работа! Фрезер LO 50 E в тандеме с пылесосом S 50 M от MAFELL.



Установка глубины фрезерования по 3-х ступенчатому револьверному упору.



Фрезер LO 50 E поставляется в удобном кейсе MAFELL-MAX.

Оснастка / Инструмент

Иллюстрация	Описание	№ заказа
	Приспособление для фрезерования пазов в тетивах лестниц с направляющей линейкой (длина 1 м) и 2-мя струбцинами	200500
	Направляющая линейка (длина 1 м) с устройством для крепления фрезера	200690
	Струбцина для направляющей линейки	093249
	Угловой упор для направляющей линейки	038108
	Цанговый патрон 6 мм 8 мм 1/4"	093270 076441 093271
	Копировальная втулка Ø 10,8 мм Ø 13,8 мм Ø 20 мм Ø 27 мм Ø 30 мм Ø 40 мм	200694 200695 200693 038988 038971 038989

Ручной фрезер LO 65 Ec

Выключатель с защитой от произвольного включения.

Двойной параллельный упор с тонкой юстировкой для прецизионной подачи.

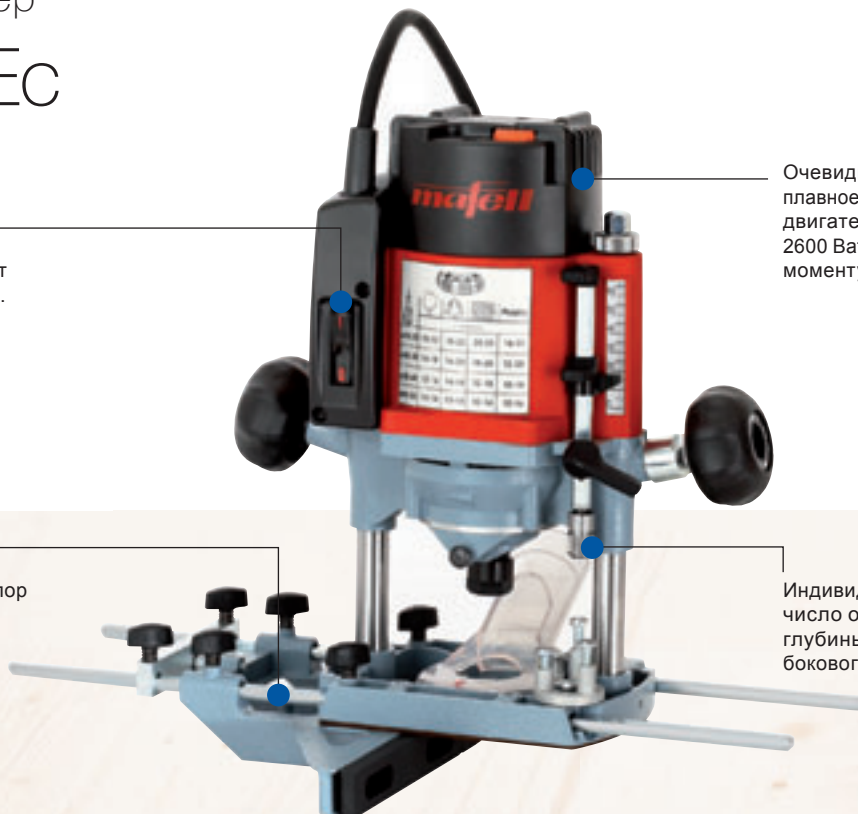

Очевидная экономия времени – плавное фрезерование благодаря двигателю CUprеx мощностью 2600 Ватт и высокому крутящему моменту.

Индивидуальная установка: число оборотов шпинделя, глубины фрезерования и бокового упора – для широкой и многосторонней области применения.

Отличительные особенности

- Мощный мотор CUprеx
- Глубина фрезерования - 65 мм
- Револьверный упор для установки глубины фрезерования
- Устройство для фрезерования пазов под тетиву (оснастка)

Области использования

- Профилирование и пазовальные работы
- Выфрезеровка под фурнитуру
- Нарезка шипа и паза „ласточкин хвост“ (Lignatool, Arunda)
- Фрезерные работы при изготовлении лестниц
- Обрабатываемые материалы: древесина, плитные материалы

Описание

В настоящее время мощность и высокий крутящий момент имеют имя: CUprеx – мощный двигатель с оптимизированной цифровой электроникой, новой электроникой управления, а также плавной регулировкой числа оборотов для обработки различных материалов и выполнения различных задач.

Одни за другим настроенные компоненты помогают таким образом использовать фрезер для выполнения филигранных работ, как впрочем и для обработки массива по шаблонам.

Глубина фрезерования устанавливается точно и надёжно. Последующая доработка исключена.

Для смены фрезы переверните фрезер LO 65 Ec фрезой вверх, теперь Вы можете быстро и просто сменить свою фрезу. Блокировка шпинделя здесь естественно является стандартным решением.

Технические данные

	LO 65 Ec
Глубина фрезерования	0 – 65 мм
Посадочный диаметр Ø	1/2" / 6 - 12 мм
Частота вращения на холостом ходу	10000 – 22000 1/мин
Потребляемая мощность	2600 Вт
Вес	5,7 кг
Универсальный двигатель	230 в / 50 Гц

Модификация

Ручной фрезер LO 65 Ec MaxiMAX в кейсе MAFELL-MAX	916922
Ручной фрезер LO 65 Ec MidiMAX в кейсе MAFELL-MAX	916955

Комплект поставки

1 Упор параллельный с точной установкой (только в MaxiMAX)	204310
1 копировальная втулка Ø 30 мм	038971
1 Цанговый патрон под диаметр хвостовика фрезы 8 мм (только в MaxiMAX)	093256
1 Переходник для фрезы внутренняя резьба M 12 x 1	201575
1 Адаптер для пылесоса	204325
1 Револьверный упор	093012
1 Гаечный ключ 22 мм	087885
1 Сетевой кабель 4 м	087885

PG A
Прайс-лист на странице 18





Повседневное использование LO 65 Es.



Быстрая установка глубины фрезерования при помощи 3-х позиционного револьверного упора.



Двигатель CUrex с электронной регулировкой для обработки различных материалов разными фрезами.



Фрезерное устройство для пазов 640 x 60 мм.

Оснастка / Инструмент

Иллюстрация	Описание	№ заказа
	Приспособление для фрезерования пазов в тетивах лестниц с направляющей линейкой (длина 1 м) и 2-мя струбцинами	200500
	Направляющая линейка (длина 1 м) с устройством для крепления фрезера	039100
	Струбцина для направляющей линейки	093249
	Угловой упор для направляющей линейки	038108
	Нижний захватывающий упор	038987
	Копировальная втулка Ø 27 мм Ø 30 мм Ø 40 мм	038988 038971 038989
	Цанговый патрон 6 мм 8 мм 10 мм 12 мм 1/2" 1/4"	093257 093256 093255 093254 093276 093279

Иллюстрация	Описание	№ заказа
	Переходник для фрезы внутренняя резьба М 10	039363
	Переходник для фрезы внутренняя резьба М 12 x 1	201575

Устройство для фрезерования тетив:

С этой оснасткой MAFELL предлагает столярам, делающим лестницы по индивидуальным проектам, идеальное вспомогательное средство. Рабочая длина - до 640 мм, рабочая ширина - 60 мм точно устанавливается и жёстко фиксируется. Устройство рассчитано для обработки всех без исключения встречающихся пазов при изготовлении лестниц. Ширина паза устанавливается по шкале.

Пазовальный фрезер

NFU 32

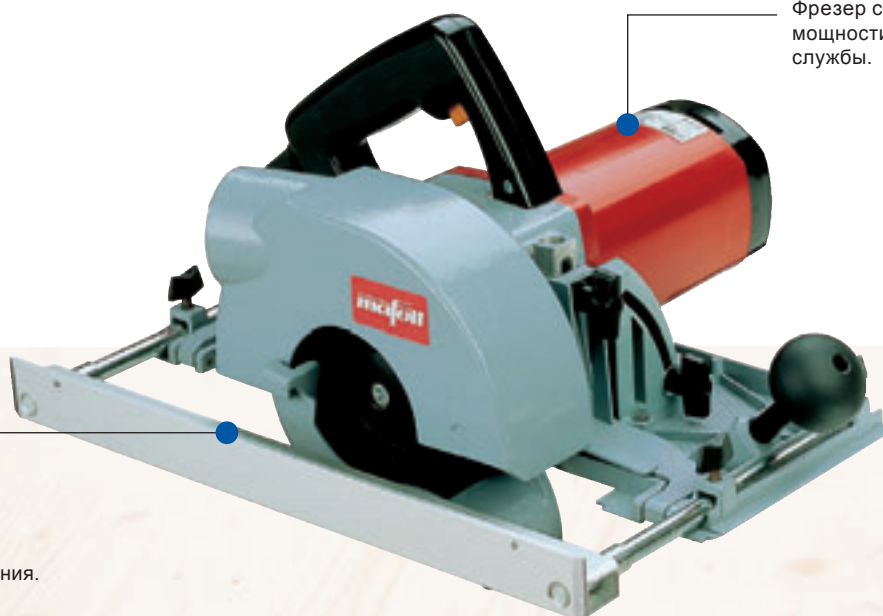

Фрезер с огромным запасом мощности и длительным сроком службы.

Параллельный упор устанавливается на обе стороны машины – для универсального применения.

Отличительные особенности

- Специализированный пазовальный фрезер
- Регулировка ширины паза

Области использования

- Продольные и поперечные пазы
- Пазы под доску (с направляющим устройством)
- Пазы под решётку ферм в каркасном домостроении
- Косые пазы до 45°
- Обработываемые материалы: древесина, плитные материалы

Описание

NFU 32 – это уникальная машина. Она вне конкуренции и производится только фирмой MAFELL!

При максимальной ширине фрезерования 26,5 мм и глубине 32 мм машина справляется с основной массой работ. Глубина фрезерования устанавливается плавно. Ширина фрезерования легко и быстро регулируется прокладочными кольцами.

Такие важные детали, как точные направляющие стойки и подошва, гарантируют 100% точность фрезерования.

С оптимальными направляющими системами Вы в считанные секунды установите угол, поставите фрезер на линейку и выполните паз. Требуемое больших затрат времени нанесение размеров и риск ушло в прошлое.

Технические данные

Глубина фрезерования	0 – 32 мм
Фрезерная головка - серийная	125 x 15,4 – 26,5 мм
Угол наклона пильного диска	0 – 45°
Частота вращения на холостом ходу	4500 1/мин
Потребляемая мощность	1600 Вт
Вес	8,0 кг
Универсальный двигатель	230 В / 50 Гц

NFU 32

Модификация

Пазовальный фрезер NFU 32	913501
---------------------------	--------

Комплект поставки

1 Фреза регулируемая с твердосплавными напайками, Ø 125 x 15,4-26,5 x 30 мм	091418
1 Упор параллельный	034890
1 Шестигранник 4 мм	093074
1 Шестигранник 6 мм	093081
1 Накладной ключ 45 мм	093247
1 Сетевой кабель 4 м	087323

PG A

Прайс-лист на странице 18





Направляющая система:
линейка, угловой упор,
адаптер (оснастка).



Угол устанавливается на
стропиле как вправо ...



... так и влево, пазы
фрезеруются по
направляющей системе.



Ширина паза регулируется
проставочными кольцами.

Оснастка / Инструмент

Иллюстрация	Описание	№ заказа
	Фреза регулируемая с твёрдосплавными напайками, Ø 125 x 15,4 – 26,5 x 30 мм	091418
	Направляющая система линейка 1 м, угловой упор и адаптер	201546
	Подрезной резец сменный (требуется 4 шт.) твёрдый сплав, 14 x 14 x 2 мм	034907
	Пластина сменная (требуется 4 шт.) твёрдый сплав, 15 x 12 x 1,5 мм	201544

Многофункциональный фрезер

MF 26 cc

При помощи установочного винта глубина фрезерования может быть настроена по шкале с точностью до 0,1 мм.



«Лыжа» движется по поверхности материала, что предотвращает опрокидывание фрезера и обеспечивает надежное положение MF 26 cc в том числе при использовании направляющей шины F.

Защитный кожух открывается при помощи одного рычажка. При этом автоматически блокируется возможность включения фрезера, а также фиксируется фреза.

С шиной или без – поворачиваемый указатель всегда показывает точную глубину фрезерования.

Отличительные особенности

- Мощный мотор CUPrex
- Глубина фрезерования 26 мм
- Возможность работы на направляющей шине системы F
- Быстрая замена фрез благодаря откидной конструкции защитного кожуха

Области использования

- Продольные и поперечные пазы
- Выборка V-образных пазов
- Технология оформления углов, технология изгиба гипсокартонных листов
- Фрезерование кромок алюминиевых композитных панелей и их пиление
- Обрабатываемый материал: Древесина, древесноволокнистая плита средней твердости, гипсокартон, алюминиевые композитные панели

Описание

Конструктивное исполнение MF 26 cc внушает доверие благодаря использованию чрезвычайно прочных и надежных, высококачественных и точно изготовленных деталей, как например литого корпуса из легкого магниевого сплава, а также ударопрочных пластиковых деталей, армированных стекловолокном.

Многофункциональный фрезер MF 26 cc может применяться для пропилов глубиной до 26 мм с использованием направляющей шины, а также в качестве погрузной пилы.

Все правила, действующие в отношении пиления, в равной мере относятся и к фрезерованию. Самой высокой точности фрезерования можно добиться при использовании системы направляющих шин F.

Бесступенчатая регулировка до 6250 об/мин Для фрезерования, пиления и прорезки канавок в самых различных материалах.

Технические данные

Глубина фрезерования	0 – 26 мм
Частота вращения	3600 – 6250 1/мин
Потребляемая мощность	1400 Вт
Вес	4,9 кг (GF-MAX) / 5,0 кг (AF-MAX)
Универсальный двигатель	230 В / 50 Гц

Модификация

Многофункциональный фрезер MF 26 cc GF-MAX в кейсе MAFELL-MAX	917845
Многофункциональный фрезер MF 26 cc AF-MAX в кейсе MAFELL-MAX	917825

Комплект поставки

1 Параллельный упор	206038
1 Сетевой кабель 4 м	087323

GF-MAX:

1 Пильный диск-НМ 120 x 1,2/1,8 x 20 мм, 24 зуба, WZ, универсальный для древесины	092558
1 Фрезер для гипсокартонных листов MF-GF 90 Для выборки 90° V-образных пазов глубиной до 12,5 мм (Включая 2 x указатель положения и 1 x устройство для отвода стружки)	206075

AF-MAX:

1 Пильный диск-НМ 120 x 1,2/1,8 x 20 мм, 40 зубьев, FZ/TR, для чистого реза древесины	092559
1 Фрезер для алюминиевых композитных панелей MF-AF 90 для выборки 90° V-образных пазов глубиной до 8 мм (Включая 2 x указатель положения и 1 x устройство для отвода стружки)	206076

PG A
Прайс-лист на странице 18





Фрезер MF-VN 25 позволяет эффективно и быстро фрезеровать косые врубки в стропильных конструкциях и выбирать пазы для прокладки коммуникаций.



Фрезер MF-AF 90 предназначен для фрезерования кромок, операции, которая часто используется при монтаже фасадов и изготовлении рекламных конструкций.



При помощи фрезера MF-SE 3 можно сделать три канавки за один проход. Использование такой технологии позволяет быстро и просто изготавливать изогнутые заготовки.



Фрезер MF-GF 90 позволяет выбирать 90° V-образные пазы с малым количеством пыли, что всего через несколько шагов после заключительной склейки позволяет получить красиво оформленный и стабильный угол.

Оснастка / Инструмент

Иллюстрация	Описание	№ заказа	Иллюстрация	Описание	№ заказа
	Направляющие шины F 80, длиной 0,8 м F 110, длиной 1,1 м F 160, длиной 1,6 м F 210, длиной 2,1 м F 310, длиной 3,1 м	204380 204381 204365 204382 204383		Регулируемая фрезерная головка MF-VN 25 Ширина фрезерования 15,4 - 25 мм	206074
	Соединительный элемент F-VS для 2 направляющих шин	204363		Подрезной нож сменный (требуется 4 шт.)	206064
	Угловой упор F-WA	205357		Нож для снятия фасок 22 x 22 x 2 мм (требуется 4 шт.)	201930
	Сумка F 160 для направляющих шин до 1,6 м. длины	204626		Фрезер для гипсокартонных листов MF-GF 45 Для выборки 45° V-образных пазов глубиной до 12,5 мм (Включая 2 х указатель положения)	205562
	Набор направляющей шины: 2 x F 160 + F-VS + 2 x F-SZ 100 MM + сумка	204805		Нож для снятия фасок 22 x 22 x 2 мм (требуется 6 шт.)	201930
	Набор направляющей шины: F 80 + F 160 + F-WA + F-VS + 2 x F-SZ 100 MM + сумка	204749		Фрезер для гипсокартонных листов MF-GF 90 Для выборки 90° V-образных пазов глубиной до 12,5 мм (Включая 2 х указатель положения)	206075
	Защитный колпачок F-EK 2 штуки	205400		Подрезной нож сменный (требуется 2 шт.)	206067
	Клейкий ленточный профиль F-HP 6,8М длина 6,8 м	204376		Нож для снятия фасок 22 x 22 x 2 мм (требуется 4 шт.)	201930
	Защита от сколов F-SS 3,4М длина 3,4 м	204375		Фрезер для алюминиевых композитных панелей пазов глубиной до 8 мм	
	Струбцина F-SZ 100MM для фиксации Flexi-шины на заготовке, 2 штуки	205399		MF-AF 90° (для 90° V-образных)	206076
	Шланг для пылесоса LW 35 антистатический, длина 4 м, для обработки массивной древесины	093717		MF-AF 135° (для 135° V-образных)	206600
	Защита от обратного удара F-RS	202867		Приспособление для прорезания канавок MF-SE 3 Для тройных канавок глубиной до 26 мм	206072
	Нижний упор MF-UA	206073		Пильный диск-НМ 120 x 1,2/1,8 x 20 мм, 40 зубьев, TR, для ламинированных панелей	092578
				Пильный диск-НМ 120 x 1,2/1,8 x 20 мм, 12 зубьев, WZ, для продольной распиловки древесины	092560
				Пильный диск-НМ 120 x 1,2/1,8 x 20 мм, 24 зуба, WZ, универсальный для древесины	092558
				Пильный диск-НМ 120 x 1,2/1,8 x 20 мм, 40 зубьев, FZ/ TR, чистовой пропил, для древесины	092559

Многофункциональный фрезер

MF 26 cc / 400

При помощи установочного винта глубина фрезерования может быть настроена по шкале с точностью до 1/10 мм.



Защитный кожух открывается при помощи одного рычажка. При этом автоматически блокируется возможность включения фрезера, а также фиксируется фреза.

С шиной или без – поворачиваемый указатель всегда показывает точную глубину фрезерования.

Фрезер MF 26 cc / 400 жестко соединен с системой направляющей шины 400. Таким образом, фреза и шина являют собой единое целое.

Отличительные особенности

- С направляющей системой 400
- Одна машина – пять различных областей применения
- Возможность работы на направляющей шине системы F
- Быстрая замена фрез благодаря откидной конструкции защитного кожуха

Области использования

- Продольные и поперечные пазы
- Выборка V-образных пазов
- Технология оформления углов, технология изгиба гипсокартонных листов
- Фрезерование кромок алюминиевых композитных панелей и их пиление
- Обрабатываемые материалы: древесина, древесноволокнистые плиты средней твердости, гипсокартон, алюминиевые композитные панели

Описание

Конструктивное исполнение MF 26 cc внушает доверие благодаря использованию чрезвычайно прочных и надежных, высококачественных и точно изготовленных деталей, как например литого корпуса из легкого магниевых сплава, а также ударопрочных пластиковых деталей, армированных стекловолокном.

Многофункциональный фрезер MF 26 cc может применяться для пропилов глубиной до 26 мм с использованием направляющей шины, а также в качестве погружной пилы.

Все правила, действующие в отношении пиления, в равной мере относятся и к фрезерованию. Самой высокой точности фрезерования можно добиться при использовании системы направляющих шин F.

Бесступенчатая регулировка скорости вращения до 6250 об/мин для фрезерования, пиления и прорезки канавок в самых различных материалах.

Технические данные

MF 26 cc/400

Глубина фрезерования	0 – 26 мм
Частота вращения	3600 – 6250 1/мин
Потребляемая мощность	1400 Вт
Универсальный двигатель	230 В / 50 Гц
Вес	6,6 кг

Модификация

Многофункциональный фрезер MF 26 cc / 400 в транспортировочном кейсе	917885
--	--------

Комплект поставки

1 Пильный диск-НМ 120 x 1,2/1,8 x 20 мм, 24 зуба, WZ, универсальный для древесины	092558
1 Регулируемая фрезерная головка MF-VN 25 Ширина фрезерования 15,4 - 25 мм	206074
1 Параллельный упор	206038
1 Система направляющей 400	206118
1 Сетевой кабель 4 м	087323

PG A

Прайс-лист на странице 18





При выборке поперечных пазов рекомендуется использовать направляющую систему 400, к примеру, для фрезерования косых врубок в стропильных конструкциях и в нижней части полок.



На нижней поверхности шины находятся упоры, при помощи которых можно выставить угол в соответствии с показаниями шкалы.



После окончания работы пружина возвращает фрезер в исходное положение.



Универсальный пазовальный фрезер MF-VN 25 позволяет быстро и почти без пыли прокладывать трубопроводы в толще теплоизоляционных плит, изготовленных из мягких волокон.

Оснастка / Инструмент

Иллюстрация	Описание	№ заказа	Иллюстрация	Описание	№ заказа
	Направляющие шины F 80, длиной 0,8 м F 110, длиной 1,1 м F 160, длиной 1,6 м F 210, длиной 2,1 м F 310, длиной 3,1 м	204380 204381 204365 204382 204383		Регулируемая фрезерная головка MF-VN 25 Ширина фрезерования 15,4 - 25 мм	206074
	Соединительный элемент F-VS для 2 направляющих шин	204363		Подрезной нож сменный (требуется 4 шт.)	206064
	Угловой упор F-WA	205357		Нож для снятия фасок 22 x 22 x 2 мм (требуется 4 шт.)	201930
	Сумка F 160 для направляющих шин до 1,6 м. длины	204626		Фрезер для гипсокартонных листов MF-GF 45 Для выборки 45° V-образных пазов глубиной до 12,5 мм (Включая 2 х указатель положения)	205562
	Набор направляющей шины: 2 x F 160 + F-VS + 2 x F-SZ 100 MM + сумка	204805		Нож для снятия фасок 22 x 22 x 2 мм (требуется 6 шт.)	201930
	Набор направляющей шины: F 80 + F 160 + F-WA + F-VS + 2 x F-SZ 100 MM + сумка	204749		Фрезер для гипсокартонных листов MF-GF 90 Для выборки 90° V-образных пазов глубиной до 12,5 мм (Включая 2 х указатель положения)	206075
	Защитный колпачок F-EK 2 штуки	205400		Подрезной нож сменный (требуется 2 шт.)	206067
	Клейкий ленточный профиль F-HP 6,8M длина 6,8 м	204376		Нож для снятия фасок 22 x 22 x 2 мм (требуется 4 шт.)	201930
	Защита от сколов F-SS 3,4M длина 3,4 м	204375		Фрезер для алюминиевых композитных панелей пазов глубиной до 8 мм	206076 206600
	Струбцина F-SZ 100MM для фиксации Flexi-шины на заготовке, 2 штуки	205399		MF-AF 90° (для 90° V-образных) MF-AF 135° (для 135° V-образных)	206076 206600
	Шланг для пылесоса LW 35 антистатический, длина 4 м, для обработки массивной древесины	093717		(Включая 2 х указателя положения и 1 х устройство для отвода стружки)	206072
	Защита от обратного удара F-RS	202867		Приспособление для прорезания канавок MF-SE 3 Для тройных канавок глубиной до 26 мм	206072
	Нижний упор MF-UA	206073		Пильный диск-НМ 120 x 1,2/1,8 x 20 мм, 40 зубьев, TR, для ламинированных панелей	092578
	Направляющее устройство 770 максимальная длина пиления 770 мм	204378		Пильный диск-НМ 120 x 1,2/1,8 x 20 мм, 12 зубьев, WZ, для продольной распиловки древесины	092560
				Пильный диск-НМ 120 x 1,2/1,8 x 20 мм, 24 зуба, WZ, универсальный для древесины	092558
				Пильный диск-НМ 120 x 1,2/1,8 x 20 мм, 40 зубьев, FZ/TR, чистой пропил, для древесины	092559

Пазовый фрезер под дверные замки

SKS 130

Цепная гарнитура со встречным направлением движения цепи гарантирует чистоту обработки и полное удаление стружки.

Две чёткие системы упоров – для работы в дверных полотнах с фальцем и без фальца.



Ловкая, эргономичная, и компактная конструкция – для горизонтального фрезерования на установленной двери.

Отличительные особенности

- Быстрое, точное и чистое фрезерование пазов под замки
- Для использования на месте проведения работ

Области использования

- Выборка пазов под замки и монтажной фурнитуры
- Обрабатываемый материал: например, дверные полотна из дерева и древесно-стружечных материалов

Описание

SKS 130 - первый и единственный в мире специализированный фрезер для выполнения пазов под дверные замки. Эта машина помогает быстро установить любой замок в межкомнатной или входной двери.

SKS 130 оборудован мотором мощностью 1600 ватт, который выполнит любое количество пазов с отличным качеством.

Фрезер легко и надежно фиксируется на дверном полотне.

Эластичные накладки на зажимах защищают облицовку двери от повреждений. С SKS 130 удобно работать, как в мастерской, так и на объекте.

Технические данные

Глубина паза	145 (130) мм
Ширина паза	14, 16, 18 мм
Длина паза	78 мм
Полный рабочий ход (продольный)	175 мм
Частота вращения на холостом ходу	5770 1/мин
Потребляемая мощность	1600 Вт
Вес	10 кг
Универсальный двигатель	230 в / 50 Гц

SKS 130

Модификация

Пазовый фрезер под дверные замки SKS 130 с цепной гарнитурой 14 мм	915524
Пазовый фрезер под дверные замки SKS 130 с цепной гарнитурой 16 мм	915525
Пазовый фрезер под дверные замки SKS 130 с цепной гарнитурой 18 мм	915526

Комплект поставки

2 Направляющих шины	091000
2 Цепи для фрезера	091002
2 Звездочки	093278
1 Шестигранник 5 мм	087323
1 Сетевой кабель 4 м	095000
1 Транспортировочный чемодан	095000

PG A
Прайс-лист на странице 19





Шины не требуют ремонта и смазки.



Размер паза за один проход: глубина - 78 мм, ширина - 16 мм. Для более длинных или широких пазов просто переставьте SKS 130 вбок и выполните следующий паз.



Паз под замок легко и точно фрезеруется даже на уже установленной двери.

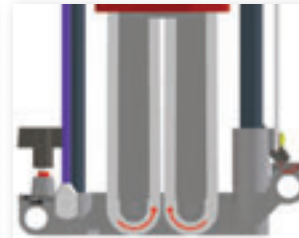

Встречное движение цепей гарантирует чистые пазы, с кромками без сколов.

Оснастка / Инструмент

Иллюстрация	Описание	№ заказа
	Цепная направляющая шина 14 – 18 мм	091000
	Звездочка 14 – 18 мм	091002
	Фрезерная цепь 14 x 38 x 150 мм 16 x 38 x 150 мм 18 x 38 x 150 мм	091003 091001 091004
	Дополнительные звенья и заклепки 14 мм 16 мм 18 мм	091005 091006 091007

Глубина долбления

Глубина долбления А: 130 мм
Глубина долбления В: 145 мм

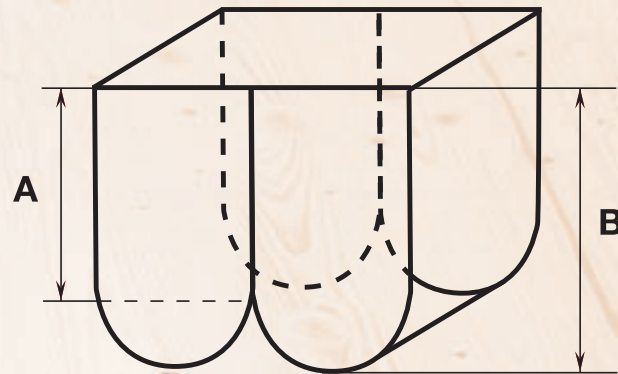

Фуговальный фрезер KFU 1000 E

С регулировкой уровня для постоянной глубины фрезерования.

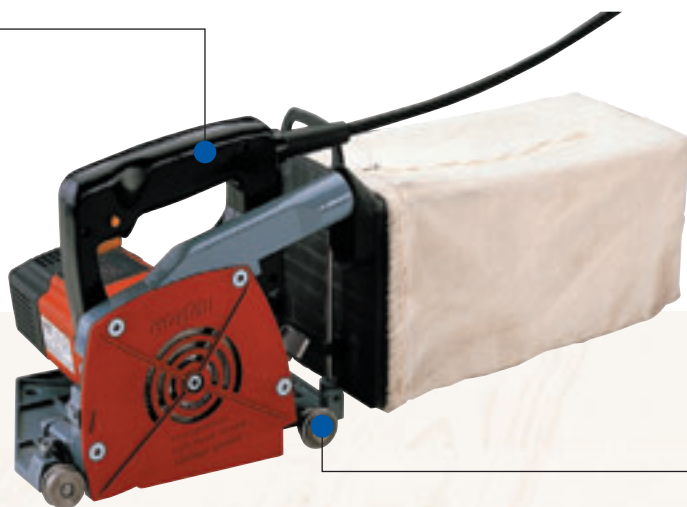

Платформа с тремя роликами обеспечивает устойчивость и предотвращает опрокидывание на неровной поверхности.

Отличительные особенности

- Автоматическая остановка фрезы
- Мощный двигатель
- Большая емкость мешка для сбора стружек

Области использования

- Фрезерование и расшивка швов
- Обрабатываемые материалы: эластичные напольные покрытия

Описание

Фрезер KFU 1000 E оборудован встроенным стопором шпинделя, что очень важно для быстрой смены инструмента.

Небольшой вес, всего 4,9 кг, и 10 м кабеля питания дают фрезеру KFU 1000 E большую свободу для работы. Однофазный мотор мощностью 900 Вт имеет частоту вращения 8000 – 15000 об/мин, обеспечивающую чистое фрезерование.

Электронная система управления позволяет использовать фрезер для любого материала, за счет установки необходимой скорости вращения фрезы.

Минимальное расстояние до стены всего 11,5 мм.

Для более точной работы в специальных принадлежностях имеется дополнительная рукоятка.

Технические данные

Глубина фрезерования	0 – 4,5 мм
Диаметр фрезы Ø	120 мм
Частота вращения на холостом ходу	8000 – 15000 1/мин
Потребляемая мощность	900 Вт
Вес	4,9 кг
Универсальный двигатель	230 V / 50 Гц

KFU 1000 E

Модификация

Фуговальный фрезер KFU 1000 E	951101
-------------------------------	--------

Комплект поставки

1 Фреза	091794
Эллипсоидный профиль, из твердого сплава, 120 x 3,6 x 20 мм, 12 зубьев	
1 Транспортировочный чемодан	095034
1 Шестигранник 4 мм	093074
1 Сетевой кабель 10 м	087604

PG E

Прайс-лист на странице 19



Регулируемая глубина фрезерования 0 – 4,5 мм для любой толщины напольного покрытия. Точная ее установка. Никакого самопроизвольного изменения глубины фрезерования, благодаря надежной автоматической фиксации глубины фрезерования.

Постоянная глубина фрезерования, даже при неровной поверхности благодаря регулировке уровня. Поверхность напольного покрытия контролируется непосредственно перед фрезой контролируется, и, при необходимости, глубина фрезерования автоматически корректируется.

Точность пазов обеспечивается благодаря точному движению машины на 3-х роликах. Никакого риска опрокидывания машины даже на неровной поверхности.

Высокий уровень безопасности благодаря полностью закрытой фрезе. Эффективное удаление стружек обеспечивает отсутствие стружек на роликах.

Оснастка / Инструмент

Иллюстрация	Описание	№ заказа
	Фреза эллипсоидный профиль, НМ, 120 x 3,6 x 20 мм, 12 зубьев	091794
	Фреза эллипсоидный профиль, НМ, 120 x 4,2 x 20 мм, 12 зубьев	091795
	Направляющие ролики R 1,5	202274
	Ручная пазовая цикля полукруглая, с 5 запасными ре�цами	091460
	Запасной резец полукруглый, для ручной пазовой цикли	091467
	Дополнительная рукоятка	202545

Плотничный фрезер

ZK 115 Ec

Специализированный фрезер для выборки пазов и треугольных врубок.



Точная и быстрая установка параметров не требует пробного фрезерования, что означает явную экономию времени.

Подвижный защитный кожух фрезы – для оптимальной безопасности.

Отличительные особенности

- Мощный мотор CUPrex
- Небольшой вес – 18,4 кг
- Синхронная установка глубины фрезерования

Области использования

- Угловые и прямые врубки
- Обрабатываемые материалы: древесина, клеёный брус

Описание

ZK 115 Ec – это непревзойденное сочетание мощности, удобства и безопасности использования, тормоза фрезы и электроники для обеспечения:

- плавного пуска двигателя
- поддержания постоянного числа оборотов под нагрузкой
- снижения оборотов на холостом ходу
- защиты двигателя от перегрузок
- снижения уровня шума

В стандартной комплектации фрезер оснащен новой фрезерной головкой 150 x 115 мм, которая имеет 13 твердосплавных поворотных пластин (9 для фрезерования и 4 – для подрезки).

Фрезерная головка обеспечивает максимальный съём материала, оптимальное удаление стружки и, соответственно, высокую производительность. К тому же она предельно проста в обслуживании, а время на её подготовку к работе минимально.

Просто нанесите разметку треугольной врубки и перпендикуляр на заготовке, установите на фрезере глубину врубки и наклон крышки, и фрезеруйте. Проще и точнее не бывает! Направляющие шины (оснастка) используются со всеми плотничными машинами MAFELL.

Технические данные

Глубина фрезерования
Фрезерная головка – серийная
Угол наклона пильного диска
Частота вращения на холостом ходу
Потребляемая мощность
Вес (с фрезерной головкой)
Универсальный двигатель

ZK 115 Ec

0 – 70 мм
150 x 115 мм
0 – 60°
4050 1/мин
3000 Вт
18,4 кг
230 В / 50 Гц

Модификация

Плотничный фрезер ZK 115 Ec 925025

Комплект поставки

1 Фрезерная головка комплект Ø 150 x 115 мм	203657
1 Упор параллельный	203683
1 Шестигранник 10 мм	093164
1 Шестигранник Torx T 15	093274
1 Сетевой кабель 10 м	087612

PG B

Прайс-лист на странице 19





При серийной обработке фрезер ZK 115 Ec используется с направляющей шиной.

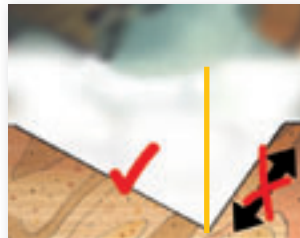

Непревзойденная точность – надёжная, прямолинейная установка высоты. Треугольные установки всегда фиксированы.



Машина легко устанавливается по перпендикулярной риске треугольной врубки.



Фрезерная головка со сменными твердосплавными ножами для максимального съёма материала и оптимального удаления стружки.

Оснастка / Инструмент

Иллюстрация	Описание	№ заказа
	Направляющая шина длина 3 м (состоит из 2-х частей с соединяющим элементом)	037037
	Направляющая шина длина 3 м (цельная)	200672
	Дополнительная секция направляющей шины длина 1,5 м	036553
	2 крепежных устройства для параллельного упора	037195
	Фрезерная головка для треугольной врубки (комплект) Ø 150 x 115 мм (с твердосплавными резцами)	203657
	Поворотный нож (13 шт. необходимо)	201927
	Фрезерная головка (комплект) Ø 236 x 50 мм (с твердосплавными резцами)	203659
	Поворотный резец (16 шт. необходимо)	201927
	Фрезерная головка (комплект) Ø 190 x 80 мм (с твердосплавными резцами)	091417
	Поворотный резец (6 шт. необходимо)	034907
	Поворотный нож 80 мм (3 шт. необходимо)	035090
	Фрезерная головка (комплект) Ø 150 x 60 мм (с твердосплавными резцами)	091415
	Поворотный нож (6 шт. необходимо)	034907
	Поворотный нож 60 мм (3 шт. необходимо)	035089

Таблица «Глубина фрезерования»

A: Треугольная врубка



№ заказа	203657				
Фреза	150 x 115 мм				
„α“ (°)	0°	15°	30°	45°	60°
Глубина „Т“ (мм)	27	29,7	57,5	77,9	75
Ширина „В“ (мм)	115				
„X“ (мм)	115		115	110	86,5
„Y“ (мм)	30,8		66,4	110	150

B: Соединение врубкой

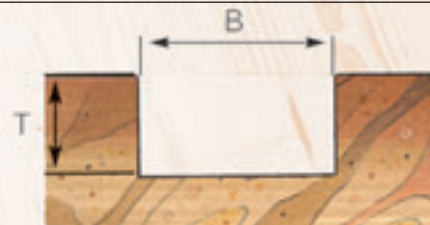

№ заказа	203659	091417	091415
Фреза (мм)	236 x 50	190 x 80	150 x 60
„α“ (°)	0	0	0
Глубина „Т“ (мм)	70	47	27
Ширина „В“ (мм)	50	80	60

Цепнодолбежная машина

LS 103 Ec

Эргономичная рукоятка и удобно расположенный выключатель – для безопасной, рациональной и эффективной работы.

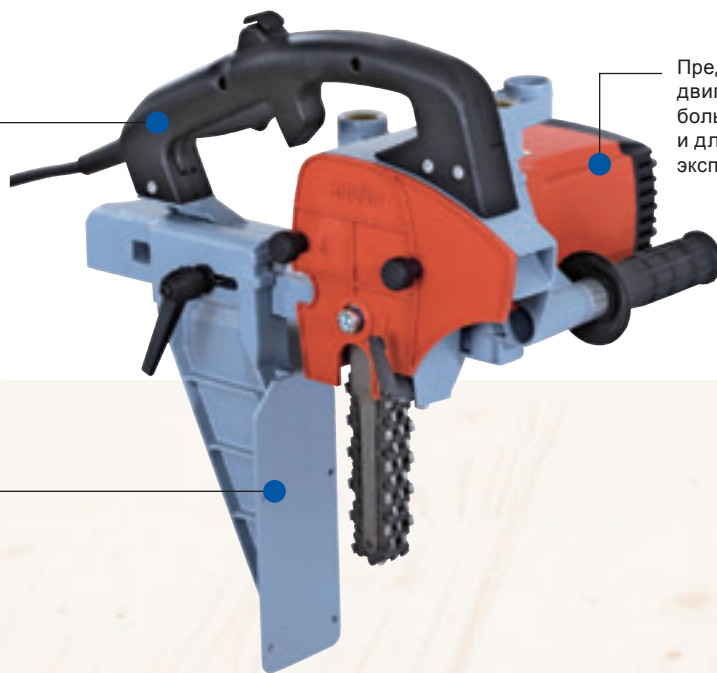

Предельно высокая мощность двигателя способствует большой производительности и длительному сроку эксплуатации.

Незначительный вес – идеально для работы на строительной площадке.

Отличительные особенности

- Мощный мотор CUPrex
- Супер лёгкий и надежный
- Быстрая замена цепи
- Удобная для работы конструкция

Области использования

- Выборка пазов под шипы
- Обрабатываемый материал: древесина, клеёный брус

Описание

LS 103 Ec супер лёгкая машина, весит 9 кг! Долбить, а не буксовать.

Длинная стойка – упор и большой запас хода способствуют работе и с брусом максимального сечения.

Система крепления LS 103 Ec позволяет быстро сменить цепную гарнитуру. Регулировка натяжения цепи возможна даже после монтажа защитного кожуха. Оснастка: направляющая стойка LS 103 Ec для прецизионной подгонки и вязки каркаса с цепной гарнитурой 150 мм.

С LS 103 Ec и подходящей для вас стойкой для шлицов SG 230, SG 400 и SG 500. Вы выполните выборку сквозного шлица до 500 мм. Подобных машин на рынке нет!

Технические данные

Глубина паз	100 / 150 мм
Частота вращения на холостом ходу	4050 1/мин
Потребляемая мощность	2500 Вт
Вес	8,9 кг
Универсальный двигатель	230 в / 50 Гц

LS 130 Ec

Модификация

Цепнодолбежная машина LS 103/40 Ec в комплекте, с цепной гарнитурой 28 x 40 x 100 мм	924235
Цепнодолбежная машина LS 103/35 Ec в комплекте, с цепной гарнитурой 28 x 35 x 100 мм	924236
Цепнодолбежная машина LS 103/40 Ec в комплекте, с цепной гарнитурой 28 x 40 x 150 мм	924237
Цепнодолбежная машина LS 103/35 Ec в комплекте, с цепной гарнитурой 28 x 35 x 150 мм	924238

Комплект поставки

1 Стойка – упор	200954
1 Шестигранник 4 мм	093074
1 Шестигранник 8 мм	093070
1 Кабель с вилкой 10 м	087612

Дополнительная информация:

Внимание! Эксплуатация цепнодолбежной машины LS 103/40 Ec 150-миллиметровой цепной гарнитурой только с направляющей стойкой FG 150, № заказа 200980

PG B
Прайс-лист на странице 19





Выборка паза LS 103 Ес глубиной 100, разной длины.



LS 103 Ес в горизонтальном положении.





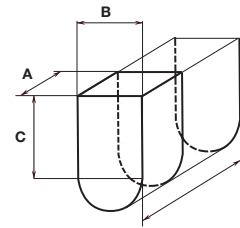





LS 103 Ес с направляющей стойкой FG 150 глубина выборки – 140 мм.

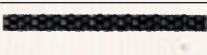

Параметры выборки цепной гарнитурой 28 x 40 x 100 мм, ширина цепи (А): 28 мм, ширина отверстия (В): 40 мм, глубина долбления (С): 100 мм

Оснастка / Инструмент

Иллюстрация	Описание	№ заказа	Иллюстрация	Описание	№ заказа
	Направляющая стойка FG 150 Для глубины долбления до 140 мм	200980		Дополнительные звенья и заклепки 1 пакет, для цепи 28 мм ширины, большое разделение	091279
	Цепная-напрвляющая шина 28 x 40 x 100 мм	091010			
	Цепная-напрвляющая шина 28 x 40 x 150 мм	091011			
	Цепная-напрвляющая шина 28 x 35 x 100 мм	091012			
	Цепная-напрвляющая шина 28 x 35 x 150 мм	091013			
	Цепь фрезерная шаг 22,6, 28 x 35/40 x 100 мм	091230			
	Цепь фрезерная шаг 22,6, 28 x 35/40 x 150 мм	091234			
	Звездочка шаг 22,6, 4 зуба, для гарнитуры 28 x 35/40 x 100 мм/150 мм	091683			

Шлицевое устройство

SG 230

Ширина выборки 6 – 21 мм для многостороннего применения.

Небольшой вес – для отличного позиционирования даже в сложных рабочих условиях.

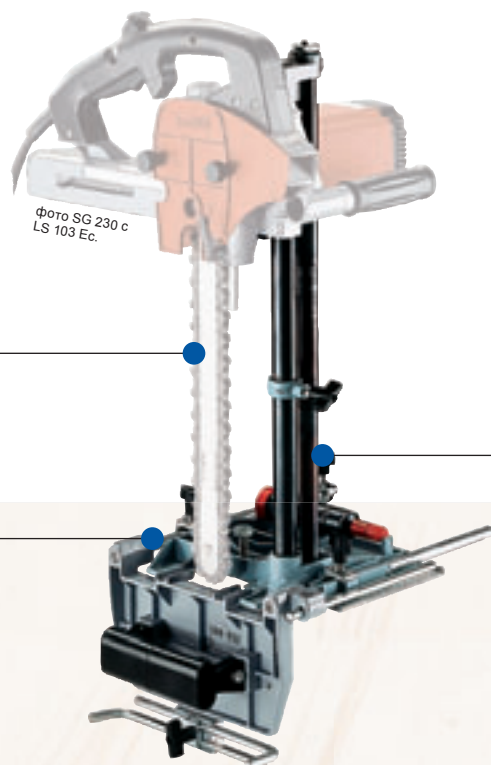

Прочная, жёсткая направляющая стойка для точной подгонки шлицев.

Отличительные особенности

- Прецизионная выборка прорезей и проушин
- Чрезвычайно лёгкий вес

Области использования

- Выборка шлицов под соединительные закладные
- Обрабатываемые материалы: древесина, клеёный брус

Описание

Устройство SG 230 – одна из трех комбинаций с цепнодолбежной машиной LS 103 Ec для выборки прорезей, проушин, шлицев в бруске и массивных клееных деревянных конструкциях.

Скрытые каналы для прохода водо-, газо-, тепло-, энергоснабжения, прорези в дверном или оконном косяке, глухое сопряжение балок – при помощи шлицевого устройства SG 230 Вы сделаете выборку глубиной до 285 мм в любой породе древесины.

Вес всего лишь 16,7 кг позволяет легко выполнить шлицы по месту в собранных конструкциях.

Также в этой комбинации есть настройки на стойках устройства и на цепнодолбежной машине, которые позволят подогнать пазы от начала и до конца со 100 % точностью.

Технические данные

SG 230

Глубина шлица в вертикальной / горизонтальной плоскости	230 / 285 мм
Ширина шлица	6 – 21 мм
Длина шлица	50 мм
Вес	8,5 кг

Модификация

Шлицевое устройство SG 230	200990
----------------------------	--------

Комплект поставки

1 Баллончик для смазки	076158
------------------------	--------

Дополнительная информация:

Цепнодолбежная машина LS 103 Ec не входит в комплект поставки.

Стандартные шлицевые устройства предложены без цепных гарнитур. Просим выбрать подходящую для Ваших целей цепную гарнитуру из предложенных к продаже.

Шлицевые устройства поставляются только в комплекте с цепной гарнитурой.





Универсальное устройство для выборки прорезей под металлические закладные.



SG 230 удобна для выборки пазов как в вертикальной, так и в горизонтальной плоскости.





Упор «скоба» для обработки серии одинаковых заготовок.

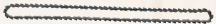

Точные установки по хорошо читаемой шкале.

Оснастка / Инструмент

Иллюстрация	Описание	№ заказа
	Шина для шлица шириной	
	6 – 7 мм	091383
	8 – 9 мм	091381
	10 – 11 мм	091382
	12 – 17 мм	091384
	18 – 21 мм	091385
	Цепь (43 двойные звенья) для шлица шириной	
	6 мм	091377
	7 мм	091378
	8 мм	091379
	9 мм	091375
	10 мм	091347
	11 мм	091376
	12 мм	091348
	13 мм	091349
	14 мм	091350
	15 мм	091351
	16 мм	091352
	17 мм	091353
	18 мм	091354
	19 мм	091355
	20 мм	091356
	21 мм	091357
	Звездочка для шлица шириной	
	6 – 7 мм	091686
	8 – 9 мм	091687
	10 – 11 мм	091688
	12 – 17 мм	091689
	18 – 21 мм	091690
	Двойные звенья 5 штук	
	для 091377	091393
	для 091378	091394
	для 091379	091395
	для 091375	091391
	для 091347	091366
	для 091376	091392
	для 091348	091367
	для 091349	091368
	для 091350	091369
	для 091351	091335
	для 091352	091336
	для 091353	091337
	для 091354	091338
	для 091355	091339
	для 091356	091340
	для 091357	091332
	1 комплект = 5 двойных звеньев	

Шлицевое устройство

SG 400

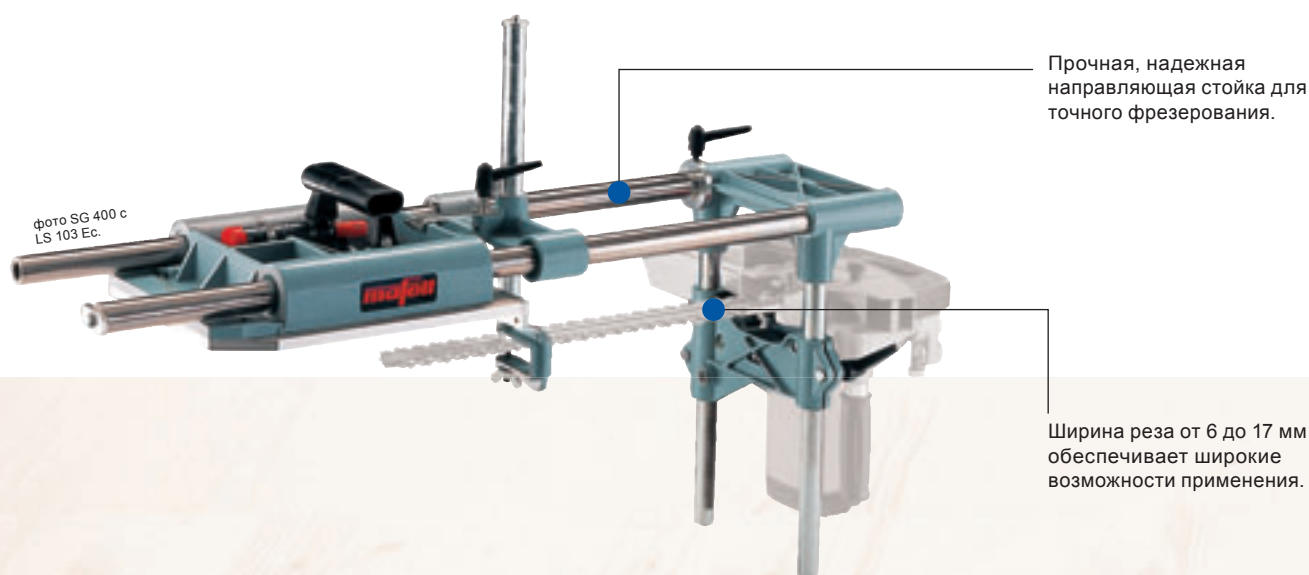

Отличительные особенности

- Точность выполнения шлицев, шипов и проушин
- Наклонное фрезерование под углом до 45°

Области использования

- Обрабатываемые материалы: натуральная древесина, клеёный брус

Описание

Вместе с цепнодолбежной машиной LS 103 Ec шлицевое устройство SG 400 используется для обработки элементов клееных конструкций большого сечения.

Чрезвычайно большая глубина фрезерования – до 400 мм никак не сказывается на точности выполнения операций.

Специальная точная направляющая цепи и упор, ограничивающий глубину фрезерования, обеспечивают сохранение точного размера шлица в течение всего процесса обработки детали.

Шлицевое устройство позволяет выполнятьрезы под углом до 45°.

Технические данные

Глубина шлица
Ширина шлица с гарнитурой 300 мм
Ширина шлица с гарнитурой 400 мм
Длина шлица
Вес

SG 400

300 / 400 мм
6 – 17 мм
10 – 17 мм
50 мм
24,5 Вт

Модификация

Шлицевое устройство SG 400

201000

Комплект поставки

1 Баллончик для смазки

076158

Дополнительная информация:

Цепнодолбежная машина LS 103 Ec не входит в комплект поставки.

Стандартные шлицевые устройства предложены без цепных гарнитур. Просим выбрать подходящую для Ваших целей цепную гарнитуру из предложенных к продаже.

Шлицевые устройства поставляются только в комплекте с цепной гарнитурой.





Глубина выборки устанавливается с идеальной точностью.



Расстояние от вертикальной кромки устанавливается точно по шкале.







Шлицевое устройство имеет поворот на 45° в обе стороны.



Точное фрезерование для высококачественных соединений с металлическими закладными в инженерных деревянных сооружениях.

Оснастка / Инструмент

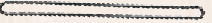
Иллюстрация	Описание	№ заказа	Иллюстрация	Описание	№ заказа
	Зажимное устройство максимальная ширина 300 мм (На рисунке смонтировано на SG 400)	039602		Цепные гарнитуры для глубины фрезерования 300 / 400 мм	
	Цепные гарнитуры для глубины фрезерования 300 мм			Звездочка для шлица шириной	091686
	Шина для шлица шириной			6 – 7 мм	091687
	6 – 7 мм	091606		8 – 9 мм	091688
	8 – 9 мм	091607		10 – 11 мм	091689
	10 – 11 мм	091608		12 – 17 мм	
	12 – 17 мм	091609		Спаренные звенья для цепи смотрите в SG 230	
	Цепь (50 двойных звеньев) для шлица шириной				
	6 мм	091614			
	7 мм	091616			
	8 мм	091617			
	9 мм	091619			
	10 мм	091621			
	11 мм	091623			
	12 мм	091624			
	13 мм	091626			
	14 мм	091627			
	15 мм	091628			
	16 мм	091629			
	17 мм	091631			
	Цепные гарнитуры для глубины фрезерования 400 мм				
	Шина для шлица шириной				
	10 – 11 мм	091613			
	12 – 17 мм	091611			
	Цепь (59 двойных звеньев) для шлица шириной				
	10 мм	091632			
	11 мм	091633			
	12 мм	091634			
	13 мм	091636			
	14 мм	091637			
	15 мм	091638			
	16 мм	091639			
	17 мм	091641			

Шлицевое устройство

SG 500

Глубина выборки 500 мм – для обширного выбора параметров.

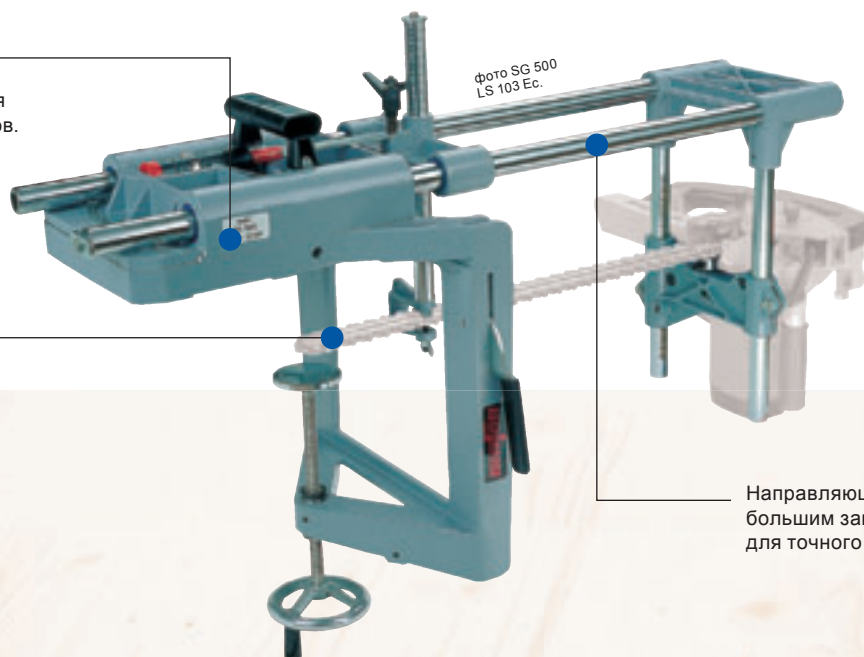

Угол поворота 45° в обе стороны – для многоцелевого использования.

Направляющая стойка с большим запасом прочности – для точного фрезерования.

Отличительные особенности

- Глубина врубки 500 мм
- Точность выборки шлицев, шипов и проушин
- Угол поворота до 45°

Области использования

- Обрабатываемые материалы: натуральная древесина, клеёный брус

Описание

С этим шлицевым устройством идём точно вглубь! Глубина врубки при каждом шаге - 500 мм, ширина - 50 мм.

Угол поворота под 45° в обе стороны устанавливается по направляющему угольнику.

В поставку также входит три направляющих вкладыша (3 мм, 5 мм, 7 мм), которые устанавливаются на носовой части шины, для того чтобы иметь возможность расширить врубку вторым шагом.

Установленный вкладыш препятствует уводу цепной гарнитуры в выполненный ранее паз.

Технические данные

Глубина	500 мм
Ширина	10 – 17 мм
Длина	50 мм
Вес	31,6 кг

SG 500

Модификация

Шлицевое устройство SG 500	201005
----------------------------	--------

Комплект поставки

3 Направляющих вкладыша 3, 5, 7 мм	
1 Зажимное устройство	039602
максимальный размер заготовки 300 мм	
1 Баллончик для смазки	076158

Дополнительная информация:

Цепнодолбежная машина LS 103 Ec не входит в комплект поставки.

Стандартные шлицевые устройства предложены без цепных гарнитур. Просим выбрать подходящую для Ваших целей цепную гарнитуру из предложенных к продаже.

Шлицевые устройства поставляются только в комплекте с цепной гарнитурой.





Применение направляющего вкладыша.



Для скошенных прорезей: угол поворота - до 45° в обе стороны.



Вертикальное расстояние от кромки устанавливается точно по шкале.



Шлицевое устройство имеет поворот до 45° в обе стороны.

Оснастка / Инструмент

Иллюстрация	Описание	№ заказа	Иллюстрация	Описание	№ заказа
	Шина для шлица шириной			Звездочка для шлица шириной	
	10 мм	091642		10 – 11 мм	091688
	11 мм	091643		12 – 17 мм	091689
	12 мм	091644			
	13 мм	091646			
	14 мм	091647			
	15 мм	091648			
	16 мм	091649			
	17 мм	091659			
	Цепь для шлица шириной			Направляющий вкладыш	
	10 мм	091651		3 мм	202815
	11 мм	091652		5 мм	202816
	12 мм	091653		7 мм	202817
	13 мм	091654		8 мм	202818
	14 мм	091655		9 мм	202819
	15 мм	091656		10 мм	202820
	16 мм	091657		12 мм	202821
	17 мм	091658		13 мм	202822
				14 мм	202823
				Спаренные звенья для цепи смотрите в SG SG 230	

Требуемая ширина шлица	Шина 10 x 50 x 500 мм + направляющая	Шина 11 x 50 x 500 мм + направляющая	Шина 12 x 50 x 500 мм + направляющая	Шина 13 x 50 x 500 мм + направляющая	Шина 14 x 50 x 500 мм + направляющая	Шина 15 x 50 x 500 мм + направляющая	Шина 16 x 50 x 500 мм + направляющая	Шина 17 x 50 x 500 мм + направляющая
12 мм	3 мм							
12,5 мм		3 мм						
14 мм	5 мм							
14,5 мм		5 мм	3 мм					
15 мм				3 мм				
15,5 мм					3 мм			
16 мм	7 мм					3 мм		
16,5 мм		7 мм	5 мм				3 мм	
17 мм	8 мм			5 мм				
17,5 мм		8 мм			5 мм			
18 мм	9 мм					5 мм		
18,5 мм		9 мм	7 мм				5 мм	
19 мм	10 мм			7 мм				5 мм
19,5 мм		10 мм	8 мм		7 мм			
20 мм				8 мм		7 мм		
20,5 мм			9 мм		8 мм		7 мм	
21 мм				9 мм		8 мм		7 мм
21,5 мм			10 мм		9 мм		8 мм	
22 мм				10 мм		9 мм		8 мм
22,5 мм					10 мм		9 мм	
23 мм						10 мм		9 мм
23,5 мм			12 мм				10 мм	
24 мм				12 мм				10 мм
24,5 мм					12 мм			
25 мм				13 мм		12 мм		
25,5 мм					13 мм		12 мм	
26 мм						13 мм		12 мм
26,5 мм					14 мм		13 мм	
27 мм						14 мм		13 мм
27,5 мм							14 мм	
28 мм								14 мм

Фрезер шипонарезной ZAF 250 Vario

Лёгкая и быстрая настройка длины, угла и других параметров шипа.

Незначительные производственные площади – так как заготовка обрабатывается в одном положении.

Максимальные размеры заготовки:
при 0° 500 x 250 мм,
при 60° 220 x 250 мм.

Эффективное удаление стружки.

Отличительные особенности

- Угол поворота фрезы до 60°
- Точное базирование заготовки по лазерной линии
- Специальные фрезы

Области использования

- Нарезка шипов, врубка в накладку
- Обрабатываемые материалы: натуральная древесина, клеёный брус

Описание

На ZAF 250 Vario нарезаются шипы «любой» формы, быстро, точно, рационально.

Прямые и скошенные шипы, угловые и коньковые врубки – для таких работ ZAF 250 Vario идеальная машина.

Длина заготовки устанавливается с высокой точностью по шкале.

Фрезы, специально разработанные для шипонарезного фрезера ZAF 250 Vario, за считанные секунды настраиваются для обработки различных параметров шипов и угловых соединений в полдерева.

Фрезер ZAF 250 Vario располагает прецизионными настройками и оптимизированным пультом управления.

Встроенный лазер помогает устанавливать заготовку по разметке. Результат: заготовки, обработанные с точностью до миллиметра.

После настройки геометрических параметров шипа фреза автоматически выполняет все заданные операции – торцевание, формирование шипа, включая снятие фаски. Стружка удаляется аспирационной системой.

Технические данные

Максимальные размеры заготовки (ш x в) прямоугольно	500 x 250 мм
Максимальные размеры заготовки (ш x в) 60°	220 x 250 мм
Длина стола со шкалой	3000 мм
Скорость	0,9 – 2,2 м/мин
Трёхфазный двигатель, напряжение	400 В / 50 Гц
Площадь для размещения фрезера	1,5 x 4 м
Частота вращения на холостом ходу	6670 1/мин
Потребляемая мощность	6000 Вт
Вес	ca. 380 кг

ZAF 250 Vario

Комплект поставки

Фрезер шипонарезной ZAF 250 Vario **991201**

поставляется с:

1 Фрезерной головкой **202105**
в сборе с поворотными ножами-НМ

PG F
Прайс-лист на странице 21





3-метровый рабочий стол с точной шкалой и продольным упором способствуют чёткому позиционированию заготовки.



Встроенный лазер способствует чёткому базированию заготовки по риске.



Чётко и понятно скомпонованные органы управления ZAF 250 Vario для автоматического или ручного управления.



Прямые и скошенные шипы обрабатываются с 4 сторон за один установ. При этом по всему периметру снимается фаска.

Оснастка / Инструмент

Иллюстрация	Описание	№ заказа
	Комплект для аспирационной установки	202320
	Поворотные ножи-НМ 14 x 14 x 2 мм Требуется 18 шт.	201927
	Нож для снятия фасок 22 x 22 x 2 мм Требуется 4 шт.	201930

Примеры обработки



1 Шип прямой, горизонтальный

2 Шип обрезанный

3 Шип оторцованный

4 Шип прямой вариант

5 Шип вертикальный, косой

6 Вариант шипа очень тонкий

7 В полдерева

8 Пристыковка к балке

9 Коньковый прогон с торцевым зубом

10 Врубка коньковая

Удаление пыли



Чистота на рабочем месте - залог превосходных результатов труда. Пылесосы MAFELL прекрасно подходят для решения этой задачи. Сверлите ли Вы отверстия, или устанавливаете розетки, штробите ли стены или шлифуете промежуточный слой лака – при помощи инновационных пылесосов Вы существенно экономите свое время на стройплощадке и в мастерской. Таким образом, заниматься своей работой можно не только в более чистых, но и в более здоровых условиях.



MAFELL

Пиление

Сверление

Шлифование

Строгание

Фрезерование

Пылесосы

Прочее

Пылесосы

S 25 M / S 50 M

Прекрасный обзор на передней панели управления с возможностью выбора требуемого режима работы и диаметра шланга.

Пылесосы класса М поставляются с практичной площадкой для крепления кейса MAFELL-MAX.

Удобное и быстрое подключение шланга, обеспечивающее полную герметичность.

Автоматическое отключение при влажном режиме удаления отходов при заполнении емкости.



Отличительные особенности

- Обеспечивают удаление пыли по классу М
- Автоматическая очистка фильтра
- Устройство для защиты от статического электричества в базовой комплектации

Области использования

- Удаление влажной и сухой пыли
- Очистка рабочей зоны
- Обработываемые материалы: опилки, стружки, жидкости

Описание

Если Вы пилите, сверлите или шлифуете - с инновационным аспирационным пылесосом MAFELL вы всегда на чистой стороне.

Электронное оборудование с микропроцессорным управлением обеспечивает надежную и эффективную работу с любыми инструментами. Сюда следует отнести берегающую электронику и систему плавного пуска, а также автоматику торможения, которая гарантирует опустошение шланга после отключения. Дополнительно, при помощи регулировки числа оборотов, сила всасывания постоянно приводится в соответствие с загрязнением и диаметром шланга.

Оба устройства обеспечивают удаление пыли (99,9%) в соответствии с требованиями класса М (концентрация пыли в воздухе не более 2 мг/м³).

Высокопроизводительный двигатель вентилятора с безопасным охлаждением обеспечивает долгий срок службы аппарата. Идеально подходит как для влажной, так и для сухой уборки.

Благодаря автоматике включения/выключения пылесосы MAFELL пригодны для работы с электроинструментами любых производителей. Все модели пылесосов MAFELL также могут использоваться для уборки жидкостей.

Технические данные

	S 25 M	S 50 M
Емкость контейнера для отходов	25 л	50 л
Емкость для воды	20 л	40 л
для подключения шланга	Ø 66/58 мм	Ø 66/58 мм
Разряжение	248 мбар	248 мбар
Габариты (ш x д x в)	500 x 405 x 565 мм	590 x 455 x 645 мм
Поток воздуха	220 м ³	220 м ³
Потребляемая мощность	1200 Вт	1200 Вт
Вес	13,2 кг	19,1 кг
Универсальный двигатель	230 В / 50 Гц	230 В / 50 Гц

Модификация

Пылесосы S 25 M	915910
Пылесосы S 50 M	915901

Комплект поставки

1 Шланг гибкий 4 м Ø 27 мм, конус 35 мм, в рулоне, Ø 66 мм муфта, антистатик	093684
1 Комплект фильтрующих патронов 2 шт. целлюлозных патронов (объем 8600 см ³)	093673
1 Держатель для кейса MAFELL-MAX	
1 Ручка для транспортировки (S 50 M)	
1 Мешок для сбора пыли S 25 M 21 л рабочим объемом S 50 M 45 л рабочим объемом	
1 Сетевой кабель 8 м (S 25 M)	176030
1 Сетевой кабель 8 м (S 50 M)	078207

PG A

Прайс-лист на странице 23





Кейс MAFELL-MAX (дополнительный заказ) может быть установлен на крышке устройства для хранения необходимых инструментов и принадлежностей.



А также для того, чтобы удобно расположить на нем инструмент, если он Вам пока не нужен.



Благодаря гибкому шлангу с мягким конусом 35 мм его можно использовать не только с электроинструментами MAFELL, но и других производителей.



Оригинальная, особо эффективная система фильтров предназначена специально для работы с электроинструментами.

Оснастка / Инструмент

Иллюстрация	Описание	№ заказа
	Шланг гибкий, длина 4 м Ø 21 мм, с мягким конусом 35 мм, в рулоне, Ø 66 мм муфта, антистатик	093679
	Шланг гибкий, длина 4 м Ø 27 мм, с мягким конусом 35 мм, в рулоне, Ø 66 мм муфта, антистатик	093684
	Шланг гибкий, длина 5 м Ø 35 мм с мягким конусом 35 мм, в рулоне, Ø 66 мм муфта, антистатик	093681
	Шланг гибкий, длина 4 м Ø 27 мм, с мягким конусом 35 мм, в рулоне, Ø 66 мм муфта, статический	093680
	Шланг гибкий, длина 2,5 м Ø 49 мм, с мягким конусом 35 мм, в рулоне, Ø 66 мм муфта, статический	093682
	Набор принадлежностей для уборки помещения	093718
	MAFELL-MAX	095044
	2 гофрированных фильтрующих патрона полиэстер (8600 см²)	093674

Иллюстрация	Описание	№ заказа
	Набор фильтрующих мешков 5 штук, Емкость: 21 литр для S 25 / S 25 M	093678
	Набор фильтрующих мешков 5 штук, Емкость: 45 литр для S 50 / S 50 M	093677
	Переходник (сужающий элемент) 58 / 35 мм	203602

Обзор использования шлангов

Шланг какого диаметра подходит для какого инструмента?

Инструмент	Диаметр шланга			
	21 мм	27 мм	35 мм	49 мм
P1 cc	•	•		
KSS 300	•	•		
KSS 400		•		
KSS 400 / 36 V		•		
KSS 80 Ec / 370		•		
PSS 3100 SE			•	
MT 55 cc		•		
MS 55		•		
MS 55 / 36 V		•		
KSP 40 Flexistem	•	•		
KSP 55 F		•		
KSP 55 / 36 V		•		
KSP 65 F / 85 Fc		•		
K 85 / K 85 Ec		•		
MKS 130 Ec			•	
MKS 145 / 165 Ec			•	
MKS 185 Ec			•	
Z 5 Ec		•		
ERIKA 60 E		• ¹⁾	• ¹⁾	•
ERIKA 70 Ec		• ²⁾	• ²⁾	•
ERIKA 85 Ec		• ³⁾	• ³⁾	•
DD40	•	•		
UVA 115 E	•	•		
UX 150 E	•	•		
MHU 82		•	•	
LNF 20		•		
LO 50 E		•		
LO 65 Ec		•		
NFU 32			•	
MF 26 cc		• ³⁾		
SKS 130		•		

¹⁾ Сужающий элемент необходим

²⁾ Сужающий элемент необходим, или отсос возможен только на нижнем уровне вывода стружки.

³⁾ Шланг гибкий, длина LW 35,4 м

Автоматическая или ручная очистка фильтра, возможность регулировки мощности всасывания в зависимости от диаметра шланга, автоматическое включение и выключение устройства при включении и выключении электроинструмента.



Удобное и быстрое подсоединение шланга, обеспечивающее полную герметичность.

Автоматическое отключение при влажном режиме удаления отходов при заполнении емкости.

Отличительные особенности

- Обеспечивают удаление пыли по классу L
- Автоматическая очистка фильтра
- Устройство для защиты от статического электричества в базовой комплектации

Области использования

- Удаление влажной и сухой пыли
- Очистка рабочей зоны
- Обработываемые материалы: опилки, стружки, жидкости

Описание

Если Вы пилите, сверлите или шлифуете, с инновационным аспирационным пылесосом MAFELL вы всегда на чистой стороне.

Электронное оборудование с микропроцессорным управлением обеспечивает надежную и эффективную работу с любыми инструментами. Сюда следует отнести сберегающую электронику и систему плавного пуска, а также автоматику торможения, которая гарантирует опустошение шланга после отключения. Дополнительно, при помощи регулировки числа оборотов, сила всасывания постоянно приводится в соответствие с загрязнением и диаметром шланга.

Пылесос модели S 25 L успешно прошел испытания на соответствие требованиям класса L. Благодаря отличным характеристикам по удалению пыли (99%) его можно использовать в качестве стандартного пылесоса как в крупных промышленных, так и в небольших ремесленных предприятиях.

Высокопроизводительный двигатель вентилятора с безопасным охлаждением обеспечивает долгий срок службы аппарата. Идеально подходит как для влажной, так и для сухой уборки.

Благодаря автоматике включения/выключения пылесосы MAFELL пригодны для работы с электроинструментами любых производителей. Все модели пылесосов MAFELL также могут использоваться для уборки жидкостей.

Технические данные

S 25 L

Емкость контейнера для отходов	25 л
Емкость для воды	20 л
для подключения шланга	Ø 66/58 мм
Разряжение	248 мбар
Габариты (ш x д x в)	425 x 380 x 570 мм
Поток воздуха	220 м³
Потребляемая мощность	1200 Вт
Вес	13,2 кг
Универсальный двигатель	230 В / 50 Гц

Модификация

Пылесосы S 25 L	919755
-----------------	--------

Комплект поставки

1 Шланг гибкий 4 м Ø 27 мм, конус 35 мм, в рулоне, Ø 66 мм муфта, антистатик	093684
1 Комплект фильтрующих патронов 2 шт. целлюлозных патронов (объем 8600 см³)	093673
1 Мешок для сбора пыли M 21 л рабочим объемом	078207
1 Сетевой кабель 8 м	



Оригинальная, особо эффективная система фильтров предназначена специально для работы с электроинструментами.



Благодаря гибкому шлангу с мягким конусом 35 мм пылесос можно использовать не только с электроинструментами MAFELL, но и других производителей.



Пластиковый резервуар объемом 25 л чрезвычайно долговечен и ударопрочен. Кроме того, он не подвержен коррозии и стоек к воздействию кислот и щелочей.



Шланг антистатический. Благодаря этому пользователь лучше защищен от электрического заряда (ударов током), а к шлангу пристаёт меньше частичек пыли.

Оснастка / Инструмент

Иллюстрация	Описание	№ заказа
	Шланг гибкий, длина 4 м Ø 21 мм, с мягким конусом 35 мм, в рулоне, Ø 66 мм муфта, антистатик	093679
	Шланг гибкий, длина 4 м Ø 27 мм, с мягким конусом 35 мм, в рулоне, Ø 66 мм муфта, антистатик	093684
	Шланг гибкий, длина 5 м Ø 35 мм с мягким конусом 35 мм, в рулоне, Ø 66 мм муфта, антистатик	093681
	Шланг гибкий, длина 4 м Ø 27 мм, с мягким конусом 35 мм, в рулоне, Ø 66 мм муфта, статический	093680
	Шланг гибкий, длина 2,5 м Ø 49 мм, с мягким конусом 35 мм, в рулоне, Ø 66 мм муфта, статический	093682
	Набор принадлежностей для уборки помещения	093718
	кассета со складчатым фильтром 1 пара, полиэстр (8600 см ²)	093674
	Набор фильтрующих мешков 5 штук, Емкость: 21 литр для S 25 L	093719

Иллюстрация	Описание	№ заказа
	Переходник (сужающий элемент) 58 / 35 мм	203602

Обзор использования шлангов
Шланг какого диаметра подходит для какого инструмента?

Инструмент	Диаметр шланга			
	21 мм	27 мм	35 мм	49 мм
P1 cc	•	•		
KSS 300	•	•		
KSS 400		•		
KSS 400 / 36 V		•		
KSS 80 Ec / 370		•		
PSS 3100 SE			•	
MT 55 cc		•		
MS 55		•		
MS 55 / 36 V		•		
KSP 40 Flexistem	•	•		
KSP 55 F		•		
KSP 55 / 36 V		•		
KSP 65 F / 85 Fc		•		
K 85 / K 85 Ec		•		
MKS 130 Ec			•	
MKS 145 / 165 Ec			•	
MKS 185 Ec			•	
Z 5 Ec		•		
ERIKA 60 E		• ¹⁾	• ¹⁾	•
ERIKA 70 Ec		• ²⁾	• ²⁾	•
ERIKA 85 Ec		• ³⁾	• ³⁾	•
DD40	•	•		
UVA 115 E	•	•		
UX 150 E	•	•		
MHU 82		•	•	
LNF 20		•		
LO 50 E		•		
LO 65 Ec		•		
NFU 32			•	
MF 26 cc		• ³⁾		
SKS 130		•		

¹⁾ Сужающий элемент необходим

²⁾ Сужающий элемент необходим, или отсос возможен только на нижнем уровне вывода стружки.

³⁾ Шланг гибкий, длина LW 35,4 м

Новинка

Прекрасный обзор на передней панели управления с возможностью выбора требуемого режима работы и диаметра шланга.



Благодаря особому покрытию фильтр теперь забивается еще меньше. В сочетании с чрезвычайно эффективной технологией очистки это позволяет без проблем удалять большое количество мелкодисперсной пыли в течение долгого времени.

Непрерывная работа в течение продолжительного времени. Благодаря использованию самой современной технологии очистки фильтра, даже в момент автоматической очистки главного фильтра обеспечивается постоянная высокая мощность всасывания.

Отличительные особенности

- Удаление пыли по классу M
- Функция "Permanent Clean" для продолжительной непрерывной работы
- Сенсорная технология iPulse следит за степенью загрязнения фильтра
- Устройство для защиты от статического электричества в базовой комплектации

Области использования

- удаление влажной и сухой пыли
- очистка рабочей зоны
- удаляемые материалы: опилки, стружки, жидкости

Описание

Разработанная "с нуля" модель S 35 M объединяет в себе превосходное качество удаления пыли с высочайшим удобством использования. Благодаря функции "Permanent Clean", главному фильтру с нанопокрытием и "умной" сенсорной технологии iPulse пылесос позволяет эффективно, без проблем и остановок удалять все виды пыли класса "M".

Специально разработанные сенсорные компоненты следят за степенью загрязнения фильтра. Преимущество данной технологии заключается в том, что очистка включается только тогда, когда фильтр действительно загрязнен, а не через заданные интервалы времени, либо когда забьется или перекрутится шланг пылесоса.

Благодаря встроенной автоматике пылесосы MAFELL совместимы с электроинструментами всех производителей. Кроме того, все модели пылесосов MAFELL могут быть использованы для удаления жидкостей.

Технические данные

Емкость контейнера для отходов	35 л
Емкость для воды	22 л
для подключения шланга	Ø 66/58 мм
Разряжение	248 мбар
Габариты (ш x д x в)	500 x 405 x 570 мм
Поток воздуха	220 м³
Потребляемая мощность	1400 Вт
Вес	15 кг
Универсальный двигатель	230 В / 50 Гц

S 35 M

Модификация

Пылесосы S 35 M	919725
-----------------	--------

Комплект поставки

1 Шланг гибкий 4 м Ø 27 мм, конус 35 мм, в рулоне, Ø 66 мм муфта, антистатик	093684
1 кассета со складчатым фильтром 1 пара, полиэстр с нанопокрытием (8600 см²)	093720
1 Мешок для сбора пыли FB-35	
1 Сетевой кабель 8 м	176030





Низкий центр тяжести, широкая колесная база и два больших колеса в сочетании с фиксируемыми роликами обеспечивают мобильность и устойчивость.





Шланг антистатический. Благодаря этому пользователь лучше защищен от электрического заряда (ударов током), а к шлангу пристает меньше частичек пыли.





Пластиковый резервуар объемом 25 л чрезвычайно долговечен и ударопрочен. Кроме того, он не подвержен коррозии и стоек к воздействию кислот и щелочей.

Оснастка / Инструмент

Иллюстрация	Описание	№ заказа
	Шланг гибкий, длина 4 м Ø 27 мм, с мягким конусом 35 мм, в рулоне, Ø 66 мм муфта, антистатик	093684
	Шланг гибкий, длина 5 м Ø 35 мм с мягким конусом 35 мм, в рулоне, Ø 66 мм муфта, антистатик	093681

	Шланг гибкий, длина 4 м Ø 27 мм, с мягким конусом 35 мм, в рулоне, Ø 66 мм муфта, статический	093680
	Шланг гибкий, длина 2,5 м Ø 49 мм, с мягким конусом 35 мм, в рулоне, Ø 66 мм муфта, статический	093682

	Набор принадлежностей для уборки помещения	093718
---	---	---------------

	кассета со складчатым фильтром 1 пара, полиэстр (8600 см ²)	093674
	кассета со складчатым фильтром 1 пара, полиэстр с нанопокрытием (8600 см ²)	093720



	Набор фильтрующих мешков 5 штук, Емкость: 21 литр для S 25 L	093719
---	--	---------------

Иллюстрация	Описание	№ заказа
	Мешок для сбора пыли FB-35 5 штук, объем: 21 литр для S 35 M	093721
	Переходник (сужающий элемент) 58 / 35 мм	203602

Обзор использования шлангов

Шланг какого диаметра подходит для какого инструмента?

Инструмент	Диаметр шланга			
	21 мм	27 мм	35 мм	49 мм
P1 cc	•	•		
KSS 300	•	•		
KSS 400		•		
KSS 400 / 36 V		•		
KSS 80 Ec / 370		•		
PSS 3100 SE			•	
MT 55 cc		•		
MS 55		•		
MS 55 / 36 V		•		
KSP 40 Flexistem	•	•		
KSP 55 F		•		
KSP 55 / 36 V		•		
KSP 65 F / 85 Fc		•		
K 85 / K 85 Ec		•		
MKS 130 Ec			•	
MKS 145 / 165 Ec			•	
MKS 185 Ec			•	
Z 5 Ec		•		
ERIKA 60 E		• ¹⁾	• ¹⁾	•
ERIKA 70 Ec		• ²⁾	• ²⁾	•
ERIKA 85 Ec		• ³⁾	• ³⁾	•
DD40	•	•		
UVA 115 E	•	•		
UX 150 E	•	•		
MHU 82		•	•	
LNF 20		•		
LO 50 E		•		
LO 65 Ec		•		
NFU 32			•	
MF 26 cc		• ³⁾		
SKS 130		•		

¹⁾ Сужающий элемент необходим

²⁾ Сужающий элемент необходим, или отсос возможен только на нижнем уровне вывода стружки.

³⁾ Шланг гибкий, длина LW 35,4 м

Общие условия заключения торговых сделок

1. Общее

Настоящие Условия действуют в отношении каждого экспортного заказа Индивидуальные контрактные договоренности имеют преимущество. Общие условия заключения торговых сделок Заказчика действуют только при нашем явном и в письменной форме выраженном согласии.

2. Предложения

2.1 Наши oferty и предварительные сметы являются необязывающими, они вступают в силу лишь после письменного подтверждения нами заказа.
2.2 Относящиеся к офортам документы, такие как иллюстрации, чертежи, данные относительно веса и размеров, являются лишь ориентировочными, если только явно не указано, что они являются обязательными. В отношении предварительных смет, чертежей и другой документации мы оставляем за собой право собственности и право авторства, эту документацию запрещается делать доступной третьим лицам.

3. Поставка

3.1 В отношении комплекта поставки определяющим является наше письменное подтверждение заказа. Входящие в комплект поставки комплектующие указаны в наших рекламных проспектах или офортах. Мы оставляем за собой право внесения изменений в связи с изменением моделей товаров.
3.2 Возврат товаров при отсутствии с нашей стороны обязательств на его принятие обратно может осуществляться только с нашего явного выраженного согласия. В этой связи отправка товара обратно почтой должна осуществляться франко (свободно от оплаты расходов по их доставке), за обработку и хранение возвращаемого товара взимается 20 Евро. Заказчик может документально подтвердить меньший размер затрат. Возврат электрических/электронных компонентов исключен.
3.3 Экспортировать поставленные нами товары напрямую или косвенно разрешается только с нашего письменного согласия. При нарушении данного положения мы имеем право на возмещение ущерба.

4. Время поставки

4.1 Время поставки начинается с отправки подтверждения заказа, однако не ранее предъявления Заказчиком всех требуемых документов, разрешений, снятия ограничений, а также не ранее поступления условленной предоплаты. В случае если выдержать сроки не удалось в связи с форс-мажорными обстоятельствами, такими, как например мобилизация, война, массовые беспорядки и т.д., например, забастовка, локдаун, сроки соответственно пролонгируются.
4.2 Требования возмещения ущерба в связи с превышением сроков поставки исключены.

5. Переход рисков

5.1 Риски переходят на Заказчика с момента отсылки нами (товара), в том числе в том случае, когда осуществляются частичные поставки или когда мы предоставляем другие услуги, как например если мы взяли на себя расходы на отгрузку или доставку.
5.2 В случае, если отгрузка задерживается в связи с обстоятельствами, ответственность за которые должен нести Заказчик, риски переходят на Заказчика со дня готовности (товара) к отправке.
5.3 Частичные поставки допускаются.

6. Цены и платежи

6.1 Действуют наши цены на день поставки плюс установленный законом налог на добавленную стоимость.
6.2 При поставках небольшого количества товара и/или товара небольшой ценности, если это небольшое количество или небольшая ценность не связаны с осуществлением частичной поставки, минимальная сумма счета составляет 10 Евро плюс НДС. Поэтому рекомендуется оформлять заказы как минимум на такую сумму.
6.3 Цены указаны на условиях франко завод или франко склад. Отличающиеся от этого цены сообщаются отдельно или же явно согласовываются.
6.4 В случае отсрочки платежа или оплаты позже, чем договорено, мы можем начислить за этот промежуток времени проценты в размере ставки рефинансирования Европейского Центрального банка +4%, без необходимости заявления о затягивании дела. Заказчик может документально подтвердить меньший размер затрат.
6.5 Мы оставляем за собой право осуществлять поставку наложенными платежами.

7. Условия платежа

7.1 Притчающиеся нам суммы должны уплачиваться в Евро, в течение 30 дней с момента выставления счета нетто или согласно договоренности. Счета за ремонтные работы должны оплачиваться незамедлительно, только нетто. Срок платежа считается окончившимся, когда деньги оказываются в нашем распоряжении в одном из наших банков. Предоставление скидки за платеж наличными возможно лишь в случае, если отсутствуют более старые требования к оплате.
7.2 Вексели и чеки принимаются только условно; расходы на дисконтирование и инкассирование несет Заказчик. Договариваться о платеже векселем следует заблаговременно. При платежах с чековым и вексельным судопроизводством согласованная оговорка о сохранении продавцом права собственности на товар вплоть до его полной оплаты действует до момента погашения векселя.
7.3 При существенном ухудшении имущественного положения Заказчика все существующие требования подлежат незамедлительной оплате.
7.4 Поставки в заокеанские страны осуществляются исключительно по предъявлению безотзывного подтвержденного аккредитива, подлежащего оплате в банке Dresdner Bank AG, филиал в г. Фройденштадт, или по предоплате.

8. Оговорка о сохранении права собственности

8.1 Мы оставляем за собой право собственности на все поставленные товары до полной оплаты существующих требований в рамках наших деловых отношений, а также требований, которые возникнут в будущем, независимо от правового основания. Если стоимость обеспечения превысит наши требования в отношении Заказчика более чем на 20 %, то по требованию Заказчика и по нашему справедливому усмотрению мы будем выделять находящуюся у нас обеспечение в соответствующем объеме.
8.2 Продавать товар с сохраненным за продавцом правом собственности Заказчику разрешается только при сохранении права собственности и в рамках обычной торговой деятельности. Это право прекращается в случае приостановления платежей Заказчика. Заказчик уступает нам уже сейчас все причитающиеся ему исходя из дальнейшего отчуждения претензии с побочными правами. Уступленные требования служат для обеспечения всех требований, указанных в пункте 8.1. Заказчик имеет право на взыскание неудовлетворенных денежных требований до тех пор, пока мы не отзовем данное полномочие. Заказчик не имеет права распоряжаться требованием другим образом, например путем его уступки. Полномочие на взыскание утрачивает свою силу и без явного выраженного отзыва, если Заказчик прекращает свои платежи. При отзыве или прекращении действия полномочия на взыскание мы имеем право самостоятельно взыскивать долги. Заказчик обязуется давать нам все сведения, требуемые для взыскания уступаемого требования. Кроме того, он обязуется за свой счет оформлять для нас официально заверенные свидетельства об уступке требований.
8.3 Передача поставленных товаров в залог или обеспечительная передача собственности на них недопустимы. В случае передачи товаров в залог третьими лицами об этом следует незамедлительно информировать Поставщика.

8.4 При виновном нарушении Заказчиком существенных прав по Договору, в особенности при задержке платежа, после предупреждения мы имеем право забрать товар обратно, а Заказчик обязан его выдать. Повторное получение нами товара или реализации оговорки о сохранении нами права собственности или передача нами товаров в залог не является отступлением от положений Договора, за исключением случаев, когда мы явно декларируем это.

9. Зачет встречных требований

9.1 Зачет в счет наших платежных требований возможен для Заказчика только при наличии неоспоримых и законных требований. Предъявить право залога или право отказаться от выполнения обязательств по договору до исполнения его другой стороной он может лишь в случае, если лежащее в основе требование не оспаривается и было признано имеющим законную силу.
9.2 Мы имеем право выдвигать свои требования в ответ на требования Заказчика.

10. Гарантия и ответственность за ошибки в поставке или отсутствие гарантированного качества

10.1 Мы оставляем за собой право ремонта или замены некондиционных поставок. Все детали или услуги, пригодность которых в течение 12 месяцев со дня перехода рисков, без учета продолжительности эксплуатации, была снижена не только лишь незначительно вследствие обстоятельств, имевшего место до перехода рисков, должны исправляться бесплатно, поставляться или предоставляться вновь.
10.2 Притязания на предоставление гарантии теряют силу после подачи претензии и по истечении установленного законом гарантийного срока; претензию следует незамедлительно направить нам в письменной форме.
10.3 При рекламациях платежи Заказчика могут быть задержаны соразмерно имеющимся недостаткам товара. В случае если договор был заключен с торговой компанией Заказчика, он может не задерживать платежи только в том случае, если в отношении поданной им рекламации не может возникнуть никаких сомнений.
10.4 Для устранения недостатков нам должен быть предоставлен разумный срок и возможность сделать это. В противном случае мы будем освобождены от гарантийных обязательств.
10.5 Если в назначенный срок мы не устранили недостаток, Заказчик может требовать отмены (аннуляции) Договора или снижения оплаты.
10.6 Гарантия не распространяется на естественный износ или повреждения, возникшие после перехода рисков вследствие неправильной или небрежной эксплуатации, или в связи с особыми внешними воздействиями, не предусмотренными в Договоре, а также в связи с не поддающимися воспроизведению ошибками программного обеспечения. Гарантия не предоставляется в случае, если Заказчик или Третье лицо вносит несанкционированные изменения или неправильно проводит техническое обслуживание.
10.7 В отношении устранения неполадок, поставок с целью замены некондиционного товара и исполнения обязательств взамен неудовлетворительно выполненных действуют установленные законом гарантийные сроки; они действуют как минимум до истечения изначального гарантийного срока в отношении поставленного товара. Этот срок пролонгируется в отношении тех деталей, которые в связи с перерывом в работе не могут быть использованы по назначению, на срок этого перерыва, связанного с устранением неполадок, поставкой с целью замены некондиционного товара и исполнением обязательств взамен неудовлетворительно выполненных.
10.8 Отправка товара, в отношении которого должна быть предоставлена гарантия, должна осуществляться бесплатно. Отправка товаров с устранением неисправности осуществляется за плату.
10.9 В случае, если при проведении предполагаемого гарантийного обслуживания окажется, что неполадка не подпадает под действие нашей гарантии, Заказчик должен покрыть понесенные издержки. Общие условия заключения торговых сделок.
10.10 Мы не обязаны устранять неполадки, пока Заказчик не выполнит свои обязательства по оплате.
10.11 Указанные в пунктах 10.1, 10.2 и 10.7 сроки не действуют, если закон согласно § 638 Гражданского Кодекса ФРГ предусматривает более долгие сроки.
10.12 Дальнейшие притязания Заказчика на предоставление гарантии, направленные против нас и наших партнеров, исключены; однако это положение не действует в отношении пункта 11. (Прочая ответственность).

11. Прочая ответственность

Притязания Заказчика на возмещение ущерба, независимо от правового основания, в особенности при позитивном нарушении требования, нарушения обязательств при проведении переговоров в отношении Договора или невозволенных действиях, исключены. Это положение не действует в случае, если ответственность ограничивается, к примеру, в соответствии с требованиями Закона об ответственности за качество выпускаемой продукции или в случае умысла, грубой халатности, отсутствия заявленных свойств или нарушения существенных условий договора. Возмещение ущерба в случае нарушения существенных условий договора однако ограничено характерным для Договора, предсказуемым ущербом в случае отсутствия умысла или грубой халатности. Изменение тяжести доказательств в ущерб Заказчику не связано с указанными выше положениями.

12. Наше право отказа

12.1 В случае, если после заключения договора поставки нам станет известно о неблагоприятном имущественном положении Заказчика, мы можем потребовать гарантий для взаимного исполнения обязанностей, либо отказаться от договора при условии зачета всех понесенных нами затрат.
12.2 Кроме того, при соблюдении соответствующего срока извещения мы имеем право целиком или частично отказаться от договора, если на нас или наших поставщиков оказали влияние непредвиденные события согласно пункту 4.1 и/или если впоследствии станет известно о невозможности исполнения Договора.
12.3 Требования Заказчика о возмещении убытков в связи с таким отказом от договора не принимаются.

13. Место исполнения договора и место рассмотрения споров

13.1 Место исполнения договора – Германия, 78727 Оберндорф а. Н.
13.2 Место рассмотрения споров – суд нижней инстанции г. Оберндорф а.Н. или окружной суд Гроттвайль.
13.3 Применительно к договорным взаимоотношениям и их толкованию действует исключительно немецкое право.

14. Обязательства

Настоящий договор продолжает действовать и при правовой недействительности отдельных его пунктов. Это положение не действует, если соблюдение условий договора будет неприемлемо для одной из сторон.



Для того чтобы сконструировать еще более совершенный инструмент, мы в MAFELL часто идем особым путем: мы меняем наши взгляды и продумываем принципиально новую конструкцию. При этом мы всегда учитываем и будущие требования специалистов в области деревообработки.

Действуя таким образом, а также предлагая превосходное качество материалов и их обработки, мы добиваемся поразительных решений. К примеру, в области функциональности и удобства использования. Мы стремимся к тому, чтобы при работе Вам более не нужно было долго думать об используемом Вами инструменте. Просто потому, что мы в MAFELL в достаточном объеме сделали это за Вас! Вы занимаетесь своей работой, а в отношении всего прочего справедливо правило:

Follow your instinct.

Ваш дилер MAFELL - наш партнёр по сбыту: