

FLEX

Das Original



Электроинструменты FLEX 2016 / 2017



Обзор типов

Тип	Страница	Тип	Страница
A			
ADL 120	290	MS 1706 FR	203
ADL 30	290	MS 713	157
ADL 60	290	MXE 1000	НОВИНКИ 256
ADM 60	288	MXE 1002	НОВИНКИ 257
ADM 60-T	289	MXE 1200	НОВИНКИ 258
ALC 1-360	283	MXE 1202	НОВИНКИ 259
ALC 2-F	284	O	
ALC 2/1	282	ODE 100-2	НОВИНКИ 159
ALC 2/1-Basic	286	ORE 125-2	НОВИНКИ 150
ALC 3/1-Basic	287	ORE 150-3	151
B			
BED 18	335	ORE 150-5	151
BED 69	336	OSE 80-2	НОВИНКИ 158
BHW 1549 VR	334	P	
BME 14-3 L	НОВИНКИ 44	PD 2G 18.0	НОВИНКИ 92
BRE 14-3 125	НОВИНКИ 45	PE 14-1 180	308
BSE 14-3 100	НОВИНКИ 44	PE 14-2 150	309
C			
CHE 18.0-EC	НОВИНКИ 94	PE 14-3 125	307
CHE 2-28 SDS-plus	215	PE 8-4 80	306
CHE 4-32 SDS-plus	НОВИНКИ 216	R	
CS 60 WET	348	R 1800 VR	261
CSM 4060	73	R 600 VV	260
D			
DD 2G 18.0	НОВИНКИ 92	RE 14-5 115	192
DH 5 SDS-max	217	RS 11-28	НОВИНКИ 66
F			
F 1109	204	RS 29 18.0	НОВИНКИ 95
FBE 8-140	НОВИНКИ 47	RZ 600 VV	262
FHE 2-22 SDS-plus	214	S	
G			
GE 5	106	S 2902 VV	67
GE 5 R	106	SBG 4910	72
GSE 5 R	107	SE 14-2 125	140
GM 320	129	SE 14-2 150	140
H			
H 1105 VE	23	SFE 8-2 115	НОВИНКИ 155
H 1127 VE	24	SK 602 VV	65
I			
ID 1/4" 18.0	НОВИНКИ 93	SKE 2902 VV	67
L			
L 10-10 125	12	SR 602 VV	64
L 12-3 100 WET	330	ST 1005 VE	50
L 1202	311	T	
L 1503 VR	311	TT 2000	333
L 1506 VR	18	V	
L 1710 FRA	17	VC 21 L MC	228
L 21-6 230	21	VC 35 L MC	234
L 24-6 230	22	VCE 26 L MC	229
L 3309 FR	13	VCE 35 L AC	235
L 3309 FRG	14	VCE 45 H AC	237
L 3406 VRG	20	VCE 45 L AC	236
L 3410 FR	15	VCE 45 M AC	236
L 3410 VR	16	W	
L 602 VR	310	WSE 7 Vario	113
L 8-11 115	НОВИНКИ 10	WST 1000 FV	174
L 8-11 125	НОВИНКИ 10	WST 700 VV	118
LBR 1506 VRA	48	WST 700 VV Plus	118
LD 15-10 125	193	X	
LD 15-10 125 R	193	X 1107 VE	152
LD 18-7 125 R	194	XC 3401 VRG	313
LD 18-7 150 R	194	XFE 7-15 150	НОВИНКИ 312
LD 24-6 180	195	XS 713	156
LE 12-3 100 WET	330	M	
LE 14-7 125 INOX	19	MS 1706 FR	203
LE 14-7 125 INOX SET	36	MS 713	157
LE 9-11 125	НОВИНКИ 11	MXE 1000	НОВИНКИ 256
LG 1704 VR	153, 339	MXE 1002	НОВИНКИ 257
LK 602 VR	340	MXE 1200	НОВИНКИ 258
LK 604	154	MXE 1202	НОВИНКИ 259
LKS 100-300 5/8	291	O	
LKS 65-170 F 1/4	292	ODE 100-2	НОВИНКИ 159
LLK 1503 VR	49	ORE 125-2	НОВИНКИ 150
LR 1	285	ORE 150-3	151
LST 1503 VR	338	ORE 150-5	151
LST 803 VR	337	OSE 80-2	НОВИНКИ 158
LW 1202	332	P	
LW 1202 S	332	PD 2G 18.0	НОВИНКИ 92
LW 802 VR	331	PE 14-1 180	308
		PE 14-2 150	309
		PE 14-3 125	307
		PE 8-4 80	306
		R	
		R 1800 VR	261
		R 600 VV	260
		RE 14-5 115	192
		RS 11-28	НОВИНКИ 66
		RS 29 18.0	НОВИНКИ 95
		RZ 600 VV	262
		S	
		S 2902 VV	67
		SBG 4910	72
		SE 14-2 125	140
		SE 14-2 150	140
		SFE 8-2 115	НОВИНКИ 155
		SK 602 VV	65
		SKE 2902 VV	67
		SR 602 VV	64
		ST 1005 VE	50
		T	
		TT 2000	333
		V	
		VC 21 L MC	228
		VC 35 L MC	234
		VCE 26 L MC	229
		VCE 35 L AC	235
		VCE 45 H AC	237
		VCE 45 L AC	236
		VCE 45 M AC	236
		W	
		WSE 7 Vario	113
		WST 1000 FV	174
		WST 700 VV	118
		WST 700 VV Plus	118
		X	
		X 1107 VE	152
		XC 3401 VRG	313
		XFE 7-15 150	НОВИНКИ 312
		XS 713	156

Технические характеристики инструмента

Важнейшие технические характеристики нашего инструмента обозначены следующими символами.



L-BOXX

Система FLEX для транспортировки и хранения.



Смена инструмента без использования дополнительного инструмента

Простая смена насадок без использования дополнительных приспособлений.



Блокировка повторного включения

Блокировка повторного включения при перепаде электроэнергии.



Чемодан для переноски

Прочный чемодан для переноски из металла и пластмассы.



Регулировка защитного кожуха

Регулируемый с обеих сторон без использования инструмента защитный кожух.



Система пылеудаления

Возможность подключения пылесоса.



Сумка для переноски

Сумка для переноски – с подкладкой, прочная, легкая и хорошо сохраняющая форму.



Запатентованная система регулировки защитного кожуха

Патентованная система регулировки защитного кожуха без использования инструмента (№ патента DE10115635C1).



Принадлежности в антистатическом исполнении

Функция отвода статического электричества



Маятниковый ход пильного полотна

Возможность подключения маятникового хода. Для быстрого выполнения пильных работ по дереву.



Блокировка шпинделя

Нажатием кнопки приводной шпиндель блокируется, что делает смену дисков быстрой и простой.



Шланг для подсоединения пылесоса

Длина пылеудалительного шланга.



Литий-ионные блоки

Без саморазряда, без эффекта памяти.



Быстрозажимная гайка Fix Tec

Смена дисков без использования дополнительного инструмента



Автоматическая очистка основного фильтра

Очистка фильтров по таймеру. Обеспечивает неизменно высокую мощность всасывания.



Кабель для подключения к сети

Длина кабеля



Дополнительная рукоятка

Дополнительная ручка-скоба для дополнительного удобства в работе.



Ручная очистка основного фильтра

Ручная очистка фильтров. Обеспечивает неизменно высокую мощность всасывания.



Кабель для подключения к сети

Кабель для подключения к сети PUR



Дополнительная рукоятка

Ручка с возможностью установки слева и справа.



Объем резервуара

Макс. брутто-объем заполнения



Кабель для подключения к сети

сетевой кабель со штепсельной вилкой фирменного красного цвета.



Ручка SoftVib

Виброгасящая ручка. Уменьшение нагрузки на кистевые суставы.



Класс чистоты воздушной среды

Классификация пылеудалителей машин.



Электроника VE

Бесступенчатая предварительная установка частоты вращения и защита от перегрузки.



Крепление на «липучке»

Быстрое закрепление шлифующих материалов – без необходимости посадки на клей и зажима.



Макс. потребляемая мощность

ECO - более экономичный двигатель вентилятора с высоким КПД.



Электроника FR

Поддержка постоянной частоты вращения посредством тахогенератора, плавный пуск, защита от перегрузки



Центральная подача воды

Для «мокрой» обработки гранита и мрамора.



Функция сухой очистки

Удаление негорючих и невзрывоопасной пыли/грязи.



Электроника FV

поддержка постоянной частоты вращения, плавный пуск, защита от перегрузки.



Быстроразъемная муфта

Быстроразъемная муфта из латуни; для водяного шланга диаметром 1/2 дюйма



Функция влажной очистки

Удаление негорючих и неядовитых жидкостей.



Электроника VV

Поддержка постоянной частоты вращения, плавный пуск за счет переключателя ускорения, защита от перегрузки, бесступенчатая предварительная установка частоты вращения.



Защитный выключатель PRCD

Встроенный защитный выключатель PRCD с обычной безопасной штепсельной вилкой для розеток 230 В.



Общая потребляемая мощность

Розетка на 100 – ... Вт для подключения электроинструментов.



Электроника VR

Поддержка постоянной частоты вращения посредством тахогенератора, плавный пуск, защита от перегрузки, предварительная установка частоты вращения с оптимизированным низким уровнем частоты вращения.



Регулирующая электроника с системой плавного пуска

Пониженный пусковой ток при включении пылесоса.

Электроинструмент для профессионалов

Угловые шлифовальные машины/ Прямошлифовальные машины	6	1
Обработка металлических поверхностей	30	2
Пилы	60	3
Аккумуляторные инструменты	76	4
Шлифовальные машины для стен и потолков Giraffe® 98		5
Обработка поверхностей, шлифование/SUPRAFLEX	130	6
Машины для санационных работ/ Специальный инструмент	170	7
Перфораторы	206	8
Пылесосы	222	9
Перемешиватели	248	10
Лазерная измерительная техника	266	11
Полировальные машины	294	12
Машины для обработки натурального камня	322	13
Система транспортировки	350	14
Сервис	354	15



Инновации на основе традиций.

История фирмы насчитывает 90 лет. Немногие знают о том, что немецкий глагол «flexen», значение которого на сегодняшний день известно каждому немцу и который многие употребляют несколько раз на дню, произошел от одного из изобретений компании FLEX, бывшей Ackermann + Schmitt.



Почему немцы говорят «флексить»?

В 1922 году предприниматели Херманн Акерманн и Херманн Шмит основали в пригороде Штутгарта Бад Каннштатте одноименное предприятие по производству и продаже их собственного изобретения: ручной шлифовальной машины MS 6, электромотор которой приводил в движение гибкий вал (flexible Welle). Именно эта технологическая особенность и легла в основу названия нового инструмента: Flex. Туда же уходит корнями сегодняшнее название бренда и этимология глагола, который на сегодняшний день получил широкое распространение в немецком языке: flexen.



В 1996 году фирма Ackermann + Schmitt была переименована в FLEX, а в 2006 слово «flexen» вошло в Дуденовский словарь правописания немецкого языка.

От вала до современной углошлифовальной машины.

В конце 20-х годов нашим инженерам удалось заменить гибкий вал угловой передачей. Так появилась первая угловая шлифовальная машина, которая также поступила в продажу под торговой маркой Flex. Понятие FLEX начало приобретать известность.



В 1935 г. фирма Ackermann + Schmitt выводит на рынок угловую шлифовальную машину, работающую на малых оборотах. А в 1954 году – первую высокооборотную угловую шлифовальную машину, получившую обозначение DL 9. Понятие FLEX стало синонимом угловой шлифовальной машины, глагол «flexen» полностью заменил в обиходе менее удобный для произношения «trennschleifen» – «отрезать шлифовальным кругом».



Принцип работы машины FLEX остался неизменным, однако сам по себе тип устройств постоянно совершенствовался. Современные пластиковые материалы заменили чугунное литье, вес инструмента значительно снизился. Мощность моторов возросла, а размеры уменьшились. Была усовершенствована изоляционная защита редуктора и мотора от попадания пыли, образующейся при шлифовании и резке. Это способствовало увеличению срока службы инструмента. Кроме того машины стали издавать меньше шума, их формы приобрели эргономичность. Технический принцип, положенный в основу конструкции угловой шлифовальной машины, проявил себя настолько успешно и эффективно, что нашел применение и в других машинах. И на этом его инновационный потенциал отнюдь не исчерпан.

Профессиональный инструмент для профессионалов.



Для хорошей работы необходим хороший инструмент. Но что означает хороший инструмент? Как распознать настоящее качество?

Для FLEX мерой всех вещей является человек, работающий с инструментом.

Поэтому при разработке новой машины мы направляемся туда, где она будет использоваться. На стройки, в мастерские и в цеха. И именно здесь мы определяем задачи, которым должна соответствовать каждая машина FLEX.

В первую очередь это касается долговечности наших машин. Большое значение придается также их мощности и функциональности. Важными аспектами являются также дизайн, удобство в обращении и безопасность. И, конечно, прогрессивные технологии, предлагающие новые решения и зачастую даже совершающие настоящий технологический переворот в целых отраслях. При этом мы уверены, что находимся на правильном пути, и это подтвердит любой из миллионов мастеров, ежедневно безупречно выполняющих свою работу с помощью инструмента FLEX.

Если оригинал, то «сделан в Германии».

Сердце каждой настоящей машины FLEX начинает биться именно здесь – на заводе по производству моторов в Штайнхайме. Здесь мы производим большой спектр электромоторов, закладывая в них параметры, способные максимально удовлетворить требования заказчиков. Все этапы производства выполняются с использованием самых современных технологий: от автоматической намотки якорей и самой современной окраски методом порошкового напыления до работ на прецизионном токарном станке. Применение самой современной технологии в производстве моторов, обработке стали и алюминия, а также постоянный контроль качества на всех последующих производственных этапах гарантируют наш высокий стандарт качества. Использование нами самого современного технологического оборудования обеспечивает высокую гибкость производственного процесса, что позволяет нам в кратчайшие сроки реагировать на любые пожелания заказчиков. Проверки качества и многочисленные функциональные испытания продукции в ходе всего производственного процесса являются нормой на нашем предприятии. Все новые разработки, а также существующая продукция постоянно проходят проверку качества и функциональности на испытательных стендах, а также в условиях, приближенных к условиям эксплуатации, в нашем отделе для проведения испытаний.





Инструмент для обработки металла

Машины FLEX и их комплектующие специально рассчитаны для разностороннего применения в сфере обработки металла. Эффективность этих устройств достигается за счет их долговечности, а также мощности и функциональности, удобства и безопасности. И конечно, инновационности используемых технологий. Ведь, как известно, совершенство не знает пределов.

Угловые шлифовальные машины/

Прямошлифовальные машины

Угловые шлифовальные машины	6
Обзор устройств	8
Прямошлифовальные машины	23
Принадлежности	25

Обработка металлических поверхностей

Обзор устройств	31
<i>INOX</i> FLEX	32
<i>TRINOX</i> FLEX	40
Принадлежности	51

Пилы

Обзор устройств	61
Принадлежности	74

Интеллектуальный инструмент в прочном исполнении

AUTOMATIC DRIVE CONTROL

Микропроцессорная электроника для поддержания постоянной частоты вращения

- Электроника на базе четырехразрядного микропроцессора: с поддержкой постоянной частоты вращения, плавным пуском, блокировкой пуска и защитой от перегрузки
- Электроника на базе пятиразрядного микропроцессора: с поддержкой постоянной частоты вращения, плавным пуском, блокировкой пуска, защитой от перегрузки и контролем температуры
- Электроника на базе шестиразрядного микропроцессора: с поддержкой постоянной частоты вращения, плавным пуском, блокировкой пуска, защитой от перегрузки, контролем температуры и предварительной установкой частоты вращения с помощью регулировочного колесика
- Электроника на базе семиразрядного микропроцессора: поддержка постоянной частоты вращения посредством тахогенератора, плавный пуск, переключатель ускорения, блокировка повторного включения при перепаде электроэнергии, защита от перегрузки, контроль температуры и предварительная установка частоты вращения с помощью регулировочного колесика

HIGH EFFICIENCY MOTOR

В зависимости от обрабатываемого материала

- Выдающаяся производительность: благодаря высокопроизводительному якорю, прошедшему специальную обработку
- Высокий КПД: экономичность и энергосбережение несмотря на большую мощность
- Лучшие показатели при длительной эксплуатации: благодаря высокой точности изготовления

HIGH PRECISION GEAR

Прецизионный редуктор для плавного хода без вибрации

- Высокоточное зубчатое соединение и прочные материалы обеспечивают долговечность и плавный ход без лишних шумов и вибрации

HIGH BALANCING SYSTEM

Создан для широкого спектра точных работ без утомления

- Оптимальное расположение центра тяжести: точно в центре машины, идеально отбалансированный
- Узкий корпус мотора: с эргономичным, зауженным основанием ручки
- Структурированная поверхность*: отсутствие скольжения, удобство захвата

*серия G со специальной супертонкой ручкой на задней части инструмента



1 Корпус редуктора из отлитого под давлением алюминия
Легкий, компактный, прочный.

2 Блокировка шпинделя
Обеспечение дополнительного уровня безопасности за счет потайного типа конструкции.

3 Многофункциональная рукоятка FLEX SoftVib
Эластичная боковая рукоятка с виброгасящей конструкцией существенно сокращает колебания. С встроенным стопорным ключом для замены дисков без использования дополнительного инструмента.

4 Запатентованный защитный кожух
Переставляется без инструмента, несъемный, с блокировкой прокручивания.

5 Совершенство даже в мелочах
Гибкий защитный чехол кабеля защищает кабель от разрыва. 4-метровый кабель со штепсельной вилкой фирменного красного цвета

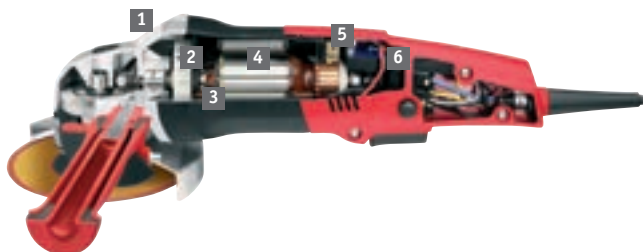

1 Выход воздуха вперед
Защищает работника и мотор от абразивной шлифовальной пыли.

2 Мощный вентилятор
Оптимизирован в аэродинамической трубе для максимальной вентиляции.

3 Защитный корпус-обмотка
Вращающиеся пластинки предотвращают повреждение обмотки якоря абразивной пылью и обеспечивают дополнительный эффект охлаждения, что существенно увеличивает срок службы мотора.

4 Мощный якорь
С мощным тяговым усилием, жаростойкий, устойчивый к длительному режиму работы. Обмотка со специальным защитным слоем защищает от агрессивной шлифовальной пыли.

5 Отключающие угольные щетки высокого качества
Защищают мотор от повреждений.

6 Электроника на базе микропроцессора
Больше мощи, больше безопасности, больше комфорта.

Удобство для пользователя даже в мелочах.



Приспособленность к экстремальным условиям работы

Все угловые шлифовальные машины оптимально защищены от электропроводящей и крупной шлифовальной пыли благодаря окраске методом порошкового напыления магнитных полей.



Быстрозажимная гайка FixTec

Для быстрой смены дисков без использования дополнительного инструмента: просто поднять зажимной хомут, активировать блокировку шпинделя, повернуть гайку FixTec против часовой стрелки и поменять диск.



Гашение вибраций

Дополнительная амортизация через виброгасящее кольцо между корпусом мотора и задней ручкой. Угловая шлифовальная машина L 21-6 230.



Ручка SoftVib

Виброгасящая конструкция эластичной ручки SoftVib сокращает число колебаний в сравнении с применявшейся до настоящего времени FLEXgrip почти на 60%. Кистевые суставы работающего и весь опорно-двигательный аппарат подвергается меньшей нагрузке.

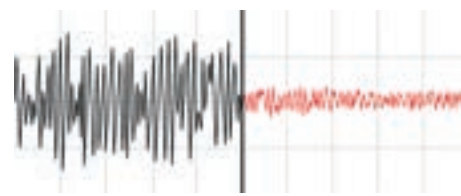

Без системы гашения вибраций

С ручкой FLEX SoftVib



Встроенные гаечные ключи







С запатентованным встроенным ключом для зажимной гайки (№ патента DE10117835A1) для быстрой смены инструмента без использования дополнительных приспособлений.

Правильный выбор в любой ситуации. Оригинал.

Последние разработки FLEX доказывают, что мы и сегодня являемся носителем передовых идей и опыта в области создания угловых шлифовальных машин. Доказательством этому являются использование современных технологий, максимальное удобство в обращении и инновационные характеристики продукции: электроника на базе микропроцессора, сложные системы защиты от абразивной

1

Угловые шлифовальные машины/Прямошлифовальные машины

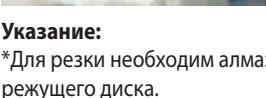
					
Материал		Применение	L 8-11 115	L 8-11 125	L 10-10 125
	Сталь, черная, оцинкованная, незакаленная	Диаметр диска, мм	115	125	125
		Мощность, Вт	750	800	1010
		Число оборотов в минуту	11500	11500	10000
		Реглировка оборотов			
Шлифовальные диски					
Режущие диски*					
	Сталь коррозионнотойкая	Диски для шлифования поверхностей			
		Диски с креплением на липучке для шлифования поверхностей			
		Чашечные и дисковые щетки**			
		Диски для снятия ЛКП и очистки**			
		Шлифовальные диски			
		Отрезные диски*			
		Стальное литье	Шлифование поверхностей		
Диски с креплением на липучке для шлифования поверхностей					
	Цветные металлы, пластмассы	Чашечные и дисковые щетки**			
		Диски для снятия ЛКП и очистки**			
		Полировальные диски, ленты и т.д.			
		Отрезные диски*			
		Диски для шлифования поверхностей			
	Бетон, искусственный-/натуральный камень/песчаник, глина	Диски с креплением на липучке для шлифования поверхностей			
		Диски для снятия ЛКП и очистки**			
		Алмазные отрезные диски			
		Диски/камни для шлифования поверхностей			

Указание:

*Для резки необходим алмазный диск, а при использовании дисков, связанных синтетическими смолами, – специальный защитный кожух для режущего диска.

**В зависимости от щетки соблюдать указания изготовителя относительно максимального/минимального числа оборотов, для INOX учитывать тепловыделение.

Угловые шлифовальные машины/Прямошлифовальные машины

L 8-11 115

L 8-11 125



НОВИНКИ

Технические характеристики

Макс. диаметр шлифовального инструмента L 8-11 115	115 мм
Макс. диаметр шлифовального инструмента L 8-11 125	125 мм
Частота вращения на холостом ходу	11500 /мин
Потребляемая мощность	800 Вт
Отдаваемая мощность	450 Вт
Крепление инструмента	M 14
Длина кабеля	4,0 м
Вес	2,0 кг



Угловая шлифовальная машина мощностью 800 Вт

- Мотор: способен выдерживать большие нагрузки при высоком КПД для обеспечения высокой производительности
- Блокировка повторного включения при перепаде электроэнергии
- Эффективное пылезащитное уплотнение мотора и привода
- Исключительно легкий и удобный
- Компактная, небольшая и эргономичная конструкция
- Регулируемый без использования дополнительного инструмента защитный кожух
- Фиксируемый ползунковый переключатель
- Блокировка шпинделя
- Дополнительная ручка

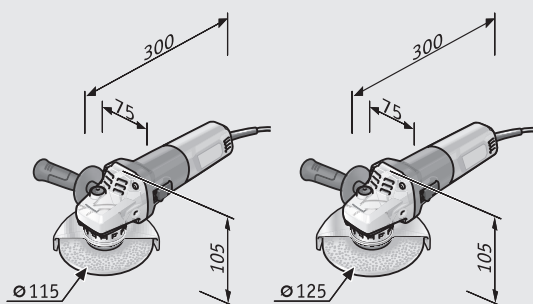

Стандартная комплектация

Но. д. заказа

Стандартная комплектация	Но. д. заказа
L 8-11 115	436.275
1 защитный кожух, шлифование Ø 115	436.852
1 ручка	437.921
1 зажимной фланец	335.282
1 зажимная гайка M 14	100.080
1 торцевой штифтовой гаечный ключ	100.110
L 8-11 125	436.283
1 защитный кожух, шлифование Ø 125	436.860
1 ручка	437.921
1 зажимной фланец	335.282
1 зажимная гайка M 14	100.080
1 торцевой штифтовой гаечный ключ	100.110

Принадлежности со стр. 25



НОВИНКИ

Угловая шлифовальная машина универсального использования мощностью 900 Вт, 125 мм

- Микропроцессорная электроника: поддержка постоянной частоты вращения посредством тахогенератора, регулировка частоты вращения, плавный пуск, блокировка повторного включения при откате электропитания, защита от перегрузки
- Мотор: способен выдерживать большие нагрузки при высоком КПД для обеспечения высокой производительности
- Эффективное пылезащитное уплотнение мотора и привода
- Исключительно легкий и удобный
- Компактная, небольшая и эргономичная конструкция
- Система Kickback Stopp, отключает мотор при блокировании диска
- Регулируемый без использования дополнительного инструмента защитный кожух
- Фиксируемый ползунковый переключатель
- Блокировка шпинделя
- Эта универсальная угловая шлифовальная машина предназначена для обработки металлических и стальных поверхностей в строительстве и ремонте, в кузовостроении, а также при выполнении работ в монтажных мастерских
- Дополнительная ручка



Технические характеристики

Макс. диаметр шлифовального инструмента	125 мм
Частота вращения на холостом ходу	6000-11500 /мин
Потребляемая мощность	900 Вт
Отдаваемая мощность	600 Вт
Крепление инструмента	M 14
Длина кабеля	4,0 м
Вес	2,0 кг

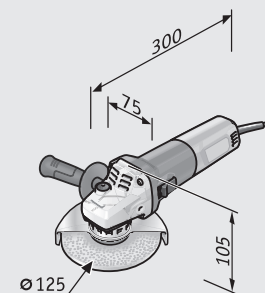

Стандартная комплектация

Но. д. заказа

LE 9-11 125	436.291
1 защитный кожух, шлифование Ø 125	436.860
1 ручка	437.921
1 зажимной фланец	335.282
1 зажимная гайка M 14	100.080
1 торцевой штифтовой гаечный ключ	100.110
LE 9-11 125 L-BOXX	436.739
1 защитный кожух, шлифование Ø 125	436.860
1 ручка	437.921
1 зажимной фланец	335.282
1 зажимная гайка M 14	100.080
1 торцевой штифтовой гаечный ключ	100.110
1 чемодан для переноски L-BOXX® 136	414.085
1 вкладыш в чемодан для переноски	414.204

Угловые шлифовальные машины/Прямошлифовальные машины

L 10-10 125



1

Угловые шлифовальные машины/Прямошлифовальные машины

Технические характеристики

Макс. диаметр шлифовального инструмента	125 мм
Частота вращения на холостом ходу	10000 /мин
Потребляемая мощность	1010 Вт
Отдаваемая мощность	600 Вт
Крепление инструмента	M 14
Диаметр зажимной горловины	40,3 мм
Размеры (Д x Ш x В)	290 x 80 x 110 мм
Длина кабеля	4,0 м
Вес	2,2 кг

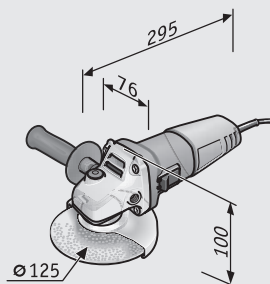

Угловая шлифовальная машина мощностью 1010 Вт, 125 мм

- Тройная защита обмотки от попадания пыли. Снижает износ мотора, продлевает срок эксплуатации. С защитной решеткой на лобовой части обмотки якоря и бронированной обмоткой на якоре
- Блокировка повторного включения при перепаде электроэнергии
- Обмотка поля с эпоксидным слоем
- Регулируемый без использования дополнительного инструмента защитный кожух
- Компактная, эргономичная модель, идеально сидит в руке
- Дополнительная ручка
- Блокировка шпинделя

Стандартная комплектация

Но. д. заказа

L 10-10 125	437.980
1 защитный кожух, шлифование Ø 125	413.054
1 ручка	335.274
1 торцевой штифтовой гаечный ключ	100.110
1 зажимной фланец	335.282
1 зажимная гайка M 14	100.080

Принадлежности со стр. 25



Угловая шлифовальная машина мощностью 1010 Вт, 125 мм

- Электроника на основе микропроцессора FR: поддержка постоянной частоты вращения посредством тахогенератора, плавный пуск, блокировка повторного включения при перепаде электроэнергии, защита от перегрузки
- Мотор: способен выдерживать большие нагрузки при высоком КПД для обеспечения высокой производительности
- Легкая, эргономичная модель
- Эластичная ручка SoftVib с встроенным запатентованным ключом для зажимной гайки и функцией компенсации вибрации
- Регулируемый без использования дополнительного инструмента защитный кожух
- Блокировка шпинделя



Технические характеристики

Макс. диаметр шлифовального инструмента	125 мм
Частота вращения на холостом ходу	11000 /мин
Потребляемая мощность	1010 Вт
Отдаваемая мощность	610 Вт
Крепление инструмента	M 14
Длина кабеля	4,0 м
Вес	1,9 кг

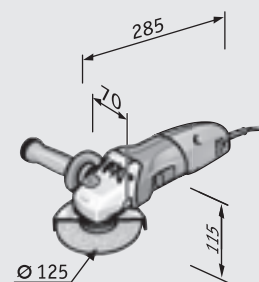

Стандартная комплектация

Но. д. заказа

L 3309 FR	406.538
1 защитный кожух, шлифование Ø 125	394.394
1 ручка SoftVib	316.857
1 зажимной фланец	191.612
1 быстрозажимная гайка FixTec M 14	313.459



Технические характеристики

Макс. диаметр шлифовального инструмента	125 мм
Частота вращения на холостом ходу	11000 /мин
Потребляемая мощность	1010 Вт
Отдаваемая мощность	610 Вт
Крепление инструмента	M 14
Длина кабеля	4,0 м
Вес	1,9 кг

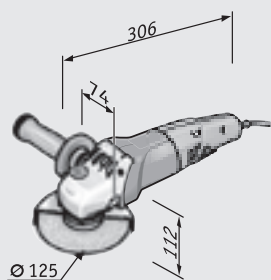

Эргономичная углошлифовальная машина 1010 Вт, 125 мм

- Электроника на основе микропроцессора FR: поддержка постоянной частоты вращения посредством тахогенератора, плавный пуск, блокировка повторного включения при перепаде электроэнергии, защита от перегрузки
- Мотор: способен выдерживать большие нагрузки при высоком КПД для обеспечения высокой производительности
- Легкая, эргономичная модель
- Эргономичная задняя рукоятка: с пылезащищенным выключателем, расположенным внизу, блокировкой включения и фиксатором
- Эластичная ручка SoftVib с встроенным запатентованным ключом для зажимной гайки и функцией компенсации вибрации
- Регулируемый без использования дополнительного инструмента защитный кожух
- Блокировка шпинделя

Стандартная комплектация **Но. д. заказа**

L 3309 FRG	406.570
1 защитный кожух, шлифование Ø 125	394.394
1 ручка SoftVib	316.857
1 зажимной фланец	191.612
1 быстрозажимная гайка FixTec M 14	313.459



Угловая шлифовальная машина с превосходным тяговым усилием мощностью 1400 Вт, 125 мм

- Электроника на основе микропроцессора FR: поддержка постоянной частоты вращения посредством тахогенератора, плавный пуск, блокировка повторного включения при перепаде электроэнергии, защита от перегрузки и контроль температуры
- Мотор: способен выдерживать большие нагрузки при высоком КПД для обеспечения высокой производительности
- Легкая, эргономичная модель
- Эластичная ручка SoftVib с встроенным запатентованным ключом для зажимной гайки и функцией компенсации вибрации
- Регулируемый без использования дополнительного инструмента защитный кожух
- Блокировка шпинделя



Технические характеристики

Макс. диаметр шлифовального инструмента	125 мм
Частота вращения на холостом ходу	11000 /мин
Потребляемая мощность	1400 Вт
Отдаваемая мощность	880 Вт
Крепление инструмента	M 14
Длина кабеля	4,0 м
Вес	2,2 кг

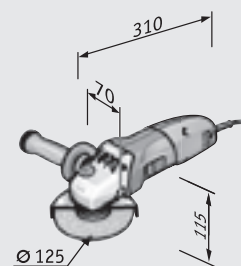

Стандартная комплектация

Но. д. заказа

L 3410 FR	406.511
1 защитный кожух, шлифование Ø 125	394.394
1 ручка SoftVib	316.857
1 зажимной фланец	191.604
1 быстрозажимная гайка FixTec M 14	313.459



Технические характеристики

Макс. диаметр шлифовального инструмента	125 мм
Частота вращения на холостом ходу	2900-11000 /мин
Потребляемая мощность	1400 Вт
Отдаваемая мощность	880 Вт
Крепление инструмента	M 14
Длина кабеля	4,0 м
Вес	2,2 кг

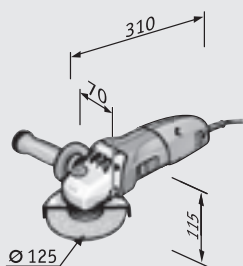

Угловая шлифовальная машина с регулируемой частотой вращения 1400 Вт, 125

- Электроника на основе микропроцессора VR: предварительная установка частоты вращения, поддержка постоянной частоты вращения посредством тахогенератора, плавный пуск, блокировка повторного включения при перепаде электроэнергии, защита от перегрузки и контроль температуры
- Мотор: способен выдерживать большие нагрузки при высоком КПД для обеспечения высокой производительности
- Легкая, эргономичная модель, идеально сидит в руке
- Универсальная машина для шлифования, обдирки, резки, удаления заусенцев, зачистки или удаления ржавчины с бесступенчатой регулировкой частоты вращения
- Эластичная ручка SoftVib с встроенным запатентованным ключом для зажимной гайки и функцией компенсации вибрации
- Регулируемый без использования дополнительного инструмента защитный кожух
- Блокировка шпинделя

Стандартная комплектация

Но. д. заказа

L 3410 VR	406.481
1 защитный кожух, шлифование Ø 125	394.394
1 ручка SoftVib	316.857
1 зажимной фланец	191.604
1 быстрозажимная гайка FixTec M 14	313.459



Угловая шлифовальная машина мощностью 1400 Вт со сверхплоской головкой редуктора, 125 мм

- Полноволновая электроника FR: поддержка постоянной частоты вращения под нагрузкой при помощи тахогенератора, плавный пуск, защита от перегрузки
- Мотор: способен выдерживать большие нагрузки при высоком КПД для обеспечения высокой производительности
- Блокировка повторного включения при перепаде электроэнергии
- Углошлифовальная машина со сверхплоской головкой редуктора, идеально подходит для обработки труднодоступных участков
- Эластичная ручка SoftVib с встроенным запатентованным ключом для зажимной гайки и функцией компенсации вибрации
- Регулируемый без использования дополнительного инструмента защитный кожух
- Блокировка шпинделя



Технические характеристики

Макс. диаметр шлифовального инструмента	125 мм
Частота вращения на холостом ходу	10000 /мин
Потребляемая мощность	1400 Вт
Отдаваемая мощность	880 Вт
Крепление инструмента	M 14
Длина кабеля	4,0 м
Вес	2,4 кг

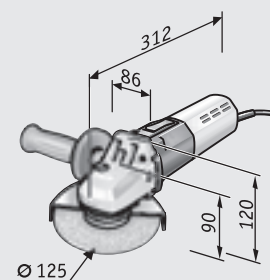

Стандартная комплектация

Но. д. заказа

L 1710 FRA	437.964
1 защитный кожух, шлифование Ø 125	394.394
1 ручка SoftVib	316.857
1 зажимной фланец	191.604
1 зажимная гайка M 14	100.080



Технические характеристики

Макс. диаметр шлифовального инструмента	125 мм
Частота вращения на холостом ходу	2200-6800 /мин
Потребляемая мощность	1200 Вт
Отдаваемая мощность	700 Вт
Крепление инструмента	M 14
Длина кабеля	4,0 м
вес (без защитного кожуха, ручки)	1,9 кг

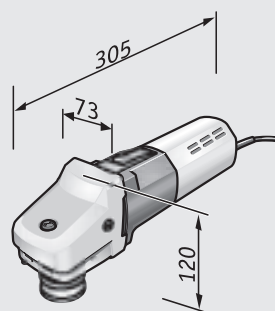

Угловая шлифовальная машина мощностью 1200 Вт, 125 мм

- Полноволновая электроника VR: с поддержкой постоянной частоты вращения посредством тахогенератора, плавным пуском, защитой от перегрузки и предварительной установкой частоты вращения
- Мотор: способен выдерживать большие нагрузки при высоком КПД для обеспечения высокой производительности
- Блокировка повторного включения при перепаде электроэнергии
- Регулируемый без использования дополнительного инструмента защитный кожух
- Блокировка шпинделя
- Эта машина доступна также в исполнении на 110 В

Стандартная комплектация

Но. д. заказа

L 1506 VR	437.972
1 боковая рукоятка	194.034
1 защитный кожух, шлифование Ø 125	394.394
1 торцевой штифтовой гаечный ключ	100.110
1 зажимная гайка M 14	100.080
1 зажимной фланец	191.612
1 тарельчатый круг с креплением шлифовальных средств на «липучке» Ø 115	208.817



Угловая шлифовальная машина INOXFLEX мощностью 1400 Вт, специализированный инструмент для обработки нержавеющей и легированных сталей, 125 мм

- Электроника на основе микропроцессора: предварительная установка частоты вращения, поддержка постоянной частоты вращения посредством тахогенератора, плавный пуск, блокировка повторного включения при перепаде электроэнергии, защита от перегрузки и контроль температуры
- Мотор: способен выдерживать большие нагрузки при высоком КПД для обеспечения высокой производительности
- Специальный редуктор: специальное передаточное отношение редуктора привода для высокого крутящего момента в среднем и низком диапазоне частоты вращения. Предотвращает посинение и перекок в результате выделения тепла
- Электронный модуль в герметичном исполнении, исключающем его повреждение в результате попадания пыли. Тройная защита обмотки способствует снижению износа мотора и продляет срок его службы
- Эластичная ручка SoftVib с встроенным запатентованным ключом для зажимной гайки и функцией компенсации вибрации
- Регулируемый без использования дополнительного инструмента защитный кожух
- Блокировка шпинделя
- Однополюсный выключатель



Технические характеристики

Макс. диаметр шлифовального инструмента	125 мм
Макс. диаметр полировального элемента	160 мм
Частота вращения на холостом ходу	2100-7500 /мин
Потребляемая мощность	1400 Вт
Отдаваемая мощность	880 Вт
Крепление инструмента	M 14
Длина кабеля	4,0 м
Вес	2,4 кг

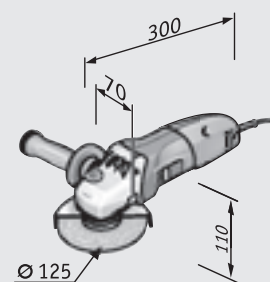

Стандартная комплектация

Но. д. заказа

LE 14-7 125 INOX	406.546
1 защитный кожух, шлифование Ø 125	394.394
1 ручка SoftVib	316.857
1 зажимной фланец	191.612
1 быстрозажимная гайка FixTec M 14	313.459



Технические характеристики

Макс. диаметр шлифовального инструмента	125 мм
Макс. диаметр полировального элемента	160 мм
Частота вращения на холостом ходу	2100-7500 /мин
Потребляемая мощность	1400 Вт
Отдаваемая мощность	880 Вт
Крепление инструмента	M 14
Длина кабеля	4,0 м
Вес	2,2 кг

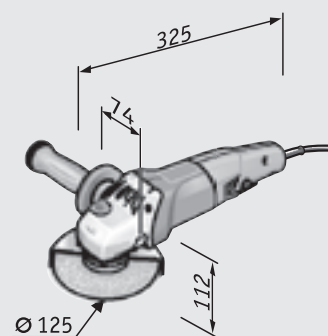

Угловая шлифовальная машина с регулируемой частотой вращения 1400 Вт, 125

- Электроника на основе микропроцессора VR: предварительная установка частоты вращения, поддержка постоянной частоты вращения посредством тахогенератора, плавный пуск, блокировка повторного включения при перепаде электроэнергии, защита от перегрузки и контроль температуры
- Мотор: способен выдерживать большие нагрузки при высоком КПД для обеспечения высокой производительности
- Выключатель с блокировкой включения и фиксатором
- Легкая, эргономичная модель с тонкой ручкой
- Универсальная машина для шлифования и полирования с бесступенчатой регулировкой частоты вращения, для лакированных поверхностей мы рекомендуем использовать машину PE 14-3 125
- Эластичная ручка SoftVib с встроенным запатентованным ключом для зажимной гайки и функцией компенсации вибрации
- Регулируемый без использования дополнительного инструмента защитный кожух
- Блокировка шпинделя
- Эта машина доступна также в исполнении на 110 В

Стандартная комплектация

Но. д. заказа

L 3406 VRG	406.503
1 защитный кожух, шлифование Ø 125	394.394
1 ручка SoftVib	316.857
1 зажимной фланец	191.612
1 быстрозажимная гайка FixTec M 14	313.459



Угловая шлифовальная машина мощностью 2100 Вт, 230 мм

- Прочный корпус мотора и редуктора. Стабильный и прочный стальной редуктор и защищенный металлическим колпаком подшипник шпинделя увеличивают надежность и срок службы.
- Удобный, очень узкий корпус мотора для оптимального ведения и управления. Дополнительное гашение вибраций за счет амортизационного кольца между корпусом мотора и задней ручкой.
- Виброгасящая ручка SoftVib устанавливается в трех положениях
- Задняя рукоятка с мягкой вставкой для удобного захвата
- Выключатель с блокировкой включения и фиксатором
- Блокировка повторного включения при перепаде электроэнергии
- Ограничение пускового тока: для надежного запуска устройства без перегрузки электросети
- Блокировка шпинделя
- Регулируемый без использования дополнительного инструмента защитный кожух
- Защитный кожух, дополнительное оборудование (код заказа 389.625)



Технические характеристики

Макс. диаметр шлифовального инструмента	230 мм
Частота вращения на холостом ходу	6500 /мин
Потребляемая мощность	2100 Вт
Отдаваемая мощность	1250 Вт
Крепление инструмента	M 14
Диаметр зажимной горловины	64 мм
Длина кабеля	4,0 м
Вес	4,9 кг

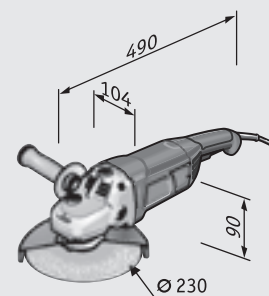

Стандартная комплектация

Но. д. заказа

L 21-6 230	391.514
1 защитный кожух, шлифование Ø 230	338.729
1 ручка SoftVib	325.384
1 торцевой штифтовый гаечный ключ BL 5	100.110
1 зажимной фланец	338.753
1 зажимная гайка M 14	100.080

Угловые шлифовальные машины/Прямошлифовальные машины

L 24-6 230



1

Угловые шлифовальные машины/Прямошлифовальные машины

Технические характеристики

Макс. диаметр шлифовального инструмента	230 мм
Частота вращения на холостом ходу	6500 /мин
Потребляемая мощность	2400 Вт
Отдаваемая мощность	1450 Вт
Крепление инструмента	M 14
Диаметр зажимной горловины	64 мм
Длина кабеля	4,0 м
Вес	5,8 кг

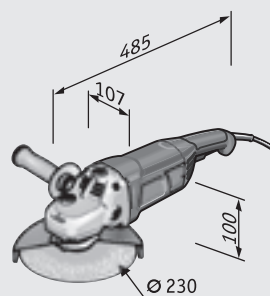

Угловая шлифовальная машина мощностью 2400 Вт, 230 мм

- Прочный корпус мотора и редуктора. Стабильный и прочный стальной редуктор и защищенный металлическим колпаком подшипник шпинделя увеличивают надежность и срок службы.
- Удобный, очень узкий корпус мотора для оптимального ведения и управления.
- Виброгасящая ручка SoftVib устанавливается в трех положениях
- Задняя рукоятка с мягкой вставкой для удобного захвата
- Выключатель с блокировкой включения и фиксатором
- Блокировка повторного включения при перепаде электроэнергии
- Ограничение пускового тока: для надежного запуска устройства без перегрузки электросети
- Блокировка шпинделя
- Регулируемый без использования дополнительного инструмента защитный кожух
- Защитный кожух, дополнительное оборудование (код заказа 389.625)

Стандартная комплектация

Но. д. заказа

L 24-6 230	391.522
1 защитный кожух, шлифование Ø 230	338.729
1 ручка SoftVib	325.384
1 торцевой штифтовой гаечный ключ BL 5	100.110
1 зажимной фланец	338.753
1 зажимная гайка M 14	100.080
1 торцовый шестигранный ключ, SW 6	104.167

Принадлежности со стр. 25



Прямая шлифовальная машина с низкой частотой вращения мощностью 710 Вт

- Электроника VE: с бесступенчатой регулировкой частоты вращения и защитой от перегрузки
- Зажимная шейка : диаметр 40 мм
- Длина машины: прим. 330 мм
- Высота зажимной шейки: прим. 53 мм, для оптимального удобства при выполнении работ в труднодоступных местах
- Подходит для тонкого шлифования в производстве пресс-форм с использованием шлифовальных штифтов и лепестковых шлифовальных кругов при скорости до макс. 25 м/с
- Эта машина доступна также в исполнении на 110 В



Технические характеристики

Макс. диаметр шлифовального инструмента из искусств. смолы/ керамики до	30 мм
Макс. диаметр шлифовального инструмента, усиленного волокнистым материалом до	50 мм
Крепление инструмента	Ø 3, 6, 8 мм, ¼"
Частота вращения на холостом ходу	2500-6500 /мин
Потребляемая мощность	710 Вт
Отдаваемая мощность	420 Вт
Длина кабеля	4,0 м
Вес	2,1 кг

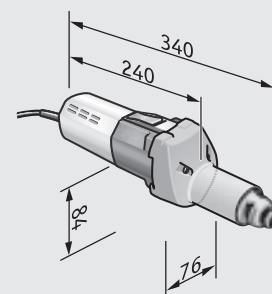

Стандартная комплектация

Но. д. заказа

H 1105 VE	269.956
1 цанговый зажим Ø 6 мм с зажимной гайкой	228.656
1 стопорный кулачок SW 14	254.917
1 гаечный ключ с открытым зевом, SW 19	104.914



Технические характеристики

Макс. диаметр шлифовального инструмента из искусств. смолы/ керамики до	30 мм
Макс. диаметр шлифовального инструмента, усиленного волокнистым материалом до	50 мм
Крепление инструмента	Ø 3, 6, 8 mm, ¼"
Частота вращения на холостом ходу	10000-30000 /мин
Потребляемая мощность	710 Вт
Отдаваемая мощность	420 Вт
Длина кабеля	4,0 м
Вес	1,8 кг

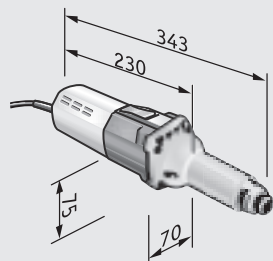

Прямая шлифовальная машина с регулируемой высокой частотой вращения мощностью 710 Вт

- Электроника VE: с бесступенчатой регулировкой частоты вращения и защитой от перегрузки
- Зажимная горловина: диаметр 40 мм, длина ок. 60 мм
- Длина машины: прим. 325 мм
- Модель с удлиненной шейкой для оптимального удобства при выполнении работ в труднодоступных местах
- Легкая модель для неустойчивой работы
- Эта машина доступна также в исполнении на 110 В

Стандартная комплектация

Но. д. заказа

H 1127 VE	270.067
1 цанговый зажим Ø 6 мм с зажимной гайкой	228.656
1 стопорный кулачок SW 14	254.917
1 гаечный ключ с открытым зевом, SW 19	104.914

Защитные кожухи для угловых шлифовальных машин FLEX.



Защитный кожух, шлифование



Защитный кожух, резка

Необходим при использовании дисков, связанных синтетическими смолами

Подходит для	Защитный кожух, шлифование			Защитный кожух, резка	
	Ø 115	Ø 125	Ø 230	Ø 125	Ø 230
L 8-11 115	436.852	-	-	-	-
L 8-11 125	-	436.860	-	437.069	-
LE 9-11 125	-	436.860	-	437.069	-
L 10-10 125	-	413.054	-	385.409	-
LE 14-7 125 INOX	-	394.394	-	409.774	-
L 1506 VR	-	394.394	-	-	-
L 1710 FRA	-	394.394	-	409.774	-
L 3406 VRG	-	394.394	-	-	-
L 3309 FR	-	394.394	-	409.774	-
L 3309 FRG	-	394.394	-	409.774	-
L 3410 FR	-	394.394	-	409.774	-
L 3410 VR	-	394.394	-	409.774	-
L 21-6 230	-	-	338.729*	-	389.625**
L 24-6 230	-	-	338.729*	-	389.625**

* Защитный кожух шлифование без инструментов





** Защитный кожух резка без инструментов

Угловые шлифовальные машины/Прямошлифовальные машины



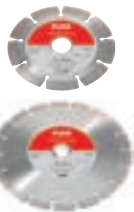



Принадлежности

1

Угловые шлифовальные машины/Прямошлифовальные машины

Тип	Описание	Размеры в мм	Зернистость	Шт. в. уп.	Но. д. заказа	L 8-11 115	L 8-/LE 9-11 125	L 10-10 125	LE 14-7 125 INOX	L 3309 FR/FRG	L 1506 VR	L 3410 FR	L 3410 VR	L 1710 FRA	L 3406 VRG	L 21-/L 24-6 230	H 1105 VE	H 1127 VE	
 <p>Цанговый зажим</p>	с зажимной гайкой	3 Ø		1	229.741	-	-	-	-	-	-	-	-	-	-	-	■	■	
		¼" Ø		1	229.776	-	-	-	-	-	-	-	-	-	-	-	-	■	■
		6 Ø		1	228.656	-	-	-	-	-	-	-	-	-	-	-	-	■	■
		8 Ø		1	229.768	-	-	-	-	-	-	-	-	-	-	-	-	■	■
 <p>Алмазный режущий диск Diamantjet по бетону Standard Beton</p>	Быстрый долговечный универсальный диск для резки, подходит для работ по камню и бетону.	125 Ø x 22,2		1	349.046	-	■	■	■	■	-	■	■	■	■	-	-	-	
		230 Ø x 22,2		1	349.054	-	-	-	-	-	-	-	-	-	-	-	■	-	-
 <p>Алмазный режущий диск Diamantjet по плитке Premium Fliese</p>	Быстрый долговечный режущий диск по плитке с закрытым алмазным сегментом. Подходит для резки всех видов плитки, мрамора, шифера, а также гранита и натурального камня. Очень точный, с низким уровнем шума.	115 Ø x 22,2		1	349.011	■	-	-	-	-	-	-	-	-	-	-	-	-	
		125 Ø x 22,2		1	349.038	-	■	■	■	■	-	■	■	■	■	-	-	-	-
 <p>Лепестковый шлифовальный диск по металлу и нержавеющей стали, выпуклый</p>	Идеален для шлифования стали, нержавеющей стали, легированной и не легированной стали, легких, цветных металлов, конструкционной стали, чугуна, а также для обработки сварных швов. Для удаления сварных точек и валиков сварных швов, притупления кромок и их скругления. Высокая производительность съема материала и гарантированно неутомительная работа без замазывания поверхности.	125 Ø x 22,2	P 60	10	349.925	-	■	■	■	■	■	■	■	■	-	-	-		
		125 Ø x 22,2	P 80	10	349.933	-	■	■	■	■	■	■	■	■	■	-	-	-	
 <p>Шлифовальный лепестковый диск SC-VL из нетканого полотна для нержавеющей стали, стали, титановых сплавов, легких, цветных металлов и пластмасс. Удаление цветов побежалости, налета ржавчины, окалины и царапин. Подготовка, шлифование и полировка сварных швов.</p>	Лепестковый шлифовальный диск из нетканого полотна для шлифовальных работ, работ по очистке и финишной обработки нержавеющей стали, стали, титановых сплавов, легких, цветных металлов и пластмасс. Удаление цветов побежалости, налета ржавчины, окалины и царапин. Подготовка, шлифование и полировка сварных швов.	125 Ø x 22,2	medium	5	358.606	-	■	■	■	-	■	-	■	-	-	-	-		

■ подходит
- не рекомендуется



Тип	Описание	Наименование	Размеры в мм	Зернистость	Шт. в. уп.	Но.д. заказа	L 8-11 115	L 8-/LE 9-11 125	L 10-10 125	LE 14-7 125 INOX	L 3309 FR/FRG	L 1506 VR	L 3410 FR	L 3410 VR	L 1710 FRA	L 3406 VRG	L 21-/L 24-6 230	
Тарельчатый шлифовальный круг с креплением шлифовальных средств на «липучке» M 14 	Эластичный тарельчатый шлифовальный круг с покрытием-«липучкой» для крепления шлифовальных средств	Klett Bowl	115 Ø		1	208.817	■	-	-	-	-	-	-	-	-	-	-	
			125 Ø		1	231.983	-	■	■	■	■	■	■	■	■	■	■	■
Тарельчатый круг с креплением шлифовальных средств на «липучке», амортизированный, M 14  	Слой пенистой резины толщиной 12 мм обеспечивает равномерное распределение давления во время шлифовки, полирования и лакировки.	BP-M D115 M14	115 Ø		1	240.311	■	-	-	-	-	-	-	-	-	-	-	
		BP-M D125 M14	125 Ø		1	350.737	-	■	-	■	-	■	-	■	-	■	-	■
Шкурка шлифовальная PURFLEX на бумажной основе с креплением на «липучке» 	Идеально подходит для обработки дерева и металла.	D115 PU-P24 VE25	115 Ø	P 24	25	381.195	■	-	-	-	-	-	-	-	-	-	-	
		D115 PU-P40 VE50	115 Ø	P 40	50	381.209	■	-	-	-	-	-	-	-	-	-	-	-
		D115 PU-P60 VE50	115 Ø	P 60	50	381.217	■	-	-	-	-	-	-	-	-	-	-	-
		D115 PU-P80 VE50	115 Ø	P 80	50	381.225	■	-	-	-	-	-	-	-	-	-	-	-
		D115 PU-P100 VE50	115 Ø	P 100	50	381.233	■	-	-	-	-	-	-	-	-	-	-	-
		D115 PU-P120 VE50	115 Ø	P 120	50	381.241	■	-	-	-	-	-	-	-	-	-	-	-
		D115 PU-P150 VE50	115 Ø	P 150	50	381.268	■	-	-	-	-	-	-	-	-	-	-	-
Шкурка шлифовальная ZIRCOFLEX на бумажной основе с креплением на «липучке» 	Идеально подходит для обеспечения высокой производительности съема материала и большой нагрузки на деревянных и металлических основаниях. Каркасная ткань очень прочная, отличается высокой экономичностью. Рассчитана на использование с тарельчатым кругом с креплением шлифовальных материалов на «липучке», Ø макс. 125 мм.	D125-8 ZI-A40 VE25	125 Ø	A 40	25	393.185	-	■	■	■	■	■	■	■	■	■	-	
		D125-8 ZI-A60 VE25	125 Ø	A 60	25	393.193	-	■	■	■	■	■	■	■	■	■	■	■
		D125-8 ZI-A80 VE25	125 Ø	A 80	25	393.207	-	■	■	■	■	■	■	■	■	■	■	■
Шкурка шлифовальная CERAFLEX на бумажной основе с креплением на «липучке» 	Идеально подходит для шлифования поверхностей из нержавеющей стали и сварных швов. Каркасная ткань очень прочная. Незначительное тепловыделение и долгий срок службы обеспечивают высокую экономичность. Рассчитана на использование с тарельчатым кругом с креплением шлифовальных материалов на «липучке», Ø макс. 125 мм.	D125 CE-K80 VE50	125 Ø	K 80	50	393.215	-	■	■	■	■	■	■	■	■	■	-	
		D125 CE-K120 VE50	125 Ø	K 120	50	393.223	-	■	■	■	■	■	■	■	■	■	■	■
		D125 CE-K180 VE50	125 Ø	K 180	50	393.231	-	■	■	■	■	■	■	■	■	■	■	■
Шкурка шлифовальная SORKFLEX на бумажной основе с креплением на «липучке» 	Идеально подходит для глубокой очистки поверхности. Поверхность становится отполированной и благодаря добавке пробки приятнее на ощупь. Материал для гладкого шлифования с грубой структурой и прочной тканевой подкладкой. Уменьшает тепловыделение на поверхности и в три раза долговечнее по сравнению с аналогичными шлифовальными материалами. Рассчитана на использование с тарельчатым кругом с креплением шлифовальных материалов на «липучке», Ø макс. 125 мм.	D125 CO-P280 VE15	125 Ø	P 280	15	393.258	-	■	■	■	■	■	■	■	■	■	-	
		D125 CO-P400 VE15	125 Ø	P 400	15	393.266	-	■	■	■	■	■	■	■	■	■	■	■
		D125 CO-P800 VE15	125 Ø	P 800	15	393.274	-	■	■	■	■	■	■	■	■	■	■	■

Угловые шлифовальные машины/Прямошлифовальные машины

Принадлежности

Тип	Описание	Наименование	Тип	Размеры в мм	Шт. в. уп.	Но. д. заказа	L 8-11 115	L 8-/LE 9-11 125	L 10-10 125	LE 14-7 125 INOX	L 3309 FR/FRG	L 1506 VR	L 3410 FR	L 3410 VR	L 1710 FRA	L 3406 VRG	L 21-/L 24-6 230
							-	■	-	■	-	■	-	■	-	■	-
Войлочная подушечка из натурального волокна 	Наилучшим образом подходит для полирования нержавеющей стали, цветных металлов, деревянных поверхностей, искусственных камней на основе полимеров, лакокрасочных покрытий, стекла, акрилового стекла (в сочетании с правильными политурами/материалами и маслами в качестве защитного слоя и ухода).	FP D125 SVE5	гибкий	125 Ø	5	393.355	-	■	-	■	-	■	-	■	-	■	-
		FP D125 HVE5	жестк.	125 Ø	5	393.347	-	■	-	■	-	■	-	■	-	■	-
Стальная проволока 0,3 мм 	Гофрированная, зажимной патрон M 14			60 Ø	1	124.516	-	■	■	■	■	■	■	■	■	■	-
Стальная проволока 0,5 мм 	Плетеная, зажимной патрон M 14			65 Ø	1	124.524	-	■	■	■	■	■	■	■	■	■	-
Быстрозажимная гайка FixTec M 14 	Для замены дисков без использования дополнительного инструмента, подходит для дисков Ø 115-150 мм.				1	313.459	■	■	■	■	■	■	■	■	■	■	-
Быстрозажимная гайка SDS-Clic M 14 	Для замены дисков без использования дополнительного инструмента, рекомендован для дисков Ø 150-230 мм.				1	253.049	-	-	■	■	■	■	■	■	■	■	-
Ручка SoftVib 	Ручка SoftVib со встроенным запатентованным ключом для быстрозажимной гайки (DE10117835A1) для существенного сокращения вибраций, передаваемых инструментом на кисть и руку работающего. Со встроенным с ключом для быстрозажимной гайки для быстрой замены дисков без использования дополнительного инструмента.	GS-M M8 SV/S	M 8		1	316.857	-	-	-	■	■	■	■	■	■	■	-
		GS-M M8 SV	M 8		1	325.376	-	-	-	■	■	-	■	■	■	■	■
Ручка SoftVib 	Ручка SoftVib для существенного сокращения вибраций, передаваемых инструментом на кисть и руку работающего. Благодаря чему значительно снижается риск заболеваний.	GS-M M14 SV	M 14		1	325.384	-	-	-	-	-	-	-	-	-	-	■
Дополнительная рукоятка 	Рукоятка для угловой шлифовальной машины, резьба M10.	GS-K M10	M 10		1	335.274	-	-	■	-	-	-	-	-	-	-	-
	Рукоятка для угловой шлифовальной машины, резьба M 8.	GS-K/II M8	M 8		1	437.921	■	■	-	-	-	-	-	-	-	-	-

■ подходит
- не рекомендуется

Тип	Описание	Наименование	Размеры в мм	Шт. в. уп.	Но.д. заказа	L 8-11 115	L 8-/LE 9-11 125	L 10-10 125	LE 14-7 125 INOX	L 3309 FR/FRG	L 1506 VR	L 3410 FR	L 3410 VR	L 1710 FRA	L 3406 VRG	L 21-/L 24-6 230
Пластмассовый чемодан для переноски 	Соответствующий размеру инструмента, противоударный чемодан для переноски, подходит для моделей L 3206 CD, L 3208 CD, L 21-6 230, L 24-6 230, LD 3206 C, SR 602 VV, SK 602 VV, LD 18-7 125/150 R, LD 24-6 180.	TK-S Multi		1	329.908	-	-	-	-	-	-	-	-	-	-	■
Чемодан для переноски L-BOXX® 	Благодаря прочной системе хранения и транспортировки L-BOXX® из ударопрочной пластмассы доставка инструментов, принадлежностей и расходных материалов на место использования отличается простотой и удобством. Продуманные вкладыши обеспечивают порядок и обзорность, ручки эргономичной формы и дополнительные накладки на ручки обеспечивают удобное и комфортное использование. Невероятная простота соединения и разъединения отдельных L-BOXX® оптимально упрощает их совместную транспортировку. Прекрасно подходит, даже без адаптеров, к имеющим сертификат TÜV системам оснащения автомобиля Sortimo. Допустимая нагрузка на каждый L-BOXX® до 25 кг, при перевозке до 40 кг, нагрузка на крышку до 100 кг. Защищено от брызг воды. Без вкладыша, с дополнительной фронтальной ручкой.	TK-L 136		1	414.085	■	■	■	■	■	■	■	■	■	-	-
Вкладыш в чемодан для переноски	Подходящий вкладыш в чемодан для переноски L-BOXX® 136. Для всех имеющихся в программе угловых шлифмашин от 750 до 1400 Вт (кроме L 3406 VRG).	ТКЕ 1 HD		1	414.204	■	■	■	■	■	■	■	■	■	-	-

Вы ищете решение проблемы выполнения финишного полирования металлических поверхностей?







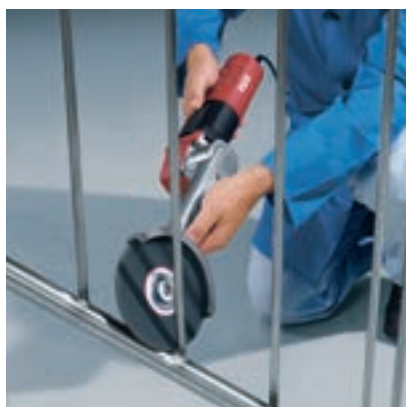









Идет ли речь об обработке плоской или закругленной поверхности, внутренней или наружной плоскости угла благодаря линии машин для обработки поверхностей FLEX Вы всегда сделаете правильный выбор и добьетесь блестящего результата.

Мы рады предложить Вам подходящий инструмент для обработки любых поверхностей в самых разных сферах: от возведения лестниц и парапетов до строительства резервуаров. С помощью наших машин для шлифования угловых сварных швов и нашей специальной пальчиковой шлифовальной машины, Вы без труда сможете проникнуть даже в самые труднодоступные места. Все машины предусматривают регулировку частоты вращения, что позволяет в любой момент обеспечить оптимальную мощность в соответствии с требованиями текущей ситуации применения. Предлагаемые нашей фирмой специальные машины и соответствующий ассортимент комплектующих представляют собой идеальные системы, позволяющие добиться идеального результата. Для максимального упрощения задачи машины и комплектующие предлагаются также в виде наборов в практичных чемоданах для инструментов FLEX.

Разработав TRINOXFLEX, компания FLEX создала уникальную машину для обработки металлических поверхностей. Она позволяет использовать как насадки для шлифовки труб, так и для сатинирования на одном и том же приводе. Смена насадок отличается естественным удобством и, самое главное, не требует специальных инструментов. Ничто не мешает идеальной отделке.



Специализированный инструмент для обработки нержавеющей стали

Машины	Система	Шлифование поверхностей	Полировка поверхностей	Шлифование сварных швов	Шлифование угловых сварных швов	Шлифование угловых сварных швов на труднодоступных участках	Линейный рисунок			Шлифование труб	Сатинирование труб	Полировка труб	Шлифование труднодоступных участков	Полировка труднодоступных участков	Линейное шлифование до углов
							Шлифование поверхностей	Сатинирование поверхностей	Полировка поверхностей						
 INOXFLEX LE 14-7 125 INOX		••	••	••	•										
 Машина для шлифования угловых сварных швов LLK 1503 VR					••	••									
 TRINOXFLEX Сатинирувальная машина BSE 14-3 100								••	••	••	•	•	•		
	 Ленточная машина для шлифования труб BRE 14-3 125				••						••	••	••		
 Ленточная машина для шлифования сварных швов и труб мощностью LBR 1506 VRA		•		••						••	••	••			
 Ленточный напильник FBE 8-140													••	••	
 Пальчиковая шлифовальная машина ST 1005 VE															••
 SUPRAFLEX SE 14-2 125/150 (Страница 132)		••	••	••											

- подходит наилучшим образом, очень рекомендуется
- подходит, рекомендуется

INOX**FLEX**



INOXFLEX. Специализированный инструмент для обработки нержавеющей и легированных сталей.

Нужная скорость при шлифовании и полировке обеспечивается за счет регулировки крутящего момента. Частота вращения под нагрузкой остается неизменной. Благодаря функции плавного пуска машина LE 14-7 125 INOX включается без толчков. Функция температурного контроля исключает подгорание обмоток. Блокировка непреднамеренного запуска машины при перепаде электроэнергии реализована посредством блокиратора повторного включения. Электронный модуль имеет герметичное исполнение, что исключает его повреждение металлической пылью.



Независимая сила

Мотор с мощным тяговым усилием для быстрого продвижения работы, мощность 1400 Вт. Функция поддержки постоянной частоты вращения при помощи тахогенератора.



Быстрозажимная гайка FixTec

Быстрозажимная гайка FixTec для быстрой замены дисков без использования дополнительного инструмента.



Ручка SoftVib

Ручка SoftVib гасит вибрации, снижая нагрузку на суставы работающего.

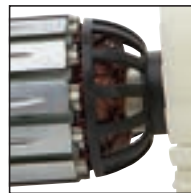

Надежный

Тройная защита обмотки от попадания металлической пыли. Препятствует попаданию пыли и тем самым сокращает износ двигателя. Защитная решетка на лобовой части обмотки якоря (со стороны вентилятора) дополнительный фактор долгого срока службы.



Оптимальная настройка

Специальное передаточное отношение редуктора привода для высокого крутящего момента в среднем и низком диапазоне частоты вращения. Предотвращает посинение и перекус в результате выделения тепла.

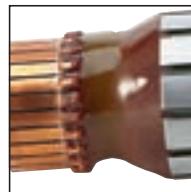

Прочный

Бронированная обмотка на якоре (со стороны коллектора) защищает от отложений на якоре и коллекторе и их повреждений.



Без дополнительного инструмента

Защитный кожух с возможностью быстрой регулировки без использования дополнительного инструмента. Простая и быстрая подгонка под любое рабочее положение.



Долговечный

Обмотка поля с эпоксидным слоем защищает от абразивной пыли и коротких замыканий на поле.



Устройство останова шпинделя

Простая смена инструмента благодаря встроенному устройству останова шпинделя. Защищен перед неумышленным нажиманием.

INOXFLEX. Простая многогранность В соответствии с практическими требованиями.

2

Обработка металлических поверхностей



INOXFLEX прекрасно подходит для зашлифовки сварных швов, притупления и скругления кромок, а также выполнения очистных и финишных работ по нержавеющей и обычной стали, легким и цветным металлам. Специальное передаточное отношение редуктора обеспечивает высокий крутящий момент в среднем и низком диапазоне частот вращения. Это предотвращает посинение и перекокс в результате выделения тепла.

От грубой шлифовки до зеркального полирования



Структура шлифовального диска PYRAFLEX позволяет пропускать некоторые стадии обработки и тем самым сокращает время, обычно требующееся для такой работы. Помимо этого он повышает качество поверхности и отличается особо продолжительным сроком службы. Идеально подходит для удаления царапин и прокатной окалины с нержавеющей стали, а также для формирования рисунка шлифованной поверхности в соответствии с определенными критериями качества.



До зеркального блеска

Фетровые диски изготовлены из натурального сырья. В комбинации с правильно подобранными полиролями/средствами для обработки и маслами они особенно хорошо подходят для полировки (до зеркального блеска), нанесения защитных покрытий и ухода.



Диски SC из нетканого материала

Для удаления незначительных повреждений, царапин, цветов побежалости, налета ржавчины, окалины и загрязнений. Кроме того можно оптимальным образом удалять цвета побежалости со сварных швов на тонкой листовой стали, без риска тепловой деформации.

Обработка металлических поверхностей LE 14-7 125 INOX Set



Технические характеристики

Макс. диаметр шлифовального инструмента	125 мм
Макс. диаметр полировального элемента	160 мм
Частота вращения на холостом ходу	2100-7500 /мин
Потребляемая мощность	1400 Вт
Отдаваемая мощность	880 Вт
Крепление инструмента	M 14
Длина кабеля	4,0 м
Вес	2,4 кг

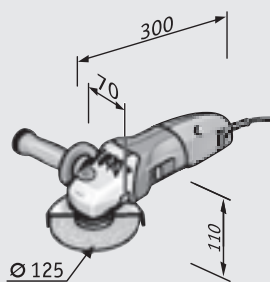







Угловая шлифовальная машина INOXFLEX мощностью 1400 Вт, специализированный инструмент для обработки нержавеющей и легированных сталей, 125 мм

- Электроника на основе микропроцессора: предварительная установка частоты вращения, поддержка постоянной частоты вращения посредством тахогенератора, плавный пуск, блокировка повторного включения при перепаде электроэнергии, защита от перегрузки и контроль температуры
- Мотор: способен выдерживать большие нагрузки при высоком КПД для обеспечения высокой производительности
- Специальный редуктор: специальное передаточное отношение редуктора привода для высокого крутящего момента в среднем и низком диапазоне частоты вращения. Предотвращает посинение и перекос в результате выделения тепла
- Электронный модуль в герметичном исполнении, исключающем его повреждение в результате попадания пыли. Тройная защита обмотки способствует снижению износа мотора и продляет срок его службы
- Эластичная ручка SoftVib с встроенным запатентованным ключом для зажимной гайки и функцией компенсации вибрации
- Регулируемый без использования дополнительного инструмента защитный кожух
- Блокировка шпинделя
- Однополюсный выключатель
- Эта машина доступна также в исполнении на 110 В

Стандартная комплектация

Но. д. заказа

LE 14-7 125 INOX Set	406.589
1 защитный кожух, шлифование Ø 125	394.394
1 ручка SoftVib	316.857
1 зажимной фланец	191.612
1 быстрозажимная гайка FixTec M 14	313.459
1 лепестковый шлифовальный диск P 60	1 шт. из 349.925
1 диск для шлифования угловых швов 6 А, средний	1 шт. из 358.711
1 лепестковый полировальный диск SC-VL, средний	1 шт. из 358.606
1 диск из нетканого полотна SC с креплением на «липучке», жесткий	1 шт. из 358.614
1 диск из нетканого полотна SC с креплением на «липучке», средний	1 шт. из 358.622
1 диск из нетканого полотна SC с креплением на «липучке», очень мягкий	1 шт. из 358.630
1 PYRAFLEX A 160	1 шт. из 364.592
1 PYRAFLEX A 65	1 шт. из 358.797
1 PYRAFLEX A 45	1 шт. из 358.800
1 PYRAFLEX A 30	1 шт. из 358.819
1 Войлочная подушечка из натурального волокна FP D125 S	1 шт. из 393.355
1 тарельчатый шлифовальный круг с «липучкой» Hook	364.584
1 полировальный набор Poli Set mini	365.041
1 Чемодан для переноски	367.192
1 вкладыш в чемодан для переноски	367.206

Тип	Описание	Наименование	Размеры в мм	Зернистость	Шт. в. уп.	Но. д. заказа	
Отрезной диск тонкий 	Резка тонкостенных труб, профилей и листового металла. Очень тонкий диск для быстрой резки без приложения усилий. Уменьшенная сила резания и минимальное стружкообразование обеспечивают холодную резку. Гарантирует кромки без заусениц и предотвращает посинение.		125 Ø x 1 x 22,2		10	349.836	■
Лепестковый шлифовальный диск по металлу и нержавеющей стали, выпуклый 	Идеален для шлифования стали, нержавеющей стали, легированной и нелегированной стали, легких, цветных металлов, конструкционной стали, чугуна, а также для обработки сварных швов. Для удаления сварных точек и валиков сварных швов, приотпущения кромок и их скругления. Высокая производительность съема материала и гарантированно неумительная работа без замазывания поверхности.		125 Ø x 22,2	P 60	10	349.925	■
				125 Ø x 22,2	P 80	10	349.933
Шлифовальный лепестковый диск SC-VL из нетканого полотна для металла и нержавеющей стали, выпуклый 	Лепестковый шлифовальный диск из нетканого полотна для шлифовальных работ, работ по очистке и финишной обработке нержавеющей стали, стали, титановых сплавов, легких, цветных металлов и пластмасс. Удаление цветов побежалости, налета ржавчины, окалины и царапин. Подготовка, шлифование и полировка сварных швов.		125 Ø x 22,2	medium	5	358.606	■
Диск для шлифования угловых швов 	Для шлифования сварных швов и удаления цветов побежалости. Высококачественные поверхности сварных соединений в один прием. Превосходный диск для быстрой и качественной обработки угловых сварных швов. Идеален для легированных и высоколегированных сталей, хромо-никелевых сталей, титана, легких и цветных металлов и сталей. Выполните предварительное шлифование с помощью 6A средней жесткости, используйте диск 3S мягкий - для финишной обработки поверхности.		125 Ø x 6 x 22,2	6 A medium	10	358.711	■
				125 Ø x 6 x 22,2	3 S fine	10	358.703
Шлифовальный диск PYRAFLEX 	Для подготовки к полированию. Благодаря уникальной структуре диска некоторые этапы обработки могут быть пропущены, что существенно сокращает общее время, затрачиваемое на выполнение работ. Улучшает качество поверхности, способствует увеличению срока службы. Подходит для обработки всех сортов стали, в первую очередь нержавеющей стали, титановых, никелевых, кобальтовых и хромовых сплавов. Для удаления царапин и прокатной окалины с поверхности нержавеющей стали, формирование рисунка шлифованной поверхности в соответствии с определенными критериями качества (внешний вид, глубина шероховатости).	D125 PY-A30 VE10	125 Ø	A 30 (K 600)	10	358.819	■
		D125 PY-A45 VE10	125 Ø	A 45 (K 400)	10	358.800	■
		D125 PY-A65 VE10	125 Ø	A 65 (K 280)	10	358.797	■
		D125 PY-A160 VE10	125 Ø	A 160 (K 120)	10	364.592	■
Диск из нетканого полотна SC с креплением на «липучке» 	Для удаления незначительных повреждений, царапин, цветов побежалости, налета ржавчины, окалины и загрязнений. Цвета побежалости на сварных швах на тонкой листовой стали удаляются без тепловой деформации. Подходит для шлифовальных работ, работ по очистке и финишной обработке нержавеющей стали, стали, титановых сплавов, легких, цветных металлов и пластмасс.	D125 SC-C VE10	125 Ø	coarse	10	358.614	■
		D125 SC-M VE10	125 Ø	medium	10	358.622	■
		D125 SC-VF VE10	125 Ø	very fine	10	358.630	■

■ подходит
 - не рекомендуется



Обработка металлических поверхностей

Принадлежности

Тип	Описание	Наименование	Тип	Размеры в мм	Зернистость	Шт. в. уп.	Но. д. заказа	
	Высокоэффективное полировальное средство для придания зеркального блеска поверхностям из нержавеющей стали и цветных металлов без использования полирующих средств.	D125 SU-S600		125 Ø	S 600	1	318.191	■
		D125 SU-S1500		125 Ø	S 1500	1	318.205	■
		D125 SU-S2500		125 Ø	S 2500	1	320.234	■
	Наилучшим образом подходит для полирования нержавеющей стали, цветных металлов, деревянных поверхностей, искусственных камней на основе полимеров, лакокрасочных покрытий, стекла, акрилового стекла (в сочетании с правильными политурами/материалами и маслами в качестве защитного слоя и ухода).	FP D125 HVE5	жестк.	125 Ø		5	393.347	■
		FP D125 SVE5	гибкий	125 Ø		5	393.355	■
	Паста для предварительного полирования, белая, брусок ок. 700 г					1	255.004	■
	Паста для придания блеска, синяя, брусок ок. 700 г					1	255.005	■
	Крем для финишного полирования, банка 1 кг.					1	255.006	■
	Полировальный набор, состоящий из: Полировальная паста белая, полировальная паста синяя по 100 г каждого вида и полировальный крем - ок. 100 г.	PP-W/B/C				1 набор	365.041	■
	С 8 отверстиями для оптимального удаления пыли для шлифовальных материалов FLEX на «липучке», Ø 125 мм. Амортизатор из пористой резины, толщиной 3 мм, уменьшает срезающее усилие между опорным тарельчатым кругом и шлифовальным материалом. Благодаря высокой «липучке» достигается большая термостойкость при сильной нагрузке.	SP D125-8 H/F		125 Ø		1	391.727	■
	Тарельчатый шлифовальный круг с покрытием «липучкой» для крепления шлифовальных средств «Hook»	Klett Hook		125 Ø x M 14		1	364.584	■

LE 14-7 125 INOX Set

■ подходит
- не рекомендуется

Тип	Описание	Наименование	Размеры в мм	Шт. в. уп.	Но. д. заказа	LE 14-7 125 INOX Set
Быстрозажимная гайка FixTec M 14 	Для замены дисков без использования дополнительного инструмента, подходит для дисков Ø 115-150 мм.			1	313.459	■
Чемодан для переноски 	Из противоударной пластмассы для LE 14-7 125.	TK-L 530x375x130	530 x 375 x 130	1	367.192	■
Вкладыш в чемодан для переноски	Соответствующий вкладыш в чемодан для переноски для набора LE 14-7 125 INOX.	TKE LE14-7 INOX		1	367.206	■

TRINOX**FLEX**



TRINOXFLEX. Эффективно, быстро и очень экономично

FLEX представляет TRINOXFLEX – новую multifunctional и, прежде всего, гибкую систему для обработки поверхностей из нержавеющей стали. Запатентованная кулачковая муфта позволяет устанавливать и менять насадки для сатинирования и шлифования труб на базовом приводе ВМЕ 14-3 L, не используя специальные инструменты. Это делает работу еще эффективнее, быстрее и экономичнее. Благодаря системе сменных насадок теперь не нужно покупать сразу две машины. В любой момент систему можно дополнить еще одной насадкой. Кроме того, FLEX предлагает готовый набор с насадками для сатинирования и ленточного шлифования труб. Все модификации поставляются в чемоданах L-BOXX®.



Всегда правильная скорость

Благодаря переменной частоте вращения и системе поддержания постоянной скорости машина оптимально подходит для обработки поверхностей из нержавеющей стали. В целях защиты от пыли все электронные компоненты залиты специальным составом.



Уникальность

Инновационная быстроразъемная муфта позволяет быстро менять насадки для сатинирования и шлифования труб без специальных инструментов.

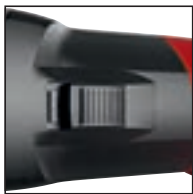

Достаточная мощность

TRINOXFLEX оснащен мощным 1400-ваттным двигателем. Бронированная обмотка якоря и коллектора защищает от отложений и повреждений.



Простота и скорость

Просто переместив зажимной рычаг, можно быстро и с удобством заменить инструментальную насадку.



Удобство управления

Стопор шпинделя слегка углублен, что предотвращает случайное нажатие.

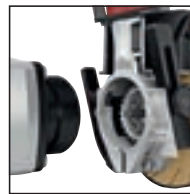

Гибкость

Быстроразъемная муфта позволяет устанавливать инструментальные насадки в разных положениях. Таким образом, можно отрегулировать положение ручки по ситуации.



Насадка для сатинирования

Насадка для сатинирования позволяет работать близко к краям, а также подходит для использования узких валиков.

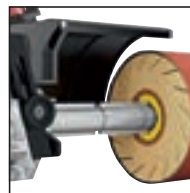

Запатентованная система для смены насадок

Не важно, идет ли речь о резиновом или расширительном валике, шлифовальный инструмент меняется с легкостью и, самое главное, без дополнительных инструментов. Нажать → повернуть → снять



Пониженный уровень вибрации

Амортизированная, эргономичная ручка-скоба для оптимального обращения и управления машиной.



Направляющий упор

Позволяет получить однородный рисунок отшлифованной поверхности при сатинировании узких деталей.



Насадка для ленточного шлифования труб

Высококачественная подпружиненная шлифовальная консоль из легкого металла с двумя направляющими роликами обеспечивает угол охвата трубы вплоть до 270° и позволяет работать близко к краю в местах примыкания к стене. Защитные щитки предотвращают попадание стружки в работника. Вулканизированный приводной ролик с дополнительной выпуклостью для точного направления хода ленты в центре ролика.



Съемный защитный кожух

Удобно снимается без инструментов с помощью поворотного фиксатора. Подходит для инструментов диаметром до 125 мм.

TRINOXFLEX. Два в одном Ленточное шлифование труб с углом охвата до 270°



Для грубой шлифовки, сатинирования и полирования до зеркального блеска нержавеющей стали и других материалов. Большой угол охвата до 270° позволяет обрабатывать трубы всего в два этапа. Благодаря плавно регулируемой частоте вращения можно оптимально подобрать скорость ленты, исходя из особенностей материала. Точный ход шлифовальной ленты обеспечивает однородный рисунок поверхности. Для замены шлифовальной ленты не требуются инструменты.



Хорошо лежит в руке

Благодаря узкому охвату ручки и ее эргономичному положению TRINOXFLEX оптимален в обращении.



Проще не бывает

Достаточно откинуть рычаг, чтобы быстро и с удобством поменять инструментальную насадку.



Удобно в любом положении

Быстроразъемная муфта позволяет устанавливать инструментальные насадки в разных положениях. Таким образом, можно отрегулировать положение ручки по ситуации.

TRINOXFLEX. Один привод – два назначения

Одним щелчком превращается в машину для сатинирования



Мощный 1400-ваттный двигатель, плавно регулируемая частота вращения и насадка для сатинирования превращают TRINOXFLEX в идеальную машину для шлифования, сатинирования, зачистки и полирования до зеркального блеска. Тройное покрытие обмотки защищает машину от металлической пыли и тем самым продлевает ее срок службы.



Шлифовальная насадка из нетканого полотна

Эластичный полирующий ролик из многоскладчатого нетканого полотна подходит для шлифовки почти без наплывов поверхностей из нержавеющей стали, меди, алюминия, латуни и т.п.



Идеально подходит

Широкий ассортимент шлифовальных средств FLEX позволяет в любой ситуации подобрать правильную насадку, подходящую щетку и многое другое.

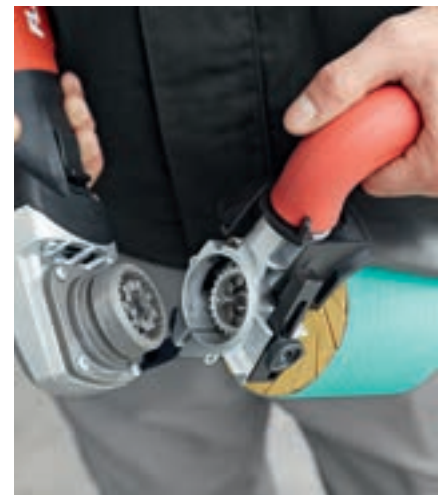

Удобно в любом положении

При необходимости можно также гибко отрегулировать положение ручки насадки для сатинирования.

Обработка металлических поверхностей

BME 14-3 L

BSE 14-3 100

BSE 14-3 100 Set



НОВИНКИ

Технические характеристики

Потребляемая мощность	1400 Вт
Отдаваемая мощность	880 Вт
Макс. диаметр инструмента	125 мм
Ширина инструмента	100 мм
Крепление инструмента BME 14-3 L	Быстроразъемная муфта
Крепление инструмента BSE 14-3 100	19 мм
Частота вращения на холостом ходу	1000-3500 /мин
Длина кабеля	4,0 м
Вес BME 14-3 L	2,1 кг
Вес BSE 14-3 100	2,9 кг

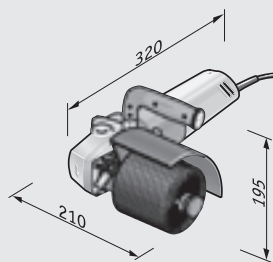

Сатинировальная машина TRINOXFLEX

- Электроника на основе микропроцессора: предварительная установка частоты вращения, поддержка постоянной частоты вращения посредством тахогенератора, плавный пуск, блокировка повторного включения при перепаде электроэнергии, защита от перегрузки и контроль температуры
- Уникальная инструментальная насадка с быстроразъемной муфтой для замены системных насадок, предназначенных для сатинирования и ленточного шлифования труб, без специальных приспособлений.
- Гибко регулируемая насадка для сатинирования позволяет работать близко к краям, подходит также и для узких валиков, предусмотрен параллельный упор.
- Запатентованная система для быстрой замены шлифовального инструмента без специальных приспособлений.
- Электронный модуль в герметичном исполнении, исключающем его повреждение в результате попадания пыли. Тройная защита обмотки способствует снижению износа мотора и продляет срок его службы
- Регулируемый защитный кожух: для шлифовального инструмента с диаметром диска до 125 мм
- Однополюсный выключатель
- Блокировка шпинделя
- Для оптимальной обработки различных материалов, для сатинирования, структурирования, полирования, зачистки, выравнивания, удаления ржавчины и заусенцев с поверхностей из нержавеющей стали.

Стандартная комплектация

Стандартная комплектация	Но. д. заказа
BME 14-3 L (Базовый двигатель)	433.403
BSE 14-3 100	433.411
1 насадка для сатинирования BS 100	433.462
BSE 14-3 100 Set	433.438
1 насадка для сатинирования BS 100	433.462
1 надувной резиновый ролик	433.896
1 воздушный насос	256.284
1 шлифовальная накладка из нетканого полотна, А 280/мягкая	256.975
1 гильза для суперфинишной обработки S 600	436.429
1 гильза для суперфинишной обработки S 1500	436.437
1 шлифовальная гильза MESHFLEX A 400	434.612
3 шлифовальных гильзы ZIRCOFLEX P 80	3 шт. из 434.515
3 шлифовальных гильзы ZIRCOFLEX P 120	3 шт. из 434.523
3 шлифовальных гильзы CERAFLEX K 120	3 шт. из 434.566
3 шлифовальных гильзы CORUFLEX P 180	3 шт. из 434.574
1 чемодан для переноски L-BOXX® 238	414.093
1 вкладыш в чемодан для переноски	433.918

Принадлежности со стр. 51



НОВИНКИ

Ленточная машина для шлифования труб TRINOXFLEX, комплект

- Электроника на основе микропроцессора: предварительная установка частоты вращения, поддержка постоянной частоты вращения посредством тахогенератора, плавный пуск, блокировка повторного включения при перепаде электроэнергии, защита от перегрузки и контроль температуры
- Уникальная инструментальная насадка с быстроразъемной муфтой для замены системных насадок, предназначенных для сатинирования и ленточного шлифования труб, без специальных приспособлений.
- Электронный модуль в герметичном исполнении, исключающем его повреждение в результате попадания пыли. Тройная защита обмотки способствует снижению износа мотора и продляет срок его службы
- Замена шлифовальной ленты: без использования дополнительного инструмента
- Размеры шлифовальной ленты: 760 x 40 мм
- Высококачественная, установленная в упругих подшипниковых опорах шлифовальная консоль: из легкого металла с 2 направляющими роликами. Угол обхвата 270° для оптимальной обработки труб.
- Однополюсный выключатель
- Блокировка шпинделя



Технические характеристики

Потребляемая мощность	1400 Вт
Отдаваемая мощность	880 Вт
Макс. диаметр инструмента BSE 14-3 INOX Set	125 мм
Ширина инструмента BSE 14-3 INOX Set	100 мм
Крепление инструмента BSE 14-3 INOX Set	19 мм
Скорость движения ленты	3,5-10 м/с
Размер ленты	760 x 40 мм
Макс. диаметр трубы	125 мм
Частота вращения на холостом ходу	1000-3500 /мин
Длина кабеля	4,0 м
Вес	3,6 кг

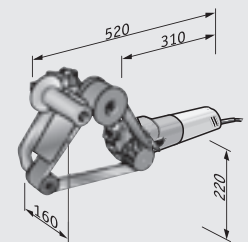

Сатинировальная машина и ленточная машина для шлифования труб TRINOXFLEX, комплект

Стандартная комплектация

Но. д. заказа

Стандартная комплектация	Но. д. заказа
BRE 14-3 125 Set	433.446
1 насадка для ленточного шлифования труб BS 125	433.470
1 лента для суперфинишной обработки S 600	326.917
1 лента для суперфинишной обработки S 1500	326.933
1 шлифовальная лента MESHFLEX A 240	1 шт. из 326.879
1 шлифовальная лента MESHFLEX A 400	1 шт. из 326.852
5 шлифовальные ленты CORUFLEX P 80	5 шт. из 326.739
5 шлифовальные ленты CORUFLEX P 120	5 шт. из 326.755
5 шлифовальные ленты CORUFLEX P 220	5 шт. из 326.771
1 чемодан для переноски L-BOXX® 238	414.093
1 вкладыш в чемодан для переноски	433.918
BSE 14-3 INOX Set	433.454
1 насадка для ленточного шлифования труб BS 125	433.470
1 насадка для сатинирования BS 100	433.462
1 надувной резиновый ролик	433.896
1 воздушный насос	256.284
1 лента для суперфинишной обработки S 600	326.917
1 лента для суперфинишной обработки S 1500	326.933
1 шлифовальная лента MESHFLEX A 240	1 шт. из 326.879
1 шлифовальная лента MESHFLEX A 400	1 шт. из 326.852
5 шлифовальные ленты CORUFLEX P 80	5 шт. из 326.739
5 шлифовальные ленты CORUFLEX P 120	5 шт. из 326.755
5 шлифовальные ленты CORUFLEX P 220	5 шт. из 326.771
1 чемодан для переноски L-BOXX® 238	414.093
1 вкладыш в чемодан для переноски	433.918

Фокус с преломлением

Компактный ленточный напильник – идеален для обработки труднодоступных мест

2

Обработка металлических поверхностей



Мощный ленточный напильник FBE 8-140 предназначен для шлифования, сатинирования и удаления заусенцев. Для идеальной адаптации к любому рабочему положению шлифовальная насадка поворачивается на 270°. Для замены шлифовальной ленты и регулировки направляющей не требуются специальные инструменты. Для работы на скорости, соответствующей особенностям материала, модель FBE 8-140 оснащена системой плавной регулировки частоты вращения.



Фокус с преломлением

Поворотная шлифовальная насадка облегчает работу в узких и труднодоступных местах. Консоль шириной 9 мм позволяет без проблем зашлифовать даже узкие сварные швы.



Можно и шире

Для работ на широких поверхностях FBE 8-140 можно за пару движений пере-настроить на работу с консолью шириной 30 мм.

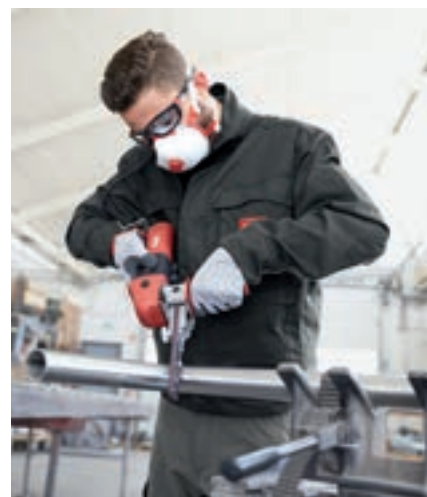

Компактность и удобство

Компактная и эргономичная конструкция облегчает обращение и уверенное ведение машины.



НОВИНКИ

Ленточный напильник

- Мотор: способен выдерживать большие нагрузки при высоком КПД для обеспечения высокой производительности
- для бесступенчатого переключения скорости ленты
- Шлифовальная головка: с возможностью поворота на 140°. Оснащена двумя шлифовальными консолями шириной 9 мм и 30 мм
- Шлифовальная консоль регулируемая, для лент длиной 520 мм и 533 мм.
- Длина обработки шлифовальной консоли – до 12 см
- Система быстрой замены ленты: для быстрой замены без использования дополнительного инструмента
- Машина комплектуется только лентодержателем 9 мм. Код заказа 420.530



Технические характеристики

Потребляемая мощность	800 Вт
Отдаваемая мощность	325 Вт
Скорость движения ленты	4-12 м/с
Размер ленты	520/533 x 4-9 мм 520/533 x 4-30 мм
Длина кабеля	4,0 м
Вес	2,4 кг

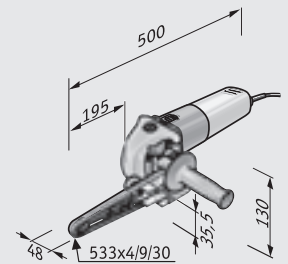

Стандартная комплектация

Но. д. заказа

Стандартная комплектация	Но. д. заказа
FBE 8-140	420.530
1 шлифовальная консоль заостренной формы 9 мм	256.525
1 комплект шлифовальных лент для шлифовальной консоли 9 мм, P 40/P 120/P 220	1 комплект
1 боковая рукоятка	194.034
1 торцовый шестигранный ключ, SW 5	115.460
FBE 8-140 Set	420.549
1 шлифовальная консоль заостренной формы 9 мм	256.525
1 шлифовальная консоль с большим роликом, Ø 30/30 mm	258.888
2 шлифовальные ленты ZIRCOFLEX P 60, 4 мм	2 шт. из 303.615
2 шлифовальные ленты ZIRCOFLEX P 120, 4 мм	2 шт. из 303.623
2 шлифовальные ленты ZIRCOFLEX P 60, 9 мм	2 шт. из 257.105
2 шлифовальные ленты ZIRCOFLEX P 120, 9 мм	2 шт. из 257.102
2 шлифовальные ленты ZIRCOFLEX P 60, 30 мм	2 шт. из 255.328
2 шлифовальные ленты ZIRCOFLEX P 120, 30 мм	2 шт. из 255.329
1 шлифовальная лента MESHFLEX A 240, 9 мм	1 шт. из 318.663
1 шлифовальная лента MESHFLEX A 240, 30 мм	1 шт. из 318.647
1 боковая рукоятка	194.034
1 торцовый шестигранный ключ, SW 5	115.460
1 чемодан для переноски L-BOXX® 238	414.093
1 вкладыш в чемодан для переноски	436.623

Обработка металлических поверхностей

LBR 1506 VRA

Обработка металлических поверхностей

2



Технические характеристики

Потребляемая мощность	1200 Вт
Отдаваемая мощность	700 Вт
Скорость движения ленты	10-30 м/с
Размер ленты	618 x 40 мм
Длина кабеля	4,0 м
Вес	4,2 кг

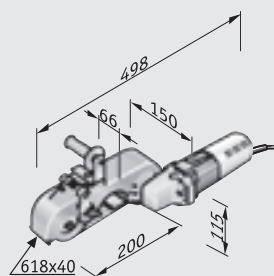

Ленточная машина для шлифования сварных швов и труб мощностью 1200 Вт

- Мотор: способен выдерживать большие нагрузки при высоком КПД для обеспечения высокой производительности
- Полноволновая электроника VR: с поддержкой постоянной частоты вращения посредством тахогенератора, плавным пуском, защитой от перегрузки и предварительной установкой частоты вращения
- Натяжение шлифовальной ленты: бесступенчатая регулировка, подходит для труб диаметром от 10 до 250 мм
- Размеры шлифовальной ленты: 618 x 40 мм
- Замена шлифовальной ленты: быстро и просто
- Рукоятка расположена непосредственно над шлифовальной лентой: для неутомительной работы
- Бесступенчатое регулирование скорости движения ленты
- Шлифование сварных швов непосредственно передним контактным роликом при заблокированном переднем поворотном рычаге
- Шлифование труб: между двумя роликами при разблокированном переднем поворотном рычаге. Шлифовальная лента охватывает трубу, подходит для любого диаметра труб
- Эта машина доступна также в исполнении на 110 В

Стандартная комплектация

Но. д. заказа

ЛBR 1506 VRA	282.499
1 боковая рукоятка	252.721
1 шлифовальная лента ZIRCOFLEX P 60	1 шт. из 223.689
1 шлифовальная лента ZIRCOFLEX P 120	1 шт. из 266.132
1 шлифовальная лента MESHFLEX A 240	1 шт. из 317.977
1 торцовый шестигранный ключ, SW 5	115.460
1 торцовый шестигранный ключ, SW 6	104.167
1 торцовый шестигранный ключ, SW 3	178.772

Принадлежности со стр. 56



Машина для шлифования угловых сварных швов

- Мотор: способен выдерживать большие нагрузки при высоком КПД для обеспечения высокой производительности
- Полноволновая электроника VR: с предварительной установкой и поддержкой постоянной частоты вращения, плавным пуском, защитой от перегрузки
- Бесступенчатое регулирование частоты вращения для оптимальной обработки различных материалов
- Узкая шлифовальная головка: удобна для шлифования и полировки углов, легко управляется
- Высококачественные шлифовальные средства: из сжатого нейлона с волокнами из нетканого полотна
- Профилирующий камень: для предварительного профилирования шлифовальных дисков



Технические характеристики

Потребляемая мощность	1200 Вт
Отдаваемая мощность	700 Вт
Макс. диаметр шлифовального инструмента	152 мм
Частота вращения на холостом ходу	1500-4700 /мин
Длина кабеля	4,0 м
Вес	3,4 кг

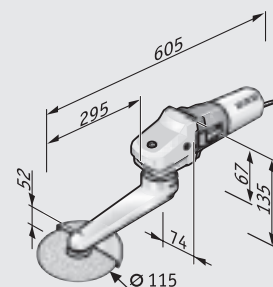

Стандартная комплектация

Но. д. заказа

Стандартная комплектация	Но. д. заказа
LLK 1503 VR	315.257
1 профилирующий камень	315.494
1 быстрозажимная гайка FixTec M 14	313.459
1 компактный шлифовальный диск, 3 мм, мягкий	313.416
1 компактный шлифовальный диск, 3 мм, жесткий	313.424
1 компактный шлифовальный диск, 6 мм, мягкий	313.432
1 компактный шлифовальный диск, 6 мм, жесткий	313.440
1 чемодан для переноски L-BOXX® 238	414.093
1 вкладыш в чемодан для переноски	436.658



Технические характеристики

Потребляемая мощность	400 Вт
Отдаваемая мощность	220 Вт
Шлифовальный инструмент	39 x 60 мм
Ход	8 мм
Число ходов на холостом ходу	1200-4500 /мин
Длина кабеля	4,0 м
Вес	2,2 кг

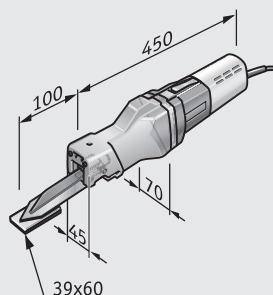

Пальчиковая шлифовальная машина

- Электроника VE: с бесступенчатой предварительной регулировкой числа ходов с помощью регулировочного колесика
- Открытая видимость инструмента
- Шлифовальные колодки: в комплекте 2 шт. со шлифовальными подушечками на «липучке», размер 39 x 60 мм
- За счет линейных движений установленной под наклоном шлифовальной подушечки пальчиковая шлифмашина проникает в углы и кромки, в частности с помощью шлифовальной колодки заостренной формы
- Короткий, компактный мотор
- Удобная, легкая модель
- Для высококачественной финишной обработки труднодоступных участков поверхностей из стали и нержавеющей стали
- Большая величина хода для максимальной эффективности работы

Стандартная комплектация	Но. д. заказа
ST 1005 VE	259.540
2 шлифовальные колодки со шлифовальными подушечками на «липучке»	1 комплект
10 шлифовальных шкур на бумажной основе с креплением на «липучке», Р 60	258.299
10 шлифовальных шкур на бумажной основе с креплением на «липучке», Р 120	258.300
10 шлифовальных шкур на бумажной основе с креплением на «липучке», Р 180	258.301
10 насадок из нетканого полотна с креплением на «липучке», А 240, 39 x 60 мм	258.302
1 торцовый шестигранный ключ, SW 3	217.794

Тип	Описание	Наименование	Размеры в мм	Содержание	Шт. в. уп.	Но. д. заказа	BSE 14-3 100	BRE 14-3 125 Set	BSE 14-3 INOX Set	FBE 8-140	LBR 1506 VRA	LLK 1503 VR	ST 1005 VE	LP 1503 VR
 <p>Шлифовальная насадка для сатинирования</p>	Шлифовальная насадка с встроенной ручкой для сатинирования с помощью TRINOXFLEX. Монтируется без инструментов при помощи быстросменной системы.	BS 100			1	433.462	■	■	■	-	-	-	-	-
 <p>Насадка для ленточного шлифования труб</p>	Насадка для ленточного шлифования труб с помощью TRINOXFLEX. Монтируется без инструментов при помощи быстросменной системы. Насадка регулируется в широком диапазоне.	BR 125			1	433.470	■	■	■	-	-	-	-	-
 <p>Надувной резиновый ролик</p>	Для бережного шлифования контуров.	AS 100x100	100 Ø x 100		1	433.896	■	-	■	-	-	-	-	-
		AS 90x100	90 Ø x 100		1	256.415	-	-	-	-	-	-	-	-
 <p>Расширительный валик</p>	Для крепления шлифовальных и полировальных гильз. Достаточно насадить гильзу на резиновый цилиндр, после чего она надежно фиксируется за счет центробежной силы.	ES 100x100	100 Ø x 100		1	433.926	■	-	■	-	-	-	-	-
 <p>Воздушный насос</p>	Для накачивания резинового ролика с воздушной прослойкой.				1	256.284	■	-	■	-	-	-	-	-
 <p>Приводной ролик</p>	Для привода шлифовальной ленты.	RA 60x100	60 Ø x 100		1	255.731	-	-	-	-	-	-	-	■
 <p>Приводной ролик</p>	С регулировочной шайбой из нержавеющей стали. Необходим комплект распорных колец (код заказа 250.522).	RA 62x70 INOX	62 Ø x 70		1	303.054	■	-	■	-	-	-	-	■
 <p>Комплект распорных колец</p>	Необходим при использовании нейлоновых щеток, щеток из проволоки VA, щеток из многожильной проволоки, хлопковых полировальных кругов. Необходим при установке только одного шлифовального круга, а также при установке наборного круга Мор, шлифовальных насадок из нетканого полотна, наборного круга с шлифовальными насадками из нетканого полотна, мягких полировальных роликов, а также для шлифовальных кругов шириной менее 100 мм.				10	250.522	-	-	-	-	-	-	-	■
 <p>Спрей INOX-Clean</p>	Для защитного покрытия поверхностей, объем 400 мл.			400 ml	1	298.301	-	-	-	-	-	-	-	-







■ подходит
- не рекомендуется

Обработка металлических поверхностей

Принадлежности

2

Обработка металлических поверхностей





Тип	Описание	Размеры в мм	Зернистость	Шт. в. уп.	Но. д. заказа	BSE 14-3 100	BRE 14-3 125 Set	BSE 14-3 INOX Set	FBE 8-140	LBR 1506 VRA	LLK 1503 VR	ST 1005 VE	LP 1503 VR		
Poli-clean 	Насадка из нетканого полотна жесткой структуры. Для очистки сварных швов, глубокого удаления ржавчины и оксидных слоев.	100 Ø x 100	extra coarse	1	257.375	■	-	■	-	-	-	-	■		
Шлифовальный наборный круг Мор 	Эластичный шлифовальный круг с отдельными, гибкими шлифовальными пластинками и шпоночным пазом. Необходимо 2 шт. Для снятия лакового покрытия, зачистки и сильного структурирования. Удаляет царапины, ржавчину, старую краску, окалину, заусенцы. Зернистость 40 позволяет удалять даже глубокие царапины на нержавеющей стали.	100 Ø x 50	P 40	1	250.496	■	-	■	-	-	-	-	■		
		100 Ø x 50	P 60	1	250.498	■	-	■	-	-	-	-	-	■	
		100 Ø x 50	P 80	1	250.499	■	-	■	-	-	-	-	-	■	
		100 Ø x 50	P 120	1	250.501	■	-	■	-	-	-	-	-	■	
		100 Ø x 50	P 180	1	250.504	■	-	■	-	-	-	-	-	■	
		100 Ø x 50	P 240	1	250.505	■	-	■	-	-	-	-	-	■	
		100 Ø x 100	P 40	1	358.827	■	-	■	-	-	-	-	-	■	
		100 Ø x 100	P 60	1	358.835	■	-	■	-	-	-	-	-	■	
		100 Ø x 100	P 80	1	358.843	■	-	■	-	-	-	-	-	■	
		Шлифовальная насадка из нетканого полотна Тор 	Эластичный полирующий ролик с высокоэффективным покрытием из нетканого полотна. Максимальная стойкость и высокая производительность шлифования сокращают время шлифования. Для нержавеющей стали, стали, меди, латуни и алюминия. Для чистки, сатинирования и выравнивания.	100 Ø x 100	A 80 (coarse)	1	377.910	■	-	■	-	-	-	-	■
100 Ø x 100	A 180 (medium)			1	377.929	■	-	■	-	-	-	-	-	■	
100 Ø x 100	A 280 (fine)			1	377.937	■	-	■	-	-	-	-	-	■	
Шлифовальная насадка из нетканого полотна 	Эластичный полировальный круг из нейлоновой ткани, содержащей абразивное зерно, со шпоночным пазом. Необходимо 2 шт. (только при использовании насадки из нетканого полотна шириной 50 мм). Результатом обработки являются эффектные поверхности на нержавеющей стали, меди, алюминии, латуни и т.д. Также применяется для удаления оксидных слоев и для выравнивания пластиковых и деревянных поверхностей.	100 Ø x 50	A 80 (coarse)	1	250.509	■	-	■	-	-	-	-	■		
		100 Ø x 50	A 160 (medium)	1	250.510	■	-	■	-	-	-	-	-	■	
		100 Ø x 50	A 280 (fine)	1	250.512	■	-	■	-	-	-	-	-	■	
		100 Ø x 50	A 400 (very fine)	1	250.513	■	-	■	-	-	-	-	-	■	
		100 Ø x 100	A 80 (coarse)	1	256.973	■	-	■	-	-	-	-	-	■	
		100 Ø x 100	A 160 (medium)	1	256.974	■	-	■	-	-	-	-	-	■	
		100 Ø x 100	A 280 (fine)	1	256.975	■	-	■	-	-	-	-	-	■	
Шлифовальный наборный круг Мор с насадками из нетканого полотна 	Эластичное комбинированное приспособление, состоящее из шлифовального наборного круга Мор и покрытия из нетканого полотна. Необходимо 2 шт. (при ширине 50 мм). Может применяться для матирования и сатинирования. Удаляет небольшие царапины на металле, твердом пластике и дереве.	100 Ø x 50	P 80/A 160	1	250.515	■	-	■	-	-	-	-	■		
		100 Ø x 50	P 150/A 280	1	250.516	■	-	■	-	-	-	-	-	■	
		100 Ø x 50	P 240/A 280	1	358.894	■	-	■	-	-	-	-	-	■	
		100 Ø x 100	P 80/A 160	1	256.977	■	-	■	-	-	-	-	-	■	
		100 Ø x 100	P 150/A 280	1	256.978	■	-	■	-	-	-	-	-	■	
Гофрированная шлифовальная насадка из нетканого полотна 	Эластичный полирующий ролик из множества гофрированных насадок из нетканого полотна для шлифовки почти без напылов поверхностей из нержавеющей стали, меди, алюминия, латуни и др.	100 Ø x 100	A 100	1	347.272	■	-	■	-	-	-	-	■		
		100 Ø x 100	A 180	1	347.280	■	-	■	-	-	-	-	-	■	
		100 Ø x 100	A 280	1	347.299	■	-	■	-	-	-	-	-	■	

■ подходит
 - не рекомендуется

Тип	Описание	Наименование	Размеры в мм	Зернистость	Шт. в. уп.	Но. д. заказа	BSE 14-3 100	BRE 14-3 125 Set	BSE 14-3 INOX Set	FBE 8-140	LBR 1506 VRA	LLK 1503 VR	ST 1005 VE	LP 1503 VR	
 <p>Мягкий шлифовальный ролик</p>	<p>Мягкий резиновый полировальный ролик из содержащей абразивное зерно вулканитовой связки. Необходимо 2 шт. Для придания особого блеска продольным структурам. Наилучший эффект достигается при обработке нержавеющей стали.</p>	Мягкий шлифовальный ролик K60 D100x50	100 Ø x 50	K 60	1	250.525	■	-	■	-	-	-	-	■	
		Мягкий шлифовальный ролик K180 D100x50	100 Ø x 50	K 180	1	250.526	■	-	■	-	-	-	-	-	■
 <p>Нейлоновая щетка</p>	<p>Содержит абразивное зерно. Эластичная пластмассовая щетка, содержащая абразивное зерно. Для удаления заусениц, очистки, придания шероховатости и выравнивания. (Может применяться на деревянной поверхности для крацевания и удаления волокон.) Необходимо 1 шт. и комплект распорных колец (код заказа 250.522).</p>		100 Ø x 70	S 80	1	251.624	■	-	■	-	-	-	-	■	
 <p>Щетка из проволоки VA</p>	<p>Эластичная щетка из проволоки VA. Для удаления ржавчины, заусенцев, придания шероховатости и удаления лака. Необходимо 1 шт. и комплект распорных колец (код заказа 250.522).</p>		100 Ø x 70		1	251.625	■	-	■	-	-	-	-	■	
 <p>Щетка из многожильной проволоки</p>	<p>Из скрученной, прочной, золотистого цвета стальной проволоки. Обладает высокой прочностью и жесткостью. Для удаления ржавчины, заусенцев, загрязнений и старой краски. Для подчеркивания текстурного рисунка на деревянной поверхности. Необходимо 1 шт. и комплект распорных колец (код заказа 250.522).</p>		100 Ø x 70		1	251.626	■	-	■	-	-	-	-	■	
 <p>Полировальный ролик из фетра</p>	<p>Мягкий, эластичный полировальный ролик из фетра. Необходимо 2 шт. Для придания зеркального блеска с использованием полировальных паст и кремов.</p>		100 Ø x 50		1	257.374	■	-	■	-	-	-	-	■	
 <p>Полировальный хлопковый круг</p>	<p>Полировальный круг из импрегнированного хлопкового полотна. Полирует до зеркального блеска алюминий, медь, латунь и сталь марки VA. Необходимо 8 шт. и комплект распорных колец (код заказа 250.522).</p>		100 Ø x 10		8	317.950	■	-	■	-	-	-	-	■	
 <p>Гильза для суперфинишной обработки</p>	<p>Для придания зеркального блеска без полирующих средств в два этапа.</p>	90x100 SU-S600	90 Ø x 100	S 600	1	318.175	-	-	-	-	-	-	-	■	
		90x100 SU-S1500	90 Ø x 100	S 1500	1	318.183	-	-	-	-	-	-	-	-	■
		100x100 SU-S600	100 Ø x 100	S 600	1	436.429	■	-	■	-	-	-	-	-	-
		100x100 SU-S1500	100 Ø x 100	S 1500	1	436.437	■	-	■	-	-	-	-	-	-
 <p>Шлифовальная гильза ZIRCOFLEX</p>	<p>Шлифовальная гильза с высококачественным самозатачивающимся корундом циркония для более продолжительного срока службы. Высокая производительность съема при черновом и промежуточном шлифовании поверхностей из обычной и нержавеющей стали.</p>	90x100 ZI-P60 VE5	90 Ø x 100	P 60	5	256.285	-	-	-	-	-	-	-	■	
		90x100 ZI-P100 VE5	90 Ø x 100	P 100	5	256.286	-	-	-	-	-	-	-	-	■
		90x100 ZI-P180 VE5	90 Ø x 100	P 180	5	256.287	-	-	-	-	-	-	-	-	■
		100x100 ZI-P60 VE5	100 Ø x 100	P 60	5	434.507	■	-	■	-	-	-	-	-	-
		100x100 ZI-P80 VE5	100 Ø x 100	P 80	5	434.515	■	-	■	-	-	-	-	-	-
		100x100 ZI-P120 VE5	100 Ø x 100	P 120	5	434.523	■	-	■	-	-	-	-	-	-









Тип	Описание	Наименование	Размеры в мм	Зернистость	Шт. в. уп.	Но. д. заказа	BSE 14-3 100	BRE 14-3 125 Set	BSE 14-3 INOX Set	FBE 8-140	LBR 1506 VRA	LLK 1503 VR	ST 1005 VE	LP 1503 VR	
Шлифовальная гильза CERAFLEX 	Гибкая высококачественная гильза для достижения наилучших результатов шлифования при высокой производительности съема и исключительно продолжительном сроке службы благодаря самозатачивающемуся микрокристаллическому керамическому зерну, для предварительного и промежуточного шлифования поверхностей из нержавеющей стали. Более низкая температура шлифования за счет дополнительной мультисвязки.	100x100 CE-K60 VE5	100 Ø x 100	60	5	434.531	■	-	■	-	-	-	-	-	
		100x100 CE-K80 VE5	100 Ø x 100	80	5	434.558	■	-	■	-	-	-	-	-	-
		100x100 CE-K120 VE5	100 Ø x 100	120	5	434.566	■	-	■	-	-	-	-	-	-
Шлифовальная гильза CORUFLEX 	Сверхгибкая шлифовальная гильза с улучшенным корундовым зерном и активными агентами для обработки нержавеющей стали. Особенно хорошо подходит для окончательного шлифования.	100x100 CR-P180 VE5	100 Ø x 100	P 180	5	434.574	■	-	■	-	-	-	-	-	
		100x100 CR-P240 VE5	100 Ø x 100	P 240	5	434.582	■	-	■	-	-	-	-	-	-
Шлифовальная гильза MESHFLEX 	Для удаления незначительных повреждений, царапин, цветов побежалости, налета ржавчины, окислы и загрязнений. Цвета побежалости на сварных швах на тонкой листовой стали удаляются без тепловой деформации. Подходит для шлифовальных работ, работ по очистке и финишной обработки нержавеющей стали, стали, титановых сплавов, легких, цветных металлов и пластмасс.	90x100 ME-A100	90 Ø x 100	A 100	1	256.288	-	-	-	-	-	-	-	■	
		90x100 ME-A240	90 Ø x 100	A 240	1	256.289	-	-	-	-	-	-	-	-	■
		90x100 ME-A400	90 Ø x 100	A 400	1	256.290	-	-	-	-	-	-	-	-	■
		100x100 ME-A100	100 Ø x 100	A 100	1	434.590	■	-	■	-	-	-	-	-	-
		100x100 ME-A240	100 Ø x 100	A 240	1	434.604	■	-	■	-	-	-	-	-	-
		100x100 ME-A400	100 Ø x 100	A 400	1	434.612	■	-	■	-	-	-	-	-	-
Шлифовальная лента с креплением на «липучке» 	Для предварительного шлифования труб и патрубков. Требуется приводной ролик RA 62x70 INOX 303.054.	600 x 40		P 60	10	284.718	■	-	■	-	-	-	-	■	
		600 x 40		P 120	10	284.726	■	-	■	-	-	-	-	-	■
Насадки из нетканого полотна с креплением на «липучке» 	Для окончательного полирования труб и патрубков. Требуется приводной ролик RA 62x70 INOX 303.054.	600 x 40		A 100	2	281.069	■	-	■	-	-	-	-	■	
		600 x 40		A 180	2	281.077	■	-	■	-	-	-	-	-	■
		600 x 40		S 400	2	281.085	■	-	■	-	-	-	-	-	■
Лента для суперфинишной обработки 	Для придания зеркального блеска поверхностям из нержавеющей стали. Требуется приводной ролик RA 62x70 INOX 303.054.	600 x 40		S 1500	2	318.736	■	-	■	-	-	-	-	■	
Приводной ремень с креплением на «липучке», синий 	Для многократного крепления различных лент. Прост в применении – предел прочности при растяжении до 100 кг. Требуется приводной ролик RA 62x70 INOX 303.054.	700 x 30			2	281.050	■	-	■	-	-	-	-	■	
Клейкая лента для шлифовальной ленты 	Для соединения шлифовальных лент в кольцо. Требуется приводной ролик RA 62x70 INOX 303.054.	40 x 5000			1	251.838	■	-	■	-	-	-	-	■	

■ подходит
 - не рекомендуется





Тип	Описание	Наименование	Размеры в мм	Зернистость	Шт. в. уп.	Но. д. заказа							
							BSE 14-3 100	BRE 14-3 125 Set	BSE 14-3 INOX Set	FBE 8-140	LBR 1506 VRA	LLK 1503 VR	ST 1005 VE
Шлифовальная лента ZIRCOFLEX 	Шлифовальная лента с высококачественным самозатачивающимся корундом циркония для более продолжительного срока службы. Высокая производительность съема при черновом и промежуточном шлифовании поверхностей из обычной и нержавеющей стали.	760x40 ZI-P36 VE10	760 x 40	P 36	10	438.464	-	■	■	-	-	-	-
		760x40 ZI-P40 VE10	760 x 40	P 40	10	438.472	-	■	■	-	-	-	-
		760x40 ZI-P60 VE10	760 x 40	P 60	10	438.480	-	■	■	-	-	-	-
		760x40 ZI-P80 VE10	760 x 40	P 80	10	438.499	-	■	■	-	-	-	-
		760x40 ZI-P120 VE10	760 x 40	P 120	10	438.502	-	■	■	-	-	-	-
Шлифовальная лента CERAFLEX 	Гибкая высококачественная лента для достижения наилучших результатов шлифования при высокой производительности съема и исключительно продолжительном сроке службы благодаря самозатачивающемуся микрокристаллическому керамическому зерну, для предварительного и промежуточного шлифования поверхностей из нержавеющей стали. Более низкая температура шлифования за счет дополнительной мультисвязки.	760x40 CE-K60 VE10	760 x 40	K 60	10	438.510	-	■	■	-	-	-	-
		760x40 CE-K80 VE10	760 x 40	K 80	10	438.529	-	■	■	-	-	-	-
		760x40 CE-K120 VE10	760 x 40	K 120	10	438.537	-	■	■	-	-	-	-
Шлифовальная лента CORUFLEX 	Сверхгибкая шлифовальная лента с улучшенным корундовым зерном и активными агентами для обработки нержавеющей стали. Особенно хорошо подходит для окончательного шлифования.	760x40 CR-P80 VE10	760 x 40	P 80	10	326.739	-	■	■	-	-	-	-
		760x40 CR-P120 VE10	760 x 40	P 120	10	326.755	-	■	■	-	-	-	-
		760x40 CR-P180 VE10	760 x 40	P 180	10	434.906	-	■	■	-	-	-	-
		760x40 CR-P240 VE10	760 x 40	P 240	10	434.914	-	■	■	-	-	-	-
Шлифовальная лента MESHFLEX 	Для удаления незначительных повреждений, царапин, цветов побежалости, налета ржавчины, окалины и загрязнений. Цвета побежалости на сварных швах на тонкой листовой стали удаляются без тепловой деформации. Подходит для шлифовальных работ, работ по очистке и финишной обработки нержавеющей стали, стали, титановых сплавов, легких, цветных металлов и пластмасс.	760x40 ME-A100 VE3	760 x 40	A 100	3	326.895	-	■	■	-	-	-	-
		760x40 ME-A240 VE3	760 x 40	A 240	3	326.879	-	■	■	-	-	-	-
		760x40 ME-A400 VE3	760 x 40	A 400	3	326.852	-	■	■	-	-	-	-
Лента для суперфинишной обработки 	Для придания зеркального блеска без полирующих средств в два этапа.	760x40 SU-S600	760 x 40	S 600	1	326.917	-	■	■	-	-	-	-
		760x40 SU-S1500	760 x 40	S 1500	1	326.933	-	■	■	-	-	-	-
Лентодержатель, 9 мм, заостренной формы 	Для очень узких мест. Применение: Шлифовка угловых сварных швов (малый радиус), обработка мест коррозии, шлифовка узких контуров, снятие заусенцев на кромках, шлифовка лестничных перил, зазоров между пазами шпунтованных досок. Регулируемое плечо для лент длиной 520 мм и 533 мм.	25 Ø x 9			1	256.525	-	-	-	■	-	-	-
Лентодержатель, 9 мм, сферической формы 	Для углов и узких мест. Применение: Шлифовка угловых сварных швов (большой радиус), снятие заусенцев на кромках, шлифовка лестничных перил, зазоров между пазами шпунтованных досок. Регулируемое плечо для лент длиной 520 мм и 533 мм.	25 Ø x 9			1	256.532	-	-	-	■	-	-	-

Обработка металлических поверхностей

Принадлежности

Тип	Описание	Наименование	Размеры в мм	Зернистость	Шт. в. уп.	Но. д. заказа	BSE 14-3 100	BRE 14-3 125 Set	BSE 14-3 INOX Set	FBE 8-140	LBR 1506 VRA	LLK 1503 VR	ST 1005 VE		
Лентодержатель, 30 мм, малый ролик 	Для кромок и поверхностей. Применение: Шлифовка сварных швов, снятие заусенцев на кромках, шлифовка поверхностей, удаление ржавчины. Регулируемое плечо для лент длиной 520 мм и 533 мм.		20 Ø x 30		1	255.282	-	-	-	■	-	-	-		
Лентодержатель, 30 мм, большой ролик 	Для труб и закруглений. Применение: Шлифовка сварных швов труб, шлифовка радиусных деталей и переходов, снятие заусенцев. Регулируемое плечо для лент длиной 520 мм и 533 мм.		30 Ø x 30		1	258.888	-	-	-	■	-	-	-		
Шлифовальная лента ZIRCOFLEX    	Шлифовальная лента с высококачественным самозатачивающимся корундом циркония для более продолжительного срока службы. Высокая производительность съема при черновом и промежуточном шлифовании поверхностей из обычной и нержавеющей стали.	533x4 ZI-P60 VE10	533 x 4	P 60	10	303.615	-	-	-	■	-	-	-		
		533x4 ZI-P80 VE10	533 x 4	P 80	10	434.620	-	-	-	■	-	-	-	-	
		533x4 ZI-P120 VE10	533 x 4	P 120	10	303.623	-	-	-	■	-	-	-	-	
		533x9 ZI-P40 VE10	533 x 9	P 40	10	257.101	-	-	-	■	-	-	-	-	
		533x9 ZI-P60 VE10	533 x 9	P 60	10	257.105	-	-	-	■	-	-	-	-	
		533x9 ZI-P80 VE10	533 x 9	P 80	10	434.639	-	-	-	■	-	-	-	-	
		533x9 ZI-P120 VE10	533 x 9	P 120	10	257.102	-	-	-	■	-	-	-	-	
		533x30 ZI-P40 VE10	533 x 30	P 40	10	256.538	-	-	-	■	-	-	-	-	
		533x30 ZI-P60 VE10	533 x 30	P 60	10	255.328	-	-	-	■	-	-	-	-	
		533x30 ZI-P80 VE10	533 x 30	P 80	10	434.647	-	-	-	■	-	-	-	-	
		533x30 ZI-P120 VE10	533 x 30	P 120	10	255.329	-	-	-	■	-	-	-	-	
		618x40 ZI-P36 VE10	618 x 40	P 36	10	223.670	-	-	-	-	■	-	-	-	
		618x40 ZI-P60 VE10	618 x 40	P 60	10	223.689	-	-	-	-	■	-	-	-	
		618x40 ZI-P80 VE10	618 x 40	P 80	10	434.876	-	-	-	-	■	-	-	-	
		618x40 ZI-P120 VE10	618 x 40	P 120	10	266.132	-	-	-	-	■	-	-	-	
Шлифовальная лента CERAFLEX   	Гибкая высококачественная лента для достижения наилучших результатов шлифования при высокой производительности съема и исключительно продолжительном сроке службы благодаря самозатачивающемуся микрокристаллическому керамическому зерну, для предварительного и промежуточного шлифования поверхностей из нержавеющей стали. Более низкая температура шлифования за счет дополнительной мультисвязки.	533x4 CE-K60 VE10	533 x 4	60	10	434.655	-	-	-	■	-	-	-		
		533x4 CE-K80 VE10	533 x 4	80	10	434.663	-	-	-	■	-	-	-	-	
		533x4 CE-K120 VE10	533 x 4	120	10	434.671	-	-	-	■	-	-	-	-	
		533x9 CE-K60 VE10	533 x 9	60	10	434.698	-	-	-	■	-	-	-	-	
		533x9 CE-K80 VE10	533 x 9	80	10	434.701	-	-	-	■	-	-	-	-	
		533x9 CE-K120 VE10	533 x 9	120	10	434.728	-	-	-	■	-	-	-	-	
		533x30 CE-K60 VE10	533 x 30	60	10	434.736	-	-	-	■	-	-	-	-	
		533x30 CE-K80 VE10	533 x 30	80	10	434.744	-	-	-	■	-	-	-	-	
		533x30 CE-K120 VE10	533 x 30	120	10	434.752	-	-	-	■	-	-	-	-	

■ подходит
 - не рекомендуется

Тип	Описание	Наименование	Размеры в мм	Зернистость	Шт. в. уп.	Но. д. заказа	BSE 14-3 100	BRE 14-3 125 Set	BSE 14-3 INOX Set	FBE 8-140	LBR 1506 VRA	LLK 1503 VR	ST 1005 VE
Шлифовальная лента CORUFLEX 	Сверхгибкая шлифовальная лента с улучшенным корундовым зерном и активными агентами для обработки нержавеющей стали. Особенно хорошо подходит для окончательного шлифования.	533x4 CR-P120 VE10	533 x 4	P 120	10	434.760	-	-	-	■	-	-	-
		533x4 CR-P180 VE10	533 x 4	P 180	10	434.779	-	-	-	■	-	-	-
		533x4 CR-P240 VE10	533 x 4	P 240	10	434.787	-	-	-	■	-	-	-
		533x9 CR-P120 VE10	533 x 9	P 120	10	434.795	-	-	-	■	-	-	-
		533x9 CR-P180 VE10	533 x 9	P 180	10	434.809	-	-	-	■	-	-	-
		533x9 CR-P240 VE10	533 x 9	P 240	10	434.817	-	-	-	■	-	-	-
		533x30 CR-P120 VE10	533 x 30	P 120	10	434.825	-	-	-	■	-	-	-
		533x30 CR-P180 VE10	533 x 30	P 180	10	434.833	-	-	-	■	-	-	-
		533x30 CR-P240 VE10	533 x 30	P 240	10	434.841	-	-	-	■	-	-	-
		618x40 CR-P180 VE10	618 x 40	P 180	10	434.884	-	-	-	-	■	-	-
		618x40 CR-P240 VE10	618 x 40	P 240	10	434.892	-	-	-	-	■	-	-
		Шлифовальная лента MESHFLEX 	Для удаления незначительных повреждений, царапин, цветов побежалости, налета ржавчины, окислы и загрязнений. Цвета побежалости на сварных швах на тонкой листовой стали удаляются без тепловой деформации. Подходит для шлифовальных работ, работ по очистке и финишной обработки нержавеющей стали, стали, титановых сплавов, легких, цветных металлов и пластмасс.	533x9 ME-A240 VE3	533 x 9	A 240	3	318.663	-	-	-	■	-
533x9 ME-A400 VE3	533 x 9			A 400	3	318.671	-	-	-	■	-	-	-
533x30 ME-A100 VE3	533 x 30			A 100	3	434.868	-	-	-	■	-	-	-
533x30 ME-A240 VE3	533 x 30			A 240	3	318.647	-	-	-	■	-	-	-
533x30 ME-A400 VE3	533 x 30			A 400	3	318.655	-	-	-	■	-	-	-
618x40 ME-A100 VE3	618 x 40			A 100	3	317.969	-	-	-	-	■	-	-
618x40 ME-A240 VE3	618 x 40			A 240	3	317.977	-	-	-	-	■	-	-
618x40 ME-A400 VE3	618 x 40			A 400	3	317.985	-	-	-	-	■	-	-
Лента для суперфинишной обработки 	Для придания зеркального блеска без полирующих средств в два этапа.	533x30 SU-S600	533 x 30	S 600	1	318.132	-	-	-	■	-	-	-
		533x30 SU-S1500	533 x 30	S 1500	1	318.140	-	-	-	■	-	-	-
Петровая лента, 9 мм 	Для полирования поверхностей из нержавеющей стали.		533 x 9		1	259.420	-	-	-	■	-	-	-
Петровая лента, 30 мм 	Для полирования поверхностей из нержавеющей стали.		533 x 30		1	259.419	-	-	-	■	-	-	-

Обработка металлических поверхностей

Принадлежности

Тип	Описание	Наименование	Размеры в мм	Зернистость	VE	Но. д. заказа	BSE 14-3 100	BRE 14-3 125 Set	BSE 14-3 INOX Set	FBE 8-140	LBR 1506 VRA	LLK 1503 VR	ST 1005 VE	
 Волокно	Для полирования поверхностей из нержавеющей стали.		618 x 40		1	255.003	-	-	-	-	■	-	-	
 Полировальная паста Poli white	Паста для предварительного полирования, белая, брусок ок. 700 г				1	255.004	-	-	-	-	-	-	-	
 Полировальная паста Poli blue	Паста для придания блеска, синяя, брусок ок. 700 г				1	255.005	-	-	-	-	-	-	-	
 Полировальный крем Poli creme	Крем для финишного полирования, банка 1 кг.				1	255.006	-	-	-	-	-	-	-	
 Полировальный набор Poli-Set mini белая паста/синяя паста/крем	Полировальный набор, состоящий из: Полировальная паста белая, полировальная паста синяя по 100 г каждого вида и полировальный крем - ок. 100 г.	PP-W/B/C			1 набор	365.041	-	-	-	-	-	-	-	
 Прессованный шлифовальный диск	Профессиональные шлифовальные средства: горячепрессованные компактные шлифовальные диски для нержавеющей стали, металла и других материалов в двух различных вариантах высоты и жесткости: жесткий шлифовальный диск предназначен для шлифования, мягкий - для полировки.		152 x 3 x 25	мягк.	1	313.416	-	-	-	-	-	■	-	
			152 x 3 x 25	жестк.	1	313.424	-	-	-	-	-	-	■	-
			152 x 6 x 25	мягк.	1	313.432	-	-	-	-	-	-	■	-
			152 x 6 x 25	жестк.	1	313.440	-	-	-	-	-	-	■	-
 Профилирующий камень	для предварительного профилирования компактных шлифовальных дисков.				1	315.494	-	-	-	-	-	■	-	
 Быстрозажимная гайка FixTec M 14	Для замены дисков без использования дополнительного инструмента, подходит для дисков Ø 115-150 мм.				1	313.459	-	-	-	-	-	■	-	
 Шкурка шлифовальная на бумажной основе с креплением на «липучке»			39 x 60	P 60	10	258.299	-	-	-	-	-	-	■	
			39 x 60	P 120	10	258.300	-	-	-	-	-	-	■	
			39 x 60	P 180	10	258.301	-	-	-	-	-	-	■	

■ подходит
- не рекомендуется

Тип	Описание	Наименование	Размеры в мм	Зернистость	Шт. в. уп.	Но. д. заказа	BSE 14-3 100	BRE 14-3 125 Set	BSE 14-3 INOX Set	FBE 8-140	LBR 1506 VRA	LLK 1503 VR	ST 1005 VE									
Шлифовальная накладка из нетканого полотна с креплением на «липучке» 			39 x 60	A 240	10	258.302	-	-	-	-	-	-	■									
Шлифовальная колодка, прямоугольная 	Со шлифовальными подушечками на «липучке».	Шлифовальная колодка, прямоугольная			1	258.031	-	-	-	-	-	-	■									
Шлифовальная колодка заостренной формы 	С накладкой на «липучке».	Шлифовальная колодка заостренной формы			1	255.265	-	-	-	-	-	-	■									
Чемодан для переноски L-BOXX® 	Благодаря прочной системе хранения и транспортировки L-BOXX® из ударопрочной пластмассы доставка инструментов, принадлежностей и расходных материалов на место использования отличается простотой и удобством. Продуманные вкладыши обеспечивают порядок и обзорность, ручки эргономичной формы и дополнительные накладки на ручки обеспечивают удобное и комфортное использование. Невероятная простота соединения и разъединения отдельных L-BOXX® оптимально упрощает их совместную транспортировку. Прекрасно подходит, даже без адаптеров, к имеющим сертификат TÜV системам оснащения автомобиля Sortimo. Допустимая нагрузка на каждый L-BOXX® до 25 кг, при перевозке до 40 кг, нагрузка на крышку до 100 кг. Защищено от брызг воды. Без вкладыша.	TK-L 238			1	414.093	■	■	■	■	-	■	-									
Вкладыш в чемодан для переноски	Подходящий вкладыш BSE/BRE/BSE INOX 14-3 в чемодан для транспортировки L-BOXX® 238.	TKE BSE/BRE14-3			1	433.918	■	■	■	-	-	-	-									
							Подходящий вкладыш FBE 8-140 в чемодан для транспортировки L-BOXX® 238.	TKE FBE 8-140		1	436.623	-	-	-	■	-	-	-				
Подходящий вкладыш LLK 1503 VR в чемодан для транспортировки L-BOXX® 238.	TKE LLK 1503		1	436.658	-	-						-	-	-	-	■	-					
Чемодан для переноски с вкладышем 	Чемодан из ударопрочной пластмассы с подходящим вкладышем для LBS1105 VE, ST 1005 VE.				1	319.074	-	-	-	-	-	-	■									

Профессиональный пильный инструмент FLEX – пилит почти все.

Прочные сабельные, ручные циркулярные и ленточные пилы FLEX являются незаменимыми помощниками при выполнении любых видов работ: от ремонта и демонтажа до резки различных материалов. Они всегда на высоте и поражают даже выдавших виды профессионалов мощностью и точность реза.

Сабельные пилы FLEX оборудованы мощными и выносливыми моторами, обеспечивающими высокую скорость продвижения работы и продолжительный срок службы инструмента. Благодаря возможности регулирования частоты вращения скорость можно установить в диапазоне, оптимальном для обработки каждой конкретной детали. Осторожное вращение в материал при резке обеспечивается за счет переключателя ускорения.

Ленточная пила по металлу SBG 4910 предусматривает различные варианты применения. Она позволяет работать на пильном столе, а также может быть отсоединена в результате нехитрых манипуляций, после чего свободно направляется вручную.

Идеальным решением для выполнения точных и чистых прямых и косых резов в натуральном и искусственном камне при теске камня, оформлении кухонь и торговых помещений, укладке плитки, в садо- и ландшафстроении является алмазная камнерезательная машина CS 60 WET.

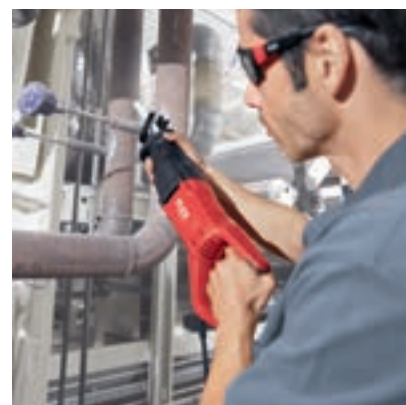

Специализирован для пиления труб, профилей и уголка.

Тип	Металлических труб	Металлического профиля	Сплошного металла	Листового металла	Колосниковых решеток	Бруса	ДСП/ОСБ	Гипс/Цемент/Бетон	Алюминий	Акриловое стекло	Натурального камня	Искусственного камня
 Сабельные электропилы S 2902 VV	••	••	•	•		•	•	•	•			
 Сабельные электропилы SKE 2902 VV	••	••	•	•		••	•	•	•			
 Сабельные электропилы RS 11-28	••	••		•		••	•	•				
 Аккумуляторная сабельная пила RS 29 18.0 (Страница 95)	••	••		•		••	•	•				
 Сабельная пила для резки труб SR 602 VV	••	••	•						•			
 Сабельная пила для резки труб SK 602 VV	••	••	•						•			
 Ленточная пила по металлу SBG 4910	••	••	••						••			
 Ручная циркулярная пила по металлу CSM 4060	•	•		••	••				••			
 Пильный инструмент для резки камня с подачей воды CS 60 WET (Страница 344)											••	••

- подходит наилучшим образом, очень рекомендуется
- подходит, рекомендуется



Прочная и мощная 1100-ваттная сабельная пила для активной работы на стройплощадках.

Сабельная пила RS 11-28 убеждает прочностью, максимальным комфортом в обращении и разносторонностью. Сильный 1100-ваттный двигатель гарантирует быстрый и мощный разрез в самых суровых условиях, например, при обрезке металлических труб, раскрое деревянных балок, выпиливании старых оконных рам и пр. Упор, регулируемый без специальных инструментов, ограничивает глубину погружения полотна пилы. Система безинструментальной замены позволяет быстро и просто менять изношенные полотна. Помимо этого, обрезиненный корпус редуктора обеспечивает комфорт при работе и удобный хват.



Переключатель ускорения

Для плавного и точного начала распила



Система быстрой замены полотна

Для простой и быстрой безинструментальной замены полотна пилы.



Идеально сидит в руке

Обрезиненный корпус редуктора уверенно и приятно лежит в руке.



Оптимальная опора

Опора с возможностью регулировки наклона и глубины по желанию пользователя, снимается без специальных инструментов.



Softgrip

Эргономичная нескользящая обрезиненная ручка для повышенного комфорта работы.



По нажатию кнопки

Опора пилы блокируется и разблокируется простым нажатием кнопки. Для настройки более экономичного положения полотна при распиле.



Да будет свет!

Встроенная светодиодная лампа для лучшего обзора обрабатываемого материала даже в трудных условиях.

Пилы SR 602 VV



Технические характеристики

Число ходов на холостом ходу	0-2400 /мин
Ход	27 мм
Потребляемая мощность	1300 Вт
Отдаваемая мощность	850 Вт
Длина кабеля	4,0 м
Вес	4,4 кг

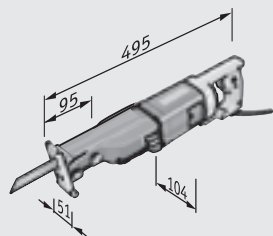

Сабельная пила для труб с хомутом для крепления труб и регулируемой частотой вращения

- Мотор: способен выдерживать большие нагрузки при высоком КПД для обеспечения высокой производительности
- Электроника VV: с поддержкой постоянного числа ходов, с плавным пуском за счет переключателя ускорения, защитой от перегрузки, предварительной регулировкой числа ходов с помощью регуляровочного колесика
- Маятниковый ход: с возможностью включения
- Для пиления труб до 4 дюймов под прямым углом, без приложения большого усилия
- Чрезвычайно прочная и мощная модель с большим прямоугольной подъемной штангой для работы под высокими нагрузками с использованием хомута для крепления труб или цепного зажимного устройства

Стандартная комплектация

Но. д. заказа

SR 602 VV	278.866
1 боковая рукоятка	198.633
1 торцовый шестигранный ключ, SW 4	211.494
1 стандартная подставка для пилы	254.926
1 комплект пильных полотен	1 комплект
1 хомутом для крепления труб диаметром до 2 дюймов	259.983
1 Чемодан для переноски	329.908

Принадлежности со стр. 74



Сабельная пила для труб с подставкой для пиления труб и регулируемой частотой вращения

- Мотор: способен выдерживать большие нагрузки при высоком КПД для обеспечения высокой производительности
- Электроника VV: с поддержкой постоянного числа ходов, с плавным пуском за счет переключателя ускорения, защитой от перегрузки, предварительной регулировкой числа ходов с помощью регулирующего колесика
- Маятниковый ход: с возможностью включения
- Стандартная подставка для пилы
- Регулируемая подставка для пиления труб диаметром до 1 ½ дюймов
- Плавная регулировка скорости
- С усиленной направляющей подъемной штанги и регулируемым упором пилы



Технические характеристики

Число ходов на холостом ходу	0-2400 /мин
Ход	27 мм
Потребляемая мощность	1300 Вт
Отдаваемая мощность	850 Вт
Длина кабеля	4,0 м
Вес	3,9 кг

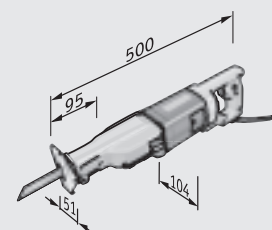

Стандартная комплектация

Но. д. заказа

SK 602 VV	282.308
1 боковая рукоятка	198.633
1 торцовый шестигранный ключ, SW 4	211.494
1 стандартная подставка для пилы	210.935
1 комплект пильных полотен	1 комплект
1 сменный зажим для пильного полотна	205.788
1 подставка для пиления труб	217.689
1 Чемодан для переноски	329.908

Пилы

RS 11-28



НОВИНКИ

Технические характеристики

Число ходов на холостом ходу	0-2700 /мин
Ход	28 мм
Потребляемая мощность	1100 Вт
Отдаваемая мощность	600 Вт
Макс. толщина материала при работе по дереву	230 мм
Макс. толщина материала при работе по металлу	20 мм
Длина кабеля	4,0 м
Вес	3,6 кг

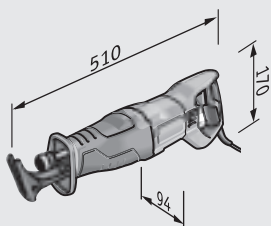

Универсальная сабельная электропила с переключателем ускорения мощностью 1100 Вт

- Электроника VV: с поддержкой постоянного числа ходов, с плавным пуском за счет переключателя ускорения
- Универсальный зажимной патрон для пильного полотна: для простой смены пильного полотна
- Замена пильного полотна с функцией выбрасывания без использования инструментов
- Возможность поворота полотна на 180°
- Съемная пильная накладка с возможностью вращения и регулировки глубины
- Эргономичная, нескользящая, обрезиненная рукоятка
- Обрезиненный корпус редуктора для надежного и удобного обращения
- В пыле- и брызгозащищенном корпусе
- Встроенный светодиодный фонарь

Стандартная комплектация

Но. д. заказа

RS 11-28	432.776
1 комплект пильных полотен	198.757
1 Чемодан для переноски	436.607

Принадлежности со стр. 74



Универсальная сабельная электропила с переключателем ускорения мощностью 1200 Вт

- Электроника VV: с поддержкой постоянного числа ходов, с плавным пуском за счет переключателя ускорения
- Долговечный высокомоментный мотор мощностью 1200 Вт
- Ручка Softgrip: гасит большую часть вибраций и препятствует выскальзыванию инструмента из рук
- Поворотное пильное полотно, подходит для пиления над головой

Для S 2902 VV

- Универсальный зажимной патрон для пильного полотна: для простой смены пильного полотна
- Поворотная подставка пилы, для точной установки на обрабатываемом материале

Для SKE 2902 VV

- Маятниковый ход: с возможностью включения, для быстрого выполнения пильных работ по дереву
- Быстрая замена: пильного полотна без использования дополнительного инструмента, с нержавеющим клеммным держателем для крепления пильного полотна
- Поворотная подставка пилы, для точной установки на обрабатываемом материале, дополнительная 4-позиционная регулировка по глубине без использования дополнительного инструмента



Технические характеристики

Число ходов на холостом ходу	0-2600 /мин
Ход	28 мм
Потребляемая мощность	1200 Вт
Отдаваемая мощность	670 Вт
Длина кабеля	4,0 м
Вес S 2902 VV	3,8 кг
Вес SKE 2902 VV	4 кг

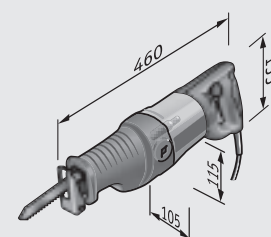

Стандартная комплектация

Но. д. заказа

Стандартная комплектация	Но. д. заказа
S 2902 VV	307.779
1 комплект пильных полотен	198.757
1 торцовый шестигранный ключ, SW 3/16 дюйма	259.648
1 торцовый шестигранный ключ, SW 1/2 дюйма	802.876
1 Чемодан для переноски	913.047
SKE 2902 VV	331.678
1 комплект пильных полотен	198.757
1 Чемодан для переноски	912.880



Практичная ленточная пила по металлу с поворотной пильной рамкой.

Ленточная пила по металлу SBG 4910 оснащена мощным и надежным 850-ваттным двигателем. Поворотный кронштейн можно без специальных инструментов плавно регулировать для резки под углом в диапазоне 0°-45°. Оптимальный ход распила обеспечивает трехточечная направляющая полотно на шариковых опорах. SBG 4910 стоит на четырех резиновых ножках. Это обеспечивает стабильность, а также предотвращает вибрацию и резонансные шумы в окружающем пространстве. Массивная плита основания гарантирует надежный распил без вибрации.



Деблокировано

Может использоваться для работы на пильном столе или с ручным управлением



Безопасность прежде всего

Предохранительный выключатель для предотвращения непреднамеренного повторного включения при перепаде электроэнергии.



Надежное управление

Дополнительная ручка для мобильного применения.



Эргономичная

SBG 4910 оснащена крупным переключателем со стопором. Эргономичная ручка обеспечивает уверенное ведение пилы при стационарном и портативном применении.



Под натяжением

Прочный стол и тиски с призматической направляющей для безопасной и надежной фиксации заготовки.



Уборка закончена

Упор находится с нижней стороны пильного стола. Простой монтаж. Входит в стандартную комплектацию.



Две скорости движения ленты

Две скорости движения ленты для пиления сплошных и полых профилей. Работа без охлаждающей жидкости.



Всегда правильный угол

Бесступенчатая регулировка угла реза в диапазоне от 0° до 45° без использования дополнительного инструмента



Идеальный распил

Направляющая пильной ленты на шариковых опорах с трехточечным контактом для оптимального процесса резки



Маневренный

Легко вращающаяся консоль для оптимального направления.



По упору

Параллельный упор, входящий в комплект поставки, идеально подходит для серийных распилов длиной до 335 мм. Он легко крепится на столе пилы.

SBG 4910. Возможность портативного и стационарного применения

Больше свободы при работе



Эргономичная ручка обеспечивает уверенное ведение пилы при стационарном и портативном применении. Для надежной безинструментальной фиксации пилы после портативного применения SBG 4910 оснащена зажимом типа «ласточкин хвост». Стопор фиксирует пилу на столе и таким образом предотвращает повреждение при транспортировке.

Работа без охлаждающей жидкости.

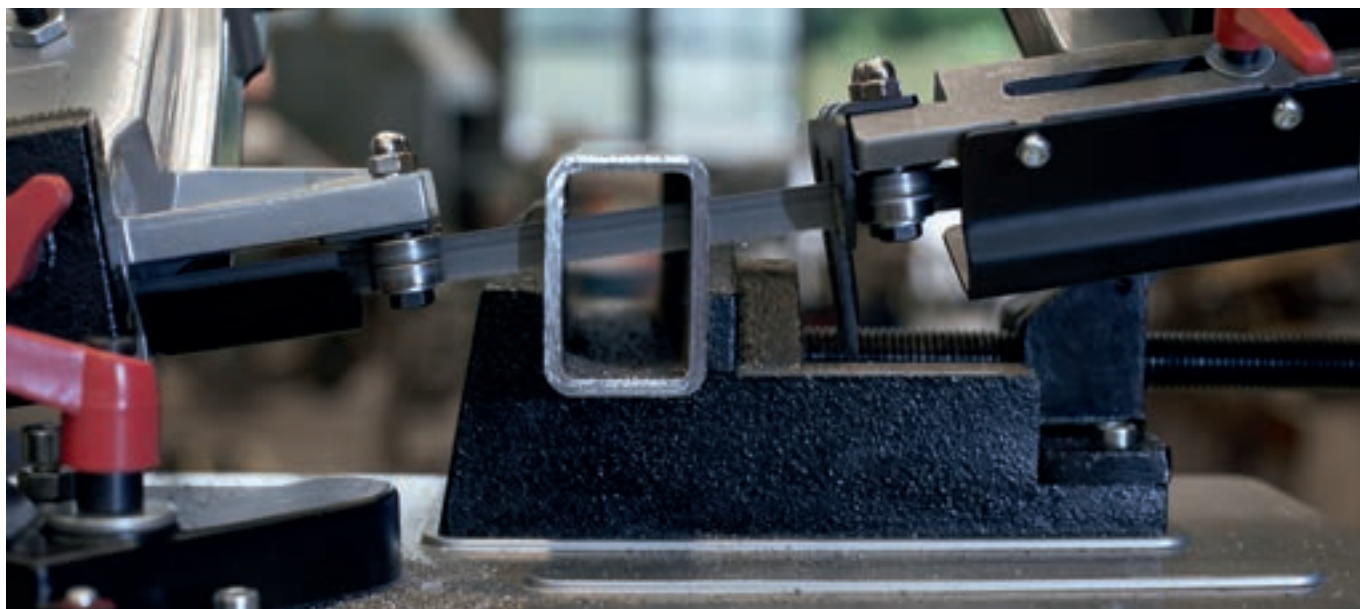

Для надежной фиксации заготовок и быстрого зажатия/освобождения заготовки быстросействующие тиски имеют трапециевидную резьбу. В качестве практичного аксессуара фирма FLEX предлагает соответствующие магнитные защитные пластиковые наклейки с призматическим элементом для надежной и щадящей фиксации чувствительных материалов. Благодаря применению защитных накладок расстояние при резке сокращается до 15 мм.



Быстро и точно

Поворотный кронштейн можно без специальных инструментов плавно регулировать для точной резки под углом в диапазоне 0°-45°. Благодаря простой системе стопорения полотна пилы можно быстро зафиксировать и выровнять. За счет регулируемой направляющей обеспечивается оптимальное ведение полотна даже при работе с мелкими заготовками.

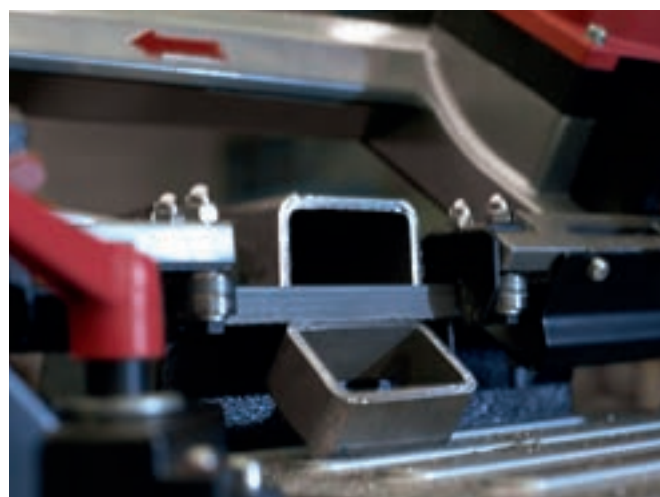

Скорость в зависимости от материала

С помощью двухступенчатого переключателя можно с удобством установить скорость распила на 60 или 80 м/мин в зависимости от особенностей материала.

Пилы SBG 4910



Технические характеристики

Потребляемая мощность	850 Вт
Отдаваемая мощность	445 Вт
Размеры пильной ленты	1335x13x0,65 мм
Скорость движения ленты	60 / 80 м/мин
Размеры (Д x Ш x В)	640x310x390 мм
Макс. диапазон резки: Круглое поперечное сечение под углом 45°/90°	68 мм / 80 мм
Макс. диапазон резки: Квадратное поперечное сечение под углом 45°/90°	60 мм / 80 мм
Макс. диапазон резки: Прямоугольное поперечное сечение под углом 45°/90°	68x55 мм / 100x80 мм
Длина кабеля	4,0 м
Вес скобы пилы	7,9 кг
Вес (устройства в сборе)	18,0 кг

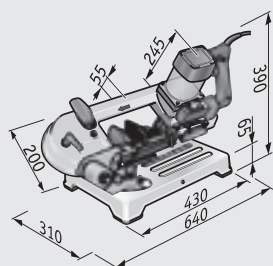

Ленточная пила по металлу с поворотной пильной рамкой

- 2 скорости движения ленты: для пиления сплошных и полых профилей
- Рекомендованная скорость ленты: ступень I, сплошной материал: сталь, нержавеющая сталь, алюминий. ступень II, трубы из стали, нержавеющей стали, алюминия.
- Возможности резки без стола пилы: прямолинейный рез при 90°, круглое и квадратное поперечное сечение макс. 80 мм, прямоугольное поперечное сечение макс. 100 x 80 мм
- Бесступенчатая регулировка угла реза в диапазоне от 0° до 45° без использования дополнительного инструмента
- С пильным столом, простота демонтажа для работы в ручном режиме
- Направляющая пильной ленты на шариковых опорах с трехточечным контактом для оптимального процесса резки
- С стопорным устройством-скобой: для мобильного использования и простой транспортировки
- Предохранительный выключатель: для предотвращения непреднамеренного повторного включения при перепаде электроэнергии
- Работа без охлаждающей жидкости
- Машина SBG идеально подходит для использования в пожароопасных зонах для безыскровой резки металла.

Стандартная комплектация

Но. д. заказа

SBG 4910	390.518
1 параллельный упор	385.247
1 биметаллическая пильная лента	1 шт.

Принадлежности со стр. 75



Ручная циркулярная пила по металлу для сухой резки

- Точная резка по металлу без охлаждающей жидкости
- Регулировка направляющей планки без использования дополнительного инструмента, бесступенчатая регулировка глубины резки до 63 мм
- Контейнер для сбора стружки со смотровым глазком: большой по размеру, освобождается без использования дополнительного инструмента
- Специальные твердосплавные пильные полотна: распил без заусенцев, отрез по длине резьбовых шпилек без необходимости зачистки резьбы
- Блокировка шпинделя
- Выключатель с блокировкой включения и фиксатором
- Макс. толщина реза: цельный материал/ листовая сталь: 6 мм; Материал круглого сечения: 20 мм; Полые профили: 63 мм



Технические характеристики

Диаметр пильного полотна	185 мм
Диаметр посадочного отверстия пильного полотна	20 мм
Макс. глубина пропила (90°)	0-63 мм
Макс. толщина материала при работе по стали 400 Н/мм ²	6 мм
Макс. толщина материала при работе по алюминию 250 Н/мм ²	10 мм
Частота вращения на холостом ходу	3800 /мин
Потребляемая мощность	1400 Вт
Отдаваемая мощность	720 Вт
Длина кабеля	4,0 м
Вес	5,4 кг

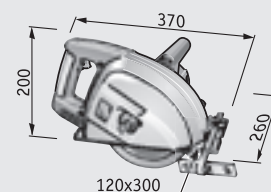

Стандартная комплектация

Но. д. заказа



CSM 4060	307.815
2 твердосплавных пильных полотна по стали, 38 зубьев (185 x 20 мм)	312.304 (2x)
1 параллельный упор	312.312
1 накидной ключ / гаечный ключ с открытым зевом	312.347
1 защитные очки	1 шт.
1 Чемодан для переноски	1 шт.

Пилы





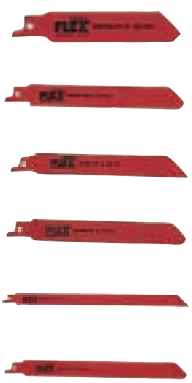

Принадлежности

3

Пилы

Тип	Описание	Кол-во зубьев на дюйм	Длина в мм	Шт. в. уп.	Но. д. заказа	SR 602 VV	SK 602 VV	RS 11-28	S 2902 VV	SKE 2902 VV	SBG 4910	CSM 4060
Пильные полотна для пиления труб 	Диаметр труб до 2 дюймов, толщина стенки от 3,0 мм.	8	150	5	252.329	■	-	-	-	-	-	-
	Диаметр труб до 4 дюймов, толщина стенки от 3,0 мм.	8	210	5	251.620	■	-	-	-	-	-	-
	Диаметр труб до 6 дюймов, толщина стенки от 3,0 мм (только с цепным зажимным устройством).	8	275	5	252.167	■	-	-	-	-	-	-
	Пластмассовые трубы диаметром до 125 мм.	18	230	5	252.136	■	-	-	-	-	-	-
	Пластмассовые трубы диаметром до 200 мм.	18	310	5	252.137	■	-	-	-	-	-	-
Натяжитель цепи 	Подходит для стальных труб от 13 мм до 150 мм и полимерных труб до 200 мм.			1	251.259	■	-	-	-	-	-	-
Полотна для сабельных пил по металлу и жести 	Универсальное пильное полотно по стали V2A и твердым металлам, толщина 1,15 мм и более, биметалл.	18	100	5	200.700	-	■	■	■	■	-	-
	Универсальное пильное полотно по стали V2A и твердым металлам, толщина 1,15 мм и более, биметалл.	18	150	5	200.735	-	■	■	■	■	-	-
	Универсальное пильное полотно по стали V2A и твердым металлам, толщина 3,0 мм и более, биметалл.	14	150	5	200.727	-	■	■	■	■	-	-
	Универсальное пильное полотно по стали V2A и твердым металлам, толщина 1,15 мм и менее, биметалл.	24	150	5	200.743	-	■	■	■	■	-	-
	Длинное полотно по металлу 3-10 мм, биметалл. Для полых профилей из стали, V2A, пластмассовых труб (также ремонта паллет).	10	280	5	201.928	-	■	■	■	■	-	-
	Твердые металлы, сталь V2A и пластмассовые трубы, толщина 3,0 мм и более (также для ремонта паллет), биметалл.	14	200	5	217.190	-	■	■	■	■	-	-
Полотна для сабельных пил по дереву, гипсу, газобетону и др. 	Дерево с гвоздями, биметалл.	10	150	5	200.778	-	■	■	■	■	-	-
	Фанера (черновое/ нормальное пиление).	6	300	5	201.936	-	■	■	■	■	-	-
	Черновое быстрое пиление по дереву.	3	225	5	250.054	-	■	■	■	■	-	-
	Гипс, газобетон, асбестоцемент, цветные металлы, стеклопластик, твердосплавн.	6	150	1	202.061	-	■	■	■	■	-	-
	Гипс, газобетон, асбестоцемент, цветные металлы, стеклопластик, твердосплавн.	3	300	1	206.210	-	■	■	■	■	-	-
Полотна для сабельных пил по пластику, дереву, металлу 			150	3	198.757	-	■	■	■	■	-	-

■ подходит
- не рекомендуется

Тип	Описание	Наименование	Размеры (Д x Ш x В)	Кол-во зубьев на дюйм	Шт. в. уп.	Но. д. заказа	SR 602 VV	SK 602 VV	RS 11-28	S 2902 VV	SKE 2902 VV	SBG 4910	CSM 4060		
Пластмассовый чемодан для переноски 	Соответствующий размеру инструмента, противоударный чемодан для переноски, подходит для моделей L 3206 CD, L 3208 CD, L 21-6 230, L 24-6 230, LD 3206 C, SR 602 VV, SK 602 VV, LD 18-7 125/150 R, LD 24-6 180.	TK-S Multi			1	329.908	■	■	-	-	-	-	-		
Чемодан для переноски 	Противоударный пластиковый чемодан для RS 11-28.	TK-S RS 11-28			1	436.607	-	-	■	-	-	-	-		
Пильные ленты   	Биметаллические пильные ленты с положительным передним углом среза для быстрого продвижения работы за счет оптимизированной производительности резания при улучшенной точности распиловки и максимальном сроке службы. Подходит для толстостенных труб, полосовой стали и стали прямоугольного сечения, круглой стали, собранного в пучок материала и цветных металлов.	SB 1335x13x0,65 Bi-M42 18 VE2	1335 x 13 x 0,65	18	2	399.485	-	-	-	-	-	■	-		
		Биметаллические пильные ленты для стали, нержавеющей стали, цветных металлов и алюминия. Пильные ленты со специальным переменным шагом зубьев. Способствует значительному снижению количества вибраций, гарантирует оптимальную мощность резки и экономичность за счет положительного переднего угла резания.	SB 1335x13x0,65 Bi-M 8/12 VE3	1335 x 13 x 0,65	8/12	3	359.289	-	-	-	-	-	■	-	
			SB 1335x13x0,65 Bi-M 10/14 VE3	1335 x 13 x 0,65	10/14	3	359.130	-	-	-	-	-	■	-	
		Пильные ленты из инструментальной стали со специальными закаленными вершинами зубьев, специально предназначены для тонкостенных поперечных срезов и профилей.	SB 1335x13x0,65 WS 18 VE3	1335 x 13 x 0,65	18	3	359.106	-	-	-	-	-	■	-	
	SB 1335x13x0,65 WS 24 VE3		1335 x 13 x 0,65	24	3	359.270	-	-	-	-	-	■	-		
	Зажимные колодки 	Пластмассовые защитные колодки с магнитом, подходящие для SBG 4908 и 4910, с треугольной направляющей для фиксации материалов с чувствительной поверхностью. Из-за использования защитных колодок на модели SBG 4910 расстояние резки сокращается на 15 мм.	SBG-SP 10 VE2			2	388.718	-	-	-	-	-	■	-	
	Твердосплавное пильное полотно по стали 	Обеспечивает пиление без заусенцев, не требует дополнительной обработки.		185 Ø x 20	38	1	312.304	-	-	-	-	-	-	■	

Инновационная серия аккумуляторных инструментов FLEX





Уникальные инновации

FLEX внедряет новое поколение аккумуляторных инструментов, которые устанавливают новые стандарты качества и мощности благодаря выверенной концепции как самого устройства, так и аккумулятора. Особая система обеспечивает длительный срок службы даже при повышенной потребляемой мощности, например при работе с винтами и сверлами большого диаметра.

Основой хорошей производительности аккумуляторных инструментов FLEX является уникальное нововведение. Аккумуляторные элементы помещены в оболочку из охлаждающего материала, который активно снижает тепловыделение. Технология «KEEP COOL™» отличается заметно более продолжительным временем работы устройства от аккумулятора. За регулировку инновационного термоконтроля отвечает встроенная электронная система управления, которая благодаря постоянному обмену данными координирует процессы заряда и разряда в связке аккумулятор-инструмент-зарядное устройство.

4

Аккумуляторные инструменты

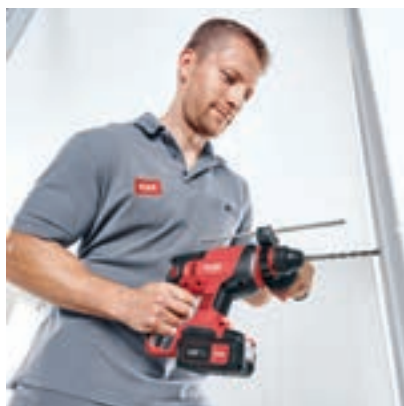



Технология KEEP COOL™

Инновационная и высокопроизводительная система охлаждения аккумулятора

Мощность и превосходство благодаря инновационной технике.

Чем интенсивнее разряд (например, при завинчивании винтов), тем сильнее греется аккумуляторная батарея. Это нормальный процесс, который при особенно высоких рабочих требованиях к аккумулятору быстро приводит к срабатыванию защиты от перегрева и отключению. Новая технология «KEEP COOL™» от компании FLEX позволяет отсрочить этот момент.

Активное охлаждение с инновационной оболочкой аккумулятора не только значительно увеличивает время работы от батареи, но и продлевает срок ее службы.

Интегрированная техника охлаждения представляет собой запатентованный ячеистый слой, который изменяет свое агрегатное состояние и, таким образом, поглощает излишки тепла.

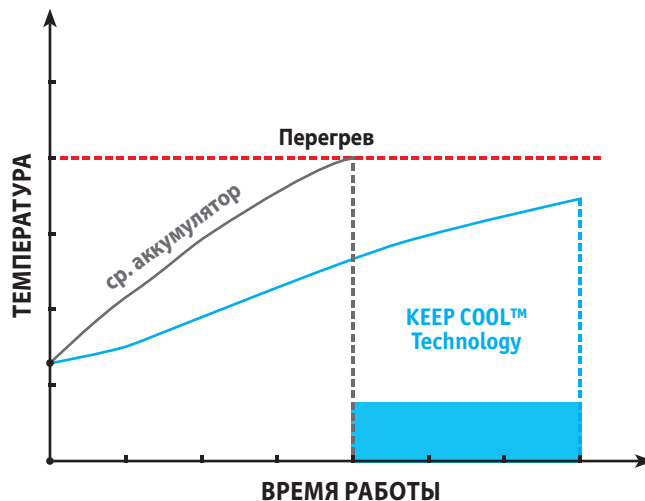

Технология KEEP COOL™ активно предотвращает перегрев аккумулятора. Таким образом, аккумулятор может отбирать полную мощность в течение более долгого времени работы.



Высокопроизводительные аккумуляторные батареи

Новые высокопроизводительные аккумуляторные батареи используют всю емкость и тем самым увеличивают продолжительность работы аккумулятора.

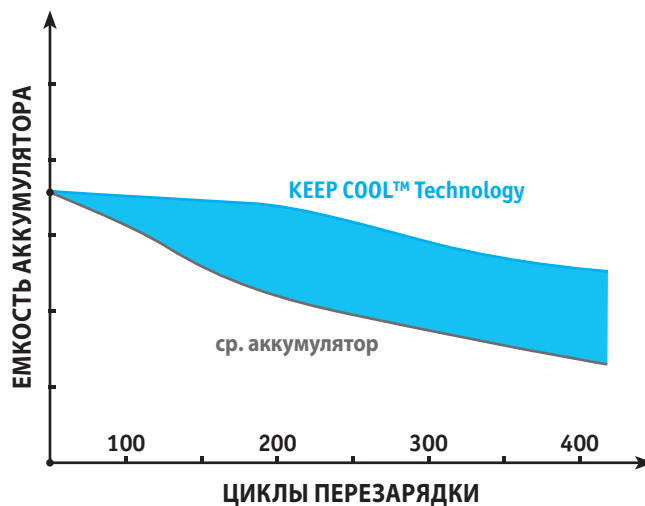

Частая зарядка может повредить аккумуляторы. Они теряют мощность, и поэтому их срок службы все быстрее сокращается. И в этом случае технология KEEP COOL™ значительно снижает потери емкости и тем самым увеличивает срок службы аккумулятора.

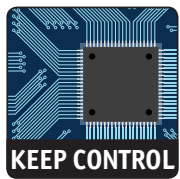

Технология KEEP CONTROL

Интеллектуальная система управления аккумулятором

Все под контролем!

Система управления аккумулятором, базирующаяся на технологии MCU (Micro Controller Unit), контролирует ток, напряжение и температуру, а также управляет процедурой заряда. Все защитные функции являются программируемыми и адаптированы под возможности и особенности применения соответствующего типа устройства.

Кто на самом деле за кем следит и почему?

Во время разряда, то есть в процессе работы, электроника контролирует и измеряет напряжение элементов в аккумуляторе и их температуру. Эти данные передаются в инструмент. Электроника в инструменте контролирует и измеряет силу тока.

Во время заряда электроника в аккумуляторе контролирует и измеряет напряжение, температуру и силу тока и по ним управляет параметрами заряда. Электроника в аккумуляторе оценивает уровень заряда и решает, какие параметры использовать во время того или иного цикла. Команда на

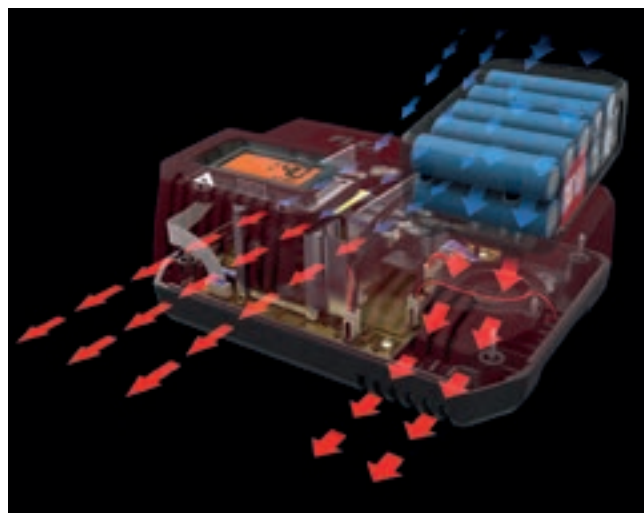

выполнение заряда передается на зарядное устройство. Зарядное устройство в точности следует указаниям, поступающим от аккумулятора. Результат – ситуационно-зависимая и, таким образом, щадящая зарядка аккумулятора. Это значительно увеличивает срок службы аккумулятора.

- Индикатор состояния зарядки
- В пыле- и брызгозащищенном исполнении IPX6
- Литий-ионные элементы
- Встроенная защита от неправильного заряда и разряда
- Термоконтроль на базе технологии KEEP COOL™
- Технология KEEP CONTROL





Высокопроизводительный щеточный двигатель

Мощность и надежность

Эффективные и испытанные высокопроизводительные щеточные двигатели убеждают высокой выходной мощностью, плавностью хода и надежностью. Двигатели рассчитаны на особо высокие требования, действующие при работах на стройплощадках. Помимо этого, внимание было уделено простоте и скорости замены угольных щеток.



Высокопроизводительные ЕС-двигатели

Исключительно мощные и не требующие техобслуживания.

Бесщеточные ЕС-двигатели FLEX не требуют технического обслуживания и обеспечивают более высокие показатели мощности по сравнению с щеточными двигателями.

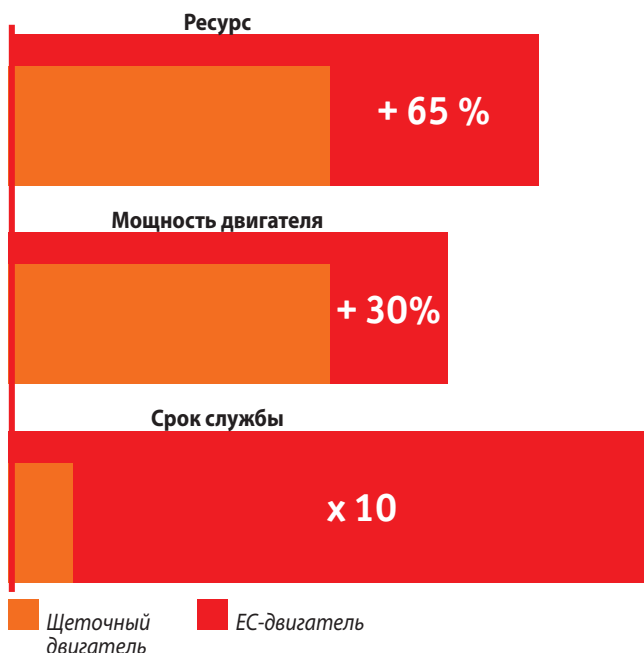



Новые шурупверты/ударные дрели-шурупверты и ударные шурупверты FLEX. Созданы для самых суровых условий.

Новые 18-В аккумуляторные инструменты FLEX производят убедительное впечатление, прежде всего, в таких ситуациях, где требуется универсальное, компактное и мощное устройство для ввинчивания, сверления и ударного сверления. Помимо выдающихся мощностных параметров они отличаются компактной конструкцией, оптимальной эргономикой, удобством в обращении и очень продолжительным сроком службы.



Быстрозажимной сверлильный патрон

Со стопором вращения, для крепления хвостового инструмента Ø 1–13 мм.



Не выскальзывающая ручка

Для безопасной, комфортной работы без выскальзывания инструмента.



Светодиодный фонарь

Встроенная светодиодная лампа для оптимальной подсветки рабочего участка.



Высокомощный мотор

Мощный, выносливый и надежный двигатель. Для замены угольных щеток достаточно просто снять крышку.



Двухскоростной редуктор

Электронная регулировка частоты вращения, а также возможность выбора между правым/левым вращением обеспечивают контролируемое и безопасное применение. Чтобы точно дозировать усилие шурупверта.



Дополнительная ручка

Подходит для DD 2G 18.0 и PD 2G 18.0. Выпускается в виде принадлежности (428.698).



Регулировка крутящего момента

Поддерживает 25 ступеней крутящего момента и одну скорость сверления. Чтобы точно дозировать усилие шурупверта. Ударная дрель-шурупверт PD 2G 18.0 дополнительно поддерживает функцию перфоратора. Для сверления кирпичной кладки, камня и бетона.



Крепление инструмента

Для крепления бит ¼".



Прочный корпус редуктора

Длительный срок службы благодаря прочному металлическому корпусу редуктора.



Зажим для крепления на ремне

Благодаря практичному зажиму для крепления на ремне инструмент всегда под рукой.



Литий-ионная технология

18-В аккумуляторы с встроенным индикатором заряда. Моментально информирует о заряде элементов аккумулятора. Выпускается в модификациях на 2,5 А·ч и 5,0 А·ч.



FLEX

FLEX
LHT 18-D-9C

18V 5.0 Ah
Li-Ion **FLEX**

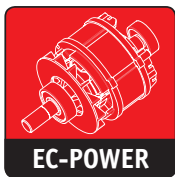

Компактные и мощные. Новый 18-В аккумуляторный перфоратор СHE 18.0-ЕС с ЕС-двигателем.

Новый 18-В аккумуляторный перфоратор СHE 18.0-ЕС с ЕС-двигателем предоставляет неограниченную свободу передвижения. Благодаря превосходному соотношению «вес-мощность» и компактной конструкции корпуса он позволяет работать эффективно и дольше. Оптимизированный ударный механизм гарантирует быстрое сверление даже при работах по самому твердому бетону.



Без щеток

Высокопроизводительный бесщеточный ЕС-двигатель: компактный, пылезащищенный, легкий и абсолютно не требующий обслуживания.



Да будет свет!

Встроенная светодиодная лампа с функцией задержки отключения для лучшего обзора обрабатываемого материала.



Плюс при сверлении.

Механизм SDS-plus для быстрой замены сверл и зубил без специальных инструментов.



Надежное управление

Неповорачивающаяся дополнительная ручка для оптимального обращения.



Всегда правильная глубина!

Стальной ограничитель для безинструментальной регулировки и точного контроля глубины сверления.



Правильный выбор в любой ситуации.

Переключатель на четыре функции:

- сверление
- ударное сверление
- долбление
- регулировка зубила



Softgrip

Эргономичная, нескользящая, обрезиненная рукоятка



Литий-ионная технология

18-В аккумуляторы с встроенным индикатором заряда. Моментально информирует о заряде элементов аккумулятора. Выпускается в модификациях на 2,5 А·ч и 5,0 А·ч.



Полный газ!

Переключатель ускорения с функцией блокировки для плавной засверловки.



Новая аккумуляторная пила FLEX RS 29 18.0 компактная, прочная и исключительно выносливая.

Мощный высокопроизводительный двигатель обеспечивает быстрый распил. Встроенная в корпус светодиодная лампа обеспечивает оптимальный обзор обрабатываемого материала даже в плохо освещенных местах. Сабельная пила FLEX RS 29 18.0 оснащена системой для быстрой и удобной замены полотен без специальных инструментов. Обрезиненная ручка и эргономичный корпус редуктора обеспечивают безопасную и комфортную работу. Для быстрого распила при работах по дереву можно подключить маятниковый ход.



Мощный высокопроизводительный двигатель

Долговечный и надежный высокопроизводительный двигатель.



Да будет свет!

Встроенная светодиодная лампа с функцией задержки отключения для лучшего обзора обрабатываемого материала.



Softgrip

Эргономичная нескользящая обрезиненная ручка для повышенного комфорта работы.



Система быстрой замены полотна

Для простой и быстрой безинструментальной замены полотна пилы.



Подключаемый маятниковый ход

Повышенная мощность при распиле дерева.



Переключатель ускорения

С функцией блокировки для плавного начала распила.



Оптимальная опора

Опора с возможностью регулировки наклона и глубины по желанию пользователя, снимается без специальных инструментов.



Литий-ионная технология

18-В аккумуляторы с встроенным индикатором заряда. Моментально информирует о заряде элементов аккумулятора. Выпускается в модификациях на 2,5 А·ч и 5,0 А·ч.



Идеально сидит в руке

Обрезиненный корпус редуктора уверенно и приятно лежит в руке.

Зарядная станция с эффективным охлаждением для быстрой зарядки и оптимальной защиты аккумуляторов



Зарядная станция CA 10.8/18.0 рассчитана на работу с аккумуляторами 18,0 В и 10,8 В. Исключительно эффективная система охлаждения позволяет зарядить батареи в кратчайшие сроки. 80% зарядной емкости достигается уже через 30 минут. Благодаря технологии МСЕ аккумулятор и зарядное устройство постоянно находятся на связи друг с другом. Ток, напряжение, температура и процесс заряда находятся под постоянным контролем и регулируются. Это защищает аккумуляторы и сокращает время заряда.



Многофункциональная

Посадочное место подходит для аккумуляторов 18,0 В и 10,8 В (скоро поступят в продажу).



Полезная вещь!

Две турбины обеспечивают максимальное охлаждение зарядного устройства и аккумулятора. Это позволяет ускорить зарядку. Кроме того, это предохраняет аккумуляторы и обеспечивает им более продолжительный срок службы.



Индикатор времени заряда



Индикатор состояния зарядки 75%



Полностью заряжен



ЖК-дисплей

Крупный ЖК-дисплей с индикаторами времени и уровня заряда информирует о том, сколько осталось ждать до полной зарядки. Это позволяет наилучшим образом планировать работы на стройплощадке.

Продолжительность непрерывной работы до 40 часов



Новая рабочая лампа WL LED 18.0 работает с 24 светодиодами холодного белого цвета. Качество освещения оптимально подходит для любых работ на стройплощадке. В том числе и для малярных работ, когда требуется высокая точность цветопередачи. Светодиодную головку можно поворачивать на 320 градусов и отклонять в нужное положение на 180 градусов, что позволяет гибко подстроиться под любые условия: при работах на полу, стенах и потолке.



Не терять голову!

Для более гибкого применения на стройплощадке светодиодную головку можно вращать на 320°.



Умеет вращаться

Светодиодная головка откидывается на 180°. Это позволяет оптимально осветить любой угол или нишу.

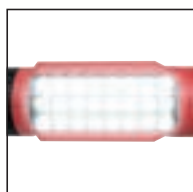

Яркий представитель

24 мощных светодиода гарантируют максимальную освещенность рабочего места. Продолжительность работы: до 20 ч с аккумулятором 18,0 В/2,5 А·ч до 40 ч с аккумулятором 18,0 В/5,0 А·ч



Можно повесить на крючок

Благодаря утапливаемому крючку с возможностью вращения на 360° светодиодную лампу можно быстро и эффективно разместить в любом месте.

Куртка с тремя уровнями подогрева, для работы и отдыха.

Куртка с подогревом FLEX прочная и особенно долго сохраняет тепло. Кроме того, можно выбрать один из трех уровней подогрева. Нагревательные элементы в области груди и в низу спины позаботятся о приятном тепле. Помимо функции подогрева куртка еще и чрезвычайно практична: два боковых кармана и один нагрудный карман обеспечивают достаточный объем для хранения. Прилагающийся адаптер с двумя USB-разъемам позволит запитать мобильные устройства, например, смартфоны.



Время подогрева в ч	10.8 V/2.5 Ah	10.8 V/5.0 Ah	18.0 V/2.5 Ah	18.0 V/5.0 Ah
Quick Heat	2,5	5,0	3,5	7,0
High	4,0	8,0	5,0	10,0
Medium	8,5	17,0	9,5	19,0
Low	9,5	19,0	10,5	21,0

Доступные размеры и соответствующие номера для заказа вы найдете на стр. 96



«Хранить тепло»

Куртка имеет съемный капюшон.

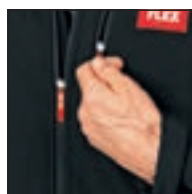

Открыть и закрыть

Прорезиненная застежка и объемные карманы на молнии обеспечивают должный комфорт.



Сейчас будет жарко!

Аккумулятор подключается через 12 В адаптер PS 10.8/18.0, входящий в комплект.

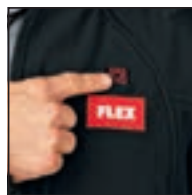

The heat is on!

На выбор доступны три уровня подогрева. Требуемый уровень подогрева настраивается многократным нажатием выключателя. Настроенный уровень подогрева можно определить по цвету индикатора.



Совместимый разъем

Для установки аккумуляторов 10,8 В и 18,0 В.



Выходное напряжение 12 В

Для подключения к куртке с подогревом. Функция энергосбережения* отключает питание через 14 дней неиспользования. Для перезапуска необходимо отсоединить

*аккумулятор, а затем снова вставить.



Два USB-разъема

Идеально подходит для зарядки внешних устройств, например, смартфона. Зарядный ток составляет 1,5 А.

Поддерживается технология «KEEP CONTROL» для защиты аккумулятора и внешних устройств.

KEEP CONTROL



Зажим для крепления на ремне

Прочная металлическая клипса.

Убеждают удобством Высочайшая мощность и сбалансированная эргономика для самых требовательных



Оптимальное управление

Компактная двухскоростная аккумуляторная ударная дрель-шурупверт PD 2G 18.0, обладая небольшим весом и превосходной эргономикой, подходит для работ небольшого и среднего объема.



Без проводов

При решении многих монтажных задач электрокабели представляют помеху. Для таких ситуаций аккумуляторные шурупверты FLEX подходят лучше всего.



Мощный набор для ударной работы

Правильный шурупверт облегчает работу. Очень практична и продуктивна при выполнении самых разных монтажных работ аккумуляторная ударная дрель-шурупверт ID 1/4" 18.0.



Не оставайтесь в тени

Часто монтаж приходится выполнять в темных углах. И вот здесь в игру вступает мощная светодиодная лампа WL LED 18.0. Она заливает светом рабочий участок и позволяет выполнить работу легко и точно.

Убеждают мощностью

Максимальная мощность, оптимальное использование энергии и длительный срок службы.



Не теряя темпа

Мощная аккумуляторная сабельная пила RS 29 18.0 обеспечивает высокую скорость распила для быстрого прогресса в работе. Оптимальное использование полотна пилы (в самых разных ситуациях, например, при погружном распиле) гарантируется благодаря опоре, которая регулируется без специальных инструментов.



Быстрый распил одной кнопкой

Новая аккумуляторная сабельная пила RS 29 18.0 без труда справляется с деревом, профилями и листовой сталью и даже достаточно толстыми стальными трубами. Благодаря безинструментальной замене полотна RS 29 18.0 можно легко и удобно адаптировать к новым требованиям.



Подключаемый маятниковый ход

Подключаемый маятниковый ход позволяет еще быстрее работать по дереву. Эргономичная ручка с покрытием Softgrip дополнительно повышает удобство в обращении.



Чистая мощь ЕС

Аккумуляторный перфоратор СНЕ 18.0-ЕС имеет весьма небольшой вес и компактную конструкцию. Они обеспечивают высокий комфорт и облегчают работу в труднодоступных местах, а также с поднятым над головой инструментом. Оптимальная область применения СНЕ 18.0-ЕС – это отверстия в бетоне диаметром до 18 мм.

Аккумуляторные инструменты

DD 2G 18.0

PD 2G 18.0



НОВИНКИ

Технические характеристики

Ступени крутящего момента DD 2G 18.0	20+1
Ступени крутящего момента PD 2G 18.0	24+1
Напряжение аккумулятора	18 В
Емкость аккумулятора	2,5 / 5,0 А·ч
Макс. крутящий момент мягкий/жесткий DD 2G 18.0	52 / 68 Nm
Макс. крутящий момент мягкий/жесткий PD 2G 18.0	52 / 65 Nm
Частота вращения на холостом ходу, первая скорость	0-380 /мин
Частота вращения на холостом ходу, вторая скорость	0-1650 /мин
Число ударов на холостом ходу на 1-й передаче PD 2G 18.0	0-4940 /мин
Число ударов на холостом ходу на 2-й передаче PD 2G 18.0	0-21450 /мин
Диапазон зажима сверлильного патрона	1,5 - 13 мм
Макс. диаметр сверления в стали	13 мм
Макс. диаметр сверления в каменной кладке	16 мм
Макс. диаметр сверления в дереве	30 мм
Вес без аккумулятора	1,4 кг

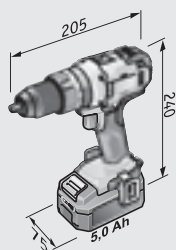
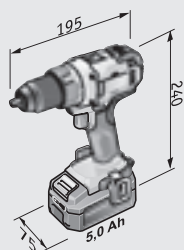

Двухскоростной аккумуляторный шурупверт / аккумуляторный ударный дрель-шурупверт 18,0 В

- Electronic Management System (EMS) защищает инструмент, продлевает срок службы и повышает эффективность
- Переключатель ускорения с функцией блокировки
- Быстродействующий электронный тормоз
- Прочный корпус из алюминиевого литья под давлением
- Долговечный 4-полюсный двигатель высокой мощности
- Металлический быстрозажимный сверлильный патрон с упорным кольцом и с функцией Auto-Lock
- Правый/левый ход с блокировкой включения
- Эргономичная, нескользящая, обрезиненная рукоятка
- Встроенная светодиодная подсветка с функцией задержки отключения
- Светодиодный индикатор емкости аккумулятора
- Съемная крышка для простой замены угольных щеток
- Со съемной дополнительной ручкой, ремненной клипсой и держателем для бит
- Аккумуляторная система FLEX: работает с любыми аккумуляторами 18 В. Поставляется без аккумулятора, Зарядное устройство

Стандартная комплектация

Но. д. заказа

DD 2G 18.0	417.831
PD 2G 18.0	417.858
1 ручка	428.698
1 Зажим для крепления на ремне	420.115
1 Битодержатель	420.123
1 чемодан для переноски L-BOXX® 136	414.085
1 вкладыш в чемодан для переноски	423.238
DD 2G 18.0/2.5 Set	436.577
PD 2G 18.0/2.5 Set	436.585
1 ручка	428.698
1 Зажим для крепления на ремне	420.115
1 Битодержатель	420.123
2 аккумулятора AP 18.0/2.5	417.890
1 зарядное устройство CA 10.8/18.0	417.882
1 чемодан для переноски L-BOXX® 136	414.085
1 вкладыш в чемодан для переноски	423.238

Принадлежности со стр. 96



НОВИНКИ

Двухскоростная аккумуляторная ударная дрель-шуруповерт 18,0 В

- Electronic Management System (EMS) защищает инструмент, продлевает срок службы и повышает эффективность
- Переключатель ускорения с функцией блокировки
- Быстродействующий электронный тормоз
- Прочный корпус редуктора из литого алюминия с защитным кожухом
- Долговечный 4-полюсный двигатель высокой мощности
- Правый/левый ход с блокировкой включения
- Эргономичная, нескользящая, обрезиненная рукоятка
- Встроенная светодиодная подсветка с функцией задержки отключения
- Светодиодный индикатор емкости аккумулятора
- Крепление для инструмента с битами 1/4"
- Съемная крышка для простой замены угольных щеток
- Со съемной поясной клипсой и держателем наконечника
- Аккумуляторная система FLEX: работает с любыми аккумуляторами 18 В. Поставляется без аккумулятора, Зарядное устройство



Технические характеристики

Напряжение аккумулятора	18 В
Емкость аккумулятора	2,5 / 5,0 А·ч
Крутящий момент макс.	180 Нм
Частота вращения на холостом ходу	0-2300 /мин
Число ударов на холостом ходу	0-3200 /мин
Крепление инструмента	1/4"
Вес без аккумулятора	1,2 кг

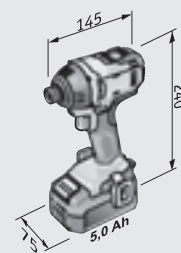

Стандартная комплектация

Но. д. заказа

ID 1/4 " 18.0	417.866
1 Зажим для крепления на ремне	420.115
1 Битодержатель	420.123
1 чемодан для переноски L-BOXX® 136	414.085
1 вкладыш в чемодан для переноски	423.238

Аккумуляторные инструменты

CHE 18.0-EC



НОВИНКИ

Технические характеристики

Напряжение аккумулятора	18 В
Емкость аккумулятора	2,5 / 5,0 А·ч
Частота вращения на холостом ходу	0-1400 /мин
Число ударов на холостом ходу	0-4500 /мин
Макс. сила отдельного удара (согласно ЕРТА)	1,7 Дж
Макс. диаметр сверления в стали	13 мм
Макс. диаметр сверления в бетоне	18 мм
Макс. диаметр сверления в дереве	20 мм
Крепление инструмента	SDS-plus
Вес без аккумулятора	2,0 кг

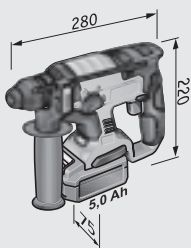

18.0

Li-ION
technology



L-BOXX

Комбинированный аккумуляторный перфоратор 18,0 V

- Electronic Management System (EMS) защищает инструмент, продлевает срок службы и повышает эффективность
- Бесщеточный двигатель с высоким КПД и длительным сроком службы
- Выключатель с переключателем ускорения; режим непрерывной работы
- Быстродействующий электронный тормоз
- Остановка вращения для перехода к работе зубилом
- Переключатель на четыре функции: сверление, ударное сверление, долбление, регулировка зубила
- Прочный корпус из алюминиевого литья под давлением
- Непроторачивающаяся дополнительная ручка с ограничителем глубины
- Встроенная светодиодная подсветка с функцией задержки отключения
- Светодиодный индикатор емкости аккумулятора
- Аккумуляторная система FLEX: работает с любыми аккумуляторами 18 В. Поставляется без аккумулятора, Зарядное устройство

Стандартная комплектация

Но. д. заказа

CHE 18.0-EC	430.005
1 ручка	436.364
1 ограничитель глубины	436.372
1 чемодан для переноски L-BOXX® 238	414.093
1 вкладыш в чемодан для переноски	435.945

Принадлежности со стр. 96, 218



НОВИНКИ

Аккумуляторная сабельная пила 18,0 В

- Electronic Management System (EMS) защищает инструмент, продлевает срок службы и повышает эффективность
- Переключатель ускорения с функцией блокировки
- Быстродействующий электронный тормоз
- Долговечный 4-полюсный двигатель высокой мощности
- Маятниковый ход: с возможностью включения, для быстрого выполнения пильных работ по дереву
- Возможность поворота полотна на 180°
- Замена полотна без специальных инструментов
- Съемная пильная накладка с возможностью вращения и регулировки глубины
- Эргономичная, нескользящая, обрезиненная рукоятка
- Встроенная светодиодная подсветка с функцией задержки отключения
- Светодиодный индикатор емкости аккумулятора
- Аккумуляторная система FLEX: работает с любыми аккумуляторами 18 В. Поставляется без аккумулятора, Зарядное устройство



Технические характеристики

Число ходов на холостом ходу	0-3100 /мин
Ход	29 мм
Напряжение аккумулятора	18 В
Емкость аккумулятора	2,5 / 5,0 А·ч
Вес без аккумулятора	2,9 кг

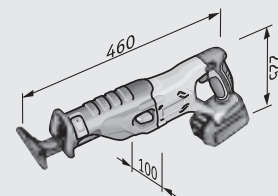

Стандартная комплектация **Но. д. заказа**

RS 29 18.0	417.874
1 чемодан для переноски L-BOXX® 238	414.093
1 вкладыш в чемодан для переноски	423.246

Аккумуляторные инструменты



Принадлежности

4

Аккумуляторные инструменты

Тип	Описание	Наименование	Размер	Емкость/ Напряжение аккумулятора	Шт. в. уп.	Но. д. заказа	DD 2G 18.0	PD 2G 18.0	ID 1/4" 18.0	CHE 18.0-EC	RS 29 18.0
<p>Куртка с подогревом с питанием от аккумулятора</p> 	<p>Высококачественная подогреваемая софтшелл-куртка с удобной флисовой подкладкой, разнообразными карманами и съемным капюшоном. Очень прочная благодаря ветро- и водоотталкивающему материалу. Три зоны подогрева с возможностью индивидуальной подстройки и функцией «быстрого нагрева». 10,5/21 часа тепла на мощности 1, 9,5/19 часов на мощности 2 и 5/10 часов на мощности 3 (2,5/5,0 Ah 18,0 V). Работает с литий-ионными аккумуляторами на 10,8 и 18,0 В. Аккумуляторный адаптер с USB-разъемом для зарядки смартфонов. Поставка без аккумулятора.</p>	TJ 10.8/18.0 M	M		1	417.998	-	-	-	-	-
		TJ 10.8/18.0 L	L		1	423.165	-	-	-	-	-
		TJ 10.8/18.0 XL	XL		1	423.173	-	-	-	-	-
		TJ 10.8/18.0 XXL	XXL		1	423.181	-	-	-	-	-
<p>Светодиодная рабочая лампа</p> 	<p>Мощная рабочая лампа с 24 светодиодами холодного белого цвета и встроенной защитой от разряда. Светодиодная головка вращается на 320° и откидывается на 180°. Вращающийся и убирающийся крюк для подвешивания лампы и поясная клипса. Продолжительность работы: 20 часов с аккумулятором 2,5 А·ч и 20 часов с аккумулятором 5,0 А·ч. Аккумуляторная система FLEX: работает с любыми аккумуляторами 18 В. Поставляется без аккумулятора.</p>	WL LED 18.0			1	417.955	■	■	■	■	■
<p>Литий-ионный аккумулятор 18,0 В</p> 	<p>Литий-ионный аккумулятор 18,0 В с интегрированной защитой при заряде и разряде, с индикатором зарядки, защитой от пыли и брызг. Electronic Management System (EMS) защищает аккумулятор, продлевает срок службы и повышает эффективность</p>	AP 18.0/5.0		5,0 Ah/18 V	1	417.904	■	■	■	■	■
		AP 18.0/2.5		2,5 Ah/18V	1	417.890	■	■	■	■	■
<p>Устройство для ускоренной зарядки аккумуляторов</p> 	<p>Для зарядки аккумуляторов от 10,8 до 18,0 В. С широким ЖК-дисплеем для диагностики батареи и контроля заряда. Время зарядки: 40 мин для 18,0 В / 2,5 А·ч и 50 мин для 18,0 В / 5,0 А·ч. За счет специальной методики зарядки 80% емкости достигаются уже через 30 мин. С встроенным охлаждением аккумулятора, защитой от перегрева, разряда и перегрузки.</p>	CA 10.8/18.0			1	417.882	■	■	■	■	■
<p>Батарейный адаптер</p> 	<p>Батарейный адаптер для использования аккумуляторов 18,0 и 10,8 В в качестве USB-устройств для зарядки смартфонов и питания куртки с подогревом. Адаптер имеет 2 разъема USB, поясную клипсу и поддерживает режим энергосбережения.</p>	PS 10.8/18.0			1	417.971	-	-	-	-	-
<p>Дополнительная ручка</p> 	<p>Подходит для 18-вольтовых аккумуляторных шуруповертов и ударных дрелей-шуруповертов.</p>	HZ-S DD/PD 18,0			1	428.698	■	■	-	-	-

■ подходит
- не рекомендуется

Тип	Описание	Наименование	Диаметр/ Глубина в мм	Длина в мм	Шт. в уп.	Но. д. заказа	DD 2G 18.0	PD 2G 18.0	ID 1/4" 18.0	CHE 18.0-EC	RS 29 18.0
<p>Алмазное сверло для сухого сверления</p> 	<p>Для сверления без подвода воды с помощью аккумуляторных дрелей-шурупвертов или дрелей. Сверла с шестигранным хвостовиком для установки в сверлильный патрон. Многослойное алмазное напыление обеспечивает высокую стойкость сверла. Сердцевина сверла заполнена твердым охлаждающим веществом. В процессе обработки оно начинает таять под воздействием выделяющего тепла и оказывает охлаждающее действие. Для сверления отверстий под дюбели в керамограните (твердость до 5 единиц), граните, мраморе.</p>	DD-DRY D6x30 HEX	6 Ø 30	80	1	386.286	■	■	-	-	-
		DD-DRY D8x30 HEX	8 Ø 30	80	1	386.294	■	■	-	-	-
		DD-DRY D10x30 HEX	10 Ø 30	80	1	386.308	■	■	-	-	-
		DD-DRY D14x30 HEX	14 Ø 30	80	1	386.316	■	■	-	-	-
<p>Сверло для плитки</p> 	<p>Для сверления без подвода воды с помощью аккумуляторных дрелей-шурупвертов или дрелей. Вершина сверла настолько твердая, что при установке на поверхность плитки достаточно легкого нажатия для появления отметки. Это позволяет идеально точно размечать необходимые для сверления отверстия. Сверло является самоцентрирующимся, что позволяет избежать его соскальзывания на твердых поверхностях. Идеально подходит для сверления отверстий под дюбели в плитке или керамограните твердостью до 3 единиц.</p>	TD D5x50 D10	5 Ø 50	110	1	386.324	■	■	-	-	-
		TD D6x50 D10	6 Ø 50	110	1	386.332	■	■	-	-	-
		TD D8x50 D10	8 Ø 50	110	1	386.340	■	■	-	-	-
<p>Чемодан для переноски L-BOXX®</p> 	<p>Благодаря прочной системе хранения и транспортировки L-BOXX® из ударопрочной пластмассы доставка инструментов, принадлежностей и расходных материалов на место использования отличается простотой и удобством. Продуманные вкладыши обеспечивают порядок и обзорность, ручки эргономичной формы и дополнительные накладки на ручки обеспечивают удобное и комфортное использование. Невероятная простота соединения и разъединения отдельных L-BOXX® оптимально упрощает их совместную транспортировку. Прекрасно подходит, даже без адаптеров, к имеющим сертификат TÜV системам оснащения автомобиля Sortimo. Допустимая нагрузка на каждый L-BOXX® до 25 кг, при перевозке до 40 кг, нагрузка на крышку до 100 кг. Защищено от брызг воды. Без вкладыша, с дополнительной фронтальной ручкой.</p>	TK-L 136			1	414.085	■	■	■	-	-
		TK-L 238			1	414.093	-	-	-	■	■
<p>Вкладыш в чемодан для переноски</p>	<p>Подходящий вкладыш DD/PD/ID 18.0 в чемодан для транспортировки L-BOXX® 136.</p>	TKE DD/PD/ID 18.0			1	423.238	■	■	■	-	-
	<p>Подходящий вкладыш CHE 18.0 EC в чемодан для транспортировки L-BOXX® 238.</p>	TKE CHE 18.0-EC			1	435.945	-	-	-	■	-
	<p>Подходящий вкладыш RS 29 18.0 в чемодан для транспортировки L-BOXX® 238.</p>	TKE RS 18.0			1	423.246	-	-	-	-	■



Инструмент для санации, ремонта и благоустройства

Фирма FLEX может предложить достойное решение для любых задач в области обработки полов, стен и потолков. Необходима нарезка штроб в стенах для скрытой прокладки кабеля и металлокабелей, снятие штукатурки, бетона и стяжки, или удаление покрытий и шлама. Специальные машины FLEX, оснащенные индивидуально подобранными принадлежностями, справятся с любыми сложностями.

Шлифовальная машина для стен и потолков

Обзор инструментов	101
Giraffe®/Okapi®	102
Vario-Giraffe®	114
Handy-Giraffe®	110
Инструмент серии Giraffe для мобильного применения	126
Принадлежности	119
Шлифовальные средства	123

Обработка поверхностей, шлифование

Обзор инструментов	130
SUPRA FLEX	132
Дельташлифмашины, виброшлифовальные и эксцентриковые машины	142
Принадлежности	160
Шлифовальные средства	164

Машины для санационных работ

Обзор инструментов	171
Шлифовальная машина Beton-Giraffe®	172
RETECFLEX	176
LD 15-10 125 / LD 15-10 125 R	182
LD 18-7 125 R / LD 18-7 150 R	186
LD 24-6 180	188
Принадлежности	196

Специальный инструмент

Штроборезы	202
Фрезерная машина для вырезки пазов с кронштейном желоба	204
Принадлежности	205

Перфоратор

Перфоратор	206
Принадлежности	218

Безопасный пылесос

Обзор инструментов	223
Компакт-класс	224
Класс для стройплощадок/мастерских	230
Система очистки FLEX	238
Принадлежности	240

Перемешиватели

Обзор инструментов	249
Принадлежности	263

Лазерная измерительная техника

Обзор инструментов	267
Принадлежности	293











Машина FLEX Giraffe® – № 1 в мире для шлифования стен и потолков.

Самая практичная машина Giraffe® за всю историю FLEX. Высокий комфорт управления, поразительное разнообразие возможностей применения и надежное немецкое качество: FLEX Giraffe® GE 5/GE 5 R теперь легче, гибче и прочнее чем когда-либо. А для тех, кто желает еще большей легкости и практичности, FLEX предлагает Okapi® GSE 5 R. Со всеми преимуществами Giraffe® GE 5 R – но короче.

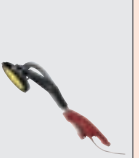
«Длинношейная» шлифовальная машина для обработки стен и потолков Giraffe® WS 702 VEA, впервые представленная фирмой FLEX в Европе в 1997 году, совершила настоящий переворот, послужив причиной коренных изменений в технологии производства малярных, штукатурных, гипсокартонных работ и многих других видов отделки. На сегодняшний день машина FLEX Giraffe® – самая продаваемая в мире шлифовальная машина «с длинной шеей». На смену надежной и испытанной машине Giraffe® WS 702 VEA пришла уникальная машина Vario-Giraffe® WST 700 VV, явившаяся воплощением самых инновационных идей в сфере инструментостроения. Впервые появилась шлифовальная машина с длинной ручкой, оснащенной телескопическим механизмом, и уникальной системой смены головки. Помимо обработки больших площадей машина предоставляет возможность бесшовной обработки кромок и углов с помощью инновационной треугольной шлифовальной головки. И все это без необходимости взбираться на лестницы или помосты. С помощью этой машины можно выполнить финишную обработку участков поверхности непосредственно в углах и на кромках. В результате появления машины Beton-Giraffe® WST 1000 FV рамки использования эффективной шлифовальной машины с длинной ручкой для обработки бетона, штукатурки, лакокрасочных покрытий, стяжки, натурального и искусственного камня, плитки и многих других материалов на стенах и потолках были последовательно расширены, а сама технология соответствующим образом усовершенствована. Компактная и удобная Handy-Giraffe® WSE 7 Vario является оптимальным дополнением к Vario-Giraffe®, прежде всего в тех случаях, когда речь идет об обработке узких и небольших по площади участков поверхности стен и потолков. А для облегчения обработки больших поверхностей и потолков высотой до 3,20 м мы рады предложить Вам машину для мобильного использования Giraffen-Mobil GM 320. Сегодня фирма FLEX предлагает уникальную линейку шлифовальных машин с длинной ручкой, которым по плечу любые задачи. На следующих страницах Вы найдете обзор многочисленных вариантов применения «жирафов» марки FLEX.



Система FLEX Vario

								
	Giraffe® GE 5	Giraffe® GE 5 R	Okapi® GSE 5 R	Handy-Giraffe® WSE 7 Vario Set	Handy-Giraffe® WSE 7 Vario Plus	Vario-Giraffe® WST 700 VV	Vario-Giraffe® WST 700 VV Plus	Beton-Giraffe® WST 1000 FV*
С телескопическим механизмом	●	●	●	—	—	●	●	●
Шлифование вблизи кромок	—	●	●	—	●	—	●	—
Смена шлифовальной головки без использования дополнительного инструмента	—	—	—	●	●	●	●	●
Круглая шлифовальная головка Ø 225 mm	●	●	●	●	●	●	●	—
Треугольная шлифовальная головка	—	—	—	○	●	○	●	—
Шлифовальная головка для алмазных дисков	—	—	—	—	—	—	—	●
Тарелка шлифовальная круг с креплением на «липучке» Супермягкий	●	●	●	○	○	○	○	—
Тарельчатый шлифовальный круг с креплением шлифовальных средств на «липучке», мягкий	○	○	○	●	●	●	●	—
Тарельчатый шлифовальный круг с креплением шлифовальных средств на «липучке», средний	○	○	○	○	○	○	○	—
Тарельчатый шлифовальный круг с креплением шлифовальных средств на «липучке», жесткий	○	○	○	○	○	○	○	—
Патрубок для отсоса пыли в антистатическом исполнении	○	○	○	○	○	○	○	○
Система упорядочения и хранения систем пылеудаления	—	—	—	—	—	○	○	○
Чемодан (сумка) для переноски	●	●	●	●	●	●	●	●

- Стандартная комплектация
- доступен в качестве принадлежности
- не доступен

*Информация для Concrete-Giraffe на странице 172





FLEX Giraffe®. Лучшая из легких.

Легче, чем все остальные. Продуманное использование материалов и оптимизированная по весу конструкция: FLEX Giraffe® весом 3,9 кг почти на целый килограмм легче своей предшественницы. Это обеспечивает еще больший комфорт в обращении и меньше усталости при работе. На высоком потолке не сложнее, чем на стене. Практична, как и обещает внешний вид. Уникальная концепция распределения веса FLEX Giraffe® GE 5/GE 5 R гарантирует расслабленную и сбалансированную работу. Благодаря оптимальному расположению центра тяжести и простоте в обращении шлифование становится ощутимо удобнее. Лопатная ручка, узкая трубка с вырезом для захвата, а также оптимизированный шарнир способствуют образцовой эргономике. И: FLEX Giraffe® практически не подвержена вибрации.



reddot award 2014
winner



Пылеудаляющий кожух с щеточным кольцом
Подпружиненное щеточное кольцо предотвращает образование штрихов при контакте материала с инструментом и обеспечивает оптимальное удаление пыли.



Полноволновая электроника
Система регулировки частоты вращения позволяет выбрать нужную скорость шлифования, а полноволновая электроника поддерживает частоту вращения на заданном уровне. А еще: Регулировка тока для защиты от перегрузки.



Карданный подвес
Шлифовальная головка на карданных опорах с оптимизированным шарниром гарантирует высокую гибкость и оптимальную адаптацию к стенам и потолкам.



Инновационное соединение для вытяжки
Непосредственное присоединение пылеудаляющего шланга с помощью системы фиксации FLEX Clip.



Поворотная шлифовальная головка для работы у края*
Будь то углы или переходы между потолком и стенами: теперь вы можете шлифовать даже те места, которые раньше приходилось дорабатывать специальными машинами.

*в модели GE 5 R



Выключатель
Переключатель ускорения для медленного и плавного запуска, с фиксатором на время непрерывной работы.



Гибкий приводной вал
От двигателя до шлифовального круга: для надежной передачи усилия, высокой гибкости и минимального веса головки Giraffe, чтобы сделать работу еще легче.

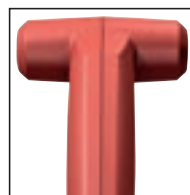

Лопатная ручка
Для гибкости и удобства работы. В нерабочем положении защищает шланг от перегибания.

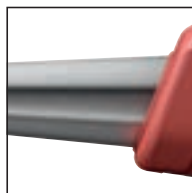

Эргономичная направляющая трубка
Удобство в обращении благодаря узкой направляющей трубке овального сечения с вырезом для захвата – опционально с простым в освоении удлинителем для увеличения максимальной рабочей высоты до 3,20 м.



Удлинитель
Благодаря удлинителю на защелках, для присоединения которого не требуется специальный инструмент, вы можете удобно и уверенно шлифовать с FLEX Giraffe® даже в помещениях высотой до 3,20 м. Кроме того, удлиняющий модуль отлично подходит и для FLEX Okapi®.

Шлифовальная машина для стен и потолков Giraffe®

Giraffe® GE 5/GE 5 R



FLEX Giraffe®.

Практичнее еще не было.



Плавнее, чем когда-либо.

Супермягкий диск с накладкой-липучкой идеален для плавного шлифования зашпатлеванных поверхностей. GE 5/GE 5 R оптимизирована для применения с перфорированной шлифовальной шкуркой.



Легче, чем когда-либо.

FLEX Giraffe® стала почти на килограмм легче и весит теперь 3,9 кг. Это еще больше упрощает ее применение и делает работу менее изнуряющей.



Разнообразнее, чем когда-либо.

Благодаря шлифовальной головке для работы по краям с моделью GE 5 R вы можете обрабатывать не только стены и потолки, но и углы и переходы между стеной и потолком, не используя дополнительное оборудование. Это экономит много времени и избавляет от применения специальных машин.



Гибче, чем когда-либо.

FLEX Giraffe® можно «растянуть» при помощи дополнительной удлинительной трубки. Так вы сможете достать до потолка высотой до 3,20 м. Так как удлинитель съемный, машина сохраняет свою легкость в базовом применении.



Практичнее, чем когда-либо.

Благодаря оптимальному расположению центра тяжести FLEX Giraffe® идеально сбалансирована. Это позволяет работать расслабленно и стабильно. Узкая трубка с вырезом для захвата добавляет удобства в применении.



Умнее, чем когда-либо.

Тисковый винт позволяет заменять круг без специальных инструментов.

Система для транспортировки Giraffe® Легкая, прочная и инновационная.

Сумка для переноски FLEX Giraffe® GE 5/GE 5 R и Okapi® GSE 5 R обеспечивает оптимальную защиту за счет нервущегося текстильного материала, а фасонные вкладыши из вспененного материала дополнительно фиксируют компоненты. Сумку очень удобно носить благодаря большим ручкам. Для принадлежностей, например, шлифовальных средств, предусмотрено достаточно места. Пластиковый чемодан с аналогичным комплектом оборудования весит почти на 4 кг больше.



Быстрый доступ

Открыть крышку – вынуть Giraffe® – присоединить – включить и можно шлифовать. Не требуется трудоемкая сборка.



Прочный

Полозья и особым образом усиленные края защищают сумку и ее содержимое от повреждений.



Все на своих местах

Место для хранения шлифовальной бумаги, пылеудаляющего шланга и других аксессуаров.



Дополнительная рукоятка

Боковые ручки позволяют с удобством извлекать сумку из багажного отделения.

Шлифовальная машина для стен и потолков Giraffe®

GE 5

GE 5 R



Технические характеристики

Потребляемая мощность	500 Вт
Отдаваемая мощность	270 Вт
Частота вращения на холостом ходу	1100-1650 /мин
Диаметр шлифовальных дисков	225 мм
Крепление инструмента	«липучка»
Угловое положение на головке	100°
Длина	1520 мм
Длина кабеля	5,0 м
Вес	3,9 кг

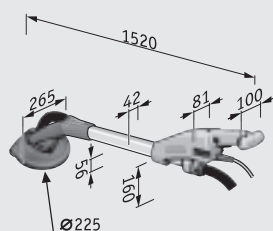

Стандартная комплектация

Но. д. заказа

GE 5	405.884
GE 5 R	405.892
1 тарельчатый шлифовальный круг с креплением шлифовальных средств на «липучке», супермягкий	399.418
1 быстросъемный пружинный зажим SH-FC 32	406.023
GE 5 + TB-L	409.316
GE 5 R + TB-L	409.324
1 тарельчатый шлифовальный круг с креплением шлифовальных средств на «липучке», супермягкий	399.418
1 быстросъемный пружинный зажим SH-FC 32	406.023
1 сумка для переноски	408.867
GE 5 + SH Kit	409.375
GE 5 R + SH Kit	409.383
1 тарельчатый шлифовальный круг с креплением шлифовальных средств на «липучке», супермягкий	399.418
1 быстросъемный пружинный зажим SH-FC 32	406.023
Антистатический пылеотсасывающий шланг Ø 32 мм x 4 м с защелкивающимся соединительным элементом и присоединительной муфтой для пылесоса с регулировкой подсосываемого воздуха	406.708
GE 5 + TB-L + SH	409.391
GE 5 R + TB-L + SH	409.405
1 тарельчатый шлифовальный круг с креплением шлифовальных средств на «липучке», супермягкий	399.418
1 быстросъемный пружинный зажим SH-FC 32	406.023
Антистатический пылеотсасывающий шланг Ø 32 мм x 4 м с защелкивающимся соединительным элементом и присоединительной муфтой для пылесоса с регулировкой подсосываемого воздуха	406.708
1 сумка для переноски	408.867



Шлифовальная машина для стен и потолков Giraffe®

- Электроника: с поддержкой постоянной частоты вращения, плавным пуском, защитой от перегрузки и предварительной установкой частоты вращения с помощью регулировочного колесика
- Очень удобная, легкая машина с оптимальным комфортом управления. Облегчает работу и отличается эргономичностью.
- Легкость управления: благодаря оптимальному балансу между двигателем и головкой шлифовальной машины
- Надежная передача мощности и высокая подвижность за счет гибкого приводного вала, соединяющего мотор и тарельчатый шлифовальный диск. Технология FLEX, испытанная десятилетиями. Данный конструктивный принцип позволяет снизить вес головки машины до минимального значения. Это значительно облегчает работу с машиной.
- Шлифовальная головка на карданных опорах обеспечивает высокую маневренность и быструю подгонку при шлифовании стен и потолков.
- Эффективная вытяжка из области между щеточным ободом и шлифовальным кругом предотвращает засаливание абразивного инструмента и обеспечивает беспыльную работу.
- Возможность подключения к вытяжному устройству FLEX с помощью системы крепления FLEX на направляющей трубке.
- Простота в применении благодаря эргономичной форме направляющей трубки из алюминия. В качестве опции возможна дополнительная ручка (принадлежности).
- Пылезащищенный выключатель
- Расширенные возможности применения благодаря опциональному удлинителю 500 мм (принадлежность) для высоких помещений, монтируется без использования инструмента.
- Благодаря широкому ассортименту шлифовальных средств идеально подходит для шлифовки гипсокартонных, теплоизоляционных стиропоровых плит, а также для подготовки к покраске и полировочных работ.
- Обработка поверхностей большой площади и стен высотой до 3,20 м возможна с использованием опциональной насадки GM 320.
- Машина и принадлежности легко переносятся с помощью современной системы переноски из текстильного материала. Держатель Giraffe® не требуется монтировать дополнительно, он сразу готов к применению.

Для GE 5 R

- Поворачиваемый краевой сегмент обеспечивает возможность обработки переходов стена/стена и стена/потолок.
- Поворот краевого сегмента осуществляется без прерывания работы за счет движения машины.

Принадлежности со стр. 119



Компактная Шлифовальная машина для стен и потолков Окари®

- Электроника: с поддержкой постоянной частоты вращения, плавным пуском, защитой от перегрузки и предварительной установкой частоты вращения с помощью регулировочного колесика
- Очень удобная, легкая машина с оптимальным комфортом управления. Облегчает работу и отличается эргономичностью.
- Поворачиваемый краевой сегмент обеспечивает возможность обработки переходов стена/стена и стена/потолок.
- Поворот краевого сегмента осуществляется без прерывания работы за счет движения машины.
- Легкость управления: благодаря оптимальному балансу между двигателем и головкой шлифовальной машины
- Надежная передача мощности и высокая подвижность за счет гибкого приводного вала, соединяющего мотор и тарельчатый шлифовальный диск. Технология FLEX, испытанная десятилетиями. Данный конструктивный принцип позволяет снизить вес головки машины до минимального значения. Это значительно облегчает работу с машиной.
- шлифовальная головка на карданных опорах обеспечивает высокую маневренность и быструю подгонку при шлифовании стен и потолков.
- Эффективная вытяжка из области между щеточным ободом и шлифовальным кругом предотвращает засаливание абразивного инструмента и обеспечивает беспыльную работу.
- Возможность подключения к вытяжному устройству FLEX с помощью системы крепления FLEX на направляющей трубке.
- В качестве опции возможна дополнительная ручка (принадлежности).
- Пылезащищенный выключатель
- Расширенные возможности применения благодаря опциональному удлинителю 500 мм (принадлежность) монтируется без использования инструмента
- Благодаря широкому ассортименту шлифовальных средств идеально подходит для шлифовки гипсокартонных, теплоизоляционных стиропоровых плит, а также для подготовки к покраске и полировочных работ.
- Машина и принадлежности легко переносятся с помощью современной системы переноски из текстильного материала. Держатель Окари® не требуется монтировать дополнительно, он сразу готов к применению.



Технические характеристики

Потребляемая мощность	500 Вт
Отдаваемая мощность	270 Вт
Частота вращения на холостом ходу	1100-1650 /мин
Диаметр шлифовальных дисков	225 мм
Крепление инструмента	«липучка»
Угловое положение на головке	100 °
Длина	1160 мм
Длина кабеля	5,0 м
Вес	3,6 кг

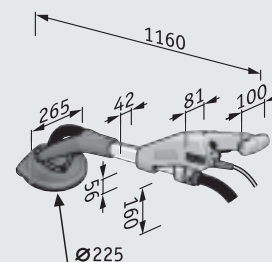

Стандартная комплектация

Но. д. заказа

Стандартная комплектация	Но. д. заказа
GSE 5 R + TB-L	416.207
1 тарельчатый шлифовальный круг с креплением шлифовальных средств на «липучке», супермягкий	399.418
1 быстродействующий пружинный зажим SH-FC 32	406.023
1 сумка для переноски	415.189
GSE 5 R + TB-L + SH	417.823
1 тарельчатый шлифовальный круг с креплением шлифовальных средств на «липучке», супермягкий	399.418
1 быстродействующий пружинный зажим SH-FC 32	406.023
Антистатический пылеотсасывающий шланг Ø 32 мм x 4 м с защелкивающимся соединительным элементом и присоединительной муфтой для пылесоса с регулировкой подсосываемого воздуха	406.708
1 сумка для переноски	415.189





Система FLEX Vario. Достаточно одного щелчка.

Стелы или потолки, малые или большие рабочие поверхности, плоскости или углы и канты – с машинами для шлифования стен и потолков системы FLEX Vario Вы готовы к решению любых задач. Кроме Vario-Giraffe® WST 700 VV, идеально подходящей для шлифования высоких стен и потолков, мы рады предложить Вам «миниатюрную» Handy-Giraffe® WSE 7 Vario – машину, предназначенную для обработки малых и труднодоступных поверхностей. Обе машины оборудованы интеллектуальной системой смены головок для круглого и треугольного шлифователя. Убедитесь в неоспоримости достоинств «умных» машин системы FLEX Vario.







WSE 7 Vario. Мал да удал.

Handy-Giraffe® WSE 7 Vario является элементом уникальной системы, предназначенной для обработки стен и потолка. Машина отличается малым весом и удобством манипулирования, что делает ее идеально подходящей для обработки узких и небольших по площади участков поверхности. Оснащенная уникальной системой смены головок FLEX, Handy-Giraffe® подходит не только для выполнения работ на плоскостях, но и для шлифования близко к краям и кромкам поверхностей. Идеально дополняет машину Vario-Giraffe® WST 700 VV.



Надежное управление

Специальная рукоятка на коже обеспечивает оптимальное удержание и точное управление машиной Handy-Giraffe®.



Система крепления FLEX

Присоединение пылеудаляющего шланга к машине WSE 7 Vario выполняется легко и удобно с помощью системы фиксации Flex Clip.



Оптимальная безопасность

Выключатель в пылезащищенном и противоударном исполнении.



Больше свободы

Пылеудаляющий шланг крепится к машине и обеспечивает работу без помех.



Способен на многое

Мотор с мощным тяговым усилием для быстрого продвижения работы, мощность 700 Вт



Не обойдет ни один угол

Шлифовальная головка меняется простым движением руки, после чего Вы сразу можете приступить к обработке кромок и углов.



Возможность регулировки

VR-Электроника с регулируемым числом оборотов 600-1800/мин. (Круглая насадка) всегда заботится о настроенной скорости при шлифовании, а также в постоянном отношении числа оборотов посредством Тахогенератора и блокировки перезапуска.



Система сменных головок

Следует просто нажать два фиксатора на креплении головки шлифователя, после чего головку можно легко снять.

Шлифовальная машина для стен и потолков Giraffe®
Handy-Giraffe®



WSE 7 Vario. Эффективна даже на самых узких участках. Компактен и универсален.



Машина Handy-Giraffe® WSE 7 Vario оборудована высокоэффективной системой пылеудаления. Присоединение пылесоса с помощью системы фиксаторов FLEX Clip выполняется быстро и просто, а пылеудаляющий шланг крепится к машине и не мешает работе. Рекомендуется совместное использование с безопасным пылесосом FLEX (начиная со стр. 222).



Комфорт

Специальная рукоятка на кожухе и тонкая конструкция обеспечивают высокий уровень комфорта при эксплуатации.



Решение проблем угла

Компактная машина Handy-Giraffe® WSE 7 Vario позволит Вам отшлифовать каждый уголок обрабатываемой поверхности при обеспечении максимально высокого уровня качества.



Идеальный результат

Сменная треугольная шлифовальная головка создана специально для шлифования близко к краям и кромкам поверхностей для получения прекрасного результата финишной обработки.

Шлифовальная машина для стен и потолков Giraffe®

WSE 7 Vario

WSE 7 Vario Set

WSE 7 Vario Plus



Шлифовальная машина для стен и потолков Handy-Giraffe®

- Электроника VR: бесступенчатая предварительная установка частоты вращения, поддержка постоянной частоты вращения посредством тахогенератора, защита от перегрузки, блокировка повторного включения и контроль температуры
- Электронный модуль в герметичном исполнении, исключающем его повреждение в результате попадания пыли. Тройная защита обмотки способствует снижению износа мотора и продляет срок его службы
- Рукоятка на коже для оптимального удержания и точного управления машиной
- С системой смены головок с возможностью установки круглой и треугольной шлифовальных головок для обработки зон, расположенных близко к краю.
- Эффективная вытяжка из области между щеточным ободом и шлифовальным кругом предотвращает засаливание абразивного инструмента и обеспечивает беспыльную работу.
- Дисковая щетка установлена на пружинных опорах. Благодаря этому головка машины для круглого шлифования адаптируется к любой неровности. Это позволяет чувствовать насадку инструмента и избежать выброса пыли
- Тарельчатый шлифовальный круг с покрытием «липучкой» для крепления шлифовальных средств
- Четкая схема прокладки шлангов и эффективная система отсоса пыли благодаря большому сечению пылеудаляющего канала. Пылеудаляющий шланг присоединяется к машине непосредственно с помощью системы крепления FLEX Clip
- Легкая и удобная в эксплуатации машина для обработки небольших поверхностей, узких участков
- Идеально подходит для шлифовки плит из гипсокартона, стиропоровой теплоизоляции, подготовительных работ при нанесении лакокрасочных покрытий



Технические характеристики

Потребляемая мощность	710 Вт
Отдаваемая мощность	420 Вт
Частота вращения на холостом ходу	600-1950 /мин
Частота вращения на холостом ходу, угловая шлифовальная машина	1800-5400 /мин
Диаметр шлифовальных дисков	225 мм
Размеры (Д x Ш x В)	330 x 120 x 170 мм
Длина кабеля	4,0 м
Вес	2,8 кг

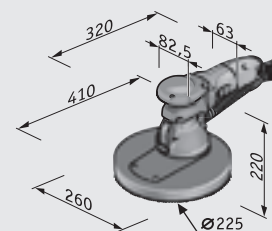

Для WSE 7 Vario

- Устройство без шлифовальных головок в качестве дополнения к Vario-Giraffe® WST 700 VV и WST 700 VV Plus

Стандартная комплектация

Но. д. заказа

WSE 7 Vario Set

385.166

Головка машины для круглого шлифования с мягким тарельчатым шлифовальным кругом с креплением шлифовальных средств на «липучке» 350.346

Шкурка шлифовальная на бумажной основе с креплением на круглая, 1 x P 60, 80, 100, 220

1 Чемодан для переноски 366.641

2 вкладыша в чемодан для переноски 383.902/383.899

WSE 7 Vario Plus

385.190

Головка машины для круглого шлифования с мягким тарельчатым шлифовальным кругом с креплением шлифовальных средств на «липучке» 350.346

Треугольная шлифовальная головка 388.289

Шкурка шлифовальная на бумажной основе с креплением на круглая, 1 x P 60, 80, 100, 220

Шкурка шлифовальная на бумажной основе с креплением на «липучке», треугольная, 1 x P 60, 80, 100, 220

1 Чемодан для переноски 366.641

2 вкладыша в чемодан для переноски 383.902/383.899

WSE 7 Vario

377.821



Vario-Giraffe® WST 700 VV. Просто уникален.

Инновация среди машин с длинной ручкой.



Отличная инновация

Удобный и простой телескопический механизм, возможность установки как круглой, так и треугольной шлифовальных головок, многочисленные схемы удержания для оптимального баланса машины, превосходная мощность и высокий уровень качества FLEX не имеет значения, как Вы держите Vario-Giraffe®: Вы всегда найдете идеальное положение удержания инструмента для удобной и неустойчивой работы. Благодаря равномерному распределению веса и центральному положению мотора машина Vario-Giraffe® идеально сбалансирована. В результате смещение нагрузки при шлифовании в сторону головки минимизировано и процесс работы существенно облегчен. Эргономичное исполнение и многочисленные возможности захвата позволяют Вам удерживать машину в максимально удобном для Вас положении.

Головка машины для круглого шлифования

Головка машины для круглого шлифования идеально подходит для быстрой и эффективной обработки больших поверхностей с высокой производительностью съема. Дополнительно мы предлагаем мягкий круг для шлифования без бороздок и царапин. Предлагаемая нашей фирмой система пылеудаления позволит вам добиться почти полного отсутствия пыли в зонах выполнения работ. А широкий ассортимент шлифовальных средств делает диапазон применения инструмента почти безграничным.

Треугольная шлифовальная головка

Инновационная треугольная шлифовальная головка используется на завершающем этапе обработки. Завершающая ручная обработка вручную или ручным эксцентриковым шлифователем не требуется. Шлифовальная головка меняется простым движением руки, после чего Вы сразу можете приступить к обработке кромок и углов. В результате эксцентричного движения шлифовального диска шлифовальное средство подводится вплотную к кромке, обеспечивая бесшовную обработку кромок и углов. Шлифовальная головка машины Vario-Giraffe® с углом поворота 360° позволяет с легкостью обработать поверхность за углом.

Привычная мощность всасывания при этом полностью сохраняется. Мы предлагаем Вам высокоэффективное дополнительное оборудование для организации работ без пыли и связанного с повышенной запыленностью вреда для здоровья – безопасные пылесосы FLEX (стр. 222). Кроме того, в линейке принадлежностей FLEX Вы без проблем подберете соответствующее шлифовальное средство.

WST 700 VV таит в себе много приятных сюрпризов.

Многочисленные технические новинки говорят в пользу Vario-Giraffe®, учитывая ее удобство в применении, в обращении с ней и гарантированный результат. Машина всегда может быть настроена под необходимые требования.

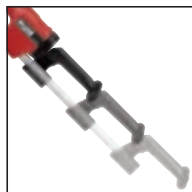

Все дело в длине

Диапазон телескопирования 133-173 см.



Надежная фиксация

Стопорный винт телескопической штанги с возможностью дополнительной регулировки



Система отсоса пыли

Эффективный отсос пыли между дисковой щеткой и пылеотсосом с 10 отверстиями предотвращает быстрое засорение шлифовальных средств и делает работу непыльной, сокращая связанный с запылением вред для здоровья. Дисковая щетка установлена на пружинных опорах. Благодаря этому шлифовальная головка адаптируется к любой неровности. Это позволяет чувствовать насадку инструмента.



Система крепления FLEX

Защелкивающийся соединительный элемент для пылеотсасывающего шланга с компенсацией вращения.



Достаточная мощность

Мотор с большой тяговой силой 710 Вт.



Больше гибкости

Гибкий пылеудаляющий шланг облегчает ровную посадку шлифовальной головки. Это позволяет избежать бороздок на поверхности шлифования.



Оптимальная безопасность

VV-Электроника с переменным регулированием числа оборотов 1100/1700 в мин. (Головка машины для круглого шлифования)-для оптимального приспособления скоростей для обработки различных поверхностей, а также постоянное отношение числа оборотов и мягкий разгон.



Эргономичная

Эргономичная ручка для комфортной и безопасной работы.

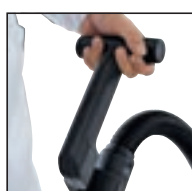

Поворотная ручка

Эргономичная Т-образная ручка для дополнительного захвата при обработке потолков. Ручка поворачивается на 360°.



Оптимальное удержание

Эргономичная рукоятка Vario-Giraffe® имеет множество разных положений, что позволяет добиться идеального баланса инструмента.



Устойчивая

В нерабочем положении машины Vario-Giraffe® длинная рукоятка защищает шланг от перегибания.



Vario-Giraffe® – машина с умом

Карданная подвеска головки шлифовальной машины позволяет обрабатывать поверхности любого угла наклона и изгиба. Сочленение вращается в горизонтальной плоскости. Это облегчает направление и посадку и предотвращает образование бороздок.



Простая и разнообразная

Простой в обслуживании фиксатор телескопического удлинителя. Разжать рычаг – вытянуть ручку – зажать рычаг



Система сменных головок

Возможность установки круглой или треугольной шлифовальной головки без использования дополнительного инструмента.

Шлифовальная машина для стен и потолков Giraffe®
Vario-Giraffe®



Круглый или с углами?
Неважно! Vario-Giraffe® может все.



В случае если речь идет о больших площадях, то головка машины для круглого шлифования является самым лучшим решением. Высокая производительность съема материала и эффективное удаление пыли обеспечивают быстрое продвижение работы. Шлифование поверхностей под обои, шлифование плит из полистирола для теплоизоляции, обдирка зашпатлеванных поверхностей и даже тонкая полировка мраморной или декоративной штукатурки – машина Vario-Giraffe® с головкой для круглого шлифования добивается результатов, на которые стоит посмотреть. Модернизированная сменная эксцентриковая шлифовальная головка треугольной формы предназначена для обработки кромок и углов. При этом дополнительной обработки поверхности вручную не требуется. Треугольная шлифовальная головка с углом поворота 360° подходит для бесшовного шлифования во всех положениях. Vario-Giraffe® WST 700 VV Plus демонстрирует отличную управляемость даже в самых тесных углах и восхищает превосходным результатом.

Важен только результат.



Точное и надежное ведение

Благодаря многочисленным возможностям удержания Vario-Giraffe® ведет себя всегда точно и надежно, в том числе и непосредственно перед работником.



Отличный баланс

Эргономичная ручка дополнена еще одной ручкой на корпусе мотора, что обеспечивает оптимальное балансирование Vario-Giraffe®.



Giraffe® в удлиненном варианте!

Благодаря Т-образной ручке и возможности телескопирования в диапазоне 133-173 см без использования дополнительного инструмента позволяет обрабатывать высокие потолки. К тому же для давления шлифования сохраняются оптимальные условия.



Вращение вокруг оси

Шлифовальная головка машины Vario-Giraffe® с углом поворота 360° позволяет с легкостью обработать поверхность за углом. Это делает устройство пригодным для бесшовного шлифования во всех положениях, в том числе для шлифования самых узких угловых зон.



Оптимальная безопасность

Для особой защиты уже обработанной поверхности мы рады предложить Вам новые сменные защитные уголки с бороздками скольжения с мягкой прокладкой.



Достанет даже в самом углу

Телескопическая функция позволяет легко и удобно обработать с помощью треугольной головки шлифователя труднодоступные угловые участки поверхности.

Шлифовальная машина для стен и потолков Giraffe®

WST 700 VV

WST 700 VV Plus



Технические характеристики

Потребляемая мощность	710 Вт
Отдаваемая мощность	420 Вт
Частота вращения на холостом ходу	1100-1700 /мин
Частота вращения на холостом ходу, угловая шлифовальная машина	3300-5100 /мин
Диаметр шлифовальных дисков	225 мм
Размеры в мм	1330-1730
Длина кабеля	4,0 м
Вес	4,8 кг

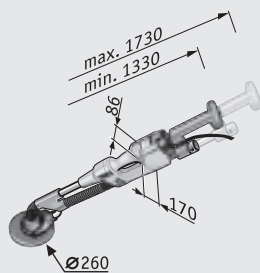

Стандартная комплектация

WST 700 VV 350.311

Головка машины для круглого шлифования с мягким тарельчатым шлифовальным кругом с креплением шлифовальных средств на «липучке»	350.346
Шкурка шлифовальная на бумажной основе с креплением на круглая, 1 x P 60, 80, 100, 220	
1 торцовый шестигранный ключ, SW 5	115.460
Антистатический пылеотсасывающий шланг Ø 32 мм x 4 м с защелкивающимся соединительным элементом и присоединительной муфтой для пылесоса с регулировкой подсосываемого воздуха	406.708
1 Чемодан для переноски	389.986

WST 700 VV Plus 350.338

Треугольная шлифовальная головка	388.289
Головка машины для круглого шлифования с мягким тарельчатым шлифовальным кругом с креплением шлифовальных средств на «липучке»	350.346
Шкурка шлифовальная на бумажной основе с креплением на круглая, 1 x P 60, 80, 100, 220	
Шкурка шлифовальная на бумажной основе с креплением на «липучке», треугольная, 1 x P 60, 80, 100, 220	
1 торцовый шестигранный ключ, SW 5	115.460
Антистатический пылеотсасывающий шланг Ø 32 мм x 4 м с защелкивающимся соединительным элементом и присоединительной муфтой для пылесоса с регулировкой подсосываемого воздуха	406.708
1 Чемодан для переноски	389.986

WST 700 VV Plus, без пылеудаляющего шланга 374.547

Треугольная шлифовальная головка	388.289
Головка машины для круглого шлифования с мягким тарельчатым шлифовальным кругом с креплением шлифовальных средств на «липучке»	350.346
Шкурка шлифовальная на бумажной основе с креплением на круглая, 1 x P 60, 80, 100, 220	
Шкурка шлифовальная на бумажной основе с креплением на «липучке», треугольная, 1 x P 60, 80, 100, 220	
1 торцовый шестигранный ключ, SW 5	115.460
1 Чемодан для переноски	389.986









Шлифовальная машина для стен и потолков Vario-Giraffe®

- Электроника VV: с поддержкой постоянной частоты вращения, плавным пуском, защитой от перегрузки и предварительной установкой частоты вращения с помощью регулировочного колесика
- Использование уникальной телескопической техники позволяет трансформировать машину Vario-Giraffe® в соответствии с поставленной задачей, длина регулируется в диапазоне 1330-1730 мм. Разжать рычаг для фиксации телескопического механизма, вытянуть ручку и зажать рычаг. Ручка поворачивается на 360°
- Стопорный винт телескопической штанги с возможностью дополнительной регулировки
- Эргономическое исполнение, разнообразные варианты захвата инструмента для неустойчивой работы. Мотор при этом всегда остается между рукоятками и благодаря этому постоянно находится в оптимальном положении
- Оснащен головкой машины для круглого шлифования, которая устанавливается и снимается одним щелчком
- Тарельчатый шлифовальный круг с покрытием «липучкой» для крепления шлифовальных средств
- Система отсоса пыли: с дисковой щеткой на защитном кожухе, гибким пылеотсасывающим шлангом, соединяющим шлифовальную головку с направляющей трубкой. На конце направляющей трубки установлен разъем для подключения безопасного пылесоса FLEX
- Дисковая щетка установлена на пружинных опорах. Благодаря этому головка машины для круглого шлифования адаптируется к любой неровности. Это позволяет чувствовать насадку инструмента и избежать выброса пыли
- Эффективная вытяжка из области между щеточным ободом и шлифовальным кругом предотвращает засаливание абразивного инструмента и обеспечивает беспыльную работу.
- Карданная подвеска головки шлифовальной машины позволяет обрабатывать поверхности любого угла наклона и изгиба
- Идеально подходит для шлифования плит из гипсокартона, стиропоровой теплоизоляции, подготовительных работ при нанесении лакокрасочных покрытий, полировальных работ
- Эта машина доступна также в исполнении на 110 В

Для WST 700 VV Plus

- Оснащен сменными головками, которые устанавливаются и снимаются одним щелчком
- В комплект входит треугольная шлифовальная головка. Она идеально подходит для обработки углов и кромок. В результате эксцентричного движения шлифовального диска шлифовальное средство подводится вплотную к кромке

Тип	Описание	Наименование	Тип	Шт. в. уп.	Но. д. заказа						
						GE 5 / GE 5 R	GSE 5 R	WSE 7 Vario Set	WSE 7 Vario Plus	WST 700 VV	WST 700 VV Plus
Головка машины для круглого шлифования 	Оптимальна при обработке больших участков поверхностей потолка и стен, эффективная система отсоса пыли, высокая производительность съема материала.	VSR D225		1	350.346	-	-	■	■	■	■
Треугольная шлифовальная головка 	Оптимально подходит для обработки углов и кромок. В результате эксцентричного движения шлифовальной головки шлифовальное средство подводится вплотную к кромке. Со сменными защитными уголками с бороздками скольжения.	VSX 290x290		1	388.289	-	-	-	■	-	■
Тарельчатый шлифовальный круг с креплением шлифовальных средств на «липучке» Ø 225, круглый    	Твердый. Тарельчатые шлифовальные круги для высокой производительности съема, для крепления шлифовальных материалов с помощью «липучки». Рекомендуется для установки алмазной шлифовальной губки Ø 225.	SP-H D225-10	жестк.	1	350.362	-	-	■	■	■	■
		SP-M D225-10	средний	1	352.306	-	-	■	■	■	■
	Средний. Тарельчатые шлифовальные круги для шлифовки мягких шпатлевок и для крепления шлифовальных материалов с помощью «липучки». Рекомендуется для установки алмазной шлифовальной губки Ø 225.	SP-S D225-10	гибкий	1	366.862	-	-	■	■	■	■
		KAD D225/16 Set	Супермягкий	1	399.418	■	■	■	■	■	■
	Мягкий. Очень гибкий тарельчатый шлифовальный круг. Облегчает выполнение работ и позволяет выполнять их очень осторожно. Отсутствие шлифовального следа (эффекта полумесяца) в месте подвода тарельчатого шлифовального круга. Шлифовальное средство крепится на «липучке».										
Супермягкий. Тарельчатый шлифовальный круг обеспечивает очень плавный подвод к стене. Набор состоит из опорного тарельчатого круга, адаптера на «липучке», зажимного кольца и винта.											
Шлифовальная пластина с креплением на «липучке», треугольная 	Шлифовальная пластина для гипса и твердой шпатлевки при выполнении гипсокартонных работ; крепление шлифовальных средств на «липучке».			1	354.988	-	-	-	■	-	■
интерфейс Ø 225, круглый 	Мягкая шлифовальная подушечка между тарельчатым шлифовальным кругом и шлифовальной шкуркой на бумажной основе. Идеально подходит для финишной обработки поверхностей. Повышает эффективность пылеотсасывающей системы и увеличивает срок службы шлифовальных дисков. Рекомендация: При выполнении промежуточной и финишной обработки средствами более тонкой зернистости использовать мягкую шлифовальную подушечку. Предварительное шлифование средствами грубой зернистости, а также при использовании шлифовальных накладок из нетканого полотна работать без мягкой шлифовальной подушечки.	IP D225-10 VE2		2	377.848	■	■	■	■	■	■

■ подходит
 - не рекомендуется

Шлифовальная машина для стен и потолков Giraffe®

Принадлежности

Тип	Описание	Наименование	Тип	Размеры в мм	Шт. в. уп.	Но. д. заказа	GE 5 / GE 5 R	GSE 5 R	WSE 7 Vario Set	WSE 7 Vario Plus	WST 700 VV	WST 700 VV Plus
 <p>Адаптер с мягкой прокладкой для бумаги с креплением на «липучке»</p>	«Липучка» для крепления шлифовальных материалов. Подходит для осторожной полировки зашпательованных и заполненных поверхностей.	KAD D225/16 S	Супермягкий		1	260.232	■	■	-	-	-	-
	«Липучка» для крепления шлифовальных материалов. Подходит для удаления толстого слоя абразивным материалом с грубым зерном на различных основаниях.	KAD D225/16 H	жестк.		1	412.899	■	■	-	-	-	-
 <p>Удлинитель</p>	Больше возможностей благодаря удлинителю, простота применения без дополнительного инструмента. Возможность работы в помещениях большой высоты.	GV 50		500	1	409.294	■	■	-	-	-	-
 <p>Дополнительная ручка</p>	Для облегчения использования в специальных рабочих положениях (напр., при работе над головой).	HZ-S G			1	408.972	■	■	-	-	-	-
 <p>Адаптер</p>	Переходник для GM 320, подходит к GE 5 / R.	GMA G			1	409.308	■	-	-	-	-	-
 <p>Сумка для переноски</p>	Легкая и долговечная сумка для переноски из прочного текстильного материала. Держатель Giraffe® надежно защищен фасонными деталями из вспененного материала. С отделением внутри для принадлежностей: абразивных инструментов, всасывающего шланга и пр. Крупные ручки облегчают переноску, в частности, по лестницам.	TB-L 1560x320x360		1560 x 320 x 360	1	408.867	■	-	-	-	-	-
		TB-L 1210x320x360		1210 x 320 x 360	1	415.189	-	■	-	-	-	-
 <p>Вкладыш, сумка для переноски, крепление головки</p>	Подходящий вкладыш для GE 5 / R, GSE 5 R для укладки шлифовальной головки в сумку для переноски.	TBE-T G			1	408.735	■	■	-	-	-	-
 <p>Вкладыш, сумка для переноски, крепление для ручки</p>	Подходящий вкладыш для GE 5 / R, GSE 5 R для укладки ручки в сумку для переноски.	TBE-B G			1	408.743	■	■	-	-	-	-

■ подходит
- не рекомендуется

Тип	Описание	Наименование	Размеры в мм	Шт. в. уп.	Но. д. заказа						
						GE 5 / GE 5 R	GSE 5 R	WSE 7 Vario Set	WSE 7 Vario Plus	WST 700 VV	WST 700 VV Plus
 <p>Чемодан для переноски</p>	Из противоударной пластмассы для WSE 7.	TK-L 609x409x201	609 x 409 x 201	1	366.641	-	-	■	■	-	-
<p>Вкладыш в чемодан для переноски, крышка</p>	Подходящий вкладыш для круглой шлифовальной головки и шлифовальных шкур на бумажной основе в крышку чемодана для переноски 366.641.	TK-T WSE7		1	383.902	-	-	■	■	-	-
<p>Вкладыш в чемодан для переноски, днище</p>	Подходящий вкладыш для WSE 7, круглой и треугольной шлифовальных головок в донную часть чемодана для переноски 366.641.	TKE-B WSE7		1	383.899	-	-	■	■	-	-
 <p>Чемодан для переноски</p>	Из противоударной пластмассы для WST и WSE 7, а также для шлифовальных средств и сменных головок.	TK-S WST/WSE 7		1	389.986	-	-	■	■	■	■
 <p>Система для хранения</p>	Возможна установка на пылесосах S 47, S 47 M, VCE 35 L AC, VCE 45 L AC, VCE 45 M AC, VCE 45 H AC, подходит для Vario-Giraffe® WST 700 VV, WST 1000 FV или штробореза MS 1706 FR и пылеотсасывающего шланга.	OS-VSE 35/45		1	350.370	-	-	-	-	■	■
 <p>Антистатический всасывающий шланг с регулятором вторичного воздуха</p>	Внутренний Ø 32 мм, 4 м с универсальным инструментальным коннектором, зажимной системой и универсальным адаптером (320.188), антистатический. С регулировкой добавочного воздуха для уменьшения вакуума на всасывании в случае необходимости.	SH-C 32x4m AS/NL		1	406.708	■	■	-	-	-	-
 <p>Быстросействующий пружинный зажим, красный</p>	Для всасывающего переходника SAD-FC 32 и держателя GE 5 /R, GSE 5 R.	SH-FC 32		1	406.023	■	■	-	-	-	-
 <p>Переходник с быстросействующим зажимом</p>	Сменный переходник для электроинструмента с системой крепления FLEX для быстрого и простого присоединения/отсоединения (быстросействующее зажимное кольцо).	SAD-FC 32		1	410.497	-	-	■	■	■	■
 <p>Торцовый шестигранный ключ, SW 5</p>	Для смены тарельчатого шлифовального круга.	Торцовый шестигранный ключ, SW 5		1	115.460	-	-	-	-	-	-

Шлифовальная машина для стен и потолков Giraffe®

Шлифовальные средства



От самых грубых до тончайших. Шлифовальные материалы FLEX.



Особый выбор

Мощные шлифовальные материалы SELECT оптимально подходят для мягких штукатурных материалов с высоким содержанием наполнителей. Корундовое шлифовальное зерно открытой насыпки обеспечивает высокую производительность съема материала. Электрокорунд высшего качества и связующее вещество на основе искусственных смол обеспечивают долгий срок службы.

Без пыли

Кроме того, шлифовальные материалы FLEX SELECT отличаются малой засаливаемостью. Благодаря прочному материалу основания достигается высокая прочность на кромках и сопротивление к разрыву. Отверстие в центре и всасывание по контуру обеспечивают более эффективное удаление пыли, что дополнительно повышает производительность съема.

С прочной кромкой

Абсолютно уникальным является материал основания шлифовального материала на «липучке» SELECT. Бумага типа F плотностью 300 г/м², придает кромкам шлифовальных дисков из абразивной шкурки уникальную прочность. Такой степенью прочности обладают только шлифовальные средства FLEX.



«Решение»

Шлифовальный материал на «липучке» SELECT P 16 оптимально подходит для шлифовки оклеенных обоями поверхностей (например, бумажными обоями с древесным волокном) для эффективного проникновения средств для снятия обоев

Для создания совершенства

Шлифовальный материал на липучке SELECT P 150 до P 220 идеальны для высококачественной обработки поверхностей (декоративная штукатурка). Для тонкого шлифования и полирования мраморных и декоративных штукатурок до зеркального блеска оптимально подходят подушечки FLEX Superfinishing.

На все случаи

Фирма FLEX предлагает линейку разнообразных шлифовальных материалов для самых различных применений. Шлифовальные материалы FLEX отличаются, прежде всего, высокой производительности съема материала и долгим сроком службы. Эти качества обеспечивают высокую рентабельность инструмента и превосходное качество обработки.



Всегда найдется решение.

Шлифовальные материалы на «липучке» для шлифовальных машин серии Giraffe® от FLEX.

Шкурка шлифовальная на бумажной основе с креплением на «липучке» **SELECTFLEX**



Шкурка шлифовальная на бумажной основе с креплением на «липучке» (перфорированная)



- P 16: Шлифование оклеенных обоями поверхностей (бумажными обоями с древесным волокном) для эффективного проникновения жидкостей (средств для снятия обоев)
- P 16: Шлифование теплоизоляционных плит из полистирола (стиропор)
- P 40 – P 120: Шлифование переходов на оштукатуренных поверхностях в местах проведения ремонта (старая штукатурка- новая штукатурка)
- P 60 – P 120: Шлифование старых покрытий, не способных выдерживать нагрузки
- P 100 – P 150: Шлифование поверхностей, полностью обработанных шпатлевкой, удаление выступов шпатлевки и неровностей зашпатлеванных поверхностей на гипсокартоне и отделочных панелях.
- P 120 – P 180: Шлифование стен после снятия обоев и удаление остатков обоев
- P 150 – P 220: Тонкое шлифование для подготовки высококачественных поверхностей (декоративная штукатурка)
- P 150 – P 220: Промежуточное шлифование восковых, промасленных или покрытых глазурью деревянных и дощатых полов и плит ОСБ (снятие древесных волокон)

Шлифовальная решетка с креплением на «липучке»



- K 80 – K 100: Шлифование штукатурки-грунта
- K 80 – K 100: Шлифование мягких, пастообразных, еще не затвердевших зашпатлеванных участков.

Подушечка для суперфинишной обработки



- S 320 – S 1200: Тонкое шлифование и полировка мраморной и декоративной штукатурки (отделка стен и потолков)

Шлифовальная накладка из нетканого полотна с креплением на «липучке»



- A 100 – A 180: Придание шероховатости, очистка и матирование старых лакокрасочных покрытий перед новой покраской (крупные транспортные средства, контейнеры ...)
- A 180: Промежуточное шлифование восковых, промасленных или покрытых глазурью деревянных и дощатых полов и плит ОСБ (снятие древесных волокон)

Полировальная губка с креплением на «липучке»



- мягк.: Полировка лакированных поверхностей



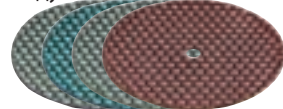

Алмазная шлифовальная подушечка





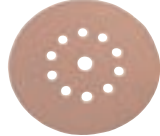

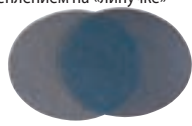
- Шлифовальные диски для сухой шлифовки: большое преимущество при проведении работ по ремонту и восстановлению. Подходят для шлифования и полировки столешниц из гранита, плитки из керамогранита, половой плитки, видимых бетонных поверхностей, подоконников из натурального камня, облицовки, скульптур, ступеней.

Шлифовальная машина для стен и потолков Giraffe®

Шлифовальные средства

	Размеры в мм	Наименование	Зернистость	Шт. в. уп.	Но. д. заказа	GE 5 / GE 5 R	GSE 5 R	WSE 7 Vario Set	WSE 7 Vario Plus	WST 700 VV	WST 700 VV Plus
Шкурка шлифовальная на бумажной основе с креплением на «липучке» (перфорированная) 	225 Ø	D225 PF-P40 VE25	P 40	25	280.739	■	■	■	■	■	■
		D225 PF-P60 VE25	P 60	25	260.233	■	■	■	■	■	■
		D225 PF-P80 VE25	P 80	25	260.234	■	■	■	■	■	■
		D225 PF-P100 VE25	P 100	25	260.235	■	■	■	■	■	■
		D225 PF-P120 VE25	P 120	25	282.405	■	■	■	■	■	■
		D225 PF-P150 VE25	P 150	25	311.995	■	■	■	■	■	■
		D225 PF-P180 VE25	P 180	25	311.987	■	■	■	■	■	■
		D225 PF-P220 VE25	P 220	25	260.236	■	■	■	■	■	■
Шкурка шлифовальная на бумажной основе с креплением на «липучке» SELECTFLEX 	225 Ø	D225-10 SE-P16 VE10	P 16	10	350.079	■	■	■	■	■	■
		D225-10 SE-P40 VE20	P 40	20	370.924	■	■	■	■	■	■
		D225-10 SE-P60 VE25	P 60	25	348.503	■	■	■	■	■	■
		D225-10 SE-P80 VE25	P 80	25	348.511	■	■	■	■	■	■
		D225-10 SE-P100 VE25	P 100	25	348.538	■	■	■	■	■	■
		D225-10 SE-P120 VE25	P 120	25	349.216	■	■	■	■	■	■
		D225-10 SE-P150 VE25	P 150	25	349.224	■	■	■	■	■	■
		D225-10 SE-P180 VE25	P 180	25	349.232	■	■	■	■	■	■
		D225-10 SE-P220 VE25	P 220	25	348.546	■	■	■	■	■	■
		D225-10 SE-P80-180 VE25	5x P 80/100/120/150/180	25	370.932	■	■	■	■	■	■
Шкурка шлифовальная на бумажной основе с креплением на «липучке» SELECTFLEX 	290	290-12 SE-P16 VE10	P 16	10	350.095	-	-	-	■	-	■
		290-12 SE-P40 VE20	P 40	20	370.940	-	-	-	■	-	■
		290-12 SE-P60 VE25	P 60	25	348.554	-	-	-	■	-	■
		290-12 SE-P80 VE25	P 80	25	348.562	-	-	-	■	-	■
		290-12 SE-P100 VE25	P 100	25	348.570	-	-	-	■	-	■
		290-12 SE-P120 VE25	P 120	25	349.240	-	-	-	■	-	■
		290-12 SE-P150 VE25	P 150	25	349.259	-	-	-	■	-	■
		290-12 SE-P180 VE25	P 180	25	349.267	-	-	-	■	-	■
		290-12 SE-P220 VE25	P 220	25	348.589	-	-	-	■	-	■
		290-12 SE-P80-180 VE25	5x P 80/100/120/150/180	25	370.959	-	-	-	■	-	■
Шлифовальная решетка с креплением на «липучке» 	225 Ø	D225 GT-K80 VE25	K 80	25	260.237	■	■	■	■	■	■
		D225 GT-K100 VE25	K 100	25	260.230	■	■	■	■	■	■
Подушечка для суперфинишной обработки 	225 Ø	D225 SU-S320 VE10	S 320	10	281.026	■	■	■	■	■	■
		D225 SU-S1200 VE10	S 1200	10	281.018	■	■	■	■	■	■
Шлифовальная накладка из нетканого полотна с креплением на «липучке» 	225 Ø	D225 SC-A100 VE10	A 100	10	281.042	■	■	■	■	■	■
		D225 SC-A180 VE10	A 180	10	281.034	■	■	■	■	■	■

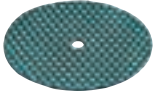
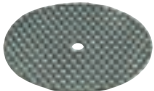
■ подходит
- не рекомендуется

	Размеры в мм	Наименование	Зернистость	Шт. в. уп.	Но. д. заказа	GE 5 / GE 5 R	GSE 5 R	WSE 7 Vario Set	WSE 7 Vario Plus	WST 700 VV	WST 700 VV Plus
Полировальная губка с креплением на «липучке» 	225 Ø	PS-W 225/5 VE5	мягк.	5	280.992	■	■	■	■	■	■
Алмазная шлифовальная подушечка 	225 Ø	DP 30 DRY D225	30	1	419.060	■	■	■	■	■	■
Алмазная шлифовальная подушечка 	225 Ø	DP 50 DRY D225	50	1	419.079	■	■	■	■	■	■
Алмазная шлифовальная подушечка 	225 Ø	DP 80 DRY D225	80	1	419.087	■	■	■	■	■	■
Алмазная шлифовальная подушечка 	225 Ø	DP 100 DRY D225	100	1	419.095	■	■	■	■	■	■





Мобильная рабочая станция Giraffen-Mobil. Для тех, кто хочет быть на высоте.

FLEX Giraffen-Mobil GM 320 представляет собой мобильную рабочую станцию для обработки стен и потолка с помощью шлифовальных машин FLEX Giraffe. Рабочая станция Giraffen-Mobil GM 320 предназначена в первую очередь для облегчения обработки поверхностей большой площади. Работающему не нужно самому поднимать Giraffe® – это позволяет ему значительно снизить количество энергии, затрачиваемое на выполнение работ и избежать быстрого утомления.



Надежная опора

Большие резиновые колесики обеспечивают оптимальную устойчивость и мобильность на стройплощадках. Дополнительные колпаки на ступицах колес предназначены для защиты стен и объектов от повреждения



Тончайший механизм

Защищенное от коррозии крепление инструмента обеспечивает продолжительный срок службы сверла, а также простоту установки и демонтажа инструмента. Демпфированный поворотный рычаг для простого и эффективного регулирования угла шлифования.



Высокая маневренность

Направляющий ролик с оптимальными ходовыми свойствами. Может двигаться по загрязнениям и предметам, делает возможным точное и простое маневрирование.



Легкость

Удобная смена шлифовальной шкурки на бумажной основе. Достаточно просто повернуть направляющий рычаг вниз.



Устойчивая

Оптимизированное по массе основание обеспечивает надежную устойчивость пылеудалющих устройств.



Экономит время

Зажимной рычаг для быстрой установки и демонтажа.



Простая и разнообразная

Прочный складной механизм для компактной транспортировки. Сборка без использования инструмента. Не требует дополнительных мероприятий по подготовке и эксплуатации.



Безопасность в квадрате

Система регулирования по высоте с двойным зажимом позволяет точно выставить рабочую высоту без использования дополнительного инструмента.



Лучшее пылеудаление

Быстросъемное инструментальное крепление для установки GE 5*, GE 5 R*, WST 700 VV и WST 1000 FV.

**только в комбинации с адаптером GMA GE 5 (409.308)*



Комфорт

Прорезиненная рукоятка для обеспечения максимального удобства в работе.



Улучшенное ведение

Для крепления моделей WST 700 VV и WST 1000 FV использовать входящий в комплект поставки адаптер.



Порядок превыше всего

Держатель для шланга для поддержания порядка при выполнении работ.



И слева, и справа

Крепление инструмента с возможностью поворота на 45° в обе стороны для оптимального шлифования наклонных поверхностей.



Всегда в сети

2 розетки 230 В для подключения пылеудалющих устройств или других электроинструментов. С возможностью сматывания кабеля для безопасной транспортировки.

Шлифовальная машина для стен и потолков Giraffe®
Инструмент серии Giraffe для мобильного применения



Инструмент серии Giraffe для мобильного применения GM 320 Вы все еще носите свой инструмент в руках?



Суперлегкий

Мобильное рабочее место Giraffen-Mobil GM 320 фирмы FLEX – это такая система, при которой мастер может выполнять работы продолжительное время не обращая внимания на вес Giraffe®. Это позволяет значительно экономить силы, ощутимо снизить нагрузку и утомление.



Может обрабатывать и стены

Крепление инструмента с возможностью поворота на 90° в обе стороны при обработке поверхности стен.



Больше комфорта

Даже смена шлифовального средства выполняется легко и удобно.



Потолок 3,20 м? Нет проблем.

Без особых усилий, надежно стоя на полу, Вы можете обрабатывать потолки высотой до 3,20 м.



Решение для бетона

Как правило, для обработки бетонных стен и потолков необходимо приложить большое усилие, связанное с необходимостью значительного нажатия на инструмент. Устройство для мобильного использования GM 320 позволяет значительно снизить усилие, необходимое для создания требуемой силы нажатия.



Надежная мобильная станция

Этот инструмент позволяет работать дольше без усталости при выполнении значительного объема работ на поверхностях с большой площадью. Кроме того, рабочая станция Giraffen-Mobil GM 320 с конструкцией усиленной прочности идеально подходит для использования в условиях стройплощадки.



Мобильное рабочее место для систем для шлифования стен и потолков

- Мобильное рабочее место для монтажа всех типов машин серии Giraffe GE 5 / R, WSE 500, WST 700 VV и WST 1000 FV, позволяет выполнять работы в течение продолжительного времени без необходимости держать и перемещать машину вручную
- Значительная экономия сил пользователя в результате снижения утомления и нагрузки
- Мобильное рабочее место оснащено прочной рамой, что делает его пригодным для использования на стройплощадках. Направляющий ролик оснащен тормозом для обеспечения оптимальных ходовых свойств; обеспечивает легкое и точное маневрирование. Основание оптимизировано по массе для установки безопасного пылесоса FLEX
- Большие резиновые колесики обеспечивают оптимальную устойчивость и мобильность на стройплощадках. Дополнительные колпаки на ступицах колес предназначены для защиты стен и объектов от повреждения
- Возможность установки и демонтажа без использования дополнительного инструмента благодаря быстрозажимным элементам. Тележка оборудована надежным складным механизмом, что облегчает ее транспортировку
- Оборудовано прорезиненной ручкой, держателем шланга; с возможностью сматывания резинового кабеля длиной 7,5 м
- Подключение для электроинструмента – 2 розетки 230 В/СЕЕ
- Крепление инструмента с возможностью поворота на 90° в обе стороны, вкл. вращающийся шарнир для оптимальной маневренности, подгонки в соответствии с формой обрабатываемой поверхности и для оптимального шлифования наклонных поверхностей
- Быстрая замена инструмента серии Giraffe® без использования дополнительного инструмента с помощью надежного крепления для инструмента. Изменение рабочей высоты также выполняется без использования дополнительного инструмента с помощью зажима подъемной штанги в двух точках
- Оптимальное давление прижима к поверхности шлифования за счет газонаполненного амортизатора
- Пластмассовая гильза цилиндра обеспечивает свободное движение рабочего органа инструмента по поверхности без трения

Технические характеристики

Значение подводимого напряжения	2 x 230 В
Размеры (Д x Ш x В)	1140 x 660 x 1780 мм
Крепление инструмента	все типы машин серии Giraffe (кроме WSE 7, GSE 5)
Макс. высота рабочей зоны	3200 мм
Вес	31,5 кг

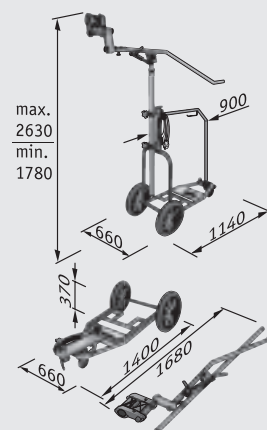

Стандартная комплектация









Но. д. заказа

GM 320	382.167
Адаптер для любых жирафов FLEX	382.205

FLEX. Шлифует без остановок.

Уровень притязаний ваших клиентов относительно качества получаемой в результате обработки поверхности постоянно растет. Чтобы добиться этого, требуется оптимальная подготовка и соответствующая техника.

FLEX поможет вам справиться с этой задачей благодаря обширной программе шлифовальных машин, которая способна удовлетворить любые потребности. Неважно, будет ли это ротационная, эксцентриковая или орбитальная шлифовальная машина. Мы предлагаем подходящий инструмент для любых требований. Следующий обзор поможет вам при выборе подходящей машины.

Вид привода	ротационный							
Форма тарельчатого круга								
Абразивность**	1							
Классификация по степени абразивности**	-							
								
Тип	LK 604	LK 602 VR	LG 1704 VR	SFE 8-2 115	SE 14-2 125/ SE 14-2 150	GE 5/GE 5 R/ GSE 5 R	WSE 7 Vario	WST 700 VV Vario
Макс. диаметр шлифовального инструмента	175	175	178	115	125 (150)	225	225	225
Число оборотов на холостом ходу об/мин	4000	800-2400	1400-4200	700-2300	600-2100	1100-1650	600-1800	1100-1700
Частота вращения на холостом ходу мин.	-	-	-	-	-	-	-	-
Ход	-	-	-	-	-	-	-	-
Потребляемая мощность, Вт	1200	1500	1500	710	1400	500	710	710
Крепление инструмента	M 14	M 14	M 14	велкро	M 14	велкро	велкро	велкро
Масса, кг	3,2	3,5	2,7	2,7	2,6	3,9/3,9/3,7	2,8	4,8
Пылеудаление	-	-	-	-	•	•	•	•
Соединение FLEX Clip	-	-	-	-	-/•	•	•	•
Чемодан/сумка для переноски	-	-	-	-	L-BOXX®	•	•	•

Абразивность**1-3 (1 = максимальный съем, 3 = минимальный съем), Классификация 1-5 (1 = максимальный съем, 5 = минимальный съем)

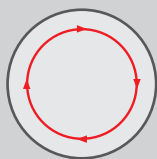

ротационный
Тарельчатый круг совершает круговые движения.
Абразивность 1*

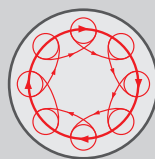

эксцентрикового типа
Тарельчатый круг движется свободно (без привода) и совершает эксцентрическое движение.
Абразивность 2*



орбитальная
Тарельчатый круг совершает колебательные движения.
Абразивность 3*

*Абразивность 1-4 (1 = максимальный сьем, 4 = минимальный сьем)

эксцентрикового типа					орбитальная				
2					3				
5	4	3	2	1	-				
XS 713	ORE 125-2	ORE 150-3	ORE 150-5	X 1107 VE	MS 713	OSE 80-2	ODE 100-2	WSE 7 Vario Plus	WST 700 VV Vario Plus
125	125	150	150	150	115 x 105	80 x 130	100 x 150	290 x 250	290 x 250
-	8000-13000	5800-10000	5800-10000	-	-	8000-13000	8000-13000	600-1800	1100-1700
12000	16000-26000	11600-20000	11600-20000	4300-13000	14000	16000-26000	16000-26000	1800-5400	3300-5100
1,6	2,0	3,0	5,0	8,8	1,6	2,0	2,0	-	-
230	200	350	350	710	220	200	200	710	710
велкро	велкро	велкро	велкро	велкро	велкро/клипа	велкро	велкро	велкро	велкро
1,3	1,2	2,1	2,1	2,7	1,2	1,2	1,2	2,8	4,8
•	•	•	•	•	•	•	•	•	•
-	-	-	-	-	-	-	-	•	•
-	L-BOXX®	L-BOXX®	L-BOXX®	-	-	L-BOXX®	L-BOXX®	•	•

SUPRA**FLEX**



Универсальный и мощный специалист по шлифованию.

Уровень притязаний ваших клиентов относительно качества получаемой в результате обработки поверхности постоянно растет. Чтобы добиться этого, требуется оптимальная подготовка и соответствующая техника. Благодаря использованию SUPRAFLEX и соответствующих шлифовальных средств достигается наилучший результат работы. Высокая производительность съема при оптимальном качестве поверхности – это SUPRAFLEX. И неважно, окрашенная ли это поверхность, металл, дерево или натуральный/искусственный камень – SUPRAFLEX найдет решение для обработки практически любого материала. Машина SUPRAFLEX представлена в двух вариантах исполнения. Модель SE 14-2 125 для небольших и средних по площади поверхностей, с защитным кожухом диаметром 125 мм и модель SE 14-2 150 для больших поверхностей, с защитным кожухом диаметром 150 мм.

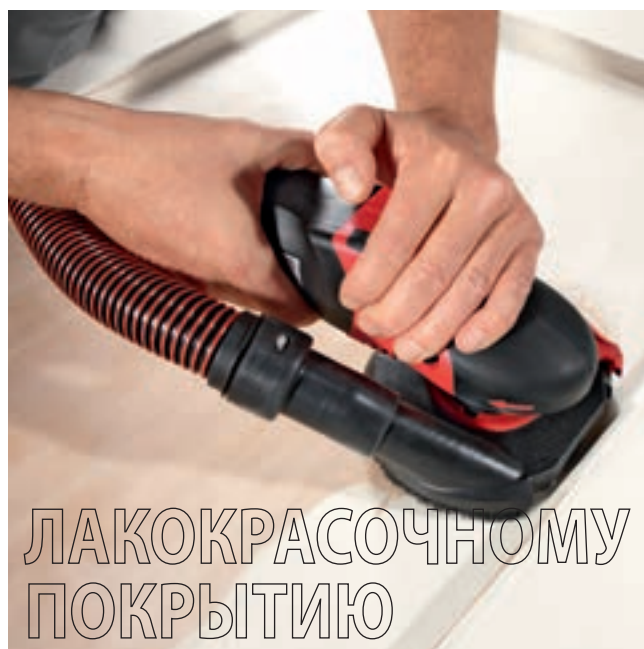



Мощная машина для плавной работы.

Редуктор машины SUPRAFLEX представляет собой инновационную комбинацию планетарного и углового редукторов. Это дает особые преимущества: высокий крутящий момент при низком числе оборотов, очень компактная форма и крайне низкий уровень шума. Кроме того, с данным редуктором можно значительно увеличить срок службы, а также добиться оптимального охлаждения двигателя. Эргономичная и компактная конструкция дополняет понятное, четкое и функциональное исполнение.



Ручка на коже с покрытием SoftGrip

Эргономичная форма для оптимального и точного направления машины. В случае необходимости можно прикрутить боковую ручку.



Пылеудаляющий кожух с поворотным сегментом

Возможна обработка вблизи кромок при эффективной мощности всасывания. Открывается без дополнительного инструмента.



Компактная и эргономичная

Эргономичная и невысокая конструкция, а также небольшой вес позволяют без труда обрабатывать даже самые труднодоступные места.

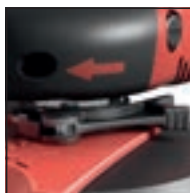

Просто и без дополнительного инструмента

Регулировка по высоте и сьем защитного пылеудаляющего кожуха без дополнительного инструмента.



Простое управление

Ползунковый переключатель для управления одной рукой. Допускается также при обработке металла и камня.



Система крепления FLEX

Для быстрого подключения шланга. В стандартной комплектации имеется адаптер с системой крепления FLEX для защелкивающегося соединительного элемента Ø 32.



Работает без остановки

Мотор с мощным тяговым усилием для большей производительности съема в качестве классической эксцентриковой шлифовальной машины, мощность 1400 Вт.



Блокировка шпинделя

Идеально расположено для того, чтобы отключить устройство при возникновении ошибки, не касаясь органов управления машиной.



Регулируемая частота вращения 600-2100 об/мин

Нужная скорость при шлифовании и полировке обеспечивается за счет регулировки крутящего момента.



Интеллектуальная система подачи воздуха

Оптимизированная подача воздуха обеспечивает максимальное охлаждение редуктора и мотора. Струя отходящего воздуха не мешает пользователю.



Удивительно тихая

Редуктор машины SUPRAFLEX представляет собой инновационную комбинацию планетарного и углового редукторов. Планетарный механизм способен передавать высокие крутящие моменты, при этом конструкция подобных механизмов отличается исключительной компактностью. Очень незначительный уровень шума за счет системы оптимизации звуковой эмиссии, в том числе и под нагрузкой.



Без вреда для здоровья

Система удаления пыли с 8 отверстиями гарантирует почти полное отсутствие пыли на рабочем месте.

Специалист по лакокрасочному покрытию.



Поразительная мощность всасывания

Использование SUPRAFLEX в сочетании с безопасными пылесосами FLEX позволит добиться почти полного отсутствия пыли в зонах выполнения работ благодаря уникальной мощности всасывания.



Точное и надежное ведение

Ручка на коже с покрытием SoftGrip обеспечивает точное и надежное ведение машины SUPRAFLEX.



Уникальная производительность съема

Мотор мощностью 1400 Вт обеспечивает достаточный запас мощности для всех диапазонов частоты вращения. Благодаря этому достигается поразительная производительность съема на всех материалах.



Высочайшая плавность хода

Редуктор и двигатель в этом классе отличаются уникальной плавностью хода. К тому же за счет системы оптимизации звуковой эмиссии уровень шума весьма незначителен.



До самой кромки

Пылеудаляющий кожух SUPRAFLEX обеспечивает обработку вблизи кромок при максимальной мощности всасывания. Открыть сегмент можно быстро и без дополнительного инструмента.

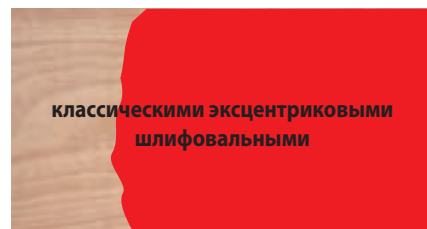

Производительность шлифования в минуту

Производительность съема SUPRAFLEX на 300% больше по сравнению с классическими эксцентриковыми шлифовальными машинами (источник: экспериментальная мастерская FLEX).

Специализированный инструмент для обработки нержавеющей и легированных сталей.



Мягкий съем на любой поверхности

SUPRAFLEX без труда может удалять любые краски и лаки с металлических поверхностей. Несмотря на высокую производительность съема поверхность остается неповрежденной.



Широкий диапазон применения

Лепестковые полировальные диски также можно использовать для шлифовальных работ, работ по очистке и финишной обработки нержавеющей стали. Необходимые принадлежности, зажимной фланец и зажимная гайка входят в комплект набора Inox-Set 393.428 (стр. ...).



Подходит для обработки алюминия

Поразительная мощность всасывания и низкая частота вращения позволяют обрабатывать алюминий и оцинкованную сталь.



CERAFLEX

Новый шлифовальный материал CERAFLEX удивляет, прежде всего, керамическим зерном на тканевой подкладке, высокой производительностью съема при незначительном тепловыделении. Это позволяет обеспечить более длительный срок службы и повысить экономичность.



CORKFLEX

В первую очередь при тонком шлифовании благодаря своей грубой структуре CORKFLEX уменьшает тепловыделение на поверхности. Это увеличивает срок службы в три раза по сравнению с аналогичными шлифовальными материалами. Наличие в составе пробки гарантирует еще более глубокую очистку поверхности. Поверхность становится еще более блестящей и приятной на ощупь.

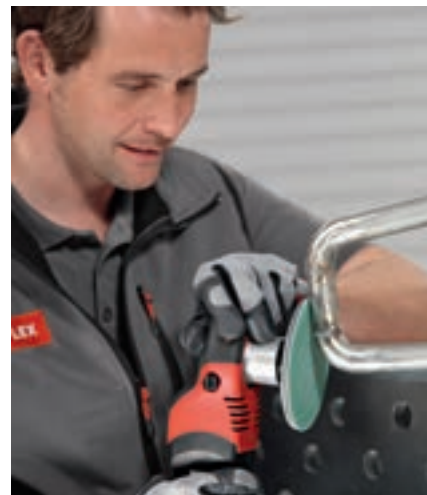

Не нагревается

Оптимизированная подача воздуха обеспечивает максимальное охлаждение редуктора и мотора. Струя отходящего воздуха не мешает пользователю.

Специализированный инструмент для обработки натурального и искусственного камня.



Работает в любом положении

Эргономика и особое удобство в обращении с SUPRAFLEX облегчают обработку даже в труднодоступных местах. Прежде всего там, где есть нюансы.



Близко к поверхности

Для обеспечения минимального расстояния между SUPRAFLEX и обрабатываемой поверхностью конструкцией предусмотрена плоская головка редуктора. Это гарантирует точное ведение машины.



Алмазные подушечки для сухого шлифования

Без воды. Идеально подходят для применения в сфере ремонта и восстановления внутренних помещений. В сочетании с системой пылеудаления загрязнение почти не образуется.



Старое становится новым

SUPRAFLEX в сочетании с подходящими принадлежностями способна без труда восстановить лестницы, подоконники, напольную плитку, облицовочный бетон и т.д., содержащие изношенные или поврежденные натуральные и искусственные камни.



Постоянная мощность всасывания

Несмотря на открытый защитный кожух мощность всасывания SUPRAFLEX остается постоянной. Это позволяет сэкономить время, затрачиваемое на открытие и закрытие кожуха, при обработке небольших поверхностей, расположенных близко к краю.



Блестящий результат до самой кромки

Защитный кожух машины SUPRAFLEX сконструирован таким образом, чтобы при шлифовании и полировке поверхностей, расположенных близко к краю, не повреждались вертикальные поверхности.

Специальный инструмент для обработки дерева.



Оптимальное управление

Во время шлифования многое зависит от удобства. Прорезиненная рукоятка на кожухе машины SUPRAFLEX обеспечивает отличное удержание и уверенное ведение.



Даже если мало места

Небольшая конструктивная высота SUPRAFLEX позволяет с легкостью выполнять работу даже в труднодоступных местах.



От шлифования до полировки

Достаточно просто и без дополнительных инструментов снять защитный кожух, установить необходимую частоту вращения и шлифовальная машина превращается в полировальную. Проще не бывает.



Двухступенчатый редуктор

Инновационный двухступенчатый редуктор машины SUPRAFLEX даже при низкой частоте вращения способен обеспечить высокий крутящий момент. Это гарантирует быстрое продвижение работы.



Очень тихо

SUPRAFLEX удивляет и незначительным уровнем шума. В таких условиях работать еще комфортнее.



Полировальные подушечки из войлока

Изготовлены из натурального сырья. Наилучшим образом подходит для полирования нержавеющей стали, цветных металлов, деревянных поверхностей, искусственных камней на основе полимеров, лакокрасочных покрытий, стекла, акрилового стекла (в сочетании с правильными политурами/материалами и маслами в качестве защитного слоя и ухода).

Обработка поверхностей, шлифование

SUPRAFLEX SE 14-2 125 Set

SUPRAFLEX SE 14-2 150 Set



Технические характеристики

Макс. диаметр опорного диска SE 14-2 125 Set	125 мм
Макс. диаметр опорного диска SE 14-2 150 Set	150 мм
Частота вращения на холостом ходу	600-2100 /мин
Потребляемая мощность	1400 Вт
Отдаваемая мощность	880 Вт
Крепление инструмента	M 14
Размеры (Д x Ш x В) SE 14-2 125 Set	365 x 150 x 120 мм
Размеры (Д x Ш x В) SE 14-2 150 Set	365 x 200 x 120 мм
Длина кабеля	4,0 м
Вес	2,6 кг

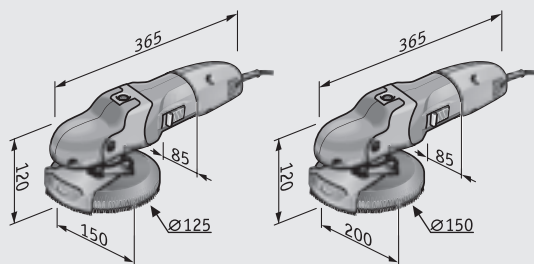

Стандартная комплектация

Но. д. заказа

SE 14-2 125 Set	391.174
1 защитный кожух SG D125 SE	393.363
1 Адаптер для подключения пылесоса SAD-C D32 AS	393.398
1 дополнительная ручка SE 14-2 125 M8	391.581
1 тарельчатый шлифовальный материал на «липучке» SP D125-8 H/F	391.727
4 единицы шлифовального материала Ø 125 мм	1 набор
1 торцевой штифтовой гаечный ключ изогнутый	392.537
1 торцевой шестигранный ключ, SW 4	102.229
1 торцевой шестигранный ключ, SW 5 длинный	392.731
3 кабельных держателя	252.188 (3x)
1 чемодан для переноски L-BOXX® 238	414.093
1 вкладыш в чемодан для переноски	414.158
SE 14-2 150 Set	419.206
1 защитный кожух SG D150 SE	419.176
1 дополнительная ручка SE 14-2 125 M8	391.581
1 тарельчатый шлифовальный материал на «липучке» SP150-8/6 H/F	419.192
4 единицы шлифовального материала Ø 150 мм	1 набор
1 торцевой штифтовой гаечный ключ изогнутый	392.537
1 торцевой шестигранный ключ, SW 4	102.229
1 торцевой шестигранный ключ, SW 5 длинный	392.731
3 кабельных держателя	252.188 (3x)
1 чемодан для переноски L-BOXX® 238	414.093
1 вкладыш в чемодан для переноски	414.158



SUPRAFLEX, специализированный шлифовальный инструмент для обработки металла, камня, лакокрасочных покрытий, дерева

- Электроника VR: бесступенчатая предварительная установка частоты вращения, поддержка постоянной частоты вращения посредством тахогенератора, защита от перегрузки, блокировка повторного включения и контроль температуры
- Мотор мощностью 1400 Вт с высокопроизводительным вентилятором для оптимального охлаждения
- Оптимальная подача воздуха для наилучшего охлаждения мотора и редуктора. Струя отходящего воздуха не мешает пользователю.
- Инновационная комбинация планетарного и углового редукторов способствует значительному снижению уровня шума
- Благодаря плоской форме головки редуктора расстояние до поверхности сокращается, что позволяет уверенно управлять устройством в любом положении.
- Ручка на кошке: эргономичной формы, с покрытием SoftGrip. Позволяет точно направлять машину, позволяет крепко и надежно удерживать устройство.
- Электронный модуль в герметичном исполнении, исключающем его повреждение в результате попадания пыли. С защитной решеткой на лобовой части обмотки якоря и бронированной обмоткой на якоре. Тройная защита обмотки способствует снижению износа мотора и продлевает срок его службы.
- Обмотка поля с эпоксидным слоем
- Защитный кожух с поворотным боковым сегментом
- Простое управление благодаря удобному и пылезащищенному выключателю.
- Кабель PUR H07-BQF, длина 4 м: износостойкий, гибкий, устойчивый к истиранию и растрескиванию
- Блокировка шпинделя
- Специализированный шлифовальный инструмент, используемый для проведения работ по санации, ремонту, благоустройству, для обработки нержавеющей стали, металла, натурального и искусственного камня, деревянных поверхностей и лакокрасочных покрытий.

Принадлежности со стр. 160
Шлифовальные средства со стр. 165

Комплекты Paint/Inox/Stone

Подходящий комплект для любой сферы применения в практичном чемодане L-BOXX®.

Paint Set D150		Paint Set D125		Inox Set D125		Stone Set D125	
Но. д. заказа 408.468		Но. д. заказа 393.436		Но. д. заказа 393.428		Но. д. заказа 393.444	
Шт.	Наименование	Шт.	Наименование	Шт.	Наименование	Шт.	Наименование
1	Чемодан для переноски L-BOXX® 136 + Вкладка	1	Чемодан для переноски L-BOXX® 102 + Вкладка	1	Чемодан для переноски L-BOXX® 102 + Вкладка	1	Чемодан для переноски L-BOXX® 102 + Вкладка
5	PURFLEX D150-15 PU-P60 VE50	10	ZIRCOFLEX D125-8 ZI-A40 VE25	1	Войлочная подушечка из натурального волокна hard	1	Войлочная подушечка из натурального волокна hard
5	PURFLEX D150-15 PU-P80 VE50	10	ZIRCOFLEX D125-8 ZI-A60 VE25	1	Войлочная подушечка из натурального волокна soft	1	Войлочная подушечка из натурального волокна soft
5	PURFLEX D150-15 PU-P100 VE50	10	ZIRCOFLEX D125-8 ZI-A80 VE25	3	CORKFLEX D125 CO-P280 VE15	1	Алмазная шлифовальная подушечка DP 50 DRY D125
5	PURFLEX D150-15 PU-P120 VE50	10	SELECTFLEX D125-8 SE-P120 VE50	3	CORKFLEX D125 CO-P400 VE15	1	Алмазная шлифовальная подушечка DP 100 DRY D125
5	PURFLEX D150-15 PU-P150 VE50	10	SELECTFLEX D125-8 SE-P180 VE50	3	CORKFLEX D125 CO-P800 VE15	1	Алмазная шлифовальная подушечка DP 400 DRY D125
5	SELECTFLEX D150-15 SE-P60 VE50	1	MESHFLEX D125-8 ME-A100 VE5	10	CERAFLEX D125 CE-K80 VE50	1	Алмазная шлифовальная подушечка DP 800 DRY D125
5	SELECTFLEX D150-15 SE-P80 VE50	1	MESHFLEX D125-8 ME-A280 VE5	10	CERAFLEX D125 CE-K120 VE50	1	Алмазная шлифовальная подушечка DP 3000 DRY D125
5	SELECTFLEX D150-15 SE-P100 VE50			10	CERAFLEX D125 CE-K180 VE50		
5	SELECTFLEX D150-15 SE-P120 VE50			1	Шлифовальная накладка из нетканого полотна с креплением на «липучке» coarse		
5	SELECTFLEX D150-15 SE-P320 VE50			1	Шлифовальная накладка из нетканого полотна с креплением на «липучке» medium		
1	MESHFLEX D150 ME-A100 VE5			1	Шлифовальная накладка из нетканого полотна с креплением на «липучке» very fine		
1	MESHFLEX D150 ME-A280 VE5			1	Зажимной фланец CF SE 14-2		
				1	Зажимная гайка		



Небольшие шлифовальные машины для работы одной рукой с оптимальным комфортным управлением и высокой плавностью хода.

Виброшлифовальная машина FLEX OSE 80-2 и дельташлифмашина FLEX ODE 100-2 идеально подходят для обработки небольших поверхностей, углов и кромок. Эксцентриковая шлифовальная машина FLEX ORE 125-2 оптимально приспособлена для обработки форм и радиусов. Все одноручные шлифовальные машины FLEX отличаются высоким качеством обработанной поверхности, в первую очередь это касается тонкого шлифования. Благодаря пыленепроницаемым подшипниковым узлам одноручные шлифовальные машины FLEX отличаются чрезвычайной надежностью. Специальный балансир обеспечивает снижение вибрации в процессе эксплуатации – это позволяет уменьшить нагрузку на суставы. Высокоточная обработка всех конструктивных элементов позволяет добиться значительно более низкого уровня шума устройства в процессе эксплуатации. Компактные одноручные шлифовальные машины отличаются малым весом и высокой эргономичностью, благодаря чему работа становится неустойчивой и приятной.



Обслуживание одной рукой

Обслуживание одной рукой благодаря удобному и пылезащищенному выключателю.



Они способны на многое

Все одноручные шлифовальные машины оснащены шлифовальными пластинами из специального материала повышенной износостойкости.



Softgrip

Надежное удержание и хорошая управляемость инструмента благодаря удобной ручке эргономичной формы с вставкой Softgrip.



Поразительная мощность всасывания

Чистая зона выполнения работ и отсутствие опасных для здоровья загрязнений благодаря встроенной системе пылеудаления или подключению пылеудаляющего устройства.



Всегда с нужной скоростью

Скорость шлифования для каждого конкретного вида обрабатываемого материала выставляется посредством регулировки частоты вращения. Отсутствие повреждения заготовок



Фильтрующий элемент из двух частей

Фильтрующий микроэлемент и фильтрующий патрон – простое байонетное соединение позволяет быстро удалять и чистить фильтр/заменять фильтрующий элемент.

Небольшие шлифовальные машины FLEX для работы одной рукой Идеальный вариант для решения многочисленных задач.



Отличительными чертами одноручных шлифовальных машин FLEX является максимальное удобство в обращении и удивительно легкий вес. При снятии старой краски с деревянных поверхностей, шпатлевки при выполнении гипсокартонных работ, обдирке деревянных полов, металлических поверхностей, а также краски со стен – одноручные шлифовальные машины FLEX всегда позволяют Вам оставаться хозяином положения.

Бережная обработка для наилучших результатов.



Управление только одной рукой

Обслуживание одной рукой благодаря эргономичной конструкции и оптимальному расположению выключателя. Дополнительный комфорт эксплуатации обеспечивается за счет удобной ручки с вставкой Softgrip.



Эффективное встроенное пылеудаление

Встроенная система пылеудаления обеспечивает снижение загрязненности зоны выполнения работ, делая рабочий процесс более безопасным. Возможна комплектация фильтровальной кассетой или присоединением (Ø 27 мм) для пылеудаляющих устройств на выбор.



Профессиональная обработка углов

С помощью дельташлифмашины FLEX ODE 100-2 Вы без труда сможете проникнуть в самые тесные уголки. В результате завершающая обработка поверхности вручную оказывается излишней.



Легкий вес

Благодаря удобству в обращении и малому весу одноручные шлифовальные машины FLEX идеально подходят для выполнения работ над головой.



Идеально для круглых поверхностей

Эксцентриковая шлифовальная машина FLEX ORE 125-2 является идеальным решением для обработки форм и радиусов.



Идеальная поверхность

Благодаря эксцентриковой технологии и дисковому тормозу шлифовальная машина ORE 125-2 позволяет добиться оптимального результата обработки поверхности.



Большая эксцентриковая шлифовальная машина – для первоклассной шлифовки.

Компания FLEX расширяет свою программу машин для шлифования поверхностей за счет двух моделей эргономичных и высокопроизводительных эксцентриковых шлифовальных машин ORE 150-3 и ORE 150-5.

Эти устройства с ходом 3 или 5 мм отличаются высокой плавностью хода и эргономичной формой. Оба устройства оснащены собственной эффективной системой пылеудаления. Возникающая в процессе шлифования пыль собирается в инновационном фильтрующем микропатроне. Новые тарельчатые шлифовальные круги на «липучке» с 15 отверстиями и встроенной системой пылеудаления Multihole идеально сочетаются с многочисленными шлифовальными машинами из программы FLEX.



Регулировка числа оборотов

Благодаря регулировке скорости шлифования в зависимости от вида материала заготовки не повреждаются и достигается оптимальное качество обработки поверхности.



Циклонная подача воздуха

Благодаря установленным под наклоном пластинам образуется циркулирующий поток воздуха, позволяющий увеличить срок использования фильтрующего элемента.



Управление одной или двумя руками

Отличное управление машиной благодаря эргономично расположенному и защищенному от пыли выключателю.



Фильтрующий элемент из двух частей

Фильтрующий микроэлемент и фильтрующий патрон – простое байонетное соединение позволяет быстро удалять и чистить фильтр/заменять фильтрующий элемент.



Эргономичная двухкомпонентная рукоятка

Нескользящая двухкомпонентная рукоятка Softgrip позволяет надежно удерживать машину и плавно перемещать ее.



Фильтр из полиэстера

Прочный фильтрующий элемент из полиэстера с большой фильтрующей поверхностью легко чистить, что позволяет существенно увеличить срок его использования по сравнению с фильтром-мешком, который использовался раньше.



Окружность с несколькими отверстиями и удаление пыли

Для чистоты на рабочем месте и эффективной защиты здоровья пользователя. Крепление тарельчатого круга обеспечивает лучшую устойчивость и простую смену круга.



Встроенная система пылеудаления

Фильтрующий патрон DN 27 из ударопрочной пластмассы и моющийся фильтрующий микроэлемент (полиэстер) с высоким уровнем накопления пыли благодаря циклонной подаче воздуха.



Подключение пылесоса

Стандартное соединение для подключения всасывающих шлангов диаметром 27 или 32 мм с подходящим адаптером FLEX. Быстрое и простое надевание/снятие отсасывающего патрубка гарантирует незначительные временные затраты на подготовку к работе и удобную эксплуатацию.

Универсальность применения

Незначительная вибрация, удобное использование и отсутствие пыли.



Новая эксцентриковая шлифовальная машина ORE 150-3 с ходом 3 мм хорошо подойдет для тонкой обработки поверхности. Идеальный инструмент для черновой шлифовки перед полировкой, для окончательной шлифовки наполнителей и минеральных материалов и финишной шлифовки деревянных поверхностей перед нанесением воска. Новую модель ORE 150-5 с ходом 5 мм можно использовать в первую очередь для первоначальной грубой и промежуточной шлифовки поверхностей, ровных поверхностей, закруглений, изделий разной формы, а также для окончательной шлифовки наполнителей.

Отлично лежит в руке.



Эргономичный корпус

Эргономичный, удобный для пользователя дизайн корпуса заботится о том, чтобы процесс работы был менее утомительным.



Очень низкий уровень вибрации

Благодаря специальной балансировке с использованием противовеса и оптимизированной подшипниковой опоре возможна работа без вибрации.



Всегда под контролем

Новая модель ORE 150 обеспечит качественную обработку поверхностей независимо от площади, формы и радиуса даже в положении над головой.



Оптимизированная подача воздуха

Благодаря отличному охлаждению двигателя не возникает неприятного тепловыделения.



Встроенный тормоз для тарельчатого круга

Встроенный тормоз для тарельчатого круга препятствует образованию на изделии шлифовальных царапин, благодаря чему отпадает необходимость в выполнении дорогостоящей доработки.



Неограниченные возможности применения

Будь то обтачивание, шершевание, зачистка или матирование – в сочетании с подходящими шлифовальными средствами FLEX новые модели ORE 150-3 и ORE 150-5 не подведут.

Обработка поверхностей, шлифование

ORE 125-2

ORE 125-2 Set



НОВИНКИ

Технические характеристики

Потребляемая мощность	200 Вт
Частота вращения на холостом ходу	8000 – 13000 /мин
Число ходов на холостом ходу	16000 – 26000 /мин
Ход	2,0 мм
Тарельчатый шлифовальный круг	Ø 125 мм
Крепление шлифовальных средств	«липучка»
Присоединение системы пылеудаления	Ø 27 мм
Длина кабеля	4,0 м
Вес	1,2 кг

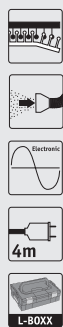

Удобная эксцентриковая шлифовальная машина с регулировкой числа оборотов, 125 мм

- Скорость шлифования для каждого конкретного вида обрабатываемого материала выставляется путем регулировки частоты вращения. Без трудоемких работ по восстановлению поврежденных поверхностей
- Удобная ручка эргономичной формы с вставкой Softgrip обеспечивает надежное удержание и хорошую управляемость инструмента
- Компактный и необычайно легкий инструмент для работы одной рукой, высокоэргономичной формы со специальным балансиром для снижения вибрации. Как результат – неустойчивая работа без чрезмерного нагружения суставов
- Ударопрочный патрон фильтра со сменным фильтром PES обеспечивает возможность простого удаления пыли или очистки фильтра и гарантирует длительный срок службы
- Патрон фильтра PES с циклонной функцией, для беспыльной и экономичной работы
- Возможность подключения к внешней системе пылеудаления Ø 27 мм, Антистатический пылеудаляющий шланг SH 27x4m AS (379.395)
- Высокопроизводительный тарельчатый шлифовальный круг: высокопрочный и долговечный
- Оснащена дисковым тормозом, который позволяет избежать образования шлифовальных рисок на обрабатываемой поверхности, что исключает необходимость дорогостоящей дополнительной обработки
- Оптимально подходит для работы над головой

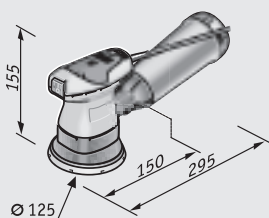

Стандартная комплектация

ORE 125-2 **429.872**

1 тарельчатый шлифовальный круг с креплением шлифовальных средств на «липучке» 436.348

1 патрон микрофильтра PES с фильтром 407.984

ORE 125-2 Set **429.880**

1 тарельчатый шлифовальный круг с креплением шлифовальных средств на «липучке» 436.348

1 патрон микрофильтра PES с фильтром 407.984

1 Шкурка шлифовальная SELECTFLEX на бумажной основе, P 80 1 шт. из 380.547

1 Шкурка шлифовальная PURFLEX на бумажной основе, P 120 1 шт. из 380.687

1 чемодан для переноски L-BOXX® 136 414.085

1 вкладыш в чемодан для переноски 412.198

Принадлежности со стр. 160
Шлифовальные средства со стр. 165



Удобная эксцентриковая шлифовальная машина с регулировкой числа оборотов, 150 мм

- Скорость шлифования для каждого конкретного вида обрабатываемого материала выставляется путем регулировки частоты вращения. Без трудоемких работ по восстановлению поврежденных поверхностей
- Эффективное удаление пыли за счет внутренней системы вытяжки, обеспечивающей беспыльную работу с патроном фильтра
- Удобная ручка эргономичной формы с вставкой Softgrip обеспечивает надежное удержание и хорошую управляемость инструмента
- Ударопрочный патрон фильтра со сменным фильтром PES обеспечивает возможность простого удаления пыли или очистки фильтра и гарантирует длительный срок службы
- Патрон фильтра PES с циклонной функцией, для беспыльной и экономичной работы
- Легкий инструмент для работы одной рукой, высокоэргономичной формы со специальным балансиром для снижения вибрации. Облегчает работу и снижает нагрузку на суставы.
- Возможность подключения к внешней системе пылеудаления Ø 27 мм, Антистатический пылеудаляющий шланг SH 27x4m AS (379.395)
- Высокопроизводительный тарельчатый шлифовальный круг: высокопрочный и долговечный
- Тарельчатые круги на «липучке» и шлифовальные диски с 15 отверстиями (8 снаружи, 6 внутри, 1 по центру) для оптимального удаления пыли.
- Оснащена дисковым тормозом, который позволяет избежать образования шлифовальных рисок на обрабатываемой поверхности, что исключает необходимость дорогостоящей дополнительной обработки
- Оптимально подходит для работы над головой



Технические характеристики

Потребляемая мощность	350 Вт
Частота вращения на холостом ходу	5800 – 10000 /мин
Число ходов на холостом ходу	11600 – 20000 /мин
Ход ORE 150-3	3,0 мм
Ход ORE 150-5	5,0 мм
Тарельчатый шлифовальный круг	Ø 150 мм
Крепление шлифовальных средств	«липучка»
Присоединение системы пылеудаления	Ø 27 мм
Длина кабеля	4,0 м
Вес	2,1 кг

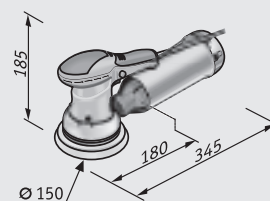

Стандартная комплектация

Но. д. заказа

ORE 150-3	379.441
ORE 150-5	379.468
1 тарельчатый шлифовальный круг с креплением шлифовальных средств на «липучке», жесткий	408.301
1 патрон микрофильтра PES с фильтром	407.984
1 торцовый шестигранный ключ, SW 5	115.460
ORE 150-3 Set	379.603
ORE 150-5 Set	379.611
1 тарельчатый шлифовальный круг с креплением шлифовальных средств на «липучке», жесткий	408.301
1 патрон микрофильтра PES с фильтром	407.984
1 Шкурка шлифовальная SELECTFLEX на бумажной основе, P 80	1 шт. из 408.174
1 Шкурка шлифовальная PURFLEX на бумажной основе, P 120	1 шт. из 408.050
1 торцовый шестигранный ключ, SW 5	115.460
1 чемодан для переноски L-BOXX® 238	414.093
1 вкладыш в чемодан для переноски	407.895

Обработка поверхностей, шлифование X 1107 VE



Технические характеристики

Потребляемая мощность	710 Вт
Отдаваемая мощность	420 Вт
Ход	8,8 мм
Число ходов на холостом ходу	4300-13000 /мин
Макс. диаметр шлифовального инструмента	150 мм
Крепление шлифовальных средств	«липучка»
Длина кабеля	4,0 м
Вес	2,7 кг

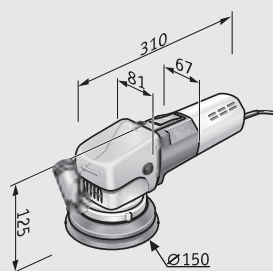

Эксцентриксовая шлифовальная машина мощностью 710 Вт

- Электроника VE: с бесступенчатой предварительной установкой частоты вращения
- Мощный мотор с высоким КПД
- Патрубок: для подсоединения к пылесосу, диаметр 28 мм
- Подходит для предварительного и тонкого шлифования деревянных, лакированных металлических поверхностей, для выполнения кузовных работ
- Незначительная вибрация при работе благодаря противовесу
- Легко управляется с помощью рукоятки на кожухе
- Тарельчатый шлифовальный круг с креплением шлифовальных средств на «липучке» 150 мм, с 6 отверстиями, для эффективного отвода пыли

Стандартная комплектация	Но. д. заказа
X 1107 VE	218.669
1 боковая рукоятка	194.034
1 Шкурка шлифовальная на бумажной основе с креплением на «липучке», с 6 отверстиями, P 40, Ø 150	1 шт. из 302.988
1 Шкурка шлифовальная на бумажной основе с креплением на «липучке», с 6 отверстиями, P 80, Ø 150	1 шт. из 302.996
1 Шкурка шлифовальная на бумажной основе с креплением на «липучке», с 6 отверстиями, P 120, Ø 150	1 шт. из 303.003
1 Шкурка шлифовальная на бумажной основе с креплением на «липучке», с 6 отверстиями, P 180, Ø 150	1 шт. из 303.011
1 Шкурка шлифовальная на бумажной основе с креплением на «липучке», с 6 отверстиями, P 320, Ø 150	1 шт. из 303.038
1 гаечный ключ с открытым зевом, SW 14	100.102
1 торцовый шестигранный ключ, SW 4	102.229
1 кожух с ручкой	239.771
1 тарельчатый круг с креплением шлифовальных средств на «липучке» (жесткий) Ø 150	228.176

Принадлежности со стр. 160
Шлифовальные средства со стр. 165



1500-ваттная шлифовальная машина без системы пылеудаления, 178 мм

- Мотор: способен выдерживать большие нагрузки при высоком КПД для обеспечения высокой производительности
- Полноволновая электроника VR: с предварительной установкой и поддержкой постоянной частоты вращения, плавным пуском, защитой от перегрузки
- Блокировка шпинделя: для простой смены диска
- Идеально подходит для работ при низких и средних оборотах с использованием различных шлифовальных инструментов
- Выступ на кожухе непосредственно над инструментом позволяет точно направлять машину



Технические характеристики

Макс. диаметр шлифовального инструмента	178 мм
Частота вращения на холостом ходу	1400-4200 /мин
Потребляемая мощность	1500 Вт
Отдаваемая мощность	1000 Вт
Длина кабеля	4,0 м
Вес	2,7 кг

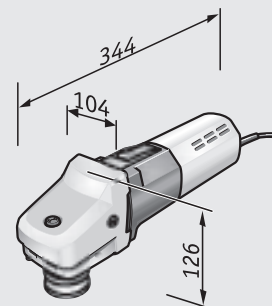

Стандартная комплектация	Но. д. заказа
LG 1704 VR	293.768
1 боковая рукоятка	252.721

Обработка поверхностей, шлифование

LK 604



Технические характеристики

Макс. диаметр шлифовального инструмента	175 мм
Частота вращения на холостом ходу	4000 /мин
Потребляемая мощность	1200 Вт
Отдаваемая мощность	720 Вт
Крепление инструмента	M 14
Длина кабеля	4,0 м
Вес	3,2 кг



Шлифовальная машина мощностью 1200 Вт без системы пылеудаления, 175 мм

- Мотор: способен выдерживать большие нагрузки при высоком КПД для обеспечения высокой производительности
- При работе с эластичным шлифовальным кругом защитный кожух не используется
- Резиновый выступ предохраняет машину и обрабатываемую поверхность от повреждения
- Блокировка шпинделя

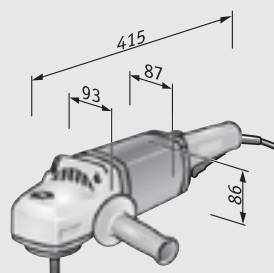

6

Обработка поверхностей, шлифование

Стандартная комплектация

Но. д. заказа

LK 604	250.346
1 боковая рукоятка	252.721
1 торцевой штифтовый гаечный ключ	100.110
1 эластичный тарельчатый шлифовальный круг Ø 170 + зажимная гайка M 14	124.079

Принадлежности со стр. 162
Шлифовальные средства со стр. 165



НОВИНКИ

Шлифовальная машина с плоской головкой мощностью 800 Вт

- Электроника VE: с бесступенчатой предварительной установкой частоты вращения
- Идеально подходит для работы в узких пространствах, с шириной зазора от 15 мм, например, на оконных ставнях, которые недоступны для обработки с помощью обычных шлифовальных машин
- Удобная, легкая модель



Технические характеристики

Потребляемая мощность	800 Вт
Отдаваемая мощность	325 Вт
Частота вращения на холостом ходу	700-2300 /мин
Макс. диаметр шлифовального инструмента	115 мм
Высота шлифовальной головки	13 мм
Длина кабеля	4,0 м
Вес	2,5 кг

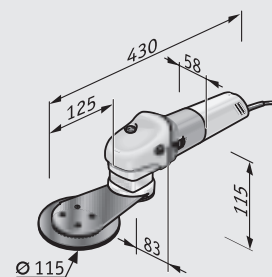

6

Обработка поверхностей, шлифование

Стандартная комплектация

Но. д. заказа

Стандартная комплектация	Но. д. заказа
SFE 8-2 115	420.565
1 боковая рукоятка	194.034
1 Шкурка шлифовальная на бумажной основе PURFLEX P 40	1 шт. из 381.209
1 Шкурка шлифовальная на бумажной основе PURFLEX P 80	1 шт. из 381.225
1 Шкурка шлифовальная PURFLEX на бумажной основе, P 120	1 шт. из 381.241
1 велюровая насадка с губчатым покрытием с креплением на «липучке» Ø 80 мм	296.115



Технические характеристики

Потребляемая мощность	230 Вт
Отдаваемая мощность	75 Вт
Число ходов на холостом ходу	12000 /мин
Ход	1,6 мм
Шкурка шлифовальная на бумажной основе	Ø 125 мм
Крепление шлифовальных средств	«липучка»
Длина кабеля	4,0 м
Вес	1,3 кг



Эксцентриковая шлифовальная машина мощностью 230 Вт

- Нешумный мотор
- Эргономичная нескользящая прорезиненная ручка для безопасной и комфортной работы
- Пылезащищенный выключатель
- Возможность подключения внешнего пылеудаляющего устройства с помощью прилагаемого адаптера
- Встроенное устройство отсоса пыли с фильтрующим мешком для пыли
- Компактная, удобная и легкая модель
- Простое крепление шлифовальных средств на «липучке»

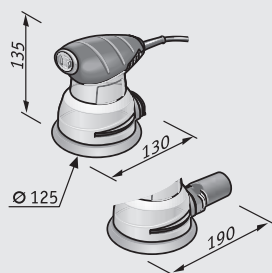

Стандартная комплектация

Но. д. заказа

XS 713	334.111
1 шкурка шлифовальная на бумажной основе с креплением на «липучке», с 8 отверстиями	1 шт.
1 мешок-пылесборник	332.992
1 адаптер для присоединения пылеудаляющего устройства	333.026



Виброшлифовальная машина мощностью 220 Вт

- Нешумный мотор
- Эргономичная нескользящая прорезиненная ручка для безопасной и комфортной работы
- Прочная шлифовальная опора из алюминия
- Пылезащищенный выключатель
- Возможность подключения внешнего пылеудаляющего устройства с помощью прилагаемого адаптера
- Встроенное устройство отсоса пыли с фильтрующим мешком для пыли
- Компактная, удобная и легкая модель
- Простое крепление шлифовальных средств на «липучке»



Технические характеристики

Потребляемая мощность	220 Вт
Отдаваемая мощность	120 Вт
Число ходов на холостом ходу	14000 /мин
Ход	1,6 мм
Шкурка шлифовальная на бумажной основе	115 x 105 мм
Крепление шлифовальных средств	«липучка»/зажим
Длина кабеля	4,0 м
Вес	1,2 кг

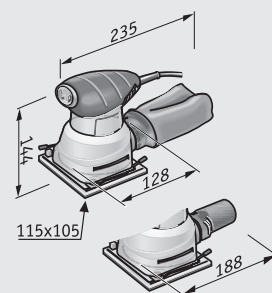

Стандартная комплектация	Но. д. заказа
MS 713	332.380
1 дырокол	333.018
1 мешок-пылесборник	332.992
1 адаптер для присоединения пылеудаляющего устройства	333.026

Обработка поверхностей, шлифование

OSE 80-2

OSE 80-2 Set



НОВИНКИ

Технические характеристики

Потребляемая мощность	200 Вт
Частота вращения на холостом ходу	8000 – 13000 /мин
Число ходов на холостом ходу	16000 – 26000 /мин
Ход	2,0 мм
Шлифовальная пластина	80 x 130 мм
Крепление шлифовальных средств	«липучка»
Присоединение системы пылеудаления	Ø 27 мм
Длина кабеля OSE 80-2 Set	4,0 м
Вес	1,2 кг

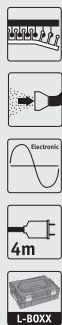
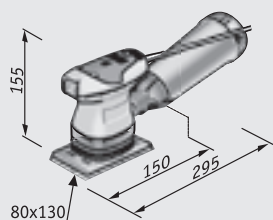

Виброшлифовальная машина с регулировкой частоты вращения

- Скорость шлифования для каждого конкретного вида обрабатываемого материала выставляется путем регулировки частоты вращения. Без трудоемких работ по восстановлению поврежденных поверхностей
- Удобная ручка эргономичной формы с вставкой Softgrip обеспечивает надежное удержание и хорошую управляемость инструмента
- Компактный и необычайно легкий инструмент для работы одной рукой, высокоэргономичной формы со специальным балансиrom для снижения вибрации. Как результат – неустойчивая работа без чрезмерного нагружения суставов
- Ударопрочный патрон фильтра со сменным фильтром PES обеспечивает возможность простого удаления пыли или очистки фильтра и гарантирует длительный срок службы
- Патрон фильтра PES с циклонной функцией, для беспыльной и экономичной работы
- Возможность подключения к внешней системе пылеудаления Ø 27 мм, Антистатический пылеудаляющий шланг SH 27x4m AS (379.395)
- Высокопроизводительный тарельчатый шлифовальный круг: высокопрочный и долговечный
- Оптимально подходит для работы над головой

Стандартная комплектация

Но. д. заказа

OSE 80-2	429.821
1 шлифовальная пластина с креплением на «липучке», 80x130 8F	436.305
1 патрон микрофильтра PES с фильтром	407.984
OSE 80-2 Set	429.848
1 шлифовальная пластина с креплением на «липучке», 80x130 8F	436.305
1 патрон микрофильтра PES с фильтром	407.984
1 Шкурка шлифовальная SELECTFLEX на бумажной основе, P 80	1 шт. из 380.776
1 Шкурка шлифовальная PURFLEX на бумажной основе, P 120	1 шт. из 380.903
1 чемодан для переноски L-BOXX® 136	414.085
1 вкладыш в чемодан для переноски	412.198

Принадлежности со стр. 160
Шлифовальные средства со стр. 165



НОВИНКИ

Дельташлифмашина с регулировкой частоты вращения

- Скорость шлифования для каждого конкретного вида обрабатываемого материала выставляется путем регулировки частоты вращения. Без трудоемких работ по восстановлению поврежденных поверхностей
- Удобная ручка эргономичной формы с вставкой Softgrip обеспечивает надежное удержание и хорошую управляемость инструмента
- Компактный и необычайно легкий инструмент для работы одной рукой, высокоэргономичной формы со специальным балансиром для снижения вибрации. Как результат – неустойчивая работа без чрезмерного нагружения суставов
- Ударопрочный патрон фильтра со сменным фильтром PES обеспечивает возможность простого удаления пыли или очистки фильтра и гарантирует длительный срок службы
- Патрон фильтра PES с циклонной функцией, для беспыльной и экономичной работы
- Возможность подключения к внешней системе пылеудаления Ø 27 мм, Антистатический пылеудаляющий шланг SH 27x4m AS (379.395)
- Высокопроизводительный тарельчатый шлифовальный круг: высокопрочный и долговечный
- Оптимально подходит для работы над головой

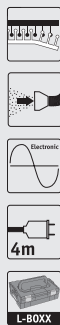

Технические характеристики



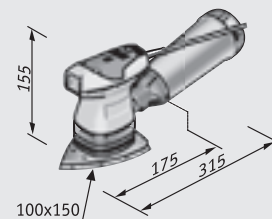





Потребляемая мощность	200 Вт
Частота вращения на холостом ходу	8000 – 13000 /мин
Число ходов на холостом ходу	16000 – 26000 /мин
Ход	2,0 мм
Шлифовальная пластина	100 x 150 мм
Крепление шлифовальных средств	«липучка»
Присоединение системы пылеудаления	Ø 27 мм
Длина кабеля	4,0 м
Вес	1,2 кг



Стандартная комплектация	Но. д. заказа
ODE 100-2	429.856
1 шлифовальная пластина с креплением на «липучке»	436.321
1 патрон микрофильтра PES с фильтром	407.984
ODE 100-2 Set	429.864
1 шлифовальная пластина с креплением на «липучке»	436.321
1 патрон микрофильтра PES с фильтром	407.984
1 Шкурка шлифовальная SELECTFLEX на бумажной основе, P 80	1 шт. из 380.997
1 Шкурка шлифовальная PURFLEX на бумажной основе, P 120	1 шт. из 381.136
1 чемодан для переноски L-BOXX® 136	414.085
1 вкладыш в чемодан для переноски	412.198

Обработка поверхностей, шлифование

Принадлежности

Тип	Описание	Наименование	Размеры в мм	Зернистость	Шт. в. уп.	Но. д. заказа	SE 14-2 125 Set	SE 14-2 150 Set	LG 1704 VR	LK 604	SFE 8-2 115	XS 713	ORE 125-2	ORE 150-3/-5	X 1107 VE	MS 713	OSE 80-2	ODE 100-2	
 <p>Велюровая насадка с креплением на «липучке»</p>	С губчатым покрытием.		80 Ø		1	296.155	-	-	-	-	■	-	-	-	-	-	-	-	
 <p>Тарелка шлифовальная круг с креплением на «липучке»</p>	с 8 отверстиями.		125 Ø		1	334.146	-	-	-	-	-	■	-	-	-	-	-	-	
 <p>Тарелка шлифовальная круг с креплением на «липучке»</p>	С 8 отверстиями для оптимального удаления пыли для шлифовальных материалов FLEX на «липучке», Ø 125 мм. Амортизатор из пористой резины, толщиной 3 мм, уменьшает срезающее усилие между опорным тарельчатым кругом и шлифовальным материалом. Благодаря высокой «липучке» достигается большая термостойкость при сильной нагрузке.	SP D125-8 H/F	125 Ø		1	391.727	■	-	-	-	-	-	-	-	-	-	-	-	
	С 6 + 8 отверстиями для оптимального удаления пыли для шлифовальных материалов FLEX на «липучке», Ø 150 мм. Амортизатор из пористой резины, толщиной 3 мм, уменьшает срезающее усилие между опорным тарельчатым кругом и шлифовальным материалом. Благодаря высокой «липучке» достигается большая термостойкость при сильной нагрузке.	SP D150-8/6 H/F	150 Ø		1	419.192	-	■	-	-	-	-	-	-	-	-	-	-	-
 <p>Тарелка шлифовальная круг с креплением на «липучке»</p>	с 6 отверстиями.	SP-H D150-6 X1107	150 Ø	жестк.	1	228.176	-	-	-	-	-	-	-	-	■	-	-	-	
		SP-S D150-6 X1107	150 Ø	гибкий	1	228.184	-	-	-	-	-	-	-	-	-	■	-	-	-
   <p>Тарелка шлифовальная круг с креплением на «липучке»</p>	Тарельчатый шлифовальный круг из специального материала повышенной износостойкости с отверстиями для отсоса пыли (8х). Окружность центров отверстий Ø 90 мм.	SP D125-8	125 Ø		1	379.379*	-	-	-	-	-	■	-	-	-	-	-		
		SP D125-8(FL)	125 Ø		1	436.348	-	-	-	-	-	-	■	-	-	-	-	-	
	Тарельчатый шлифовальный круг, оптимально подходит для обработки форм и контуров. С вытяжной перфорацией (8+6 отверстий).	SP-S D150	150 Ø	гибкий	1	408.298	-	-	-	-	-	-	-	■	-	-	-	-	
	Тарельчатый шлифовальный круг, оптимально подходит для обработки плоских поверхностей и контуров. С вытяжной перфорацией (8+6 отверстий).	SP-H D150	150 Ø	жестк.	1	408.301	-	-	-	-	-	-	-	■	-	-	-	-	
 <p>Шлифовальная пластина с креплением на «липучке»</p>	Шлифовальная пластина из специального материала повышенной износостойкости с отверстиями для отсоса пыли (8х). Среднее расстояние между рядами отверстий 54 мм. Отверстия для отсоса пыли FLEX и Festool.	SP 80x133-8	80 x 130		1	379.344*	-	-	-	-	-	-	-	-	-	-	■	-	
		SP 80x133-8(FL)	80 x 130		1	436.305	-	-	-	-	-	-	-	-	-	-	-	■	-
	Шлифовальная пластина из специального материала повышенной износостойкости с отверстиями для отсоса пыли (8х). Среднее расстояние между рядами отверстий 42 мм. Отверстия для отсоса пыли Rupes и 3M.	SP 80x133-8	80 x 130		1	379.352*	-	-	-	-	-	-	-	-	-	-	-	■	-
		SP 80x133-8R(FL)	80 x 130		1	436.313	-	-	-	-	-	-	-	-	-	-	-	■	-

■ подходит

- не рекомендуется

* Для сборки прибора Но. д. заказа 379.xxx

Тип	Описание	Наименование	Размеры в мм	Шт. в. уп.	Но. д. заказа	SE 14-2 125 Set	SE 14-2 150 Set	LG 1704 VR	LK 604	SFE 8-2 115	XS 713	ORE 125-2	ORE 150-3/-5	X 1107 VE	MS 713	OSE 80-2	ODE 100-2		
 <p>Шлифовальная пластина Delta с креплением на «липучке»</p>	Шлифовальная пластина Delta из специального материала повышенной износостойкости с отверстиями для отсоса пыли.	SP 100x150-7	100 x 150	1	379.360*	-	-	-	-	-	-	-	-	-	-	-	-	■	
		SP 100x150-7(FL)	100 x 150	1	436.321	-	-	-	-	-	-	-	-	-	-	-	-	-	■
 <p>Защитный кожух с поворотным боковым сегментом</p>	<p>Возможна обработка вблизи кромок при максимальной мощности всасывания. Регулировка по высоте при помощи зажимного рычага без использования дополнительного инструмента позволяет быстро установить пылеудаляющий кожух на уровне инструмента.</p> <p>Для оптимального удаления пыли без адаптера, антистатический. Позволяет работать вплотную к кромке при максимальной мощности вытяжки. Регулировка высоты зажимным рычагом без применения специальных приспособлений обеспечивает быструю подстройку вытяжного колпака по высоте инструмента.</p>	SG-R D125 SE	125 Ø	1	393.363	■	-	-	-	-	-	-	-	-	-	-	-	-	
		SG-R D150 SE	150 Ø	1	419.176	-	■	-	-	-	-	-	-	-	-	-	-	-	-
 <p>Дисковая щетка</p>	Дисковая щетка для пылеудаляющего кожуха, имеет две сегментные секции.	BK-H SE 14-2 125	125 Ø	1	394.076	■	-	-	-	-	-	-	-	-	-	-	-	-	
		BK-H SE 14-2 125 VE3	125 Ø	3	421.138	■	-	-	-	-	-	-	-	-	-	-	-	-	-
		BK-H SE 14-2 150	150 Ø	1	419.184	-	■	-	-	-	-	-	-	-	-	-	-	-	-
		BK-H SE 14-2 150 VE3	150 Ø	3	421.146	-	■	-	-	-	-	-	-	-	-	-	-	-	-
 <p>Тарельчатая щетка</p>	Идеальна для очистки лакированных деревянных поверхностей, очистки и удаления грата с металлических поверхностей и кромок, очистки поверхностей из натурального камня, а также очистки и структурирования поверхностей из массива древесины. Благодаря длине ворса щетки 50 мм возможна обработка сложных форм и контуров. Несущий корпус и щетина отличаются высокой жесткостью, прочностью, твердостью, стабильно долгой производительностью съема и высокой экономичностью использования. Для предотвращения повреждения максимальная скорость вращения не должна превышать 2500 об/мин.	BT-NY D130/50 P46 M14	M 14	1	409.030	■	■	-	-	-	-	-	-	-	-	-	-	-	
 <p>Зажимной фланец</p>	Для использования веерных шлифовальных дисков Ø 125 мм.	CF SE 14-2		1	393.371	■	■	-	-	-	-	-	-	-	-	-	-	-	
 <p>Зажимная гайка M 14</p>	Для использования веерных шлифовальных дисков Ø 125 мм.			1	100.080	■	■	-	-	-	-	-	-	-	-	-	-	-	
 <p>Быстрозажимная гайка FixTec M 14</p>	Для замены дисков без использования дополнительного инструмента, подходит для дисков Ø 115-150 мм.			1	313.459	■	■	-	-	-	-	-	-	-	-	-	-	-	

Обработка поверхностей, шлифование

Принадлежности

Тип	Описание	Наименование	Размеры в мм	Шт. в. уп.	Но. д. заказа	SE 14-2 125 Set	SE 14-2 150 Set	LG 1704 VR	LK 604	SFE 8-2 115	XS 713	ORE 125-2	ORE 150-3/-5	X 1107 VE	MS 713	OSE 80-2	ODE 100-2
 <p>Эластичный тарельчатый шлифовальный круг с зажимной гайкой М 14</p>	Для крепления лепестковых шлифовальных дисков.		170 Ø	1	124.079	-	-	■	■	-	-	-	-	-	-	-	-
 <p>Зажимная гайка М 14</p>	Для эластичного тарельчатого шлифовального круга			1	124.109	-	-	■	■	-	-	-	-	-	-	-	-
 <p>Торцевой штифтовый гаечный ключ</p>	Специальный изогнутый ключ для откручивания тарельчатого шлифовального круга с креплением шлифовальных материалов на «липучке» и зажимной гайки.			1	398.365	■	■	-	-	-	-	-	-	-	-	-	-
 <p>Торцовый шестигранный ключ, SW 6</p>				1	104.167	■	■	-	-	-	-	-	-	-	-	-	-
 <p>Торцовый шестигранный ключ, SW 5 длинный</p>	Для смены тарельчатого шлифовального круга.			1	392.731	■	■	-	-	-	-	-	-	-	-	-	-
 <p>Торцовый шестигранный ключ, SW 4</p>	Для регулировки стопорного винта на пылеудалителе кожухе.			1	102.229	■	■	-	-	-	-	-	-	-	-	-	-
 <p>Дополнительная рукоятка</p>	Боковая рукоятка, резьба М 8.	GS-S SE14-2		1	391.581	■	■	-	-	-	-	-	-	-	-	-	-
 <p>Антистатический пылеудалительный шланг</p>	Внутренний Ø 27 мм, 4 м с универсальным инструментальным коннектором и соединительной втулкой Ø 27 мм с поворотным компенсатором для электрорезных инструментов, антистатический.	SH 27x4m AS	27 Ø x 4m	1	379.395	-	-	-	-	-	-	■	-	-	-	■	■
 <p>Антистатический всасывающий шланг с регулятором вторичного воздуха</p>	Внутренний Ø 32 мм, 4 м с универсальным инструментальным коннектором, зажимной системой и универсальным адаптером (320.188), антистатический. С регулировкой добавочного воздуха для уменьшения вакуума на всасывании в случае необходимости.	SH-C 32x4m AS/NL		1	406.708	■	■	-	-	-	-	-	-	-	-	-	-
 <p>Адаптер</p>	Подходит для пылеотсасывающих шлангов с системой крепления FLEX. Антистатическое исполнение.	SAD-C D32 AS		1	393.398	■	■	-	-	-	-	-	-	-	-	-	-
 <p>Муфта в антистатическом исполнении Ш 27 мм, подходит для пылеудалителя 379.395.</p>	Муфта в антистатическом исполнении Ш 27 мм, подходит для пылеудалителя 379.395.	SAD 27 AS		1	382.736	-	-	-	-	-	-	■	-	-	-	■	■

■ подходит
- не рекомендуется

Тип	Описание	Наименование	Шт. в. уп.	Но. д. заказа	SE 14-2 125 Set	SE 14-2 150 Set	LG 1704 VR	LK 604	SFE 8-2 115	XS 713	ORE 125-2	ORE 150-3/-5	X 1107 VE	MS 713	OSE 80-2	ODE 100-2	
Патрон микрофильтра PES 	Патрон фильтра PES в ударопрочном пластиковом корпусе. Подходит для всех шлифовальных машин с внутренней системой вытяжки и соединением Ø 27 мм.	FP E D27	1	407.984	-	-	-	-	-	-	■	■	-	-	■	■	
Микрофильтр PES 	Сменный фильтр PES для патронов фильтров PES 407.984.	PF-PES	1	407.992	-	-	-	-	-	■	■	-	-	-	■	■	
Чемодан для переноски L-BOXX®   	Благодаря прочной системе хранения и транспортировки L-BOXX® из ударопрочной пластмассы доставка инструментов, принадлежностей и расходных материалов на место использования отличается простотой и удобством. Продуманные вкладыши обеспечивают порядок и обзорность, ручки эргономичной формы и дополнительные накладки на ручки обеспечивают удобное и комфортное использование. Невероятная простота соединения и разъединения отдельных L-BOXX® оптимально упрощает их совместную транспортировку. Прекрасно подходит, даже без адаптеров, к имеющим сертификат TÜV системам оснащения автомобиля Sortimo. Допустимая нагрузка на каждый L-BOXX® до 25 кг, при перевозке до 40 кг, нагрузка на крышку до 100 кг. Защищено от брызг воды. Без вкладыша, с дополнительной фронтальной ручкой.	TK-L 102	1	414.077	-	-	-	-	-	-	-	-	-	-	-	-	
		TK-L 136	1	414.085	-	-	-	-	-	-	■	-	-	-	-	■	■
		TK-L 238	1	414.093	■	■	-	-	-	-	-	■	-	-	-	-	-
Вкладыш в чемодан для переноски	Подходящий вкладыш для принадлежностей в чемодан для переноски L-BOXX® 102.	TKE 4x D130/1x 135x295	1	414.166	-	-	-	-	-	-	-	-	-	-	-	-	
	Подходящий вкладыш в чемодан для переноски L-BOXX® 238. Для SUPRAFLEX SE 14-2 125/150.	TKE SE 14-2 125/150	1	414.158	■	■	-	-	-	-	-	-	-	-	-	-	
	Подходящий вкладыш в чемодан для переноски L-BOXX® 238 для ORE 150-3/5 с фильтром PES и принадлежностями.	TKE ORE 150	1	407.895	-	-	-	-	-	-	■	-	-	-	-	-	
	Подходящий вкладыш в чемодан для переноски L-BOXX® 136 для принадлежностей / абразивных инструментов Ø 150 мм.	TKE 4x D150	1	407.704	-	-	-	-	-	-	-	-	-	-	-	-	
	Подходящий вкладыш в чемодан для переноски L-BOXX® 136 для приборов OSE 80-2, ODE 100-2 и ORE 125-2 и принадлежностей.	TKE OSE/ODE/ORE 125	1	412.198	-	-	-	-	-	-	■	-	-	-	■	■	

Правильно подобранные шлифовальные средства для наилучшего результата.



Разные материалы должны обрабатываться разными шлифовальными средствами, поэтому компания FLEX предлагает обширную программу шлифовальных средств с учетом специальных требований к материалам. Именно от шлифовальных средств, наряду с производительностью съема при высоком качестве обработки поверхности, зависит и срок службы. Так достигается высокий уровень рентабельности процесса обработки и обеспечивается значительная экономия.

SELECTFLEX



Идеально подходит для проведения работ по санации, ремонту и благоустройству, специально для обработки лакокрасочных покрытий, лакированных, шпатлеванных поверхностей, наполнителей.

PURFLEX

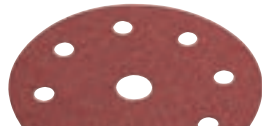

Идеально подходит для обработки дерева и металла.

Войлочная подушечка из натурального волокна



Наилучшим образом подходит для полирования нержавеющей стали, цветных металлов, деревянных поверхностей, искусственных камней на основе полимеров, лакокрасочных покрытий, стекла, акрилового стекла (в сочетании с правильными политурами/материалами и маслами в качестве защитного слоя и ухода).

ZIRCOFLEX



Идеально подходит для обеспечения высокой производительности съема материала и большой нагрузки на деревянных и металлических основаниях. Каркасная ткань очень прочная, отличается высокой экономичностью.

CERAFLEX



Идеально подходит для шлифования поверхностей из нержавеющей стали и сварных швов. Каркасная ткань очень прочная. Незначительное тепловыделение и долгий срок службы обеспечивают высокую экономичность.

CORKFLEX



Идеально подходит для глубокой очистки поверхности. Поверхность становится отполированной и благодаря добавке пробки приятнее на ощупь. Материал для гладкого шлифования с грубой структурой и прочной тканевой подкладкой. Уменьшает тепловыделение на поверхности и в три раза долговечнее по сравнению с аналогичными шлифовальными материалами.

MESHFLEX



Идеально подходит для придания шероховатости, чистки, обезжиривания, матирования любых видов материала.

PYRAFLEX



Для подготовки к полированию. Благодаря уникальной структуре диска некоторые этапы обработки могут быть пропущены, что существенно сокращает общее время, затрачиваемое на выполнение работ. Улучшает качество поверхности, способствует увеличению срока службы. Подходит для обработки всех сортов стали, в первую очередь нержавеющей стали, титановых, никелевых, кобальтовых и хромовых сплавов. Для удаления царапин и прокатной окалины с поверхности нержавеющей стали, формирование рисунка шлифованной поверхности в соответствии с определенными критериями качества (внешний вид, глубина шероховатости).

Подушечка для суперфинишной обработки



Высокоэффективное полировальное средство для придания зеркального блеска поверхностям из нержавеющей стали и цветных металлов без использования полирующих средств.

диск из нетканого полотна SC с креплением на «липучке»

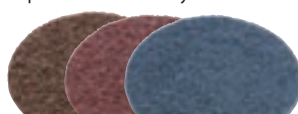

Для удаления незначительных повреждений, царапин, цветов побежалости, налета ржавчины, окалины и загрязнений. Цвета побежалости на сварных швах на тонкой листовой стали удаляются без тепловой деформации. Подходит для шлифовальных работ, работ по очистке и финишной обработке нержавеющей стали, стали, титановых сплавов, легких, цветных металлов и пластмасс.



Алмазная шлифовальная подушечка





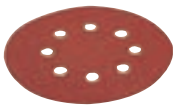
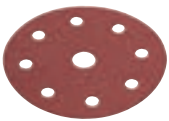
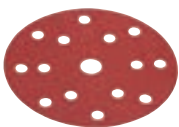

Шлифовальные диски для сухой шлифовки: большое преимущество при проведении работ по ремонту и восстановлению. Подходят для шлифования и полировки столешниц из гранита, плитки из керамогранита, половой плитки, видимых бетонных поверхностей, подоконников из натурального камня, облицовки, скульптур, ступеней.

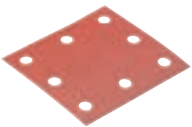
Обработка поверхностей, шлифование

Шлифовальные средства



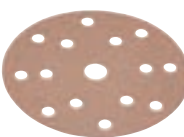

	Размеры в мм	Наименование	Зерни- стость	Шт. в. уп.	Но. д. заказа	SE 14-2 125 Set	SE 14-2 150 Set	LG 1704 VR	LK 604	SFE 8-2 115	XS 713	ORE 125-2	ORE 150-3/-5	X 1107 VE	MS 713	OSE 80-2	ODE 100-2	
Шкурка шлифовальная PURFLEX на бумажной основе с креплением на «липучке» 	115 Ø	D115 PU-P24 VE25	P 24	25	381.195	-	-	-	-	■	-	-	-	-	-	-	-	
		D115 PU-P40 VE50	P 40	50	381.209	-	-	-	-	■	-	-	-	-	-	-	-	-
		D115 PU-P60 VE50	P 60	50	381.217	-	-	-	-	■	-	-	-	-	-	-	-	-
		D115 PU-P80 VE50	P 80	50	381.225	-	-	-	-	■	-	-	-	-	-	-	-	-
		D115 PU-P100 VE50	P 100	50	381.233	-	-	-	-	■	-	-	-	-	-	-	-	-
		D115 PU-P120 VE50	P 120	50	381.241	-	-	-	-	■	-	-	-	-	-	-	-	-
		D115 PU-P150 VE50	P 150	50	381.268	-	-	-	-	■	-	-	-	-	-	-	-	-
		D115 PU-P180 VE50	P 180	50	381.276	-	-	-	-	■	-	-	-	-	-	-	-	-
Шкурка шлифовальная PURFLEX на бумажной основе с креплением на «липучке» 	125 Ø	D125-XS PU-P40 VE25	P 40	25	334.308	-	-	-	-	-	■	-	-	-	-	-	-	
		D125-XS PU-P60 VE25	P 60	25	334.324	-	-	-	-	-	■	-	-	-	-	-	-	-
		D125-XS PU-P80 VE25	P 80	25	334.340	-	-	-	-	-	■	-	-	-	-	-	-	-
		D125-XS PU-P100 VE25	P 100	25	318.027	-	-	-	-	-	■	-	-	-	-	-	-	-
		D125-XS PU-P120 VE25	P 120	25	317.993	-	-	-	-	-	■	-	-	-	-	-	-	-
		D125-XS PU-P180 VE25	P 180	25	318.000	-	-	-	-	-	■	-	-	-	-	-	-	-
		D125-XS PU-P220 VE25	P 220	25	318.019	-	-	-	-	-	■	-	-	-	-	-	-	-
Шкурка шлифовальная PURFLEX на бумажной основе с креплением на «липучке» 	125 Ø	D125-8 PU-P40 VE50	P 40	50	380.644	■	-	-	-	-	-	■	-	-	-	-	-	
		D125-8 PU-P60 VE50	P 60	50	380.652	■	-	-	-	-	-	-	■	-	-	-	-	-
		D125-8 PU-P80 VE50	P 80	50	380.660	■	-	-	-	-	-	-	■	-	-	-	-	-
		D125-8 PU-P100 VE50	P 100	50	380.679	■	-	-	-	-	-	-	■	-	-	-	-	-
		D125-8 PU-P120 VE50	P 120	50	380.687	■	-	-	-	-	-	-	■	-	-	-	-	-
		D125-8 PU-P150 VE50	P 150	50	380.695	■	-	-	-	-	-	-	■	-	-	-	-	-
		D125-8 PU-P180 VE50	P 180	50	380.709	■	-	-	-	-	-	-	■	-	-	-	-	-
Шкурка шлифовальная PURFLEX на бумажной основе с креплением на «липучке» 	150 Ø	D150-15 PU-P40 VE50	P 40	50	408.018	-	■	-	-	-	-	-	■	-	-	-	-	
		D150-15 PU-P60 VE50	P 60	50	408.026	-	■	-	-	-	-	-	-	■	-	-	-	-
		D150-15 PU-P80 VE50	P 80	50	408.034	-	■	-	-	-	-	-	-	■	-	-	-	-
		D150-15 PU-P100 VE50	P 100	50	408.042	-	■	-	-	-	-	-	-	■	-	-	-	-
		D150-15 PU-P120 VE50	P 120	50	408.050	-	■	-	-	-	-	-	-	■	-	-	-	-
		D150-15 PU-P150 VE50	P 150	50	408.069	-	■	-	-	-	-	-	-	■	-	-	-	-
		D150-15 PU-P180 VE50	P 180	50	408.077	-	■	-	-	-	-	-	-	■	-	-	-	-
Шкурка шлифовальная PURFLEX на бумажной основе с креплением на «липучке» 	80 x 133	80x133 PU-P40 VE50	P 40	50	380.857	-	-	-	-	-	-	-	-	-	-	-	■	
		80x133 PU-P60 VE50	P 60	50	380.865	-	-	-	-	-	-	-	-	-	-	-	-	■
		80x133 PU-P80 VE50	P 80	50	380.873	-	-	-	-	-	-	-	-	-	-	-	-	■
		80x133 PU-P100 VE50	P 100	50	380.881	-	-	-	-	-	-	-	-	-	-	-	-	■
		80x133 PU-P120 VE50	P 120	50	380.903	-	-	-	-	-	-	-	-	-	-	-	-	■
		80x133 PU-P150 VE50	P 150	50	380.911	-	-	-	-	-	-	-	-	-	-	-	-	■
		80x133 PU-P180 VE50	P 180	50	380.938	-	-	-	-	-	-	-	-	-	-	-	-	■
Шкурка шлифовальная PURFLEX на бумажной основе с креплением на «липучке» 	115 x 105	115x105 PU-P40 VE25	P 40	25	334.251	-	-	-	-	-	-	-	-	-	-	■	-	
		115x105 PU-P60 VE25	P 60	25	334.286	-	-	-	-	-	-	-	-	-	-	-	■	-
		115x105 PU-P80 VE25	P 80	25	332.771	-	-	-	-	-	-	-	-	-	-	-	■	-
		115x105 PU-P100 VE25	P 100	25	332.798	-	-	-	-	-	-	-	-	-	-	-	■	-
		115x105 PU-P120 VE25	P 120	25	332.801	-	-	-	-	-	-	-	-	-	-	-	■	-
		115x105 PU-P180 VE25	P 180	25	332.828	-	-	-	-	-	-	-	-	-	-	-	■	-
		115x105 PU-P220 VE25	P 220	25	332.836	-	-	-	-	-	-	-	-	-	-	-	■	-

■ подходит
 - не рекомендуется



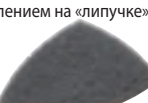

	Размеры в мм	Наименование	Зерни- стость	Шт. в. уп.	Но. д. заказа	SE 14-2 125 Set	SE 14-2 150 Set	LG 1704 VR	LK 604	SFE 8-2 115	X5 713	ORE 125-2	ORE 150-3/-5	X 1107 VE	MS 713	OSE 80-2	ODE 100-2		
Шкурка шлифовальная PURFLEX на бумажной основе с креплением на «липучке» 	100 x 150	100x150 PU-P40 VE50	P 40	50	381.071	-	-	-	-	-	-	-	-	-	-	-	-	■	
		100x150 PU-P60 VE50	P 60	50	381.098	-	-	-	-	-	-	-	-	-	-	-	-	-	■
		100x150 PU-P80 VE50	P 80	50	381.101	-	-	-	-	-	-	-	-	-	-	-	-	-	■
		100x150 PU-P100 VE50	P 100	50	381.128	-	-	-	-	-	-	-	-	-	-	-	-	-	■
		100x150 PU-P120 VE50	P 120	50	381.136	-	-	-	-	-	-	-	-	-	-	-	-	-	■
		100x150 PU-P150 VE50	P 150	50	381.144	-	-	-	-	-	-	-	-	-	-	-	-	-	■
		100x150 PU-P180 VE50	P 180	50	381.152	-	-	-	-	-	-	-	-	-	-	-	-	-	■
Шкурка шлифовальная на бумажной основе с креплением на «липучке» SELECTFLEX 	125 Ø	D125-8 SE-P40 VE50	P 40	50	380.520	■	-	-	-	-	-	■	-	-	-	-	-	-	
		D125-8 SE-P60 VE50	P 60	50	380.539	■	-	-	-	-	-	■	-	-	-	-	-	-	-
		D125-8 SE-P80 VE50	P 80	50	380.547	■	-	-	-	-	-	■	-	-	-	-	-	-	-
		D125-8 SE-P100 VE50	P 100	50	380.555	■	-	-	-	-	-	■	-	-	-	-	-	-	-
		D125-8 SE-P120 VE50	P 120	50	380.563	■	-	-	-	-	-	■	-	-	-	-	-	-	-
		D125-8 SE-P150 VE50	P 150	50	380.571	■	-	-	-	-	-	■	-	-	-	-	-	-	-
		D125-8 SE-P180 VE50	P 180	50	380.598	■	-	-	-	-	-	■	-	-	-	-	-	-	-
		D125-8 SE-P220 VE50	P 220	50	380.601	■	-	-	-	-	-	■	-	-	-	-	-	-	-
		D125-8 SE-P320 VE50	P 320	50	380.628	■	-	-	-	-	-	■	-	-	-	-	-	-	-
		D125-8 SE-P400 VE50	P 400	50	380.636	■	-	-	-	-	-	■	-	-	-	-	-	-	-
Шкурка шлифовальная на бумажной основе с креплением на «липучке» SELECTFLEX 	150 Ø	D150-15 SE-P40 VE50	P 40	50	408.085	-	■	-	-	-	-	-	■	-	-	-	-	-	
		D150-15 SE-P60 VE50	P 60	50	408.166	-	■	-	-	-	-	-	-	■	-	-	-	-	-
		D150-15 SE-P80 VE50	P 80	50	408.174	-	■	-	-	-	-	-	-	■	-	-	-	-	-
		D150-15 SE-P100 VE50	P 100	50	408.182	-	■	-	-	-	-	-	-	■	-	-	-	-	-
		D150-15 SE-P120 VE50	P 120	50	408.190	-	■	-	-	-	-	-	-	■	-	-	-	-	-
		D150-15 SE-P150 VE50	P 150	50	408.204	-	■	-	-	-	-	-	-	■	-	-	-	-	-
		D150-15 SE-P180 VE50	P 180	50	408.212	-	■	-	-	-	-	-	-	■	-	-	-	-	-
		D150-15 SE-P220 VE50	P 220	50	408.220	-	■	-	-	-	-	-	-	■	-	-	-	-	-
		D150-15 SE-P320 VE50	P 320	50	408.239	-	■	-	-	-	-	-	-	■	-	-	-	-	-
		D150-15 SE-P400 VE50	P 400	50	408.247	-	■	-	-	-	-	-	-	■	-	-	-	-	-
Шкурка шлифовальная на бумажной основе с креплением на «липучке» SELECTFLEX 	80 x 133	80x133 SE-P40 VE50	P 40	50	380.741	-	-	-	-	-	-	-	-	-	-	-	-	■	
		80x133 SE-P60 VE50	P 60	50	380.768	-	-	-	-	-	-	-	-	-	-	-	-	-	■
		80x133 SE-P80 VE50	P 80	50	380.776	-	-	-	-	-	-	-	-	-	-	-	-	-	■
		80x133 SE-P100 VE50	P 100	50	380.784	-	-	-	-	-	-	-	-	-	-	-	-	-	■
		80x133 SE-P120 VE50	P 120	50	380.792	-	-	-	-	-	-	-	-	-	-	-	-	-	■
		80x133 SE-P150 VE50	P 150	50	380.806	-	-	-	-	-	-	-	-	-	-	-	-	-	■
		80x133 SE-P180 VE50	P 180	50	380.814	-	-	-	-	-	-	-	-	-	-	-	-	-	■
		80x133 SE-P220 VE50	P 220	50	380.822	-	-	-	-	-	-	-	-	-	-	-	-	-	■
		80x133 SE-P320 VE50	P 320	50	380.830	-	-	-	-	-	-	-	-	-	-	-	-	-	■
		80x133 SE-P400 VE50	P 400	50	380.849	-	-	-	-	-	-	-	-	-	-	-	-	-	■
Шкурка шлифовальная на бумажной основе с креплением на «липучке» SELECTFLEX 	100 x 150	100x150 SE-P40 VE50	P 40	50	380.970	-	-	-	-	-	-	-	-	-	-	-	-	■	
		100x150 SE-P60 VE50	P 60	50	380.989	-	-	-	-	-	-	-	-	-	-	-	-	-	■
		100x150 SE-P80 VE50	P 80	50	380.997	-	-	-	-	-	-	-	-	-	-	-	-	-	■
		100x150 SE-P100 VE50	P 100	50	381.004	-	-	-	-	-	-	-	-	-	-	-	-	-	■
		100x150 SE-P120 VE50	P 120	50	381.012	-	-	-	-	-	-	-	-	-	-	-	-	-	■
		100x150 SE-P150 VE50	P 150	50	381.020	-	-	-	-	-	-	-	-	-	-	-	-	-	■
		100x150 SE-P180 VE50	P 180	50	381.039	-	-	-	-	-	-	-	-	-	-	-	-	-	■
		100x150 SE-P220 VE50	P 220	50	381.047	-	-	-	-	-	-	-	-	-	-	-	-	-	■
		100x150 SE-P320 VE50	P 320	50	381.055	-	-	-	-	-	-	-	-	-	-	-	-	-	■
		100x150 SE-P400 VE50	P 400	50	381.063	-	-	-	-	-	-	-	-	-	-	-	-	-	■

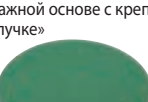
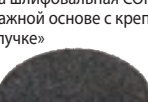
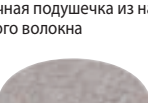
Обработка поверхностей, шлифование

Шлифовальные средства

	Размеры в мм	Наименование	Зерни- стость	Шт. в. уп.	Но. д. заказа	SE 14-2 125 Set	SE 14-2 150 Set	LG 1704 VR	LK 604	SFE 8-2 115	XS 713	ORE 125-2	ORE 150-3/-5	X 1107 VE	MS 713	OSE 80-2	ODE 100-2		
Шлифовальная накладка MESHFLEX из нетканого полотна с креплением на «липучке» 	125 Ø	D125 ME-A100 VE5	A 100	5	380.717	■	-	-	-	-	-	■	-	-	-	-	-		
		D125 ME-A280 VE5	A 280	5	380.725	■	-	-	-	-	-	■	-	-	-	-	-	-	
		D125 ME-S1500 VE5	S 1500	5	380.733	■	-	-	-	-	-	■	-	-	-	-	-	-	
Шлифовальная накладка MESHFLEX из нетканого полотна с креплением на «липучке» 	150 Ø	D150 ME-A100 VE5	A 100	5	408.255	-	■	-	-	-	-	■	-	-	-	-	-		
		D150 ME-A280 VE5	A 280	5	408.263	-	■	-	-	-	-	■	-	-	-	-	-	-	
		D150 ME-S1500 VE5	S 1500	5	408.271	-	■	-	-	-	-	■	-	-	-	-	-	-	
Шлифовальная накладка MESHFLEX из нетканого полотна с креплением на «липучке» 	80 x 133	80x133 ME-A100 VE5	A 100	5	380.946	-	-	-	-	-	-	-	-	-	-	-	■	-	
		80x133 ME-A280 VE5	A 280	5	380.954	-	-	-	-	-	-	-	-	-	-	-	-	■	-
		80x133 ME-S1500 VE5	S 1500	5	380.962	-	-	-	-	-	-	-	-	-	-	-	-	■	-
Шлифовальная накладка MESHFLEX из нетканого полотна с креплением на «липучке» 	100 x 150	100x150 ME-A100 VE5	A 100	5	381.160	-	-	-	-	-	-	-	-	-	-	-	-	■	
		100x150 ME-A280 VE5	A 280	5	381.179	-	-	-	-	-	-	-	-	-	-	-	-	-	■
		100x150 ME-S1500 VE5	S 1500	5	381.187	-	-	-	-	-	-	-	-	-	-	-	-	-	■
Шкурка шлифовальная ZIRCOFLEX на бумажной основе с креплением на «липучке» 	125 Ø	D125-8 ZI-A40 VE25	A 40	25	393.185	■	-	-	-	-	-	■	-	-	-	-	-		
		D125-8 ZI-A60 VE25	A 60	25	393.193	■	-	-	-	-	-	■	-	-	-	-	-	-	
		D125-8 ZI-A80 VE25	A 80	25	393.207	■	-	-	-	-	-	■	-	-	-	-	-	-	
Шкурка шлифовальная CERAFLEX на бумажной основе с креплением на «липучке» 	125 Ø	D125 CE-K80 VE50	K 80	50	393.215	■	-	-	-	-	-	■	-	-	-	-	-		
		D125 CE-K120 VE50	K 120	50	393.223	■	-	-	-	-	-	■	-	-	-	-	-	-	
		D125 CE-K180 VE50	K 180	50	393.231	■	-	-	-	-	-	■	-	-	-	-	-	-	
Шкурка шлифовальная CORKFLEX на бумажной основе с креплением на «липучке» 	125 Ø	D125 CO-P280 VE15	P 280	15	393.258	■	-	-	-	-	-	■	-	-	-	-	-		
		D125 CO-P400 VE15	P 400	15	393.266	■	-	-	-	-	-	■	-	-	-	-	-	-	
		D125 CO-P800 VE15	P 800	15	393.274	■	-	-	-	-	-	■	-	-	-	-	-	-	
Войлочная подушечка из натурального волокна 	125 Ø	FP D125 H VE5	жестк.	5	393.347	■	-	-	-	-	-	■	-	-	-	-	-		
		FP D125 S VE5	гибкий	5	393.355	■	-	-	-	-	-	■	-	-	-	-	-	-	

■ подходит
- не рекомендуется

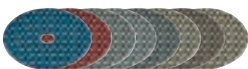
	Размеры в мм	Наименование	Зерни- стость	Шт. в. уп.	Но. д. заказа	SE 14-2 125 Set	SE 14-2 150 Set	LG 1704 VR	LK 604	SFE 8-2 115	XS 713	ORE 125-2	ORE 150-3/-5	X 1107 VE	MS 713	OSE 80-2	ODE 100-2		
Диск из нетканого полотна SC с креплением на «липучке» 	125 Ø	D125 SC-C VE10	coarse	10	358.614	■	-	-	-	-	-	■	-	-	-	-	-	-	
Диск из нетканого полотна SC с креплением на «липучке» 	125 Ø	D125 SC-M VE10	medium	10	358.622	■	-	-	-	-	-	■	-	-	-	-	-	-	
Диск из нетканого полотна SC с креплением на «липучке» 	125 Ø	D125 SC-VF VE10	very fine	10	358.630	■	-	-	-	-	-	■	-	-	-	-	-	-	
Алмазная шлифовальная подушечка 	125 Ø	DP 50 DRY D125	50	1	382.817	■	-	-	-	-	-	-	-	-	-	-	-	-	
		DP 100 DRY D125	100	1	382.825	■	-	-	-	-	-	-	-	-	-	-	-	-	-
		DP 200 DRY D125	200	1	382.833	■	-	-	-	-	-	-	-	-	-	-	-	-	-
		DP 400 DRY D125	400	1	382.841	■	-	-	-	-	-	-	-	-	-	-	-	-	-
		DP 800 DRY D125	800	1	382.868	■	-	-	-	-	-	-	-	-	-	-	-	-	-
		DP 1500 DRY D125	1500	1	382.876	■	-	-	-	-	-	-	-	-	-	-	-	-	-
		DP 3000 DRY D125	3000	1	382.884	■	-	-	-	-	-	-	-	-	-	-	-	-	-
		DP 10000 DRY D125	10000	1	382.965	■	-	-	-	-	-	-	-	-	-	-	-	-	-
Алмазная шлифовальная подушечка 	150 Ø	DP 30 DRY D150	30	1	418.951	-	■	-	-	-	-	-	-	-	-	-	-	-	
		DP 50 DRY D150	50	1	418.978	-	■	-	-	-	-	-	-	-	-	-	-	-	-
		DP 100 DRY D150	100	1	418.986	-	■	-	-	-	-	-	-	-	-	-	-	-	-
		DP 200 DRY D150	200	1	418.994	-	■	-	-	-	-	-	-	-	-	-	-	-	-
		DP 400 DRY D150	400	1	419.001	-	■	-	-	-	-	-	-	-	-	-	-	-	-
		DP 800 DRY D150	800	1	419.028	-	■	-	-	-	-	-	-	-	-	-	-	-	-
		DP 1500 DRY D150	1500	1	419.036	-	■	-	-	-	-	-	-	-	-	-	-	-	-
		DP 3000 DRY D150	3000	1	419.044	-	■	-	-	-	-	-	-	-	-	-	-	-	-
		DP 10000 DRY D150	10000	1	419.052	-	■	-	-	-	-	-	-	-	-	-	-	-	-









Эффективная обработка поверхностей полов и стен с помощью специального инструмента FLEX.

Если Вам необходимо снять штукатурку, бетон или стяжку, а также удалить покрытия или следы шлама, обратитесь за помощью к машинам FLEX. Идет ли речь об обработке больших или маленьких поверхностей, углов или кромок – санационные шлифовальные машины и фрезы FLEX не знают преград. Все санационные шлифовальные машины и фрезы оснащены мощными и выносливыми моторами, отвечающими самым высоким требованиям. Все машины имеют эффективную систему удаления пыли. Идеально согласованные с параметрами машин системы всасывания и фильтрации пылесосов FLEX препятствуют чрезмерной загрузке рабочих зон вредной для здоровья пылью.

Новая модель LD 18-7 150 R – это высокопроизводительная машина мощностью 1800 Вт от компании FLEX, которая хорошо показала себя, прежде всего, при обработке полов. Неважно, какой диаметр у шлифовального круга: 125, 150 или 180 мм. Ориентированные на конкретный случай применения шлифовальные машины для санационных работ компании FLEX отличаются исключительной мощностью.

Взяв в руки инновационную машину RETECFLEX RE 14-5 115 Вы получаете в свое распоряжение многофункциональный инструмент, пригодный для выполнения самых разных видов ремонтных и отделочных работ. Машина RETECFLEX может быть быстро и просто переоборудована в зависимости от того, какой из видов работ Вы планируете выполнять с ее помощью. Фрезерная головка, перфоратор, алмазный шлифовальный диск или диски для шлифования/полирования, любой из инструментов можно установить, выполнив пару несложных операций. Убедитесь в многообразии возможностей новой машины RETECFLEX RE 14-5 115. Линейка принадлежностей FLEX оптимальна согласована и адаптирована в соответствии с требованиями, предъявляемыми любыми условиями применения.



									
	Шлифовальная машина Beton-Giraffe WST 1000 FV	LD 15-10 125	LD 15-10 125 R	LD 18-7 125 R	LD 18-7 150 R	LD 24-6 180	RETECFLEX RE 14-5 115	LST 1503 VR*	LST 803 VR*
Потребляемая мощность, Вт	1010	1450	1450	1800	1800	2400	1400	1200	1800
Макс. рабочая ширина, мм	125	125	125	125	150	180	115	92	130
Обработка стен	•••	•••	•••	••	•	•	•••	-	-
Обработка потолков	•••	•••	•••	•	•	•	•••	-	-
Обработка полов небольшой площади	-	•••	•••	•••	••	•	•••	•••	•••
Обработка полов большой площади	-	•	•	••	•••	•••	•	-	-
Работы вблизи краев	-	-	✓	✓	✓	-	✓	-	-
Возможность удаления пыли	+	+	+	+	+	+	+	-	-
Поворачиваемая дополнительная ручка	-	+	+	+	+	+	-	-	-
Turbo-Jet	Kit System	Kit System	Kit System	Kit System	Kit System	Kit System	-	-	-
Beton-Jet	Kit System	-	-	-	-	-	Kit System	-	-
Thermo-Jet	Kit System	Kit System	Kit System	Kit System	Kit System	Kit System	-	-	-
Estrich-Jet	Kit System	Kit System	Kit System	Kit System	Kit System	Kit System	Kit System	-	-
PKD-Jet	-	Kit System	Kit System	Kit System	Kit System	Kit System	Kit System	-	-
Твердосплавная фрезерная головка пикообразное	-	-	-	-	-	-	Kit System	-	-
Твердосплавная фрезерная головка плоское	-	-	-	-	-	-	Kit System	-	-
Перфоратор	-	-	-	-	-	-	○	-	-
Тарелка шлифовальная круг с креплением на «липучке»	-	-	-	-	-	-	+	-	-
Корундовые шлифовальные диски	-	-	-	-	-	-	+	-	-

- очень хорошо подходит
- хорошо подходит
- подходит
- не подходит/нет в наличии

- доступен в качестве принадлежности
- + Стандартная комплектация
- ✓ Есть возможность поставляется в комплекте

*Информацию о машинах для бучардирования см. со стр. 337





Beton-Giraffe® WST 1000 FV.

Уникальный специалист по санационной обработке поверхностей стен и потолка



Beton-Giraffe® без труда удаляет стыковые швы и неровности на бетонной поверхности. С помощью соответствующих шлифовальных дисков из линейки принадлежностей FLEX (стр. 175) машина WST 1000 FV легко удаляет лакокрасочные покрытия, граффити, термопластические покрытия, стяжки, штукатурку, песчаник, шамот, асфальт, плиточный клей, каменные плиты, натуральный и искусственный камень, старый бетон и бетонные плиты. В соответствии с самым высокими требованиями машина Beton-Giraffe® оснащена мощным мотором на 1000 Вт.



Все выше и выше

Машина Beton-Giraffe® WST 1000 FV с телескопическим механизмом позволяет работать без лестниц или помостов на высоте до 3,50 м.



Отличное равновесие

Благодаря эргономическому исполнению, разнообразным возможностям захвата машины и положению мотора, Beton-Giraffe® всегда оптимально сбалансирована. Все это способствует неустойчивой для пользователя работе.



Уменьшает вред для здоровья пользователя

Встроенное устройство для отсоса пыли в сочетании с нашими пылесосами (стр. 222) делает работу непьюльной, сокращая связанный с запылением вред для здоровья.

Машины для санационных работ

WST 1000 FV



Технические характеристики

Диаметр кругов	125 мм
Частота вращения на холостом ходу	8000 /мин
Потребляемая мощность	1010 Вт
Отдаваемая мощность	600 Вт
Крепление инструмента	28 мм Ø
Размеры в мм	1330-1650
Длина кабеля	5,0 м
Вес	5,5 кг

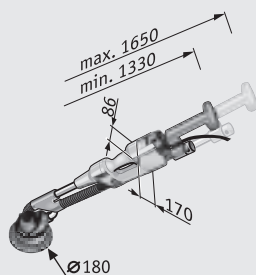

Шлифовальная машина по бетону Beton-Giraffe® для обработки стен и потолка

- Электроника FV: с поддержкой постоянной частоты вращения, плавным пуском, защитой от перегрузки
- Использование уникальной телескопической техники позволяет трансформировать машину Beton-Giraffe® в соответствии с поставленной задачей; длина регулируется в диапазоне 1330-1650 мм. Разжать рычаг для фиксации телескопического механизма, вытянуть ручку и зажать рычаг. Ручка поворачивается на 360°
- Эргономическое исполнение, разнообразные варианты захвата инструмента для неутомительной работы. Мотор при этом всегда остается между рукоятками и благодаря этому постоянно находится в оптимальном положении
- Система пылеудаления: защищает от абразивной пыли, способствует снижению износа дисков, держит поры бетона открытыми для новых покрытий
- Эластичное резиновое всасывающее кольцо с износостойким металлическим кольцом: плавно скользит по поверхности, защищает от пыли и разлетающихся камней
- Система пылеудаления с металлическим кольцом на защитном кожухе, гибким пылеудаляющим шлангом, соединяющим шлифовальную головку с направляющей трубкой. На конце телескопической трубки установлен разъем для подключения пылесоса FLEX
- Шлифовальная машина для санационных работ с карданным шарниром и новая головка шлифовальной машины специально подогнаны друг под друга. Выступы и неровности на стенах и потолке удаляются легко и просто.

Kit System

	WST 1000 FV, набор Turbo-Jet	355.747
	WST 1000 FV, набор Turbo-Jet без шланга	378.224
	WST 1000 FV, набор Thermo-Whirljet	355.755
	WST 1000 FV, набор Thermo-Whirljet без шланга	378.194
	WST 1000 FV, набор Estrich-Whirljet	355.763
	WST 1000 FV, набор Estrich-Whirljet без шланга	378.208
	WST 1000 FV, набор Beton-Whirljet	355.771
	WST 1000 FV, набор Beton-Whirljet без шланга	378.216

Стандартная комплектация Но. д. заказа

WST 1000 FV

1 быстросъемная гайка FixTec M 14	313.459
Антистатический пылеотсасывающий шланг Ø 32 мм x 4 м с защелкивающимся соединительным элементом и присоединительной муфтой для пылесоса	406.708
1 Чемодан для переноски	389.986

Принадлежности на стр. 175

Тип	Описание	Наименование	Размеры в мм	Шт. в. уг.	Но. д. заказа	WST 1000 FV
<p>Алмазный шлифовальный круг тарельчатой формы Turbo-Jet</p> 	<p>Тарельчатый шлифовальный круг Turbo-Jet с оптимальной производительностью съема материала. Благодаря большому числу алмазных сегментов обеспечивается заметно более плавный ход и более качественный результат шлифования. Идеально подходит для шлифовки поверхностей на минеральной основе.</p>	Turbo-Jet D125 28x23,5	125 Ø x 28 x 23,5	1	349.623	■
<p>Алмазный шлифовальный круг тарельчатой формы Thermo-Whirljet</p> 	<p>Thermo-Whirljet для поверхностей с лакокрасочным покрытием и малоабразивных материалов: термопластических, лакокрасочных покрытий, граффити, тонких слоев клея на бетоне или стяжке, каучуковых покрытий. Оптимизированный по массе, с фасонным фланцем FLEX. Тарельчатый шлифовальный круг с установленными под наклоном алмазными сегментами обеспечивает существенно более быстрое продвижение работы по сравнению с обычными шлифовальными кругами. Благодаря крупным, дельтаобразным пылеудаляющим отверстиям возникает чрезвычайно мощный воздушный поток. Снимаемый с поверхности материал мгновенно удаляется с рабочей поверхности. Предотвращаются усадка и перегрев сегментов, сокращается износ. Малый вес тарельчатого шлифовального круга способствует снижению нагрузки на привод. Не подходит для обработки кромок.</p>	TH-Whirljet D125 28x23,5	125 Ø x 28 x 23,5	1	323.071	■
<p>Алмазный шлифовальный круг тарельчатой формы Estrich-Whirljet</p> 	<p>Estrich-Whirljet для абразивных материалов: абразивные стяжки (с кварцевым песком), стяжки, свежий бетон, штукатурка, абразивный известковый песчаник (с кварцевым песком), песчаник, шамот, асфальт. Оптимизированный по массе, с фасонным фланцем FLEX. Не подходит для обработки кромок.</p>	E-Whirljet D125 28x23,5	125 Ø x 28 x 23,5	1	324.361	■
<p>Алмазный шлифовальный круг тарельчатой формы Beton-Whirljet</p> 	<p>Beton-Whirljet, шлифовальный диск по бетону: старого бетона, бетонных плит и блоков, блоков из натурального и искусственного камня, твердого силикатного кирпича, композитных каменных плит, клея для плитки, удаления глазури с керамической плитки. Оптимизированный по массе, с фасонным фланцем FLEX. Не подходит для обработки кромок.</p>	B-Whirljet D125 28x23,5	125 Ø x 28 x 23,5	1	323.063	■
<p>Шлифовальная головка по бетону без диска</p> 		VSB D125	125 Ø	1	350.931	■
<p>Резиновые всасывающие кольца</p> 	<p>Эластичное резиновое всасывающее кольцо плавно скользит по поверхности и обеспечивает оптимальную защиту от пыли и разлетающихся камней.</p>	AR-G D125 LD	125 Ø	1	257.246	■
<p>Чемодан для переноски</p> 	<p>Из противоударной пластмассы для WST и WSE 7, а также для шлифовальных средств и сменных головок.</p>	TK-S WST/WSE		1	389.986	■

■ подходит
- не рекомендуется

RETECFLEX



RETECFLEX. Специальный инструмент для шлифования, фрезерования, перфорации и полировки.

Нужная скорость при шлифовании и полировке обеспечивается за счет регулировки крутящего момента. Частота вращения под нагрузкой остается неизменной. Благодаря функции плавного пуска машина RE 14-5 115 включается без толчков. Функция температурного контроля исключает подгорание обмоток. Электронный модуль имеет герметичное исполнение, а обмотка – специальную защиту, что исключает повреждение этих элементов в результате попадания в них металлической пыли.



Достаточная мощность

Мотор с мощным тяговым усилием для быстрого продвижения работы, мощность 1400 Вт.



Пылеудаляющий кожух D 115 с дисковой щеткой

Регулировка по высоте без использования дополнительного инструмента для быстрой и простой установки кожухов на требуемую рабочую глубину.

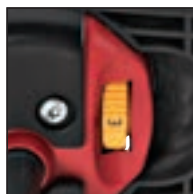

Подойдет для любого инструмента

Электронная регулировка скорости. Оптимальная частота вращения индивидуально выставляемая для различных инструментов и теплочувствительных материалов.



Регулировочная опора D 80

Сменная опора D 80, регулируемая по высоте без использования дополнительного инструмента, для фрезерного инструмента и перфоратора для оптимального ведения машины и эффективного пылеудаления.

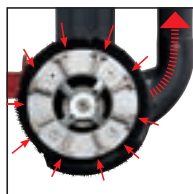

И никакой пыли

Чистый воздух и свободный обзор благодаря эффективному удалению пыли.



Устройство останова шпинделя

Простая смена инструмента благодаря встроенному устройству останова шпинделя.



Система крепления FLEX

Большое сечению пылеудаляющего канала, надежное и быстрое подключение с помощью системы FLEX Clip-System. Без адаптера и переходной муфты.



Всегда надежное управление

Оптимальные положения для захвата в различных рабочих ситуациях.



До самой кромки

Поворотный щеточный сегмент для быстрой настройки при работе близко к краям.



RETECFLEX

Мастер перевоплощений среди специальных инструментов.



Новая машина RETECFLEX представляет собой усовершенствованную модель санационной фрезы FLEX FS 3403 VRG. Согласно маркировке санационная фреза FS 3403 VRG является фрезой по штукатурке. В отличие от нее RETECFLEX является инструментом, применяемым для решения самых разных задач при проведении работ по санации, ремонту и благоустройству. Компактное исполнение обеспечивает максимальное удобство в работе. RETECFLEX наилучшим образом подходит для обработки небольших поверхностей. Идет ли речь об использовании регулировочной опоры или о работе с пылеотсасывающим кожухом с дисковой щеткой – работа близко к краю возможна с использованием обоих устройств. Пылеотсасывающий кожух с дисковой щеткой имеет дополнительный бортовой сегмент с возможностью регулирования без использования дополнительного инструмента. Идеальная машина для небольших мастерских. Универсальный прибор для различных сфер применения. В каждой комплектации предусмотрено устройство для отсоса пыли.

Быстрая и легкая смена инструмента для выполнения различных задач.



Мощная машина

Новая машина RETECFLEX играючи справляется даже с сильно выветрившимися старым бетоном.



Открыто, но эффективно

Поворачивающийся без использования дополнительного инструмента щеточный сегмент идеален для работ вблизи краев. Даже при открытом щеточном сегменте отвод пыли обеспечивается полностью.



Серьезный подход

Фрезерная головка с 12 твердосплавными резцами оптимально подходит для удаления старого плиточного клея.



Шлифует почти любую поверхность

RETECFLEX с тарельчатым шлифовальным кругом с креплением шлифовальных средств на «липучке» и шлифовальными дисками идеален для шлифования старых красок и дерева; с отводом пыли.



Отличное удержание

Небольшой вес машины RETECFLEX и высокий уровень удобства в обращении позволяет добиться высокого уровня обработки любых поверхностей стен.



Мастер на все руки



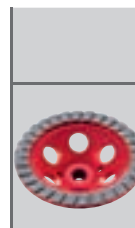

Покрытые краской обои вскрываются с помощью зуборезных долбяков перфоратора нового типа. Это делает возможным эффективное проникновения жидкостей (средств для снятия обоев).

RETECFLEX

Очень широкий диапазон применения.

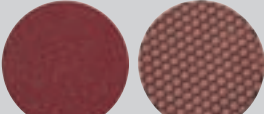

Материал	Применение	Электроника, ступень	Turbo-Jet	
	Обдирки бетонных элементов/ шлифование бетонных поверхностей (косметические работы по бетону)	4-6	●	
	Срезание бетона фрезой	4-6		
	Удаление переходов опалубки и бетонных подтеков на старом бетоне/шлифование выветрившегося старого бетона	6	●	
	Удаление переходов опалубки и бетонных подтеков на свежих забетонированных поверхностях	4-6	●	
	Срезание фрезой свежего (незрелого) бетона	4-6	●	
	Притупления кромок на элементах из свежего бетона	6	●	
	Удаление легких неровностей и переходов на бетонных элементах	4-6	●	
	Удаление загрязнений с бетонных поверхностей	4-6	●	
	Снятие твердой цементной штукатурки с высоким содержанием песка	6	●	
	Шлифование твердой цементной штукатурки	6		
	Снятие мягкой штукатурки	3-5		
	Шлифование штукатурки на основе искусственной смолы	3-5		
	Срезание мягкой штукатурки фрезой	4-6		
	Срезание твердой штукатурки фрезой	4-6		
	Снятие штукатурки на основе искусственной смолы (верхний слой)	4-6		
	Удаление штукатурки с деревянных балок (фахверк)	4-6		
	Снятие плиточного клея с поверхности мягкой штукатурки	3-6	●	
	Удаление плиточного клея с поверхности стяжки	6	●	
	Срезание фрезой остатков плиточного клея	4-6	●	
	Зашлифовка старого плиточного покрытия перед кладкой новой плитки	6	●	
	Удаление латексных и масляных красок с поверхности штукатурки	4-6		
	Удаление лакокрасочных покрытий с поверхности штукатурки	3-6		
	Отшлифовка старых поврежденных лакокрасочных покрытий	2-4		
	Удаление эластичных защитных покрытий с поверхностей бетона и штукатурки	4-6		
	Термоэластичные покрытия	2-4		
	Удаление мягких ПУ-покрытий	4-6		
	Отшлифовка напольных стяжек и покрытий на напольных стяжках	6		
	Удаление затвердевших покрытий на основе эпоксидных смол	6		
	Удаление покрытий, полученных спеканием, и других покрытий с бетонных поверхностей	4-6	●	
	Удаление остатков монтажной пены и клея	4-6		
	Удаление масс для заделки швов и шпатлевки	3-5		
	Удаление старых выравнивающих и шпатлевочных масс	3-5	●	
	Отшлифовка неровностей на зашпатлеванных поверхностях	2-4		
	Шлифование пластика и деталей из стеклопластика	2-4		
	Вскрытие покрытых краской обоев для проникновения жидкости (средств для снятия обоев)	3-4		
	Шлифование поврежденных деревянных поверхностей	2-4		
	Шлифование деревянных балок/ фахверка при реставрационных работах	2-4		
		Чистка выветренных участков на поверхности натурального камня	1-2	
		Шлифование столешниц из гранита в области натурального камня	1-2	
Фаза плитки из керамогранита на кромке реза		1-2		

Пылеудаляющий кожух D 115 					Регулировочная опора D 80 			Пылеудаляющий кожух D 115 + Тарелка шлифовальная круг с креплением на «липучке»	
									
Concrete-Jet	Screed-Jet	Surface-Jet	TC-Jet	PKD-Jet	вердосплавные фрезы остроконечной формы	вердосплавные фрезы плоской формы	Перфоратор	Корундовые шлифовальные диски	Алмазная шлифовальная подушечка
•		•							• 1-2
•					•				• 1-2
	•					•			
	•					•			
		•							
		•							• 1-2
•	•								
			•						
			•						
					•	•			
					•	•			
	•		•		•	•			
•					•	•			
		•	•		•	•			
								•	
		•			•	•			
					•	•			
	•					•			
•					•	•			
•		•							
			•		•	•			
			•					•	
							•	•	
								•	
								•	
									•
									•
									•

! Рекомендация: По теплочувствительным лакокрасочным покрытиям работать со сниженным числом оборотов. Это позволит избежать залипания и загрязнения фрезерного и шлифовального инструмента.



Мощные, удобные и надежные шлифовальные машины для санационных работ LD 15-10 125 и LD 15-10 125 R мощностью 1450 Вт.

Модели шлифовальных машин для санационных работ FLEX LD 15-10 125 и LD 15-10 125 R подкупают удобством в обращении, высокопроизводительным и надежным двигателем мощностью 1450 Вт. Они легко справляются с жесткими требованиями во время ежедневной работы на стройплощадке. Вместе со шлифовальными кругами диаметром 125 мм они идеально подходят для обработки поверхностей небольшой или средней площади. Многие конструктивные элементы имеют исключительную защиту от пыли, что позволяет существенно продлить срок службы инструмента. Электронные устройства шлифовальных машин для санационных работ оснащены системой поддержания постоянной частоты вращения, системой плавного пуска, защитой от перегрузки и перегрева.



Достаточная мощность

Высокопроизводительный двигатель мощностью 1450 Вт отличается выносливостью и высоким КПД, а также обладает достаточным запасом мощности. Кроме того, специальная система пылезащиты предохраняет двигатель от абразивной пыли. Это способствует значительному увеличению срока службы.



Плавная регулировка положения ручки

Регулировка осуществляется посредством барашкового винта. Это позволяет просто и удобно выполнить установку в оптимальное положение.



Блокировка шпинделя

Установленная в корпус редуктора блокировка шпинделя препятствует случайному включению.



Прочная амортизированная ручка

Для оптимального использования и управления машиной.



Выключатель

Выключатель имеет оптимальное расположение. Им удобно пользоваться даже в перчатках.



Пылеудаляющий кожух с щеточным кольцом*

Прочное щеточное кольцо обеспечивает максимальную мощность всасывания и защищает от пыли и выбрасываемых камней.

*У модели LD 15-10 125 R



Новый защитный кожух*

Улучшенная подача воздуха и более эффективное удаление пыли благодаря наклонной трубе и уплотнению изгиба бокового сегмента. Пыль – не помеха даже при работе над головой.

*У модели LD 15-10 125 R



Всегда на нужной высоте*

Регулировка высоты с помощью зажимного рычага без использования инструментов позволяет быстро установить вытяжной кожух на нужной высоте.

*У модели LD 15-10 125 R



Уберет всё**

Большой диаметр всасывающего отверстия обеспечивает эффективное удаление пыли. Надежное и удобное подключение всасывающего шланга с помощью системы FLEX Clip (адаптер не нужен).

**У модели LD 15-10 125



До самого края*

Поворачиваемый без использования дополнительно инструмента щеточный сегмент для быстрой подгонки при работе вблизи краев.

*У модели LD 15-10 125 R



Встроенное крепление всасывающего шланга
Пылеудаляющий шланг крепится к машине и обеспечивает работу без помех.



Прочный металлический вытяжной кожух**
Эластичное резиновое всасывающее кольцо с износостойчивым металлическим кольцом плавно скользит по поверхности и защищает от пыли и выбрасываемых камней.

**У модели LD 15-10 125

Настоящие чистюли.

Всегда оптимальная мощность всасывания – в любом положении.



Две модели шлифовальных машин для санационных работ LD 15-10 125 и LD 15-10 125 R подкупают невероятной легкостью и удобством в обращении. Даже при выполнении работ прямо над головой эти машины удобно держать и можно быть уверенным в их высокой мощности всасывания. В сочетании с подходящими алмазными шлифовальными кругами эти машины идеально подойдут для удаления бетонных наплывов и бугров, а также старых покрытий и наслоений.

И неважно, стена ли это, потолок или пол – они отшлифуют всё.



Эргономично и удобно

Новая эргономичная, плавно регулируемая и чрезвычайно вибростойкая рукоятка позволяет сделать работу менее утомительной.



Незначительная конструктивная высота

Благодаря незначительной конструктивной высоте можно играючи производить шлифовку даже в ограниченном пространстве.



Открыто, но эффективно

Поворачивающийся без использования дополнительного инструмента щеточный сегмент идеален для работ вблизи краев. Даже с открытым щеточным сегментом отвод пыли всегда осуществляется полностью.



Шлифует почти всё

Шлифовальные машины для санационных работ FLEX позволяют запросто удалять старую краску, штукатурку, бетон или стяжку, а также покрытия и цементную пленку.



Просто удобно

Незначительный вес гарантирует максимально контролируемое и легкое перемещение.



Серьезный подход

Благодаря прочной конструкции шлифовальные машины для санационных работ наилучшим образом подходят для решения самых разнообразных задач.



Модели LD 18-7 125 R/150 R мощностью 1800 Вт – еще большее тяговое усилие и выносливость. Идеальный инструмент для обработки средних и больших поверхностей.

Высокопроизводительные шлифовальные машины для санационных работ мощностью 1800 Вт оптимально подходят для обработки минеральных напольных покрытий. Эти устройства отличаются долговечными двигателями с невероятной мощностью, тяговой способностью и выносливостью, а также превосходной защитой двигателя. Поэтому шлифовальные машины для санационных работ LD 18-7 125 R и LD 18-7 150 могут использоваться на стройплощадке в самых суровых условия. Обе машины оснащены вытяжным кожухом с поворотным боковым сегментом.



Мощные и еще более надежные

Высокопроизводительный и надежный двигатель мощностью 1800 Вт для максимально быстрого продвижения работ.



Плавная регулировка положения ручки

Регулировка осуществляется посредством барашкового винта. Это позволяет просто и удобно выполнить установку в оптимальное положение.



Блокировка шпинделя

Установленная в корпус редуктора блокировка шпинделя препятствует случайному включению.



Прочная амортизированная ручка

Для оптимального использования и управления машиной.



Выключатель

Выключатель имеет оптимальное расположение. Им удобно пользоваться даже в перчатках.



Пылеудаляющий кожух с щеточным кольцом

Прочное щеточное кольцо обеспечивает максимальную мощность всасывания и защищает от пыли и выбрасываемых камней.



Защитный кожух Ø 125 мм*

Надежное крепление всасывающего шланга, улучшенная подача воздуха, а также удаление пыли благодаря наклонной трубе и уплотнению изгиба бокового сегмента. Пыль – не помеха даже при работе над головой.

*У модели LD 18-7 125 R



Всегда на нужной высоте

Регулировка высоты с помощью зажимного рычага без использования инструментов позволяет быстро установить вытяжной кожух на нужной высоте.



Защитный кожух Ø 150 мм**

Большой диаметр всасывающего отверстия обеспечивает эффективное удаление пыли. Надежное и удобное подключение всасывающего шланга с помощью системы FLEX Clip (адаптер не нужен).

** У модели LD 18-7 150 R



До самой кромки

Поворачиваемый без использования дополнительного инструмента щеточный сегмент для быстрой подгонки при работе вблизи краев.



Модель LD 24-6 180 – мощное орудие для полов большой площади.

Модель LD 24-6 180 оснащена двигателем и редуктором в прочных корпусах. Кроме того, надежный и прочный стальной редуктор, а также защищенный металлической крышкой подшипник шпинделя повышают уровень надежности и срок службы. Удобный и очень узкий корпус двигателя модели LD 24-6 180 позволяет оптимально управлять машиной. Ручка-скоба с плавной регулировкой положения позволяет снизить утомление и уменьшить уровень вибрации. Благодаря задней рукоятке с мягкой вставкой обращение с инструментом становится еще более удобным и безопасным.



Мощность без границ

Высокопроизводительный и надежный двигатель мощностью 2400 Вт и 6500 об/мин для максимально быстрого продвижения работ.



Плавная регулировка положения ручки

Регулировка осуществляется посредством барашкового винта. Это позволяет просто и удобно выполнить установку в оптимальное положение.



Блокировка шпинделя

Установленная в корпус редуктора блокировка шпинделя препятствует случайному включению.



Прочная амортизированная ручка

Для оптимального использования и управления машиной.



Выключатель

Выключатель имеет оптимальное расположение. Им удобно пользоваться даже в перчатках.



Прочный металлический вытяжной кожух

Эластичное резиновое всасывающее кольцо с износостойчивым металлическим кольцом плавно скользит по поверхности и защищает от пыли и выбрасываемых камней.



Softgrip

Благодаря задней рукоятке с мягкой вставкой обращение с инструментом становится еще более удобным и безопасным.



Специалист по обработке поверхностей большой площади

Благодаря высокопроизводительным алмазным шлифовальным кругам FLEX и эффективному удалению пыли модель LD 24-6 180 позволяет быстро и качественно обрабатывать поверхности большой площади.

Надежный помощник при выполнении ежедневных сложных работ на стройплощадке. Чем больше мощность двигателя, тем быстрее продвигается работа.



Открыто, но эффективно

Поворачивающийся без использования дополнительного инструмента щеточный сегмент идеален для работ вблизи краев. Даже с открытым щеточным сегментом отвод пыли всегда осуществляется полностью.



Оптимальное использование

Сбалансированное распределение веса и задняя рукоятка обеспечивают оптимальное обращение с инструментом.



Серьезный подход

Благодаря прочной конструкции шлифовальные машины для санационных работ наилучшим образом подходят для ежедневного использования при выполнении сложнейших работ на стройплощадке.



Утопленная

Благодаря утопленной головке шпинделя для предотвращения случайного включения повышается уровень безопасности машины для пользователя.



В позиции

Ручка-скоба может быть установлена непосредственно над рабочей поверхностью, чтобы управлять машиной с максимальной точностью.



Эргономично и удобно

Эргономичная рукоятка с плавной регулировкой положения и исключительной вибростойкостью позволяет сделать работу менее утомительной.

Профессионал. Для полов площадью до 100 кв. м.



Инструмент, который может много шлифовать, также должен быть в состоянии справляться с большим количеством пыли.

Одна из самых мощных ручных шлифовальных машин для бетонных поверхностей на рынке. Из-за невероятной мощности машиной можно управлять только двумя руками. Благодаря эффективному всасыванию пыли в сочетании с высокопроизводительными алмазными шлифовальными кругами подключенный пылесос с легкостью справляется с удалением больших объемов пыли. Для эффективной и непыльной работы необходимо использовать только безопасные пылесосы с автоматической очисткой фильтра.



Правильный подбор алмазных шлифовальных кругов играет решающую роль

Почти для каждого вида основания FLEX предлагает подходящие алмазные шлифовальные круги. Они убеждают, прежде всего, высокой производительностью съема, скоростью выполнения работ и длительным сроком службы. Кроме того, высококачественные алмазные шлифовальные круги FLEX обеспечивают бережное использование машины.



Большой, еще больше, LD 24-6 180

Шлифовальная машина для бетона LD 24-6 180 мощностью 2400 Вт имеет очень прочный корпус и поэтому наилучшим образом подходит для использования в жестких условиях. Благодаря шлифовальному кругу диаметром 180 мм большие площади можно зачищать быстро и равномерно.



Технические характеристики

Макс. диаметр шлифовального инструмента	115 мм
Макс. диаметр фрезерной головки	80 мм
Частота вращения на холостом ходу	1800-5200 /мин
Потребляемая мощность	1400 Вт
Отдаваемая мощность	880 Вт
Крепление инструмента	M 14
Размеры (Д x Ш x В)	340 x 185 x 145 мм
Длина кабеля	4,0 м
Вес	3,1 кг



RETECFLEX, универсальный инструмент для санации, ремонта и благоустройства

- Электроника на основе микропроцессора VR: предварительная установка частоты вращения, поддержка постоянной частоты вращения посредством тахогенератора, плавный пуск, блокировка повторного включения при перепаде электроэнергии, защита от перегрузки и контроль температуры
- Мотор: с мощным тяговым усилием для быстрого продвижения работы
- Электронный модуль в герметичном исполнении, исключающем его повреждение в результате попадания пыли. Тройная защита обмотки способствует снижению износа мотора и продляет срок его службы
- Специальный редуктор: специальное передаточное отношение редуктора привода для высокого крутящего момента в среднем и низком диапазоне частоты вращения
- Пылезащищенный выключатель
- Эффективная система отсоса пыли благодаря большому сечению пылеотсасывающего канала. Простое и быстрое подсоединение пылесоса с помощью системы FLEX Clip. Без адаптера и переходной муфты
- Пылеудаляющий кожух: с бесступенчатой регулировкой по высоте
- Система инструментов универсального применения, подходит для решения многих задач при выполнении ремонтных работ и работ по благоустройству. Компактна, удобна в эксплуатации, идеально подходит для обработки небольших поверхностей, а также обработки краевых участков больших поверхностей
- Блокировка шпинделя

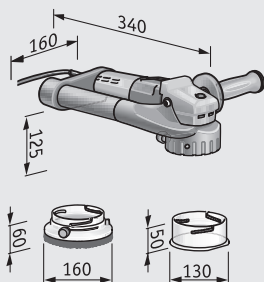

Стандартная комплектация

Стандартная комплектация	Но. д. заказа
RE 14-5 115	
1 ручка SoftVib	325.376
1 пылеудаляющий кожух для шлифования Ш 115 мм с дисковой щеткой	366.528
1 регулировочная опора для фрезерования Ø 80 мм	366.897
1 тарельчатый шлифовальный круг Ø 115/M14 Klett Bowl	366.609
Набор корундовых шлифовальных дисков Ø 115	
1 торцевой штифтовой гаечный ключ	366.536
1 торцевой шестигранный ключ, SW 4	102.229
1 чемодан для переноски L-BOXX® 238	414.093
1 вкладыш в чемодан для переноски	414.182

Kit System

	RE 14-5 115, набор фрезерных головок остроконечной формы	369.217
	RE 14-5 115, набор фрезерных головок плоской формы	369.225
	RE 14-5 115, Kit B-Jet	369.233
	RE 14-5 115, Kit E-Jet	369.241
	RE 14-5 115, Kit S-Jet	369.268
	RE 14-5 115, Kit TC-Jet	369.276
	RE 14-5 115, Kit PKD-Jet	389.587



Компактная шлифовальная машина для санационных работ, для беспыльной шлифовки, 125 мм

- Электроника: поддержка постоянной частоты вращения посредством тахогенератора, плавный пуск, защита от перегрузки и контроль температуры
- Система пылеудаления: защищает от загрязнения пылью, способствует снижению износа дисков, оставляет поры бетона открытыми для новых покрытий
- Надежный двигатель 1450 Вт с достаточным запасом мощности
- С дополнительной эргономической погашающей вибрации ручкой с бесступенчатым регулированием для оптимального пользования и управления машиной
- Для быстрого подключения шланга. В стандартной комплектации имеется адаптер с системой крепления FLEX для защелкивающегося соединительного элемента Ø 32.
- Потайная блокировка шпинделя от несанкционированного нажатия
- Идеально подходит для обработки стен, потолков и полов. Эффективная и экономичная работа благодаря оптимальному сочетанию машины и тарельчатого шлифовального круга

для LD 15-10 125

- Эластичное резиновое всасывающее кольцо с износостойким металлическим кольцом: плавно скользит по поверхности, защищает от пыли и разлетающихся камней
- Пылеудаляющий кожух: с бесступенчатой регулировкой по высоте

для LD 15-10 125 R

- Защитный кожух: с поворотным сегментом для шлифования у самой стенки; регулируемый по высоте для подгонки под любую высоту дисков для оптимального удаления пыли



Технические характеристики

Диаметр кругов	125 мм
Частота вращения на холостом ходу	10000 /мин
Потребляемая мощность	1450 Вт
Отдаваемая мощность	950 Вт
Вибрация	< 6,4 m/s ²
Крепление инструмента	M 14
Длина кабеля	4,0 м
Вес LD 15-10 125	3,2 кг
Вес LD 15-10 125 R	2,9 кг

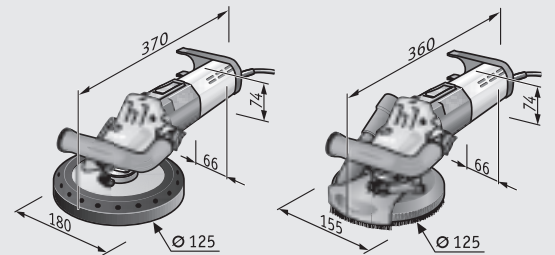

Kit System

	LD 15-10 125, набор Turbo-Jet	405.914
	LD 15-10 125, набор TH-Jet	405.930
	LD 15-10 125, набор E-Jet	405.957
	LD 15-10 125, набор PKD-Jet	405.973
	LD 15-10 125, набор PKD-Jet 5-C	406.007
	LD 15-10 125 R, комплект Turbo-Jet	405.906
	LD 15-10 125 R, комплект TH-Jet	405.922
	LD 15-10 125 R, набор E-Jet	405.949
	LD 15-10 125 R, комплект PKD-Jet	405.965
	LD 15-10 125 R, набор PKD-Jet 5-C	405.981

Стандартная комплектация

Но. д. заказа

LD 15-10 125

1 пылеудаляющий кожух с резиновым всасывающим кольцом	421.111
1 ручка-скоба	
3 кабельных держателя	252.188 (3x)
1 торцовый шестигранный ключ, SW 4	102.229
1 Адаптер для подключения пылесоса SAD-C D25-32 AS	320.188
1 торцевой штифтовой гаечный ключ	392.537
1 чемодан для переноски L-BOXX® 238	414.093
1 вкладыш в чемодан для переноски	414.131

LD 15-10 125 R

1 пылеудаляющий кожух с кольцом из щеток	393.363
1 ручка-скоба	
3 кабельных держателя	252.188 (3x)
1 торцовый шестигранный ключ, SW 4	102.229
1 Адаптер для подключения пылесоса SAD-C D32 AS	393.398
1 торцевой штифтовой гаечный ключ	392.537
1 чемодан для переноски L-BOXX® 238	414.093
1 вкладыш в чемодан для переноски	414.131

Машины для санационных работ

LD 18-7 125 R

LD 18-7 150 R



Технические характеристики

Диаметр кругов LD 18-7 125 R	125 мм
Диаметр кругов LD 18-7 150 R	150 мм
Частота вращения на холостом ходу	7000 /мин
Потребляемая мощность	1800 Вт
Отдаваемая мощность	1200 Вт
Крепление инструмента	M 14
Длина кабеля	4,0 м
Вес LD 18-7 125 R	4,2 кг
Вес LD 18-7 150 R	4,3 кг

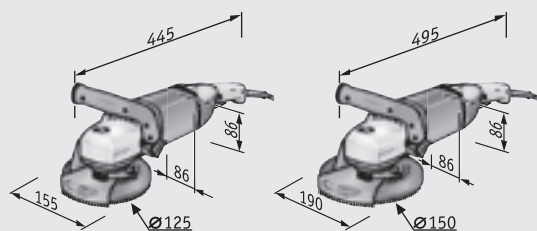

Мощная шлифовальная машина для санационных работ на 1800 Вт для близкой к краям шлифовки

- Электроника FV: с постоянным поддержанием частоты вращения, плавным пуском, защитой от перегрузки и контролем температуры
- Надежный двигатель 1800 Вт с достаточным запасом мощности
- Система пылеудаления: защищает от абразивной пыли, способствует снижению износа дисков, держит поры бетона открытыми для новых покрытий
- Потайная блокировка шпинделя от несанкционированного нажатия
- С дополнительной эргономической погашающей вибрации ручкой с бесступенчатым регулированием для оптимального пользования и управления машиной
- Защитный кожух: с поворотным сегментом для шлифования у самой стенки; регулируемый по высоте для подгонки под любую высоту дисков для оптимального удаления пыли
- Адаптер для системы зажимов FLEX входит в комплект поставки
- С размером 125 мм идеально подходит для обработки маленьких и средних поверхностей полов и стен

для LD 18-7 150 R

- С размером 150 мм идеально подходит для обработки поверхностей полов и стен

Стандартная комплектация

Но. д. заказа

LD 18-7 125 R

1 пылеудаляющий кожух с кольцом из щеток	393.363
1 ручка-скоба	
3 кабельных держателя	252.188 (3x)
1 торцевой ключ с внутренним шестигранником	102.229
1 адаптер для подключения удаляющего устройства	340.790
1 торцевой штифтовой гаечный ключ	392.537
1 зажимная гайка M 14	100.080
1 Чемодан для переноски	329.908

LD 18-7 150 R

1 пылеудаляющий кожух с кольцом из щеток	419.176
1 ручка-скоба	
3 кабельных держателя	252.188 (3x)
1 торцевой ключ с внутренним шестигранником	102.229
1 зажимная гайка M 14	100.080
1 торцевой штифтовой гаечный ключ	392.537
1 Чемодан для переноски	329.908

Kit System

	LD 18-7 125 R, Kit Turbo-Jet	408.603
	LD 18-7 125 R, Kit TH-Jet	408.611
	LD 18-7 125 R, Kit E-Jet	408.638
	LD 18-7 125 R, Kit PKD-Jet	408.646
	LD 18-7 125 R, Kit PKD-Jet 5-C	408.654
	LD 18-7 150 R, Kit Turbo-Jet	418.765
	LD 18-7 150 R, Kit TH-Jet	418.773
	LD 18-7 150 R, Kit E-Jet	418.781
	LD 18-7 150 R, Kit PKD-Jet	418.854

Принадлежности со стр. 196



Шлифовальная машина для санационных работ на поверхностях, 180 мм

- Эластичное резиновое всасывающее кольцо с износостойким металлическим кольцом: плавно скользит по поверхности, защищает от пыли и разлетающихся камней
- Система пылеудаления: защищает от абразивной пыли, способствует снижению износа дисков, держит поры бетона открытыми для новых покрытий
- Ограничение пускового тока: для надежного запуска устройства без перегрузки электросети
- Блокировка повторного включения при перепаде электроэнергии
- Пылеудаляющий кожух: с бесступенчатой регулировкой по высоте
- Всасывающий патрубок: наружный диаметр 32 мм
- Блокировка шпинделя
- Подходит для снятия материала с больших поверхностей
- Оптимальное управление благодаря задней рычажной рукоятке
- С дополнительной эргономической погашающей вибрации ручкой с бесступенчатым регулированием для оптимального пользования и управления машиной
- Пылеотсасывающий шланг/адаптер не входит в комплект поставки
- Подходят тарельчатые шлифовальные круги высотой от 22 до 28 мм



Технические характеристики

Диаметр кругов	180 мм
Частота вращения на холостом ходу	6500 /мин
Потребляемая мощность	2400 Вт
Отдаваемая мощность	1450 Вт
Крепление инструмента	M 14
Длина кабеля	4,0 м
Вес	6,6 кг

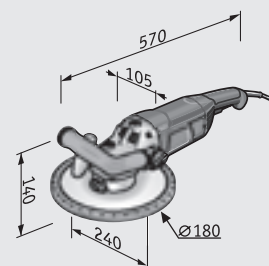

Kit
System

	LD 24-6 180, Kit Turbo-Jet	420.514
	LD 24-6 180, Kit TH-Jet	418.870
	LD 24-6 180, Kit E-Jet	418.862
	LD 24-6 180, Kit PKD-Jet 6-C	420.522

Принадлежности со стр. 196

Стандартная комплектация

Но. д. заказа

LD 24-6 180

1 пылеудаляющий кожух с резиновым всасывающим кольцом	421.154
1 адаптер для подключения удаляющего устройства	393.398
1 зажимная гайка M 14	100.080
1 зажимной фланец SW 17	191.604
1 ручка-скоба	
3 кабельных держателя	302.538 (3x)
1 торцовый шестигранный ключ, SW 6	256.832
1 торцевой штифтовый гаечный ключ	392.537
1 Чемодан для переноски	329.908

Машины для санационных работ

Принадлежности









Тип	Описание	Наименование	Размеры в мм	Шт. в. уп.	Но. д. заказа	WST 1000 FV	RE 14-5 115	LD 15-10 125	LD 15-10 125 R	LD 18-7 125 R	LD 18-7 150 R	LD 24-6 180		
 <p>Тарельчатый шлифовальный круг с креплением шлифовальных средств на «липучке» Ø 115, Bowl</p>	Тарельчатый шлифовальный круг с покрытием «липучкой» Bowl для крепления шлифовальных средств. Слой пористой резины толщиной 12 мм амортизирует давление и обеспечивает его равномерное распределение.		115 Ø	1	366.609	-	■	-	-	-	-	-		
 <p>Регулирующая опора для фрезерных работ</p>	Переставляемый без использования дополнительного инструмента защитный кожух для оптимальной управляемости машины и эффективного пылеудаления.		80 Ø	1	369.314	-	■	-	-	-	-	-		
 <p>Пылеудаляющий кожух</p>	С поворотным сегментом и дисковой щеткой для шлифовальных работ.		115 Ø	1	366.528	-	■	-	-	-	-	-		
  <p>Защитный кожух с поворотным боковым сегментом</p>	Возможна обработка вблизи кромок при максимальной мощности всасывания. Регулировка по высоте при помощи зажимного рычага без использования дополнительного инструмента позволяет быстро установить пылеудаляющий кожух на уровне инструмента.	SG-R D125 SE	125 Ø	1	393.363	-	-	-	■	■	-	-		
 <p>Дисковая щетка</p>	Дисковая щетка для пылеудаляющего кожуха, имеет две сегментные секции.	BK-H RE14-5-115	115 Ø	1	369.454	-	■	-	-	-	-	-		
		BK-H SE 14-2 125	125 Ø	1	394.076	-	-	-	■	■	-	-		
		BK-H SE 14-2 125 VE3	125 Ø	3	421.138	-	-	-	■	■	-	-		
		BK-H SE 14-2 150	150 Ø	1	419.184	-	-	-	-	-	■	-		
		BK-H SE 14-2 150 VE3	150 Ø	3	421.146	-	-	-	-	■	-			
 <p>Защитный кожух с резиновым всасывающим кольцом</p>	Эластичное резиновое всасывающее кольцо плавно скользит по поверхности и обеспечивает оптимальную защиту от пыли и разлетающихся камней.	SG D125 LD	125 Ø	1	421.111	-	-	■	-	-	-	-		
 <p>Резиновое всасывающее кольцо</p>	Эластичное резиновое всасывающее кольцо плавно скользит по поверхности и обеспечивает оптимальную защиту от пыли и разлетающихся камней.		125 Ø	1	257.246	■	-	■	-	-	-	-		
			180 Ø	1	258.626	-	-	-	-	-	-	■		

■ подходит
- не рекомендуется





Тип	Описание	Наименование	Шт. в. уп.	Но. д. заказа	WST 1000 FV	RE 14-5 115	LD 15-10 125	LD 15-10 125 R	LD 18-7 125 R	LD 18-7 150 R	LD 24-6 180
<p>Адаптер с фиксатором</p> 	Для соединения электроинструмента FLEX с вытяжными шлангами других производителей. Подходит для 27 мм шлангов внутри, 36 мм шлангов снаружи, с регулировкой подсасываемого воздуха.	SAD-C D36/27 AS/NL	1	408.360	-	■	-	-	-	-	-
<p>Переходник с быстросъемным зажимом</p> 	Сменный переходник для электроинструмента с системой крепления FLEX для быстрого и простого присоединения/отсоединения (быстросъемное зажимное кольцо).	SAD-FC 32	1	410.497	■	■	-	-	-	-	-
<p>Адаптер</p> 	Подходит для пылеотсасывающих шлангов с системой крепления FLEX. Антистатическое исполнение.	SAD-C D32 AS	1	393.398	-	-	■	■	■	■	■
<p>Антистатический всасывающий шланг с регулятором вторичного воздуха</p> 	Внутренний Ø 32 мм, 4 м с универсальным инструментальным коннектором, зажимной системой и универсальным адаптером (320.188), антистатический. С регулировкой добавочного воздуха для уменьшения вакуума на всасывании в случае необходимости.	SH-C 32x4m AS/NL	1	406.708	-	-	-	-	-	-	-
<p>Ручка SoftVib</p> 	Ручка SoftVib для существенного сокращения вибраций, передаваемых инструментом на кисть и руку работающего. Благодаря чему значительно снижается риск заболеваний.	GS-M M8 SVM 8	1	325.376	-	■	-	-	-	-	-
<p>Торцевой штифтовый гаечный ключ</p> 	Специальный ключ для демонтажа фрезерного и шлифовального инструмента.		1	366.536	-	■	-	-	-	-	-
<p>Чемодан для переноски L-BOXX®</p> 	Благодаря прочной системе хранения и транспортировки L-BOXX® из ударопрочной пластмассы доставка инструментов, принадлежностей и расходных материалов на место использования отличается простотой и удобством. Продуманные вкладыши обеспечивают порядок и обзорность, ручки эргономичной формы и дополнительные накладки на ручки обеспечивают удобное и комфортное использование. Невероятная простота соединения и разъединения отдельных L-BOXX® оптимально упрощает их совместную транспортировку. Прекрасно подходит, даже без адаптеров, к имеющим сертификат TÜV системам оснащения автомобиля Sortimo. Допустимая нагрузка на каждый L-BOXX® до 25 кг, при перевозке до 40 кг, нагрузка на крышку до 100 кг. Защищено от брызг воды. Без вкладыша, с дополнительной фронтальной ручкой.	TK-L 102 TK-L 136 TK-L 238	1 1 1	414.077 414.085 414.093	- - -	- - ■	- - ■	- - ■	- - -	- - -	- - -

Машины для санационных работ

Принадлежности







Тип	Описание	Наименование	Размеры в мм	Шт. в. уп.	Но. д. заказа	WST 1000 FV	RE 14-5 115	LD 15-10 125	LD 15-10 125 R	LD 18-7 125 R	LD 18-7 150 R	LD 24-6 180
Пластмассовый чемодан для переноски 	Соответствующий размеру инструмента, противоударный чемодан для переноски, подходит для моделей L 3206 CD, L 3208 CD, L 21-6 230, L 24-6 230, LD 3206 C, SR 602 VV, SK 602 VV, LD 18-7 125/150 R, LD 24-6 180.	TK-S Multi		1	329.908	-	-	-	-	■	■	■
Вкладыш в чемодан для переноски	Подходящий вкладыш RE 14-5 115 в чемодан для транспортировки L-BOXX® 238.	TKE RE 14-5		1	414.182	-	■	-	-	-	-	-
	Подходящий вкладыш для принадлежностей в чемодан для переноски L-BOXX® 102.	TKE 4x D130/1x 135x295		1	414.166	-	-	-	-	-	-	-
	Подходящий вкладыш в чемодан для переноски L-BOXX® 238. Для LD 15-10 125 / R.	TKE LD 15-10 125		1	414.131	-	-	■	■	-	-	-
	Подходящий вкладыш в чемодан для переноски L-BOXX® 136 для принадлежностей / абразивных инструментов Ø 150 мм.	TKE 4xD150		1	407.704	-	-	-	-	-	-	-
Алмазный шлифовальный круг тарельчатой формы Beton-Jet 	Тарельчатый шлифовальный круг подходит для обдирки бетонных поверхностей, разрушающихся старых бетонных оснований, твердой цементной штукатурки, для удаления переходов обшивки и бетонных дорожек, отвердевших эпоксидных покрытий и известковых натеков на бетонных основаниях. Высокая производительность шлифования и долгий срок службы благодаря сегментной конструкции. Оптимальная подготовка основания для дальнейшего покрытия.	B-Jet D115 C M14	115 Ø	1	418.757	-	■	-	-	-	-	
Алмазный шлифовальный круг тарельчатой формы Thermo-Jet   	Тарельчатый шлифовальный круг подходит для обдирки бетонных поверхностей, разрушающихся старых бетонных оснований, твердой цементной штукатурки, для удаления переходов обшивки и бетонных дорожек, отвердевших эпоксидных покрытий и известковых натеков на бетонных основаниях. Высокая производительность шлифования и долгий срок службы благодаря сегментной конструкции. Оптимальная подготовка основания для дальнейшего покрытия.	TH-Jet D125 22,2	125 Ø	1	359.378	-	-	■	■	■	-	
		TH-Jet D150 22,2	150 Ø	1	418.919	-	-	-	-	-	■	-
		TH-Jet D180 22,2	180 Ø	1	359.386	-	-	-	-	-	-	■
Алмазный шлифовальный круг тарельчатой формы Estrich-Jet    	Тарельчатый шлифовальный круг для абразивных материалов. Для удаления переходов опалубки и бетонных дорожек на свежих бетонированных поверхностях, минеральных клеящих составов, стяжек, штукатурки, раствора, абразивного известкового песчаника, песчаника, шамота, асфальта.	E-Jet D115 C M14	115 Ø	1	418.803	-	■	-	-	-	-	
		E-Jet D125 22,2	125 Ø	1	359.394	-	-	■	■	■	-	-
		E-Jet D150 22,2	150 Ø	1	418.927	-	-	-	-	-	■	-
		E-Jet D180 22,2	180 Ø	1	359.408	-	-	-	-	-	-	■

■ подходит
 - не рекомендуется



Тип	Описание	Наименование	Размеры в мм	Шт. в. уп.	Но. д. заказа	WST 1000 FV	RE 14-5 115	LD 15-10 125	LD 15-10 125 R	LD 18-7 125 R	LD 18-7 150 R	LD 24-6 180
Алмазный шлифовальный круг тарельчатой формы Surface-Jet 	Специальный тарельчатый шлифовальный круг для косметической обработки бетонных поверхностей и удаления граффити, а также для удаления неровностей и переходов на бетонных поверхностях, загрязнений на бетоне и твердой штукатурке.	S-Jet D115 C M14	115 Ø	1	418.811	-	■	-	-	-	-	-
		S-Jet D125 22,2	125 Ø	1	359.424	-	-	■	■	■	-	-
Поликристаллический алмазный шлифовальный круг тарельчатой формы 	Тарельчатый шлифовальный круг с алмазными сегментами: новый уровень возможностей удаления термочувствительных покрытий с минеральных оснований, кирпичной кладки, масляной и латексной краски.	PKD-Jet D125 22,2	125 Ø	1	359.416	-	-	■	■	■	-	-
Поликристаллический алмазный шлифовальный круг тарельчатой формы 	Тарельчатый шлифовальный круг с сегментами из поликристаллического алмаза. Для съема термочувствительных покрытий, таких как клеящие, уплотнительные вещества, пластиковые вещества, покрытия на основе битума с минеральных оснований. Благодаря поликристаллическим алмазным сегментам покрытия снимаются быстрее, эффективнее и без залипания.	PKD-Jet 4-Cut D115 C M14	115 Ø	1	418.889	-	■	-	-	-	-	
		PKD-Jet 5-Cut D125 22,2	125 Ø	1	406.015	-	-	■	■	■	-	-
		PKD-Jet 6-Cut D150 22,2	150 Ø	1	418.943	-	-	-	-	-	■	-
		PKD-Jet 6-Cut D180 22,2	180 Ø	1	420.425	-	-	-	-	-	-	■
Алмазный шлифовальный круг тарельчатой формы Turbo-Jet 	Тарельчатый шлифовальный круг Turbo-Jet с оптимальной производительностью съема материала. Благодаря большому числу алмазных сегментов обеспечивается заметно более плавный ход и более качественный результат шлифования. Идеально подходит для шлифовки поверхностей на минеральной основе.	Turbo-Jet D115 C M14	115 Ø	1	418.846	-	■	-	-	-	-	
		Turbo-Jet D125 22,2	125 Ø	1	348.899	-	-	■	■	■	-	-
		Turbo-Jet D150 22,2	150 Ø	1	418.935	-	-	-	-	-	■	-
		Turbo-Jet D180 22,2	180 Ø	1	420.409	-	-	-	-	-	-	■

Машины для санационных работ

Принадлежности

Тип	Описание	Наименование	Размеры в мм	Шт. в. уп.	Но. д. заказа	WST 1000 FV	RE 14-5 115	LD 15-10 125	LD 15-10 125 R	LD 18-7 125 R	LD 18-7 150 R	LD 24-6 180
<p>Твердосплавный шлифовальный круг тарельчатой формы TC-Jet</p> 	Твердосплавная шлифовальная головка, оснащенный тарельчатым шлифовальным кругом TC-Jet с напаянными твердосплавными режущими пластинами. Для обдирки мягкой штукатурки, удаления лакокрасочных покрытий и плиточного клея на мягкой штукатурке, смесей для заделки швов и шпатлевки, старой шпатлевки, а также для зашлифовки плиточного клея на мягкой штукатурке.	TC-Jet D115 C M14	115 Ø	1	418.897	-	■	-	-	-	-	-
<p>Алмазный шлифовальный круг тарельчатой формы</p> 	Универсальный тарельчатый шлифовальный круг для обработки минеральных поверхностей.	Basic-Cut D125 22,2	125 Ø	1	420.417	-	-	■	■	■	-	-
<p>Фрезерная головка в сборе, заостренной формы</p> 	Оснащена 12 остроконечными твердосплавными фрезами. Для удаления твердой штукатурки, бетона, тыльной стороны покрытий на пенистой подоснове и остатков клея, лакокрасочных покрытий на штукатурке, отделки из синтетических полимеров, эластичных защитных штукатурок, штукатурки на деревянных балках и латексных и масляных красок на штукатурке. Покрытию придается шероховатость за счет острой формы зубцов.		80 Ø	1	366.552	-	■	-	-	-	-	-
<p>Твердосплавные фрезы остроконечной формы</p> 	12 твердосплавных фрез остроконечной формы с крепежными винтами и направляющими дисками.				366.501	-	■	-	-	-	-	-
<p>Фрезерная головка в сборе, плоской формы</p> 	Оснащена 12 плоскими твердосплавными фрезами. Для удаления мягких материалов, таких как штукатурка, свежий (незрелый) бетон, тыльная сторона на пенистой подоснове и остатки клея, мягкие полиуретановые покрытия, лакокрасочные покрытия на штукатурке, штукатурка на деревянных балках, латексные и масляные краски на штукатурке, переходы опалубки и бетонные дорожки на свежих забетонированных поверхностях. Благодаря плоской форме поверхности придается гладкость (во время обработки инструмент тянут, а не толкают).		80 Ø	1	366.560	-	■	-	-	-	-	-
<p>Твердосплавные фрезы плоской формы</p> 	12 твердосплавных фрез плоской формы с крепежными винтами и направляющими дисками.				366.617	-	■	-	-	-	-	-
<p>Инструментальная головка «Перфоратор» с дюбелями из высококачественной быстрорежущей стали</p> 	Инструментальная головка оснащена 4 закаленными и отшлифованными резами на стальных осях для перфорации таких покрытий, как, например, обои с древесным волокном. Поверхность подготавливается для более эффективного проникновения средств для снятия обоев.		80 Ø	1	366.757	-	■	-	-	-	-	-

■ подходит
- не рекомендуется

Тип	Описание	Наименование	Размеры в мм	Зернистость	Шт. в. уп.	Но. д. заказа	WST 1000 FV	RE 14-5 115	LD 15-10 125	LD 15-10 125 R	LD 18-7 125 R	LD 18-7 150 R	LD 24-6 180	
Долбьяки из высококачественной быстрорежущей стали 	4 запасных зуборезных долбьяка, подходят для инструментальной головки «Перфоратор», для перфорации покрытий.		38 Ø		4	366.765	-	■	-	-	-	-	-	
Шкурка шлифовальная PURFLEX на бумажной основе с креплением на «липучке» 	Идеально подходит для обработки дерева и металла.	D115 PU-P24 VE25	115 Ø	P 24	25	381.195	-	■	-	-	-	-	-	
		D115 PU-P40 VE50	115 Ø	P 40	50	381.209	-	■	-	-	-	-	-	-
		D115 PU-P60 VE50	115 Ø	P 60	50	381.217	-	■	-	-	-	-	-	-
		D115 PU-P80 VE50	115 Ø	P 80	50	381.225	-	■	-	-	-	-	-	-
		D115 PU-P100 VE50	115 Ø	P 100	50	381.233	-	■	-	-	-	-	-	-
		D115 PU-P120 VE50	115 Ø	P 120	50	381.241	-	■	-	-	-	-	-	-
		D115 PU-P150 VE50	115 Ø	P 150	50	381.268	-	■	-	-	-	-	-	-
		D115 PU-P180 VE50	115 Ø	P 180	50	381.276	-	■	-	-	-	-	-	-
Алмазная шлифовальная подушечка 	Для использования с тарельчатым шлифовальным кругом с креплением шлифовальных средств на «липучке», Ø 115. Подушечки для сухого шлифования, идеально подходят для применения в сфере ремонта и восстановления. Пригодны для шлифования и полировки столешниц из гранита, плитки из керамогранита, половой плитки, видимых бетонных поверхностей, подоконников и натурального камня, облицовок, скульптур, лестниц.	DP 50 DRY D115	115 Ø	50	1	386.197	-	■	-	-	-	-	-	
		DP 100 DRY D115	115 Ø	100	1	386.200	-	■	-	-	-	-	-	-
		DP 200 DRY D115	115 Ø	200	1	386.219	-	■	-	-	-	-	-	-
		DP 400 DRY D115	115 Ø	400	1	386.227	-	■	-	-	-	-	-	-
		DP 800 DRY D115	115 Ø	800	1	386.235	-	■	-	-	-	-	-	-
		DP 1500 DRY D115	115 Ø	1500	1	386.243	-	■	-	-	-	-	-	-
		DP 3000 DRY D115	115 Ø	3000	1	386.251	-	■	-	-	-	-	-	-
		DP 10000 DRY D115	115 Ø	10000	1	386.278	-	■	-	-	-	-	-	-

Штроборез FLEX. Справится с любой задачей.

Правое и левое вращение.



Пазы режутся двумя мощными алмазными отрезными кругами FLEX, вращающимися параллельно. Последующее выламывание среднего ребра возможно с помощью поставляемой в комплекте штроборезной насадки. Только штроборез FLEX имеет трансформируемую конструкцию, которая позволяет выполнять как вертикальные резы тянущим движением, так и резы в горизонтальной плоскости, направляемые толкающим усилием. Отодвинуть задвижку, повернуть, защелкнуть задвижку – готово! Таким образом, работа любым из способов становится удобной и неумтомительной.

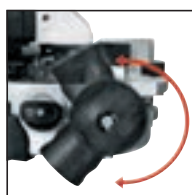

Справится с любой задачей

Благодаря вращающимся патрубкам и в зависимости от направления реза шланг пылесоса FLEX может направляться таким образом, чтобы не мешать работающему.



Разные положения – разные резы

Запатентованный поворотный мотор (EP 1693169). Позволяет как толкать, так и тянуть штроборез во время выполнения реза.



Просто и без использования дополнительного инструмента

Для открытия защитного кожуха и ослабления быстрозажимной гайки не требуется использования дополнительного инструмента. Эти операции выполняются для смены алмазных отрезных кругов и перестановки распорных шайб в зависимости от требуемой ширины паза.



Точный глубокий рез

Глубина вырезаемого паза устанавливается с помощью шкалы с шагом 5 мм на защитном кожухе.



Штроборез с возможностью как толкать, так и тянуть инструмент во время выполнения реза

- Электроника FR: поддержка постоянной частоты вращения посредством тахогенератора, плавный пуск, защита от перегрузки и контроль температуры
- Запатентованный поворотный мотор (EP 1693169). Позволяет как толкать, так и тянуть штроборез во время выполнения реза.
- Оптимальное удаление пыли и максимальная безопасность благодаря закрытому защитному кожуху
- Смена дисков и перестановка ширины паза без использования дополнительного инструмента
- Поворотный всасывающий патрубок
- Регулировка глубины реза без использования дополнительного инструмента
- Ограничитель глубины погружения
- Фрезерует два параллельных паза глубиной до 35 мм и шириной 30 мм
- Штроборезная насадка для простого выламывания остающихся перемычек без помощи молотка
- Эта машина доступна также в исполнении на 110 В



Технические характеристики

Глубина реза	0-35 мм
Ширина паза	10-30 мм
Диаметр кругов	140 мм
Частота вращения на холостом ходу	7500 /мин
Потребляемая мощность	1400 Вт
Отдаваемая мощность	950 Вт
Крепление инструмента	M 14
Длина кабеля	4,0 м
Вес	4,6 кг

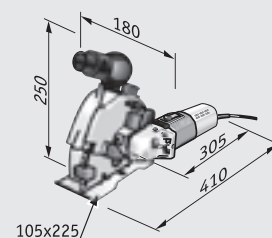

Стандартная комплектация

Но. д. заказа

MS 1706 FR Set	329.673
2 режущих диска Diamantjet VI-Speedcut Ø 140 мм	334.464 (2x)
1 боковая рукоятка	194.034
1. быстрозажимная гайка SDS-Clc M 14	253.049
Распорные шайбы	251.478 (1x)
Демпферы	318.914 (2x)
Зажимные фланцы	191.612 (2x)
1 штроборезная насадка	229.253
1 адаптер для присоединения пылеудаляющего устройства	327.026
Кабельный держатель	252.188 (3x)
1 Чемодан для переноски	327.034

Специальный инструмент

F 1109



Технические характеристики

Потребляемая мощность	710 Вт
Отдаваемая мощность	420 Вт
Частота вращения на холостом ходу	10000 /мин
Ширина строгания	40 мм
Глубина строгания	6 / 8 мм
Количество режущих кромок	4 шт.
Крепление инструмента	M 14
Длина кабеля	4,0 м
Вес	3,9 кг



Фрезерная машина мощностью 710 Вт для вырезки пазов с кронштейном желоба

- Мощный мотор
- 4 поворотных режущих пластины из высококачественной быстрорежущей стали: Режущие пластины являются поворотными и подходят для четырех применений
- Фрезерная головка: диаметр 80 мм, крепление для инструмента M 14
- Контролируемый отвод стружки
- Кронштейн желоба регулируется на ширину 6 и 8 мм

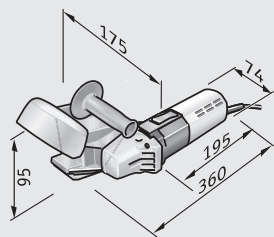

7







Специальный инструмент

Стандартная комплектация

Но. д. заказа

F 1109	251.338
1 комплект поворотных режущих пластин из высококачественной быстрорежущей стали (4 шт.)	241.091
1 отвертка Torx	258.861
1 гаечный ключ с открытым зевом, SW 30/17	106.461
1 чемодан для переноски L-BOXX® 238	414.093
1 вкладыш в чемодан для переноски	434.248

Принадлежности на стр. 205

Тип	Описание	Наименование	Размеры в мм	Шт. в. уп.	Но. д. заказа		
<p>Адаптер с фиксатором</p> 	Для соединения электроинструмента FLEX с вытяжными шлангами других производителей. Подходит для 27 мм шлангов внутри, 36 мм шлангов снаружи, с регулировкой подсасываемого воздуха.	SAD-C D36/27 AS/NL		1	408.360	■	-
<p>Переходник с быстросъемным зажимом</p> 	Сменный переходник для электроинструмента с системой крепления FLEX для быстрого и простого присоединения/отсоединения (быстросъемное зажимное кольцо).	SAD-FC 32		1	410.497	■	-
<p>Быстрорежущий алмазный диск Diamantjet VI – Speedcut</p> 	Для резки каменной кладки, известняка, бетона и газобетона. Благодаря инновационной технологии HDS (high density sintered – высокоплотного спекания), характеризующейся высокой плотностью и однородностью связующих компонентов, быстрорежущий диск Speedcut отличается равномерной легкостью резки, длительным сроком эксплуатации и защищен от перегрева. Рифленое покрытие позволяет работать с минимальным нажатием и ускоряет отвод шлифовальной пыли: область распила остается чистой и гладкой.		140 Ø	1	334.464	■	-
<p>Твердосплавные поворотные режущие пластины</p> 			21 x 21	4	229.555	-	■
<p>Поворотные режущие пластины из высококачественной быстрорежущей стали</p> 			21 x 21	4	241.091	-	■
<p>Чемодан для переноски L-BOXX®</p> 	Благодаря прочной системе хранения и транспортировки L-BOXX® из ударопрочной пластмассы доставка инструментов, принадлежностей и расходных материалов на место использования отличается простотой и удобством. Продуманные вкладыши обеспечивают порядок и обзорность, ручки эргономичной формы и дополнительные накладки на ручки обеспечивают удобное и комфортное использование. Невероятная простота соединения и разъединения отдельных L-BOXX® оптимально упрощает их совместную транспортировку. Прекрасно подходит, даже без адаптеров, к имеющим сертификат TÜV системам оснащения автомобиля Sortimo. Допустимая нагрузка на каждый L-BOXX® до 25 кг, при перевозке до 40 кг, нагрузка на крышку до 100 кг. Защищено от брызг воды. Без вкладыша.	TK-L 238		1	414.093	-	■
<p>Вкладыш в чемодан для переноски</p>	Подходящий вкладыш F 1109 в чемодан для транспортировки L-BOXX® 238.	TKE F1109		1	434.248	-	■

■ подходит
- не рекомендуется

Перфораторы FLEX. Пройдут через любой материал.





Перфораторы и отбойные молотки FLEX, разработанные для работы с бетоном, камнем, деревом, металлом и сталью, соответствуют самым высоким требованиям по части мощности, универсальности и срока службы.

Перфоратор FHE 2-22 SDS-plus – специалист по работе с кирпичной кладкой и бетоном. Благодаря своему электропневматическому ударному механизму он проникает в данные строительные материалы как в масло, не требуя чрезмерных усилий. Перфоратор FLEX FHE 2-22 SDS-plus – лучший выбор, когда существует необходимость в просверливании серии отверстий в кирпичной кладке и бетоне.

Ударные перфораторы FLEX – это многофункциональные устройства, которые могут просверлить отверстия в камне и бетоне, поскольку благодаря механическому ударному механизму необходимое усилие нажатия значительно выше, чем у перфоратора. Перфораторы FLEX работают так же деликатно и точно, как и ударные перфораторы. С помощью кнопки регулировки скорости можно плавно регулировать число оборотов и интенсивность ударов.



Сверление, ударное сверление или долбление?

	 FHE 2-22 SDS-plus	 CHE 2-28 SDS-plus	 CHE 4-32 SDS-plus	 DH 5 SDS-max
Потребляемая мощность	710 Watt	800 Watt	900 Watt	1050 Watt
Крепление инструмента	SDS-plus	SDS-plus	SDS-plus	SDS-max
Макс. сила отдельного удара (согласно ЕРТА)	2,1 J	2,7 J	4,8 J	6,7 J
Макс. диаметр сверления в бетоне	22 mm	26 mm	32 mm	–
Макс. диаметр сверления в каменной кладке	13 mm	13 mm	82 mm	–
Макс. диаметр сверления в дереве	26 mm	30 mm	32 mm	–
Макс. диаметр сверления в стали	13 mm	13 mm	13 mm	–
Вес	2,3 kg	2,65 kg	4,6 kg	5 kg
Ограничитель глубины сверления входит в объем поставки	да	да	да	нет
Рукоятка входит в объем поставки	да	да	да	да
Чемодан для переноски	L-BOXX®	L-BOXX®	L-BOXX®	Пластмассовый чемодан для переноски



FHE 2-22 SDS-plus

Компактность, мощность, практичность

Модель FHE 2-22 SDS-plus имеет функции сверления и ударного сверления с силой удара 2,1 Дж, благодаря чему она идеально подходит для использования при сверлении отверстий для дюбелей в бетоне и кирпичной кладке. Благодаря укороченной конструкции модель FHE 2-22 SDSplus более легкая и удобная в использовании, что делает ее неотъемлемым помощником при монтаже или креплении многослойных теплоизоляционных систем.



Два лучше, чем один

Простой в использовании выключатель для управления следующими функциями:

- безударное сверление
- ударное сверление



«Умная» система

Дополнительная ручка со встроенным ограничителем глубины легко поворачивается в необходимое положение и фиксируется. Благодаря механизму SDS-plus возможна быстрая замена сверл и зубил без использования дополнительного инструмента.



Вправо или влево?

Простой в управлении переключатель направления вращения.



Переключатель ускорения

С помощью кнопки регулировки скорости с функцией непрерывной эксплуатации можно плавно регулировать число оборотов и интенсивность ударов. При этом ручка Softgrip обеспечивает надежное удержание машины.

CHE 2-28 SDS-plus

компактен универсален перфоратор

Легкое многофункциональное устройство мощностью 800 Вт идеально подходит для ежедневного применения. Для сверления и ударного сверления отверстий диаметром 4–18 мм в кирпичной кладке и бетоне для дюбельных креплений и сквозных отверстий. Макс. диапазон диаметров сверления – 24 мм. Благодаря дополнительной функции зубильного молотка со стопором вращения модель CHE 2-28 SDS-plus подходит для несложных долбежных работ при удалении штукатурки и плитки. Система крепления SDS-plus позволяет осуществлять быструю смену инструмента без использования дополнительных приспособлений. Разумеется, универсальный перфоратор имеет функцию непрерывной эксплуатации и переключения направления вращения. Кнопка регулировки скорости позволяет осуществлять точное засверливание. Для удобной и безопасной работы имеется дополнительная прорезиненная ручка.



Многофункциональная

Простой в использовании выключатель для управления следующими функциями:

- безударное сверление
- ударное сверление
- бесступенчатое позиционирование зубила
- ударная функция для зубильных работ



Переключатель ускорения

С функцией непрерывной эксплуатации и переключения направления вращения.



«Умная» система

Дополнительная ручка со встроенным ограничителем глубины легко поворачивается в необходимое положение и фиксируется. Благодаря механизму SDS-plus возможна быстрая замена сверл и зубил без использования дополнительного инструмента.



Надежное удержание

Ручка Softgrip делает работу удобнее и обеспечивает надежное удержание.



CHE 4-32 SDS-plus

Компактный и мощный комбинированный перфоратор весом 4 кг

Удобный и мощный (900 Вт) перфоратор с функцией зубильного молотка CHE 4-32 SDS-plus L-образной формы с функцией ударного сверления, а также с функцией зубильного молотка и стопором вращения для долбежных работ. Он превосходно подходит для долбежных работ при удалении штукатурки, плитки, кирпичной кладки и легкого бетона. Благодаря системе крепления SDS-plus замена инструмента может осуществляться без использования дополнительных приспособлений. Модель CHE 4-32 SDS-plus поставляется в практичном чемодане L-BOXX®.



Сделано с умом

Дополнительная ручка со встроенным ограничителем глубины легко поворачивается в необходимое положение и фиксируется. Благодаря механизму SDS-plus возможна быстрая замена сверл и зубил без использования дополнительного инструмента.



С чувством

Кнопка регулировки скорости обеспечивает безопасность и удобство при выполнении работ. Точное засверливание – больше не проблема.



Многофункциональная

Простой в использовании выключатель для управления следующими функциями:

- безударное сверление
- ударное сверление
- бесступенчатое позиционирование зубила
- ударная функция для зубильных работ



Надежное удержание

Ручка Softgrip делает работу удобнее и обеспечивает надежное удержание.

DH 5 SDS-max

Компактный и мощный отбойный молоток весом 5 кг

Компактный отбойный молоток DH 5 SDS-max мощностью 1000 Вт подкупает удобством в обращении и прочностью. Он идеально подходит для зубильных работ средней сложности по бетону, кирпичной кладке, в частности для обработки стен. Косметические работы по бетону, снятие штукатурки и плитки, а также сверление сквозных отверстий в стенах и полах. Благодаря системе крепления SDS-max с 12 положениями установки зубила инструмент можно быстро заменить без использования дополнительных приспособлений. Задняя рукоятка имеет виброгасящее исполнение. Это позволяет уменьшить вибрации и сделать работу менее утомительной. Входящая в комплект поставки боковая ручка может поворачиваться в поперечном и продольном направлении, позволяя устанавливать ее в оптимальное для пользователя положение.



Без вибраций

Виброгасящая и не выскальзывающая ручка обеспечивает надежное удержание машины и облегчает работу.

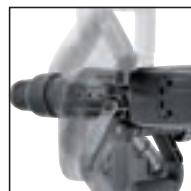

В радиальном и аксиальном направлениях

Дополнительная рукоятка регулируется в радиальном и аксиальном направлениях. Для оптимального удержания и точного управления машиной.



Всегда в правильном положении

Установка зубила в 12 положениях без использования дополнительных приспособлений.



Размер – это еще не всё. «Малыши» тоже могут быть мощными.



Многофункциональный «малыш»

Компактный перфоратор FHE 2-22 SDS-plus весом всего 2,3 кг и мощностью 710 Вт идеально подходит для сверления, ударного сверления в кирпичной кладке и бетоне, для крепления дюбелей, анкеров и сверления сквозных отверстий.

Удобный, точный и мощный

Машина CHE 2-28 SDS-plus играючи справляется с отверстиями для дюбелей и сквозными отверстиями до 26 мм для электропроводки и труб.



Простая смена инструмента при помощи SDS-plus

Благодаря насадке SDS-plus смена сверл и зубил происходит без использования дополнительного инструмента. Это позволяет мгновенно подготовить CHE 2-28 SDS-plus к выполнению самых различных работ.

Мал, да удал!

Благодаря функции зубильного молотка CHE 2-28 SDS-plus легко справляется даже со снятием настенной плитки. Зубило устанавливается бесступенчато.

Если хочется немного больше. Мощный, высокопроизводительный, но в то же время удобный в использовании.



Для различной толщины

СHE 4-32 SDS-plus без труда справляется со сверлением и ударным сверлением в каменной кладке и бетоне. Подходит, например, для сверления отверстий для комбинированных анкерных креплений и сквозных отверстий.



Широкий диапазон применения

Удобный и мощный (900 Вт) перфоратор с функцией зубильного молотка СHE 4-32 SDS-plus L-образной формы с функцией ударного сверления, а также с функций зубильного молотка и стопором вращения для долбежных работ. Он превосходно подходит для долбежных работ при удалении штукатурки, плитки, кирпичной кладки и легкого бетона.



Работает на славу

СHE 4-32 SDS-plus отлично подходит для долбежных работ при удалении штукатурки и кладки, а также легкого бетона.



Без вибраций

С ее помощью работающий может в любой момент установить оптимальное для себя положение для захвата. Задняя рукоятка имеет виброгасящее исполнение, что позволяет работать дольше без усталости при выполнении объемных работ.



Всегда надежное управление

Машина имеет дополнительную ручку, складывающуюся в радиальном и аксиальном направлениях. С ее помощью работающий может в любой момент установить оптимальное для себя положение для захвата.



Всегда в правильном положении

Благодаря возможности установки долота в 12 положений без использования дополнительного оборудования инструмент всегда можно расположить в соответствии с условиями работы.

Перфоратор FHE 2-22 SDS-plus



Технические характеристики

Частота вращения на холостом ходу	0-1400 /мин
Число ударов на холостом ходу	0-4300 /мин
Макс. сила отдельного удара (согласно ЕРТА)	2,1 Дж
Макс. диаметр сверления в бетоне	22 мм
Макс. диаметр сверления в стали	13 мм
Макс. диаметр сверления в дереве	26 мм
Потребляемая мощность	710 Вт
Крепление инструмента	SDS-plus
Длина кабеля	4,0 м
Вес	2,3 кг

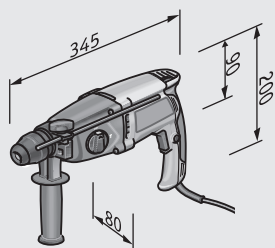

Универсальный перфоратор весом 2,5 кг, SDS-plus

- Легкий и удобный фиксирующий молоток 710 Вт в форме пистолета
- Направление вращения вправо/влево с переключением реверсором. При этом крутящий момент почти одинаков в обоих направлениях
- Сверление с функцией перфоратора
- Ограничитель глубины сверления: для точных работ
- Макс. размер сверления в бетоне до 22 мм
- Выключатель с переключателем ускорения; режим непрерывной работы
- Прочный корпус, усиленный стекловолокном
- Идеально подходит для обычного и ударного сверления отверстий диаметром 4–12 мм в бетоне для крепления дюбелей и анкеров.

Стандартная комплектация

Но. д. заказа

FHE 2-22 SDS-plus	413.674
1 ручка	416.126
1 ограничитель глубины сверления	416.118
1 чемодан для переноски L-BOXX® 136	414.085
1 вкладыш в чемодан для переноски	414.042



Универсальный перфоратор весом 2,5 кг, SDS-plus

- Легкий перфоратор с функцией зубильного молотка мощностью 800 Вт в форме пистолета с функцией правого и левого вращения
- Направление вращения вправо/влево с переключением реверсором. При этом крутящий момент почти одинаков в обоих направлениях
- Сверление с функцией перфоратора
- Ограничитель глубины сверления: для точных работ
- Остановка вращения для перехода к работе зубилом
- Макс. диапазон сверления до 26 мм в бетоне
- Выключатель с переключателем ускорения; режим непрерывной работы
- Идеально подходит для сверления и ударного сверления отверстий диаметром 4-18 мм в каменной кладке и бетоне для крепления дюбелей, а также сверления сквозных отверстий
- Для легких долбежных работ при удалении штукатурки и плитки



Технические характеристики

Частота вращения на холостом ходу	0-1300 /мин
Число ударов на холостом ходу	0-4000 /мин
Макс. сила отдельного удара (согласно ЕРТА)	2,7 Дж
Макс. диаметр сверления в бетоне	26 мм
Макс. диаметр сверления в стали	13 мм
Макс. диаметр сверления в дереве	30 мм
Потребляемая мощность	800 Вт
Крепление инструмента	SDS-plus
Длина кабеля	4,0 м
Вес	2,65 кг

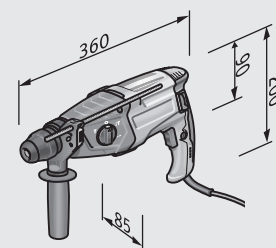

Стандартная комплектация

Но. д. заказа

CHE 2-28 SDS-plus	413.666
1 ручка	417.742
1 ограничитель глубины сверления	417.769
1 чемодан для переноски L-BOXX® 136	414.085
1 вкладыш в чемодан для переноски	414.042

Перфоратор CHE 4-32 SDS-plus



НОВИНКИ

Технические характеристики

Частота вращения на холостом ходу	0-850 /мин
Число ударов на холостом ходу	0-3700 /мин
Макс. сила отдельного удара (согласно ЕРТА)	4,8 Дж
Макс. диаметр сверления в бетоне	32 мм
Макс. диаметр сверления в каменной кладке (твердосплавная сверлильная коронка)	82 мм
Макс. диаметр сверления в дереве	32 мм
Макс. диаметр сверления в стали	13 мм
Потребляемая мощность	900 Вт
Крепление инструмента	SDS-plus
Длина кабеля	4,0 м
Вес	4,6 кг



Комбинированный перфоратор весом 4 кг, SDS-plus

- Перфоратор D-образной формы мощностью 900 ватт с функцией зубильного молотка с высокой ударной энергией и незначительной вибрацией
- Выключатель с переключателем ускорения; режим непрерывной работы
- Переключатель на четыре функции: сверление, ударное сверление, долбление, регулировка зубила
- Остановка вращения для перехода к работе зубилом
- Снятие патрона без использования инструментов
- Непроворачивающаяся дополнительная ручка с ограничителем глубины
- Макс. диапазон сверления до 32 мм
- Для легких долбежных работ при удалении штукатурки и плитки

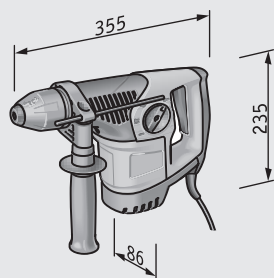

8

Перфоратор

Стандартная комплектация

Но. д. заказа

CHE 4-32 SDS-plus	428.337
1 ручка	436.232
1 ограничитель глубины сверления	436.062
1 чемодан для переноски L-BOXX® 238	414.093
1 вкладыш в чемодан для переноски	429.104

Принадлежности со стр. 218



Отбойный молоток весом 5 кг, SDS-max

- Удобный в эксплуатации и компактный зубильный молоток мощностью 1050 Вт L-образной формы
- С боковой виброгасящей ручкой, поворачивающейся в радиальном и аксиальном направлениях
- Идеально подходит для средних по тяжести зубильных работ по бетону, каменной кладке, в частности для обработки стен. Косметические работы по бетону, снятие штукатурки и плитки, а также сверление сквозных отверстий в стенах и полах.



Технические характеристики



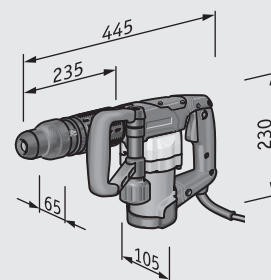

Число ударов на холостом ходу	3500 /мин
Потребляемая мощность	1050 Вт
Макс. сила отдельного удара (согласно ЕРТА)	6,7 Дж
Положения установки зубила	12
Крепление инструмента	SDS-max
Длина кабеля	4,0 м
Вес	5 кг







Стандартная комплектация	Но. д. заказа
DH 5 SDS-max	365.920
1 ручка	370.916
1 тюбик смазки	370.894
1 Чемодан для переноски	402.583

Перфоратор

Принадлежности





Тип	Описание	Наименование	Диаметр в мм	Длина в мм	Шт. в. уп.	Но. д. заказа	FHE 2-22 SDS-plus	CHE 2-28 SDS-plus	CHE 4-32 SDS-plus	CHE 18.0-EC	DH 5 SDS-max
Сверло SDS 2-plus 	Бур с двумя цельнотвердосплавными резами, армированными волокнами и центрирующим наконечником для простой и точной работы. Эффективный отвод продуктов сверления благодаря глубоким ассиметричным двойным отводящим спиральям. Укрепленный стержень для максимальной передачи силы от перфоратора к кончику сверла. Гасит вибрации, придает сверлильным резцам большую ударную силу. Идеально подходит для сверления в бетоне, каменной кладке и натуральном камне.	HD 2-C D4x110 SDS-plus	4	110	1	367.931	■	■	■	■	-
		HD 2-C D5x110 SDS-plus	5	110	1	367.958	■	■	■	■	-
		HD 2-C D6x110 SDS-plus	6	110	1	367.966	■	■	■	■	-
		HD 2-C D5x160 SDS-plus	5	160	1	367.974	■	■	■	■	-
		HD 2-C D6x160 SDS-plus	6	160	1	367.982	■	■	■	■	-
		HD 2-C D8x160 SDS-plus	8	160	1	367.990	■	■	■	■	-
		HD 2-C D10x160 SDS-plus	10	160	1	368.008	■	■	■	■	-
		HD 2-C D12x160 SDS-plus	12	160	1	368.016	■	■	■	■	-
		HD 2-C D6x210 SDS-plus	6	210	1	368.024	■	■	■	■	-
		HD 2-C D8x210 SDS-plus	8	210	1	368.032	■	■	■	■	-
		HD 2-C D10x210 SDS-plus	10	210	1	368.040	■	■	■	■	-
		HD 2-C D12x210 SDS-plus	12	210	1	368.059	■	■	■	■	-
		HD 2-C D14x210 SDS-plus	14	210	1	368.067	■	■	■	■	-
		HD 2-C D16x210 SDS-plus	16	210	1	368.075	■	■	■	■	-
		HD 2-C D8x260 SDS-plus	8	260	1	368.083	■	■	■	■	-
		HD 2-C D10x260 SDS-plus	10	260	1	368.091	■	■	■	■	-
		HD 2-C D12x260 SDS-plus	12	260	1	368.105	■	■	■	■	-
		HD 2-C D14x260 SDS-plus	14	260	1	368.113	■	■	■	■	-
		HD 2-C D16x310 SDS-plus	16	310	1	368.121	■	■	■	■	-
		HD 2-C D18x200 SDS-plus	18	200	1	368.148	■	■	■	■	-
HD 2-C D20x200 SDS-plus	20	200	1	368.156	■	■	■	■	-		
HD 2-C D18x450 SDS-plus	18	450	1	368.164	■	■	■	■	-		
HD 2-C D20x450 SDS-plus	20	450	1	368.172	■	■	■	■	-		
HD 2-C D22x450 SDS-plus	22	450	1	368.180	■	■	■	■	-		
HD 2-C D25x450 SDS-plus	25	450	1	368.199	■	■	■	■	-		
Плоское зубило SDS-plus 	Очень твердое, идеально подходит для работ по слому.	плоское	20 x 250		1	368.490	-	■	■	■	-
Остроконечное зубило SDS-plus 	Очень твердое, идеально подходит для работ по слому.	пикообразное	250		1	368.504	-	■	■	■	-
Лопатообразное зубило SDS-plus 	Лопатообразное зубило превосходным образом подходит для отбивки штукатурки с перегородок и стен. Высокая производительность съема материала за счет увеличенной силы разламывания и увеличенного количества материала в каждом зубиле.	лопатообразное	40 x 250		1	368.512	-	■	■	■	-
Зубило для плитки SDS-plus 	Зубило для плитки предназначено для ремонтных работ. Имеет увеличенную ширину полотна, оптимально входит в шов, не повреждая основание.	изогнутое	40 x 250		1	368.628	-	■	■	■	-

■ подходит
- не рекомендуется

Тип	Описание	Наименование	Диаметр в мм	Длина в мм	Шт. в. уп.	Но. д. заказа	FHE 2-22 SDS-plus	CHE 2-28 SDS-plus	CHE 4-32 SDS-plus	CHE 18.0-EC	DH 5 SDS-max
 <p>Набор зубил / сверл SDS-plus</p>	<p>Набор, состоящий из: сверла SDS 2-plus 5 Ø x 110 мм – 1 шт., 6 Ø x 110 мм – 1 шт., 6 Ø 160 мм – 1 шт., 8 Ø x 160 мм 1 шт., 10 Ø x 160 мм – 1 шт., остроконечное зубило SDS-plus 250 мм – 1 шт., плоское зубило SDS-plus 250 мм – 1 шт.</p>				1	368.571	-	■	■	■	-
 <p>Набор сверл для перфоратора SDS-plus</p>	<p>Состав комплекта: 1 x D 5x110, 1 x D 6x110, 1 x D 6x160, 1 x D 8x160, 1 x D 10x160.</p>	HD 2-C D5-10 Set SDS-plus			1	414.026	■	■	■	■	-
 <p>Набор сверл для перфоратора SDS-plus</p>	<p>Сверло с 2 основными и 2 вспомогательными режущими кромками и центрирующим острием для простого, точного сверления даже в армированном бетоне. С четырехспиральным буровым стержнем для быстрого, оптимального выброса буровой пыли и снижения температуры сверла.</p>	HD 4-C D8x310 SDS-plus VE5	8	250	5	414.034	■	■	■	■	-
 <p>Быстрозажимной сверлильный патрон</p>	<p>Для машин с системой крепления SDS-plus.</p>		1,5-13		1	272.639	■	■	■	■	-
 <p>Адаптер SDS-plus</p>	<p>Адаптер для зажимного патрона 1/2" (№ детали 272.639).</p>				1	368.652	■	■	■	■	-

Перфоратор

Принадлежности

Тип	Описание	Наименование	Диаметр в мм	Длина в мм	Шт. в. уп.	Но. д. заказа					
							FHE 2-22 SDS-plus	CHE 2-28 SDS-plus	CHE 4-32 SDS-plus	DH 5 SDS-max	
Сверло SDS 2-max 	Бур с двумя заостренными твердосплавными резцами. Для сверления в бетоне, каменной кладке и натуральном камне.	HD 2-C D12x340 SDS-max	12	340	1	368.202	-	-	-	-	
		HD 2-C D14x340 SDS-max	14	340	1	368.210	-	-	-	-	
		HD 2-C D15x340 SDS-max	15	340	1	368.229	-	-	-	-	
		HD 2-C D12x540 SDS-max	12	540	1	368.237	-	-	-	-	
		HD 2-C D14x540 SDS-max	14	540	1	368.245	-	-	-	-	
		HD 2-C D15x540 SDS-max	15	540	1	368.253	-	-	-	-	
		Сверло SDS 4-max 	Конструкция головки с 4 заостренными резцами обеспечивает центрирующее направление сверла в отверстии. Два дополнительных вспомогательных резца защищают сверло при попадании в железную арматуру, а специальная конструкция спирали сокращает вибрацию. Идеально подходит для сверления в армированном бетоне.	HD 4-C D16x340 SDS-max	16	340	1	368.261	-	-	-
HD 4-C D18x340 SDS-max	18			340	1	368.288	-	-	-	-	
HD 4-C D20x320 SDS-max	20			320	1	368.296	-	-	-	-	
HD 4-C D22x320 SDS-max	22			320	1	368.318	-	-	-	-	
HD 4-C D25x320 SDS-max	25			320	1	368.326	-	-	-	-	
HD 4-C D28x370 SDS-max	28			370	1	368.334	-	-	-	-	
HD 4-C D30x370 SDS-max	30			370	1	368.342	-	-	-	-	
HD 4-C D32x370 SDS-max	32			370	1	368.350	-	-	-	-	
HD 4-C D35x370 SDS-max	35			370	1	368.369	-	-	-	-	
HD 4-C D16x540 SDS-max	16			540	1	368.377	-	-	-	-	
HD 4-C D18x540 SDS-max	18			540	1	368.385	-	-	-	-	
HD 4-C D20x520 SDS-max	20			520	1	368.393	-	-	-	-	
HD 4-C D22x520 SDS-max	22			520	1	368.407	-	-	-	-	
HD 4-C D24x520 SDS-max	24			520	1	368.415	-	-	-	-	
HD 4-C D25x520 SDS-max	25			520	1	368.423	-	-	-	-	
HD 4-C D28x570 SDS-max	28			570	1	368.431	-	-	-	-	
HD 4-C D30x570 SDS-max	30			570	1	368.458	-	-	-	-	
HD 4-C D32x570 SDS-max	32			570	1	368.466	-	-	-	-	
HD 4-C D35x570 SDS-max	35			570	1	368.474	-	-	-	-	
HD 4-C D40x570 SDS-max	40			570	1	368.482	-	-	-	-	
Плоское зубило SDS-max 	Очень твердое, идеально подходит для работ по слому.	плоское	25 x 400		1	368.539	-	-	-	■	
Остроконечное зубило SDS-max 	Очень твердое, идеально подходит для работ по слому.	пикообразное	400		1	368.547	-	-	-	■	

■ подходит
- не рекомендуется

Тип	Описание	Наименование	Диаметр в мм	Шт. в. уп.	Но. д. заказа				
						FHE 2-22 SDS-plus	CHE 2-28 SDS-plus	CHE 4-32 SDS-plus	DH 5 SDS-max
<p>Лопатообразное зубило SDS-max</p> 	Лопатообразное зубило превосходным образом подходит для отбивки штукатурки с перегородок и стен. Высокая производительность съема материала за счет увеличенной силы разламывания и увеличенного количества материала в каждом зубиле.	лопатообразное	50 x 360	1	368.555	-	-	-	■
<p>Зубило для плитки SDS-max</p> 	Зубило для плитки предназначено для ремонтных работ. Имеет увеличенную ширину полотна, оптимально входит в шов, не повреждая основание.	изогнутое	50 x 300	1	368.563	-	-	-	■
<p>Набор зубил SDS-max</p> 	Набор, состоящий из остроконечное зубило 400 мм SDS-max – 1 шт., плоское зубило SDS-max 25 x 400 мм – 1 шт.			1	368.601	-	-	-	■
<p>Адаптер для сверлильной пыли</p> 	Адаптер для удаления сверлильной пыли надевается на пылеотсасывающий шланг пылесосов FLEX или на различные адаптеры, что позволяет удалять пыль непосредственно в месте сверления. Остаточная пыль не образуется. Для работ с диаметром сверления до 24 мм.	SAD BS D32	290 x 65	1	394.025	■	■	■	-
<p>Чемодан для переноски L-BOXX®</p> 	Благодаря прочной системе хранения и транспортировки L-BOXX® из ударопрочной пластмассы доставка инструментов, принадлежностей и расходных материалов на место использования отличается простотой и удобством. Продуманные вкладыши обеспечивают порядок и обзорность, ручки эргономичной формы и дополнительные накладки на ручки обеспечивают удобное и комфортное использование. Невероятная простота соединения и разъединения отдельных L-BOXX® оптимально упрощает их совместную транспортировку. Прекрасно подходит, даже без адаптеров, к имеющим сертификат TÜV системам оснащения автомобиля Sortimo. Допустимая нагрузка на каждый L-BOXX® до 25 кг, при перевозке до 40 кг, нагрузка на крышку до 100 кг. Защищено от брызг воды. Без вкладыша, с дополнительной фронтальной ручкой.	TK-L 136		1	414.085	■	■	-	-
		TK-L 238		1	414.093	-	-	■	-
<p>Вкладыш в чемодан для переноски</p>	Подходящий вкладыш CHE 2-28/FHE 2-22 SDS plus в чемодан для транспортировки L-BOXX® 136.	TKE CHE2-28/FHE2-22		1	414.042	■	■	-	-
<p>Вкладыш в чемодан для переноски</p>	Подходящий вкладыш CHE 4-32 SDS plus в чемодан для транспортировки L-BOXX® 238.	TKE CHE 4-32		1	429.104	-	-	■	-

Безопасные пылесосы FLEX. На страже здоровья.

Фильтровальная система безопасных пылесосов FLEX надежно улавливает пыль, а также вредные для здоровья вещества. Это способствует повышению уровня безопасности при эксплуатации устройства в сухом и мокром режимах. При понижении мощности всасывания рекомендуется прочистить фильтр (в автоматическом режиме без прерывания работы, или вручную). Для очистки фильтров не требуется переключение устройства на холостой ход, поэтому высокая мощность всасывания является постоянной.

13 важнейших преимуществ пылесосов FLEX.

1. Встроенный плоский складчатый фильтр

Имеет особо плоскую форму и, в отличие от патронного фильтра, не выступает в емкость. В результате емкость может использоваться на 100%, а фильтр остается сухим даже при всасывании влажных материалов.

2. Очистка фильтра

Автоматическая, регулируемая по времени очистка главного фильтра. Данная функция обеспечивает стабильно высокую мощность всасывания и более длительное время работы по сравнению с функцией ручной очистки.*/**

3. Корпус

Корпус из противоударного, перерабатываемого пластика – прочный, легкий, легко чистится и не подвержен коррозии.

4. Байонетный поворотный соединитель

Подсоединение для пылеудаляющего шланга является поворотным и фиксируется с помощью байонетного замка: скручивание или непреднамеренное отсоединение пылеудаляющего шланга во время работы исключено.

5. Зоны для хранения и крепления

Позволяют поддерживать порядок при хранении шлангов и принадлежностей

6. Приводной мотор с обводным нагнетанием воздуха

Всасываемый воздух и воздух для охлаждения мотора нагнетаются по отдельным каналам. Загрязненный всасываемый воздух не попадает в мотор. Это защищает мотор и повышает мощность всасывания.

7. Штепсельная розетка прибора с функцией автоматического включения

Для подключения других приборов. Включает и останавливает пылесос при включении и выключении машины. Автоматика выбега, настроенная на 15 с.*

8. Упрочненные фильтр-мешки

Сверхпрочные на разрыв и надежные даже при всасывания материала с острыми кромками.

9. Легкое передвижение

Два больших колесика и два двойных направляющих ролика со стояночным тормозом.

10. Шумозащитный кожух

Всасывающая турбина помещена в капсулу, звук ее работы максимально приглушен.

11. Класс чистоты воздушной среды L

– зоны с предельно допустимой концентрацией пыли > 1 мг/м³

12. Класс чистоты воздушной среды M

– зоны с предельно допустимой концентрацией пыли > 0,1 мг/м³
– Минеральная пыль¹⁾
– Древесная пыль (в том числе древесины бука и дуба)

13. Класс чистоты воздушной среды H

– пыли, макс. допустимая концентрация < 0,1 мг/м³
– Пыли, содержащие канцерогенные вещества
– Пыл.содержащие возбудители болезней

¹⁾ Минеральная пыль возникает при обработке (шлифование, резка, сверление ...) строительных материалов. Для обработки бетона, камня, кладки, стяжки, штукатурки и т.д. предписано пользоваться приборами класса чистоты воздушной среды M. Эта градация обусловлена наличием в составе этих материалов кварцевого песка.

* кроме моделей VC 21 L MC/VCE 26 L MC, ** кроме моделей VC 35 L MC, AGW = общая предельно допустимая концентрация пыли



пылесосы обзор

	Компакт-класс		Класс для стройплощадок/мастерских				
							
	VC 21 L MC	VCE 26 L MC	VC 35 L MC	VCE 35 L AC	VCE 45 L AC	VCE 45 M AC	VCE 45 H AC
Класс чистоты воздушной среды	L	L	L	L	L	M	H
Потребляемая мощность, Вт	1200	1200	1380	1380	1380	1380	1150
Макс. объемный поток л/мин	3600	3600	3660	4440	4440	4440	2300
Макс. разрежение, Па	21000	21000	23000	25400	25400	25400	22000
Объем резервуара, л	20	25	34	34	43	43	43
Заправочный объем, жидкость, в литрах	11	16	19	19	30	30	30
Масса, кг	7,4	8,4	10,5	12,5	13,5	13,5	14,0
Антистатическое оснащение в сборе	–	–	–	•	•	•	•
Очистка фильтра	вручную	вручную	вручную	автоматич.	автоматич.	автоматич.	автоматич.
Регулировка силы всасывания	–	•	–	•	•	•	•
Автоматика включения/выключения, выбег 15 с	•	•	•	•	•	•	•
Подключение для электроинструмента	100-2000	100-2600	100-2200	100-2200	100-2200	100-2200	100-2200
Пылеудаляющий шланг длиной 4 м, Ш 32 мм	4 м	4м	4м	4м, антистатич.	4м, антистатич.	4м, антистатич.	4м, антистатич.

- имеется
- отсутствует

VC 21 L MC. Малыш с поразительной мощностью всасывания.

Безопасный пылесос FLEX VC 21 L MC представляет собой удобный в эксплуатации и компактный пылесос, отличающийся простотой использования и удивительной мобильностью. Он оптимально приспособлен для уборки офисов, складских помещений, мастерских и автомобилей. Для выполнения этих видов работ пылесос VC 21 L MC оснащен широким ассортиментом всасывающих насадок и трубок. Пылесос VC 21 L MC допущен по классу чистоты воздушной среды L и поэтому идеально подходит для всех видов пыли с макс. допустимой концентрацией $> 1 \text{ мг/м}^3$. Для пылеудаления от малого электроинструмента, например, дельташлифмашин, виброшлифовальных, эксцентриковых машин, электролобзиков и т.д., инструмент оснащен важнейшими функциональными элементами, такими как розетка для подключения приборов, электронная автоматика включения, ручная система очистки фильтра, фильтрующие элементы из полиэтилена, фильтр-мешок из нетканого материала и пылесборник. Пылесос VC 21 L MC может использоваться для всасывания жидкостей. Устройство контроля уровня заполнения со встроенным поплавковым клапаном останавливает процесс всасывания при достижении максимального уровня заполнения емкости.



Высокомощная турбина

Высокая мощность всасывания и высокое разрежение благодаря высокоэффективной, высокоскоростной наддувной турбине гарантируют превосходный результат пылеудаления при макс. потребляемой мощности 1250 Вт.



Механический контроль наполнения

При достижении макс. уровня наполнения для жидкости встроенный поплавок прерывает поток в линии всасывания.



Штепсельная розетка прибора с функцией автоматического включения/выключения

Простое и удобное удаление пыли при работе с электроинструментом. Безопасный пылесос и электроинструмент работают синхронно благодаря простой электронной функции автоматического включения/выключения, независимо от числа оборотов электроинструмента.



Удобная транспортировка

Маленький прибор с большими возможностями. Легкий и компактный, что значительно облегчает его перемещение. Для удобства транспортировки в рукоятке пылесоса VC 21 L MC предусмотрено специальное углубление для укладки всасывающей трубки.

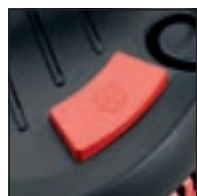

Push & Clean

При нажатии кнопки MC активируется механическая очистка фильтра. Фильтрующий элемент освобождается от осевшей пыли и грязи под воздействием целенаправленных воздушных ударов.



Порядок превыше всего

Держатели для кабелей и шланга для компактного хранения и максимально удобной транспортировки.



Фильтр-мешок и пылесборник

Удобное удаление собранного пылесосом мусора с возможностью использования фильтра-мешка из нетканого материала или пылесборника.



Уборка закончена

Всасывающие насадки можно убрать в предусмотренные для этого удобные держатели.



Большие колеса и направляющие ролики

Хорошую маневренность в мастерских и на монтажных площадках обеспечивают два больших, прочных колеса диаметром 130 мм и два поворотных направляющих ролика диаметром 50 мм.



Открыть и закрыть

Приемный контейнер легко открывается для удобного удаления собранного мусора.



Картриджный ПЭТ-фильтр класса чистоты L/M

Прочный, моющийся картриджный ПЭТ-фильтр из синтетических волокон (3 000 кв. см.) позволяет оптимально использовать объем контейнера для пыли, грязи и жидкости.



Функция всасывания/выдувания

Подключив отдельный всасывающий шланг, можно убрать, например, опавшую листву перед дверями гаража, перед входом и т. д.

Мал, да удал.



Одна команда

Электроинструмент и безопасный пылесос прекрасно работают сообща благодаря простой электронной функции автоматического включения/выключения. Предусмотрительный мастер никогда не оставит мусор у клиента.



Не только для мастерской или стройплощадки

Компактный, практичный безопасный пылесос с многочисленными насадками подойдет и для уборки офисов, бытовых, складских помещений и автомобилей.



Справится с любой задачей

Модель VC 21 L MC прекрасно подходит для сбора негорючих и неядовитых жидкостей. При достижении макс. уровня наполнения встроенный поплавок прерывает поток в линии всасывания.



Осилит даже крупный мусор

Даже при уборке крупного мусора, например, в мастерских, небольшая модель VC 21 L MC мощностью 1250 Вт превосходно справится с поставленной задачей.



Всё всегда с собой

В базовую комплектацию модели VC 21 L MC входят все самые необходимые насадки и щетки (щелевая насадка, насадка для пола, насадка для мягкой мебели, круглая щетка). С их помощью можно без проблем очистить даже труднодоступные места в автомобилях.



Глотание пыли — это вчерашний день

Благодаря эффективному удалению пыли заготовка всегда останется чистой. Кроме всего прочего, повышается срок службы инструмента (наждачной бумаги, отрезных и шлифовальных дисков и т. д.).

Модель VCE 26 L MC. Самый большой среди компактных.

Модель VCE 26 L MC отличается от модели VC 21 L MC большим объемом контейнера, наличием электроники для регулирования с системой плавного запуска и плоской поверхностью для установки, например, инструмента, чемодана для принадлежностей.

**Высокомощная турбина**

Высокая мощность всасывания и высокое разрежение благодаря высокоэффективной, высокоскоростной наддувной турбине гарантируют превосходный результат пылеудаления при максимальной потребляемой мощности 1250 Вт.

**Механический контроль наполнения**

При достижении макс. уровня наполнения для жидкости встроенный поплавок прерывает поток в линии всасывания.

**Штепсельная розетка прибора с функцией автоматического включения/выключения**

Простое и удобное удаление пыли при работе с электроинструментом. Безопасный пылесос и электроинструмент работают синхронно благодаря простой электронной функции автоматического включения/выключения, независимо от числа оборотов электроинструмента. Время полной остановки 5 секунд.

**Удобно переносить**

Легкий и компактный, что значительно облегчает его перемещение.

**Push & Clean**

При нажатии кнопки MC активируется механическая очистка фильтра. Фильтрующий элемент освобождается от осевшей пыли и грязи под воздействием целенаправленных воздушных ударов.

**Плоская поверхность**

Плоская поверхность и утопленная ручка позволяют ставить на поверхность ящики для инструментов, электроинструменты и т. д.

**Фильтр-мешок и пылесборник**

Удобное удаление собранного пылесосом мусора с возможностью использования фильтра-мешка из нетканого материала или пылесборника.

**Уборка закончена**

Всасывающие насадки можно убрать в предусмотренные для этого удобные держатели.

**Большие колеса и направляющие ролики**

Хорошую маневренность в мастерских и на монтажных площадках обеспечивают два больших, прочных колеса диаметром 130 мм и два поворотных направляющих ролика диаметром 50 мм.

**Открыть и закрыть**

Приемный контейнер легко открывается для удобного удаления собранного мусора.

**Картриджный ПЭТ-фильтр класса чистоты L/M**

Прочный, моющийся картриджный ПЭТ-фильтр из синтетических волокон (3 000 кв. см.) позволяет оптимально использовать объем контейнера для пыли, грязи и жидкости.

**Функция всасывания/выдувания**

Подключив отдельный всасывающий шланг, можно убрать, например, опавшую листву перед дверями гаража, перед входом и т. д.

**Куда сложить разные мелочи?**

Щетки и насадки можно удобно хранить в практичном ящике для принадлежностей.

**Ничего не потеряется**

Резиновый пояс служит для дополнительной фиксации шланга и/или сетевого кабеля и т. д.

Универсальный безопасный пылесос для стройплощадки, мастерской и офиса.



Удаление пыли при работе с электроинструментом

Благодаря удобному и простому в управлении поворотному выключателю с плавной регулировкой мощности всасывания можно настроить силу всасывания, соответствующую инструменту.



Влажная и сухая уборка

Высокопроизводительный пылесос для влажной и сухой уборки VCE 26 L MC в два счета обеспечит идеальную чистоту. Будь то строительная пыль, металлическая стружка или даже жидкости — уборка не потребует больших усилий.



Всё чисто

Плавный запуск позволяет избежать пиковых напряжений в момент включения пылесоса, а задержка выключения (время полной остановки 5 секунд) — удалить остатки пыли из шланга.



Удобный и компактный

Безопасный пылесос FLEX VCE 26 L MC — это удобный в использовании и компактный пылесос, которым просто пользоваться и легко перемещать. Оптимально подходит уборки офисов, складских помещений, мастерских или автомобилей.



Многочисленные принадлежности

Модель VCE 26 L MC поставляется с обширной базовой комплектацией. Наряду с комбинированной насадкой для пола в комплект поставки входят круглая щетка, щелевая насадка и насадка для мягкой мебели.



Всасывает и выдувает

Благодаря специальной функции выдувания модель VCE 26 L MC можно использовать для удаления листьев, например, с въезда в гараж, во двор и т. д.

Безопасный пылесосы

VC 21 L MC



Технические характеристики

Потребляемая мощность P макс.	1250 Вт
Макс. объемный поток	3600 л/мин
Макс. разрежение	21000 Па
Площадь фильтра	3000 см ²
Объем резервуара	20 л
Заправочный объем, жидкость	11 л
Приборная розетка	100-2000 Вт
Размеры (Д x Ш x В)	430 x 380 x 506 мм
Длина кабеля	5,0 м
Вес	7,4 кг

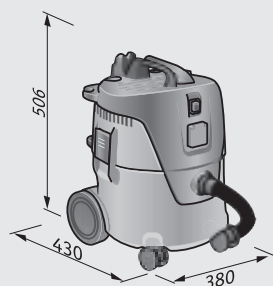

Безопасный пылесос с ручной очисткой фильтра, 20 л, класс L

- Удобный в эксплуатации и компактный пылесос, простота использования и удивительная мобильность
- Высокомощная турбина обеспечивает большую мощность всасывания и высокое разрежение, благодаря чему достигается высокая эффективность пылеудаления.
- В результате активации ручной очистки фильтра фильтрующий элемент освобождается от собранной пыли с помощью направленных струй воздуха.
- Контроль уровня заполнения, встроенный поплавковый клапан позволяет всасывать жидкости без вреда для устройства
- С розеткой для подключения приборов и электронной автоматикой включения/ выключения
- Установлен на больших колесиках, оснащен двумя поворотными направляющими роликами
- Подходит для профессионального использования с повышенными требованиями в соответствии со стандартом EN 60335-2-69. Оптимально подходит уборки в офисах, складских помещений, мастерских или автомобилей. Лучше всего подходит для удаления пыли от мелко-электроинструмента, например, виброшлифовальной, дельтошлифовальной, эксцентриковой шлифовальной машины, электролобзика... Инструменты, которые производят не слишком много пыли
- С функцией вытяжки для простого удаления листвы (например, с дворовых дорожек, въезда в гараж и т. п.)
- Оснащен фильтр-мешком из прочного нетканого полотна для оптимального заполнения Обеспечивает надежное и безопасное удаление собранной пыли
- Безопасный пылесос класса L, подходит для всех видов пыли, макс. допустимая концентрация > 1 мг/м³.

Стандартная комплектация

Но. д. заказа

VC 21 L MC	405.418
Пылеудаляющий шланг Ш 32 мм x 3,5 м с коленом	385.484
1 фильтрующий элемент, класс L/M	385.085
2 алюминиевые пылеудаляющие трубки 0,5 м	385.522
1 комбинированная насадка для пола, с переключающимися положениями	385.565
1 круглая щётка	385.646
1 щелевая насадка	385.530
1 насадка для мягкой обивки	385.549
1 фильтр-мешок	385.093
1 пылесборник PP	385.107
1 держатель для пылеудаляющей трубы	410.993
1 крючки для шнура	410.705
1 адаптер Ø 27-32 мм	385.506

Принадлежности со стр. 240



Безопасный пылесос с ручной очисткой фильтра, 25 л, класс L

- Удобный в эксплуатации и компактный пылесос, простота использования и удивительная мобильность
- Высокомощная турбина обеспечивает большую мощность всасывания и высокое разрежение, благодаря чему достигается высокая эффективность пылеудаления.
- В результате активации ручной очистки фильтра фильтрующий элемент освобождается от собранной пыли с помощью направленных струй воздуха.
- Контроль уровня заполнения, встроенный поплавковый клапан позволяет всасывать жидкости без вреда для устройства
- С розеткой для подключения приборов и электронной автоматикой включения/ выключения
- Задержка пуска позволяет избежать возникновения пиковых напряжений при запуске, а задержка отключения – вывести остатки пыли в пылеотсасывающий шланг
- Бесступенчатая регулировка мощности всасывания в диапазоне, соответствующем параметрам устройства, к которому подключен пылесос
- С отделением для всасывающих насадок и трубок на задней стороне устройства
- Установлен на больших колесиках, оснащен двумя поворотными направляющими роликами
- Подходит для профессионального использования с повышенными требованиями в соответствии со стандартом EN 60335-2-69. Оптимально подходит уборки в офисов, складских помещений, мастерских или автомобилей. Лучше всего подходит для удаления пыли от мелко-электроинструмента, например, виброшлифовальной, дельтошлифовальной, эксцентриковой шлифовальной машины, электролобзика... Инструменты, которые производят не слишком много пыли
- С функцией вытяжки для простого удаления листы (например, с дворовых дорожек, въезда в гараж и т. п.).
- Оснащен фильтр-мешком из прочного нетканого полотна для оптимального заполнения Обеспечивает надежное и безопасное удаление собранной пыли
- Безопасный пылесос класса L, подходит для всех видов пыли, макс. допустимая концентрация > 1 мг/м³.



Технические характеристики

Потребляемая мощность P макс.	1250 Вт
Макс. объемный поток	3600 л/мин
Макс. разрежение	21000 Па
Площадь фильтра	3000 см ²
Объем резервуара	25 л
Заправочный объем, жидкость	16 л
Приборная розетка	100-2600 Вт
Размеры (Д x Ш x В)	475 x 377 x 526 мм
Длина кабеля	7,5 м
Вес	8,4 кг

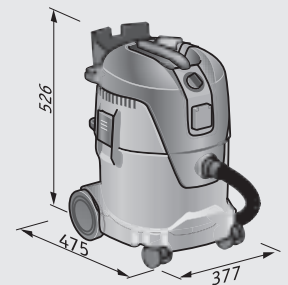

Стандартная комплектация

Но. д. заказа

Стандартная комплектация	Но. д. заказа
VCE 26 L MC	405.426
Пылеудаляющий шланг Ш 32 мм x 3,5 м с коленом	385.484
1 фильтрующий элемент, класс L/M	385.085
2 алюминиевые пылеудаляющие трубки 0,5 м	385.522
1 комбинированная насадка для пола, с переключающимися положениями	385.565
1 круглая щётка	385.646
1 щелевая насадка	385.530
1 насадка для мягкой обивки	385.549
1 фильтр-мешок	385.093
1 пылесборник PP	385.107
1 держатель для пылеудаляющей трубы	410.993
1 крючки для шнура	410.705
1 Гибкий кронштейн шланга	411.108
1 аксессуар коробка с держателем	411.124
1 адаптер Ø 27-32 мм	385.506

Безопасный пылесосы

Класс для стройплощадок/мастерских

Продуманная система с плоским складчатым фильтром. С функцией автоматической очистки.

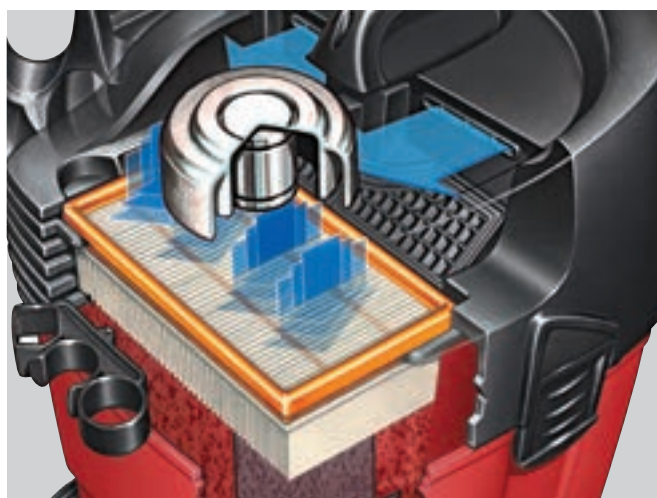
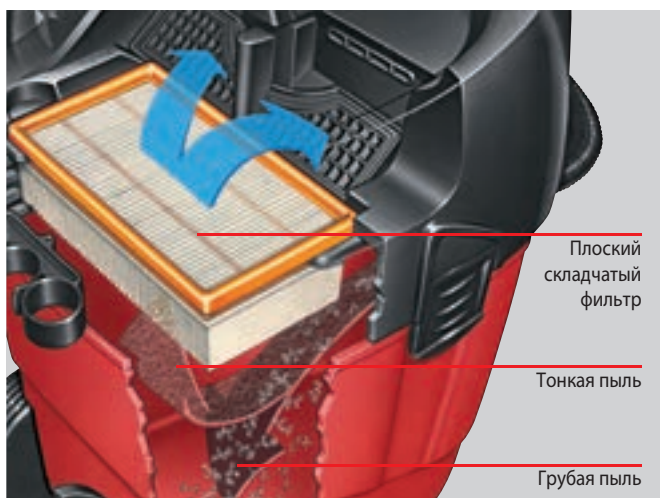

Благодаря инновационной системе плоско-складчатой фильтрации с расположенным сверху плоско-складчатым фильтром, объем контейнера может использоваться полностью. Полная автоматическая очистка плоско-складчатого фильтра резким обратным нажатием каждые 15 секунд. Постоянная высокая мощность всасывания сохраняется даже во время выполнения очистки. Поэтому очистка производится без прерывания работы. Откидная крышка фильтра обеспечивает удобный доступ к главному фильтрующему элементу со стороны подвода чистого воздуха.

С объемом 35 или 45 литров. Ручной или автоматический. Безопасный пылесос FLEX – неизменный лидер.

Высокомощные турбины безопасных пылесосов FLEX гарантируют высокую эффективность пылеудаления. Все безопасные пылесосы оснащены системой автоматической очистки фильтра (кроме моделей VC 35 L MC). Плоский складчатый фильтр освобождается от собранной пыли с помощью направленных струй воздуха. Это гарантирует постоянное поддержание оптимальной мощности всасывания без прерывания рабочего процесса. Функция очистки фильтра может подключаться или отключаться. Надежная очистка пор фильтра от пыли гарантирует долгий срок службы плоских складчатых фильтров. Концепция плоского складчатого фильтра обеспечивает возможность оптимального использования контейнера. Все пылесосы имеют антистатическое исполнение (кроме моделей VC 35 L MC).



Подключение для электроинструмента

Работа безопасных пылесосов и электроинструмента может быть организована в автоматическом режиме благодаря электронной автоматике включения/выключения.



Эргономичная

Эргономичная ручка облегчает перемещение пылесоса.



Отличные ходовые свойства

Большие колесики позволяют легко перемещать все безопасные пылесосы FLEX по неровным поверхностям.



Практичный

Практичное размещение всасывающих насадок и трубок на задней стороне устройства.



Простое управление

Для удаления собранного пылесосом мусора следует открыть контейнер простым движением руки.



Подходящий объем

Безопасный пылесос класса M: подходит для всех видов пыли, макс. допустимая концентрация > 0,1 мг/м³. Объем воздуха контролируется сенсорной техникой, которая формирует акустический сигнал при снижении всасывающей мощности ниже предписанных минимальных значений.



Уборка закончена

Пылеудаляющий шланг удобно укладывается на специально предусмотренный держатель. Это облегчает перемещение устройства.*



Оптимальная безопасность

Все безопасные пылесосы класса M оснащены специальной заглушкой. Она предотвращает высыпание пыли при перемещении.



Регулируемая мощность всасывания

Бесступенчатая регулировка мощности всасывания в диапазоне, соответствующем параметрам устройства, к которому подключен пылесос.*



Кто вынесет мусор?

Удобное удаление собранного пылесосом мусора с возможностью использования фильтра-мешка или пылесборника по выбору. Рекомендация: отключить очистку фильтров, работать с фильтр-мешком. Включить очистку фильтра: работать с пылесборником.*



Маневренный

Простота перемещения в мастерских и на стройплощадках, обеспечиваемая за счет пары больших колесиков и двух поворотных направляющих роликов.



Место для хранения

Удобное и безопасное хранение инструментов на крышке пылесоса. Для хранения принадлежностей для Vario-Giraffe® и штроборезов в качестве принадлежности поставляется специальная система хранения.*



*зависит от модели

Безопасный пылесос VCE 45 H AC.

Профессионал в борьбе с опасной для здоровья пылью.

Затхлый запах, плохой микроклимат помещения, черные пятна на стенах: кто хоть однажды не сталкивался с этими ужасными пятнами в углах и предметах обстановки? Эти признаки безошибочно свидетельствуют о том, что в помещении завелся плесневый грибок. Зачастую источники опасности скрываются за предметами мебели. Мы сдвигаем мебель с ее места и... о ужас!!!. Выполнение таких работ можно доверить только опытному специалисту. И в этом случае ему понадобится безопасный пылесос FLEX класса H. Плесневый грибок – собирательное название, которое принято использовать для обозначения около 180 000 видов грибов, которые окружают нас постоянно. Между тем наукой доказано, что они являются возбудителями ряда заболеваний, от аллергических реакций и астмы до хронических истощений и ревматизма. Как правило, человеческий организм способен нормально функционировать при определенной естественной концентрации плесневого грибка в окружающем нас пространстве. Однако в зданиях, зараженных плесневым грибом, имеет место угрожающее превышение допустимой концентрации. В связи с этим значительно повышается риск заболевания.

Сравнительная классификация пылеудаляющих машин.

Подходит для сбора сухих негорючих пылеобразных веществ, вредных для здоровья До 01.01.2005	До 1998 (переходный период до 2003) согласно ZH 1/487		Подходит для сбора сухих негорючих пылеобразных веществ, вредных для здоровья С 01.01.2005	Действительные классы чистоты воздушной среды согласно приложению 4 DIN EN 60335-2-69		Основная область применения
	Категория применения	Макс. коэффициент пропускания		Класс чистоты воздушной среды	Макс. коэффициент пропускания	
с макс. допустимой концентрацией > 1 mg/m ³	Минимум U	≤ 5 %	с общим предельным значением пыли > 1 mg/m ³	Минимум L 	< 1 %	оксид алюминия, цементная пыль, дорожная пыль, корунд, волоконная пыль, известь
с макс. допустимой концентрацией > 0,1 mg/m ³	Минимум S	≤ 1 %	с общим предельным значением пыли ≥ 0,1 mg/m ³	Минимум M 	< 0,1 %	древесная пыль (бук, дуб, древесина твёрдых пород), керамическая и лакокрасочная пыль, соединения хрома, пыль от полимерных материалов, крупные частицы меди
с макс. допустимой концентрацией	Минимум G	≤ 0,5 %				
с макс. допустимой концентрацией + канцерогенными веществами (§35 GefStoffV)	Минимум C	≤ 0,1 %	с общим предельным значением пыли < 0,1 mg/m ³	H 	< 0,005 %	Канцерогенная пыль (свинец, никель, кобальт, смола, медная шлифовальная пыль, кадмий и т.д.)
с макс. допустимой концентрацией + канцерогенными веществами (§35 и §15a GefStoffV)	K1, K2	≤ 0,05 %	опасные канцерогенные вещества согласно GefStoffV §11. TRGS 905 или TRGS 906		< 0,005 %	– Плесень, бактерии, споры – микроорганизмы – формальдегид и его соединения

Примечание: Величина «макс. допустимая концентрация» (макс. допустимая концентрация на рабочем месте) была заменена величиной «общее предельное значение пыли». Соблюдение TRGS 519 обязательно для Германии.*

Источник: Классы чистоты воздушной среды для промышленных пылесосов, пылеуловителей и т.д. (Июль 2011, www.dguv.de)

И значит максимальная безопасность.



Надежное удаление пыли

Надежное удержание шлифовальной пыли в безопасном фильтр-мешке с двойными стенками.



Отличное сочетание

Бесступенчатая регулировка мощности всасывания в диапазоне, соответствующем параметрам устройства, к которому подключен пылесос и диаметру всасывающего шланга.



Оптимальное удаление пыли для большей безопасности

Выполняется обработка штукатурки фрезой. Образующиеся загрязнения и пыль оптимально всасываются с помощью безопасного пылесоса FLEX VCE 45 H AC.



Безопасная упаковка

Принадлежности, контактировавшие с опасными для здоровья веществами, должны быть соответствующим образом упакованы и защищены при транспортировке.



Надежно и герметично

При транспортировке всасывающее отверстие закрывается с помощью «нетеряемой» запорной муфты.



Надежные помощники

Безопасный пылесос FLEX VCE 45 H AC особенно успешно используется в сочетании с санационным инструментом FLEX.

Безопасный пылесосы

VC 35 L MC



Технические характеристики

Потребляемая мощность Р макс.	1380 Вт
Макс. объемный поток	3660 л/мин
Макс. разрежение	23000 Па
Площадь фильтра	6150 см ²
Объем резервуара	34 л
Заправочный объем, жидкость	19 л
Приборная розетка	100-2200 Вт
Размеры (Д x Ш x В)	510 x 380 x 530 мм
Длина кабеля	7,0 м
Вес	10,5 кг

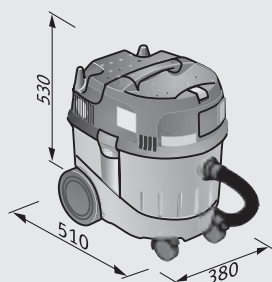

Безопасный пылесос с ручной очисткой фильтра, 34 л, класс L

- Высокомощная турбина обеспечивает большую мощность всасывания и высокое разрежение, благодаря чему достигается высокая эффективность пылеудаления.
- Запатентованная система очистки фильтра: очистка нажатием кнопки, через пылеудаляющий шланг
- Применение конструкции с плоским складчатым фильтром обеспечивает возможность оптимального использования контейнера для приемки пыли и грязи.
- Для влажной уборки: с электронным контролем уровня заполнения
- С розеткой для подключения приборов и электронной автоматикой включения/ выключения
- Задержка пуска позволяет избежать возникновения пиковых напряжений при запуске, а задержка отключения – вывести остатки пыли в пылеотсасывающий шланг
- Возможность хранения инструментов на крышке пылесоса и дополнительный отсек для насадок и трубок пылесоса на задней стенке
- Установлен на больших колесиках, оснащен двумя поворотными направляющими роликами
- Рассчитан на повышенные нагрузки при промышленном применении. Оптимально подходит для уборки офисов, складских помещений, мастерских и салонов автомобилей. Предназначен для пылеудаления от малого электроинструмента, например, дельташлифмашин, виброшлифовальных, эксцентриковых машин, электролобзиков... Для отсоса пыли от инструментов, с незначительным пылеобразованием
- Безопасный пылесос класса L, подходит для всех видов пыли, макс. допустимая концентрация > 1 мг/м³.

Стандартная комплектация

Но. д. заказа

VC 35 L MC	369.799
шланг 4м 32 мм с адаптером 32/28 мм, адаптером 5-32 мм и удлинителем	297.011
1 фильтр-мешок	296.961
1 плоский складчатый фильтр, класс M	337.692
1 колесо	297.038
2 металлические пылеотсасывающие трубки 0,5 м	300.691 (2x)
1 напольная насадка с зажимом в сборе со сменной вставкой (щетка, резиновая кромка)	300.659
1 щелевая насадка	259.697

Принадлежности со стр. 240



Безопасный пылесос с автоматической очисткой фильтра, 34 л, класс L

- Улучшенная высокомогущная турбина обеспечивает большую мощность всасывания и высокое разрежение, благодаря чему достигается высокая эффективность пылеудаления.
- Постоянная высокая мощность всасывания благодаря автоматической очистке фильтра без прерывания работы
- Применение конструкции с плоским складчатым фильтром обеспечивает возможность оптимального использования контейнера для приемки пыли и грязи.
- Для влажной уборки: с электронным контролем уровня заполнения
- С розеткой для подключения приборов и электронной автоматикой включения/ выключения
- Задержка пуска позволяет избежать возникновения пиковых напряжений при запуске, а задержка отключения – вывести остатки пыли в пылеотсасывающий шланг
- Регулируемая мощность всасывания
- Все принадлежности имеют антистатическое исполнение, что позволяет избежать накопления статического заряда в работающем приборе и пылеотсасывающем шланге
- Возможность хранения инструментов на крышке пылесоса и дополнительный отсек для насадок и трубок пылесоса на задней стенке
- Установлен на больших колесиках, оснащен двумя поворотными направляющими роликами
- Рекомендация: при отключенной очистке фильтра работать с фильтр-мешком, при работающей очистке фильтра работать с пылесборником
- Безопасный пылесос класса L, подходит для всех видов пыли, макс. допустимая концентрация > 1 мг/м³.



Технические характеристики

Потребляемая мощность P макс.	1380 Вт
Макс. объемный поток	4440 л/мин
Макс. разрежение	25400 Па
Площадь фильтра	6150 см ²
Объем резервуара	34 л
Заправочный объем, жидкость	19 л
Приборная розетка	100-2200 Вт
Размеры (Д x Ш x В)	510 x 370 x 575 мм
Длина кабеля	7,5 м
Вес	12,5 кг

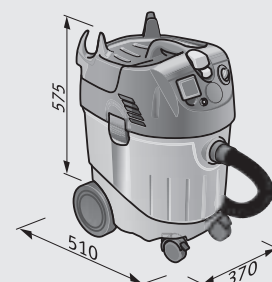

Стандартная комплектация

Но. д. заказа

VCE 35 L AC

414.905

Антистатический всасывающий шланг Ø 32 мм x 4 м с пружинным зажимом, вкл. регулятор вторичного воздуха и всасывающий переходник SAD-C D25-32AS.

1 плоский складчатый фильтр, класс M	337.692
1 фильтр-мешок	296.961
1 пылесборник PP	340.766

VCE 35 L AC, набор для чистки

414.972

Антистатический всасывающий шланг Ø 32 мм x 4 м с пружинным зажимом, вкл. регулятор вторичного воздуха и всасывающий переходник SAD-C D25-32AS.

1 плоский складчатый фильтр, класс M	337.692
1 фильтр-мешок	296.961
1 пылесборник PP	340.766
1 набор для чистки	369.845

Безопасный пылесосы

VCE 45 L AC

VCE 45 M AC



Технические характеристики

Потребляемая мощность P макс.	1380 Вт
Макс. объемный поток	4440 л/мин
Макс. разрежение	25400 Па
Площадь фильтра	6150 см ²
Объем резервуара	43 л
Заправочный объем, жидкость	30 л
Приборная розетка	100-2200 Вт
Размеры (Д x Ш x В)	510 x 370 x 670 мм
Длина кабеля	7,5 м
Вес	13,5 кг

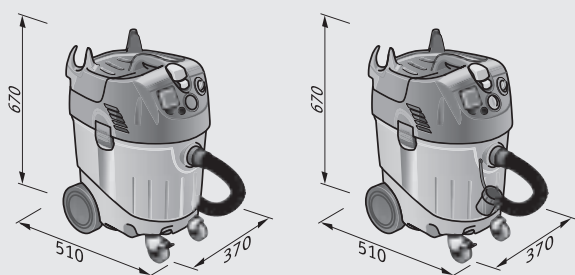

Безопасный пылесос с автоматической очисткой фильтра, 43 л, класс L и M

- Улучшенная высококомнатная турбина обеспечивает большую мощность всасывания и высокое разрежение, благодаря чему достигается высокая эффективность пылеудаления.
- Постоянная высокая мощность всасывания благодаря автоматической очистке фильтра без прерывания работы
- Применение конструкции с плоским складчатым фильтром обеспечивает возможность оптимального использования контейнера для приемки пыли и грязи.
- Для влажной уборки: с электронным контролем уровня заполнения
- С розеткой для подключения приборов и электронной автоматикой включения/ выключения
- Задержка пуска позволяет избежать возникновения пиковых напряжений при запуске, а задержка отключения – вывести остатки пыли в пылеотсасывающий шланг
- Регулируемая мощность всасывания
- Все принадлежности имеют антистатическое исполнение, что позволяет избежать накопления статического заряда в работающем приборе и пылеотсасывающем шланге
- Возможность хранения инструментов на крышке пылесоса и дополнительный отсек для насадок и трубок пылесоса на задней стенке
- Установлен на больших колесиках, оснащен двумя поворотными направляющими роликами
- Рекомендация: при отключенной очистке фильтра работать с фильтр-мешком, при работающей очистке фильтра работать с пылесборником

Стандартная комплектация

VCE 45 L AC 414.948

Антистатический всасывающий шланг Ø 32 мм x 4 м с пружинным зажимом, вкл. регулятор вторичного воздуха и всасывающий переходник SAD-C D25-32AS. 406.708

1 плоский складчатый фильтр, класс M 337.692

1 фильтр-мешок 340.758

1 пылесборник PP 1 шт. из 340.766

VCE 45 L AC, набор для чистки 414.980

то же самое VCE 45 L AC

1 набор для чистки 369.845

VCE 45 M AC 414.956

Антистатический всасывающий шланг Ø 32 мм x 4 м с пружинным зажимом SH-C 32x4m AS и всасывающий переходник SAD-C D25-32AS 412.309

1 плоский складчатый фильтр, класс M 369.829

1 фильтр-мешок 340.758

1 пылесборник PP 1 шт. из 340.766

VCE 45 M AC, набор для чистки 414.999

то же самое VCE 45 M AC

1 набор для чистки 369.845

для VCE 45 L AC

- Безопасный пылесос класса L, подходит для всех видов пыли, макс. допустимая концентрация > 1 мг/м³.

для VCE 45 M AC

- Объем воздуха контролируется сенсорной техникой, которая формирует акустический сигнал при снижении всасывающей мощности ниже предписанных минимальных значений
- Безопасный пылесос класса M, подходит для всех видов пыли, макс. допустимая концентрация ≥ 0,1 мг/м³. Специально для минеральной и древесной пыли (в том числе буковой и дубовой).

Принадлежности со стр. 240



Безопасный пылесос с автоматической очисткой фильтра, 43 л, класс H

- Высокомощная турбина обеспечивает большую мощность всасывания и высокое разрежение, благодаря чему достигается высокая эффективность пылеудаления.
- Постоянная высокая мощность всасывания благодаря автоматической очистке фильтра без прерывания работы
- Применение конструкции с плоским складчатым фильтром обеспечивает возможность оптимального использования контейнера для приемки пыли и грязи.
- Для влажной уборки: с электронным контролем уровня заполнения
- С розеткой для подключения приборов и электронной автоматикой включения/ выключения
- Регулируемая мощность всасывания
- Задержка пуска позволяет избежать возникновения пиковых напряжений при запуске, а задержка отключения – вывести остатки пыли в пылеотсасывающий шланг
- Все принадлежности имеют антистатическое исполнение, что позволяет избежать накопления статического заряда в работающем приборе и пылеотсасывающем шланге
- Объем воздуха контролируется сенсорной техникой, которая формирует акустический сигнал при снижении всасывающей мощности ниже предписанных минимальных значений
- Установлен на больших колесиках, оснащен двумя поворотными направляющими роликами
- Возможность хранения инструментов на крышке пылесоса и дополнительный отсек для насадок и трубок пылесоса на задней стенке
- Безопасный фильтр-мешок для удержания шлифовальной пыли, собранной системой. Фильтр-мешок с двойными стенками с дополнительной полиэтиленовой оболочкой, закрывающийся
- Безопасный пылесос класса H: подходит для всех видов пыли, предельно допустимая концентрация <math>< 0,1 \text{ мг/м}^3</math>
- Подходит для сбора сухих негорючих пылеобразных веществ, вредных для здоровья и канцерогенных веществ
- Идеально подходит для санации плесневого грибка, крыш и стен, покрытых минеральной ватой. Для сбора шлифовальной пыли с деревянных поверхностей, пропитанных средствами для защиты древесины, содержащими опасные вещества, а также с лакированных поверхностей при содержании в лаке таких веществ, как свинец, никель, кадмий, хром, хромата цинка и т. д.



Технические характеристики

Номинальная мощность P	1000 Вт
Потребляемая мощность P макс.	1150 Вт
Макс. объемный поток	2300 л/мин
Макс. разрежение	22000 Па
Площадь фильтра	6000 см ²
Объем резервуара	43 л
Заправочный объем, жидкость	30 л
Приборная розетка	100-2200 Вт
Размеры (Д x Ш x В)	510 x 370 x 670 мм
Длина кабеля	7,0 м
Вес	14 кг

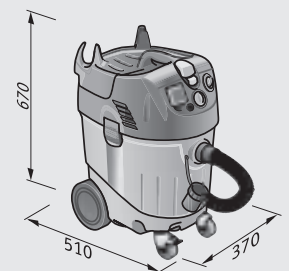

Стандартная комплектация

Но. д. заказа

VCE 45 H AC 379.093

Антистатический всасывающий шланг Ø 32 мм x 4 м с пружинным зажимом SH-C 32x4m AS и всасывающий переходник SAD-C D25-32AS	412.309
1 безопасный фильтр-мешок	379.115
1 плоский складчатый фильтр класса H/HEPA 14	379.107
1 мешок для транспортировки TS VCE 45 H	379.123
наклейки «Опасные вещества»	427.624

VCE 45 H AC, набор для чистки 383.880

Антистатический всасывающий шланг Ø 32 мм x 4 м с пружинным зажимом SH-C 32x4m AS и всасывающий переходник SAD-C D25-32AS	412.309
1 безопасный фильтр-мешок	379.115
1 плоский складчатый фильтр класса H/HEPA 14	379.107
1 мешок для транспортировки TS VCE 45 H	379.123
1 набор для чистки	369.845
наклейки «Опасные вещества»	427.624

Система очистки FLEX

На этих станциях вы найдете подходящие адаптеры/соединительные элементы для вашего инструмента и безопасного пылесоса.

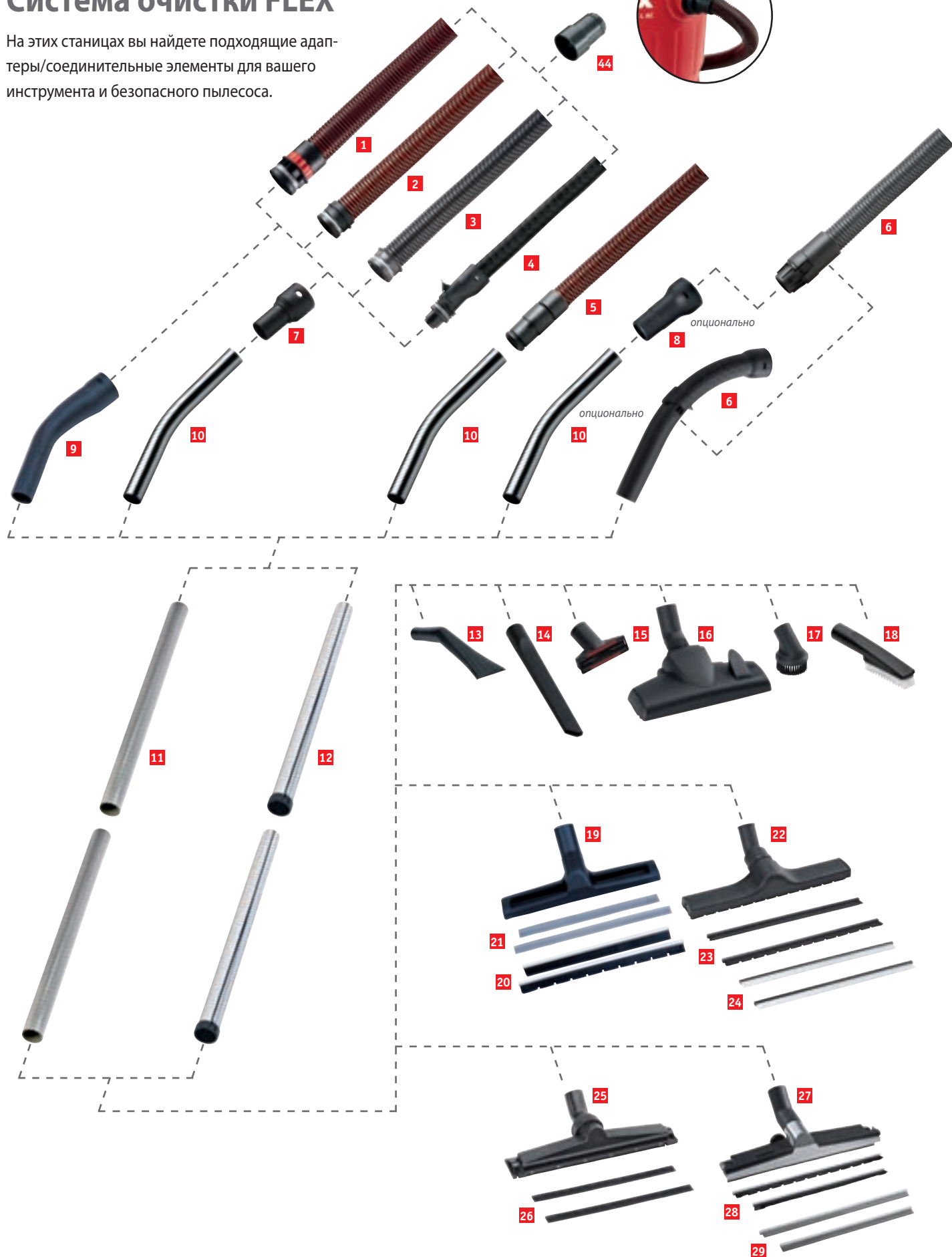

Инструменты с системой крепления FLEX Clip



Инструменты без системы крепления FLEX Clip



1	Антистатический всасывающий шланг с регулятором вторичного воздуха SH-C 32x4m AS/NL.....	406.708
2	Антистатический пылеудаляющий шланг SH-C 32x4m AS.....	412.309
3	Пылеотсасывающий шланг SH 32x4m.....	338.508
4	Пылеотсасывающий шланг SH-C 32x4m и модуль SH-M 32x4m.....	299.782 298.255
5	Антистатический пылеудаляющий шланг SH 27x4m AS.....	379.395
6	Пылеудаляющий шланг с коленом SH 32x3,5m.....	385.484
7	Адаптер для подключения пылесоса SAD-C D32 AS	369.861
8	Адаптер для подключения пылесоса SAD D27-32.....	385.506
9	Колено K-C 32 KU AS.....	398.446
10	Колено K 32 ME	369.853
11	Удлинительные трубки из алюминия V 36x500 AL VE2	385.522
12	Удлинительные трубки из хромированной стали V 36x500 ME VE2	385.514
13	Плоская насадка FD D36 90x120mm.....	413.437
14	Щелевая насадка CN 36x300.....	385.530
15	Насадка для мягкой обивки PN 36x115	385.549
16	Комбинированная насадка для пола KN 36x250.....	385.565
17	Круглая щётка RN 36x120.....	385.646
18	Насадка-щетка BN 36x220.....	385.557
19	Насадка для пола с зажимом CNW 36x300.....	300.659
20	Щеточная планка BL-CNW 36x300 VE2	300.675
21	Резиновая вставка GL-CNW 36x400 VE2	300.683
22	Насадки для пола с зажимом и роликами CNW 36x400.....	385.537
23	Щеточная планка BL-CNW 36x400 VE2.....	385.581
24	Резиновая вставка GL-CNW 36x400 VE2	385.603
25	Насадка для пола, регулируемая по высоте FN-K 36x450.....	385.611
26	Резиновая вставка GL-FN-K 36x450 VE2.....	385.638
27	Насадка для пола, регулируемая по высоте FN-AL 36x370.....	369.896
28	Щеточная планка BL-FN-AL 36x370 VE2.....	374.075
29	Резиновая вставка GL-FN-AL 36x370 VE2.....	374.083
30	Удлинитель пылеотсасывающего шланга SHV-C 32x0,5m.....	296.953
31	Адаптер для подключения пылесоса SAM-C 32 AS.....	413.046
32	Адаптер для подключения пылесоса SAM-C 32 AS/NL.....	406.716
33	Адаптер для подключения пылесоса SAD-C D36/27 AS/NL.....	408.360
34	Адаптер для подключения пылесоса SAD-C WS/WSE**	364.460
35	Универсальный адаптер SAD-C D25-32 AS	320.188
36	Адаптер для подключения пылесоса SAD-C D 32 AS	393.398
37	Адаптер для подключения пылесоса SAD-FC 32.....	410.497
38	Быстродействующий пружинный зажим, красный SH-FC 32.....	406.023
39	Универсальный адаптер SAD D25-32 AS*.....	259.827
40	Адаптер для подключения пылесоса SAD D32 WS/WSK*.....	340.790
41	Адаптер для подключения пылесоса SAD D32-32 R*.....	328.308
42	Адаптер для подключения пылесоса SAD D32-28*.....	251.847
43	Адаптер для подключения пылесоса SAD D32-36*.....	257.169
44	Поворотный элемент для подключения пылесоса SAD-32 VC/VCE AS	340.804

* с внутренней резьбой 32 мм.

Безопасный пылесосы

Принадлежности









Тип	Описание	Наименование	Размеры в мм	Шт. в. уп.	Но. д. заказа							
						VC 21 L MC	VCE 26 L MC	VC 35 L MC	VCE 35 L AC	VCE 45 L AC	VCE 45 M AC	VCE 45 H AC
Фильтр-мешки из нетканого материала 	Высокопрочный флис для оптимального наполнения фильтр-мешков и простого удаления собранной пыли. Класс чистоты L, для VC 21 L MC, VC 25 L MC и VCE 26 L MC.	FS-F VC/E 21-26 L VE5		5	385.093	■	■	-	-	-	-	-
	Фильтр-мешки с технологией FLEX VacuVlies для VCE 35 L AC, VC 35 L MC. Двойной объем и существенно увеличенная сила всасывания по сравнению с бумажными фильтр-мешками (код заказа 296.961). Высокая прочность на разрыв благодаря 4-слойному нетканому материалу VacuVlie: обеспечивает защиту от повреждения в результате всасывания материала с острыми кромками. Не теряет прочности даже при непреднамеренном всасывании жидкостей или влажного материала.	FS-F VC/E 35 VE5		5	329.630	-	-	■	■	-	-	-
	Флизелиновый фильтр-мешок с технологией FLEX VacuVlies для VCE 45 L AC, VCE 45 M AC и S 47. Двойной объем и существенно более продолжительная и усовершенствованная производительность всасывания по сравнению с бумажным фильтр-мешком для VCE 45. Особая прочность и устойчивость к экстремальным нагрузкам благодаря 4-слойному материалу VacuVlies: идеально подходит для всасывания тяжелых, абразивных, острых или остроугольных материалов. Не теряет прочности даже при непреднамеренном всасывании жидкостей или влажного материала.	FS-F VCE 45 VE5		5	402.982	-	-	-	■	■	-	-
Бумажные фильтр-мешки 	Фильтр-мешок для VC 35 L MC, VCE 35 L AC.	FS-P VC/E 35 VE5		5	296.961	-	-	■	■	-	-	-
	Фильтр-мешок упрочненный для моделей S 47, VCE 45 L AC, VCE 45 M AC.	FS-P VCE 45 VE5		5	340.758	-	-	-	-	■	■	-
Фильтр-мешок из хлопка 	Закрывающийся фильтр-мешок многоразового применения для VC 35 L MC, VCE 35/45 L AC. Из особо прочного биохлопка с температурой стирки 60° C, предлагает защиту от повреждений, идеально подходит для всасывания тяжелых, абразивных или остроугольных материалов. На короткое время невосприимчив к влажности. Фильтр-мешок с большим отверстием для выбрасывания можно просто открывать и закрывать с помощью задвижки фильтра.	FS-M VC/E 35/45	750 x 380	1	404.330	-	-	■	■	■	■	-
Безопасный фильтр-мешок 	Фильтр-мешок с двойными стенками с дополнительной полиэтиленовой защитной оболочкой и застежкой для удаления без пыли для VCE 45 H AC.	SFS VCE 45 H VE5		5	379.115	-	-	-	-	-	-	■

■ подходит
 - не рекомендуется

Тип	Описание	Наименование	Шт. в. уп.	Но. д. заказа	VC 21 L MC	VC 25 L MC	VC 26 L MC	VC 35 L MC	VC 35 L AC	VC 45 L AC	VC 45 M AC	VC 45 H AC
Пылесборник  	Закрывающийся мешок для сбора и удаления из полипропилена, идеально подходит для крупного мусора, для VC 21 L MC, VC 25 L MC и VCE 26 L MC. Пылесборник PP для S 47, VCE 35 L AC, VCE 45 L AC, VCE 45 M AC.	ES-PP VC/E 21-26 VE5	5	385.107	■	■	-	-	-	-	-	-
		ES-PP VC/E 35/45 VE10	10	340.766	-	-	-	■	■	■	-	-
Мешок для транспортировки 	Для транспортировки принадлежностей, таких как шланги, насадки... Принадлежности, контактировавшие с опасными для здоровья веществами, должны быть соответствующим образом упакованы и защищены при транспортировке.	TS VCE 45 H	1	379.123	-	-	-	-	-	-	-	■
Фильтрующий элемент 	Складчатый фильтр из износостойчивого и моющегося полиэтилена. Немаркая поверхность и высокая стойкость. Допуск, класс чистоты L и M. Для VC 21 L MC, VC 25 L MC и VCE 26 L MC.	FEVC/E 21-26 PET M	1	385.085	■	■	-	-	-	-	-	-
Плоский складчатый фильтр PES 	Фильтр для пылесосов класса M. Долгий срок службы обеспечивается за счет высококачественного нетканого полотна PES. Благодаря грязеотталкивающим свойствам поверхности фильтрующий материал очищается более эффективно, поры фильтра хорошо очищаются от пыли. Легко чистится, имеет долгий срок службы.	FEVC/E 35/45 PES M	1	369.829	-	-	-	■	■	■	-	-
Плоский складчатый фильтр  	Фильтр для пылесосов класса M. Прочный плоский складчатый фильтр повышенной износостойкости со специальным нано-покрытием. Фильтр, соответствующий классу H/HEPA 14, из специального материала с коэффициентом пропускания < 0,005%.	FEVC/E 35/45 P M	1	337.692	-	-	-	■	■	■	-	-
		FEVC 45 H HEPA 14	1	379.107	-	-	-	-	-	-	-	-

Безопасный пылесосы

Принадлежности

Тип	Описание	Наименование	Размеры в мм	Шт. в. уп.	Но. д. заказа	VC 21 L MC	VCE 26 L MC	VC 35 L MC	VCE 35 L AC	VCE 45 L AC	VCE 45 M AC	VCE 45 H AC
Антистатический всасывающий шланг с регулятором вторичного воздуха 	Внутренний Ø 32 мм, 4 м с универсальным инструментальным коннектором, зажимной системой и универсальным адаптером (320.188), антистатический. С регулировкой добавочного воздуха для уменьшения вакуума на всасывании в случае необходимости.	SH-C 32x4m AS/NL		1	406.708	■	■	■	■	■	-	-
Антистатический пылеудаляющий шланг 	Внутренний Ø 32 мм, 4 м с универсальным инструментальным коннектором, зажимной системой и универсальным адаптером (320.188), антистатический.	SH-C 32x4m AS		1	412.309	■	■	■	■	■	■	■
	Внутренний Ø 27 мм, 4 м с универсальным инструментальным коннектором и соединительной втулкой Ø 27 мм с поворотным компенсатором для электроинструментов, антистатический.	SH 27x4m AS	27 Ø x 4m	1	379.395	■	■	■	■	■	■	■
Пылеотсасывающий шланг    	Внутренний Ø 32 мм, 3,5 м с универсальным инструментальным коннектором и коленом. Подходит для VC 21 / 25 L MC и VCE 26 L MC.	SH 32x3,5m		1	385.484	■	■	-	-	-	-	-
	Внутренний Ø 32 мм, 4 м с универсальным инструментальным коннектором. Со специальным адаптером SAD D32 WS/WSK.	SH 32x4m WS 702		1	341.355	-	-	■	-	-	-	-
	Внутренний Ø 32 мм, 4 м с байонетным инструментальным коннектором и зажимной системой. Подходит для VC/E 35 L AC, VCE 45 L AC.	SH-C 32x4m		1	299.782	-	-	■	■	■	■	-
	Внутренний Ø 32 мм, 4 м с байонетным инструментальным коннектором и зажимной системой. Термостойкость до 70°C. Подходит для VC/E 35 L AC, VCE 45 L AC.	SH 32x4m		1	338.508	-	-	■	■	■	■	-
Удлинитель пылеотсасывающего шланга 	Для соединения защелкивающегося соединительного элемента пылеотсасывающего шланга с адаптерами внутренней резьбы например SAD D32-..., SAD D25-32AS и т.д.	SHV-C 32x0,5m		1	296.953	-	-	■	■	■	■	■
Набор для ремонта, пылеудаляющий шланг с защелкивающимся соединительным элементом 	Присоединительная муфта для пылеотсасывающего шланга с защелкивающимся соединительным элементом, из 3 частей. Может использоваться также для присоединения антистатического пылеотсасывающего шланга (электропроводная), со вторичным воздухом.	SAM-C R32 AS/NL		1	408.697	-	-	■	■	■	■	■

■ подходит
 - не рекомендуется







Тип	Описание	Наименование	Шт. в. уп.	Но. д. заказа	VC 21 L MC	VCE 26 L MC	VC 35 L MC	VCE 35 L AC	VCE 45 L AC	VCE 45 M AC	VCE 45 H AC
	Для пылеудаляющего шланга SH-C с защелкивающимся соединительным элементом.	SH-C 32	1	379.654	-	-	■	■	■	■	■
	Для всасывающего переходника SAD-FC 32 и держателя GE 5 /R, GSE 5 R.	SH-FC 32	1	406.023	-	-	■	■	■	■	■
	Резьбовое кольцо диаметром 32 мм с пружинным зажимом, вкл. регулятор вторичного воздуха для уменьшения давления всасывания при необходимости, сочетается со всеми всасывающими шлангами 32 мм.	SAM-C 32 AS NL	1	406.716	-	-	■	■	■	-	-
	Резьбовое кольцо диаметром 32 мм с пружинным зажимом, для уменьшения давления всасывания при необходимости, сочетается со всеми всасывающими шлангами 32 мм.	SAM-C 32 AS	1	413.046	-	-	■	■	■	■	■
	Адаптер для соединения пылеотсасывающего шланга (297.011, 354.953, 338.508) с защелкивающимся соединительным элементом и металлическим коленом.	SAD-C D32 AS	1	369.861	-	-	■	■	■	■	■
	Для соединения электроинструмента FLEX с вытяжными шлангами других производителей. Подходит для 27 мм шлангов внутри, 36 мм шлангов снаружи, с регулировкой подсосываемого воздуха.	SAD-C D36/27 AS/NL	1	408.360	-	-	■	■	■	■	■
	Сменный переходник для электроинструмента с системой крепления FLEX для быстрого и простого присоединения/отсоединения (быстросъемное зажимное кольцо).	SAD-FC 32	1	410.497	-	-	■	■	■	■	■
 	Универсальный адаптер антистатический для универсального соединения машин с помощью соединительного элемента Ø 25-32 мм и пылеотсасывающего шланга 32 мм (297.011, 354.953, 338.508), для адаптера с защелкивающимся соединительным элементом, рассчитан на 3 различных диаметра.	SAD-C D25-32 AS	1	320.188	-	-	■	■	■	■	■
	Подходит для пылеотсасывающих шлангов с системой крепления FLEX. Антистатическое исполнение.	SAD-C D32 AS	1	393.398	-	-	■	■	■	■	■
	Подходит для всасывающих шлангов с системой креплений FLEX. Антистатическое исполнение. Подходит для WSE 500 и WS 702 VEA. Указание: для крепления отсасывающего шланга к WSE 500, WS 702 VEA необходимо отдельно заказывать следующие артикулы: зажимное кольцо 359.696, зажимная гайка 359.688...	SAD-C WS/WSE	1	364.460	-	-	■	■	■	■	■

Безопасный пылесосы

Принадлежности

Тип	Описание	Наименование	Шт. в. уп.	Но. д. заказа	VC 21 L MC	VCE 26 L MC	VC 35 L MC	VCE 35 L AC	VCE 45 L AC	VCE 45 M AC	VCE 45 H AC
 <p>Модуль для очистки фильтра</p>	Модуль для очистки фильтра для активации ручной очистки фильтра на модели VC 35 L MC.		1	298.255	-	-	■	-	-	-	-
 <p>Поворотный элемент для подключения пылесоса</p>	Поворотный соединительный элемент для пылеотсасывающего шланга Ø 32 мм, соединяет шланг с впускным патрубком пылесоса. Может использоваться также для присоединения антистатического пылеотсасывающего шланга (электропроводной).	SAD-32 VC/VCE AS	1	340.804	-	-	■	■	■	■	■
 <p>Соединительная муфта</p>	Для соединения двух пылеотсасывающих шлангов FLEX без связей внутренняя резьба 32 мм.	SAD 32/32	1	296.996	-	-	■	■	■	■	■
 <p>Адаптер</p>	Адаптер 32/28 мм, для соединения машин с Ø отсасывающего патрубка 28 мм с отсасывающим шлангом Ø 32 мм или с удлинителем отсасывающего шланга (296.953).	SAD D32-28	1	251.847	-	-	■	■	■	■	■
 <p>Адаптер поворотный</p>	Адаптер 32/32 мм, для соединения машин с Ø отсасывающего патрубка 32 мм (например, шлифовальных машин для ремонта, углошлифовальных машин со съемным защитным кожухом) с отсасывающим шлангом Ø 32 мм или с удлинителем отсасывающего шланга (296.953).	SAD D32-32 R	1	328.308	-	-	■	■	■	■	■
 <p>Адаптер</p>	Для соединения пылеотсасывающих шлангов Ø 32 мм и удлинителя пылеотсасывающего шланга SHV-C 32x0,5 м (296.953) с прибором.	SAD D32-36	1	257.169	-	-	■	■	■	■	■
 <p>Адаптер</p>	Универсальный адаптер с внутренней резьбой 32 мм, для универсального соединения машин с Ø отсасывающего патрубка 25-32 мм с отсасывающим шлангом Ø 32 мм (без зажима) или с удлинителем отсасывающего шланга (296.953). Адаптер можно отрезать для получения одного из трех различных диаметров.	SAD D25-32 AS	1	259.827	-	-	■	■	■	■	■
 <p>Специальный адаптер</p>	Подходит для всасывающих шлангов Ø 32 мм без системы креплений FLEX и для удлинителя отсасывающего шланга (296.953).	SAD D32 WS/WSK	1	340.790	-	-	■	■	■	■	■

■ подходит
- не рекомендуется











Тип	Описание	Наименование	Размеры в мм	Шт. в. уп.	Но. д. заказа	VC 21 L MC	VCE 26 L MC	VC 35 L MC	VCE 35 L AC	VCE 45 L AC	VCE 45 M AC	VCE 45 H AC
Адаптер 	Муфта для присоединения электроинструментов. Диаметр от 27 до 32 мм, для пылеотсасывающего шланга 385.484.	SAD D27-32		1	385.506	■	■	-	-	-	-	-
	Муфта в антистатическом исполнении Ш 27 мм, подходит для пылеудаляющего шланга 379.395.	SAD 27 AS		1	382.736	-	-	-	-	-	-	-
Адаптер для сверильной пыли 	Адаптер для удаления сверильной пыли надевается на пылеотсасывающий шланг пылесосов FLEX или на различные адаптеры, что позволяет удалять пыль непосредственно в месте сверления. Остаточная пыль не образуется. Для работ с диаметром сверления до 24 мм.	SAD BS D32	290 x 65	1	394.025	■	■	■	■	■	■	■
Кабельный держатель 	Для надежного крепления кабеля на пылеотсасывающем шланге, подходит для внешнего диаметра Ø 27-36 мм.	Кабельный держатель, 1 шт.		1	252.188	■	■	■	■	■	■	■
Набор для чистки 	Состоит из колена с зажимом для присоединения шланга и всасывающей трубки (398.446), двух хромированных металлических всасывающих трубок длиной 0,5 м (385.514), щелевой насадки (385.530) и напольной насадки с зажимом со сменной вставкой для очистки пола с помощью вставки-щетки при сухой чистке и с помощью резиновых скребков при влажной уборке (300.659).			1 набор	369.845	■	■	■	■	■	■	■
Колено 	Для соединения пылеотсасывающего шланга с защелкивающимся соединительным элементом и всасывающей трубкой.	K-C 32 KU AS		1	398.446	-	-	■	■	■	■	■
	Колено из хромированного металла для присоединения всасывающих трубок. Рассчитан только на использование с адаптером с фиксатором (369.861).	K 32 ME		1	369.853	-	-	■	■	■	■	■
Удлинительная трубка 	Удлинительные трубки из алюминия, диаметр 32 мм, длина 500 мм.	V 36x500 AL VE2		2	385.522	■	■	■	■	■	■	■
	Удлинительные трубки из хромированной стали, диаметр 32 мм, длина 500 мм.	V 36x500 ME VE2		2	385.514	■	■	■	■	■	■	■

Безопасный пылесосы

Принадлежности

Тип	Описание	Наименование	Шт. в. уп.	Но. д. заказа	VC 21 L MC		VCE 26 L MC		VC 35 L MC		VCE 35 L AC		VCE 45 L AC		VCE 45 M AC		VCE 45 H AC			
Насадка-щетка 	Всасывающая насадка с щеточной окантовкой для чистки чувствительных поверхностей. Ширина 46 мм, длина 220 мм.	BN 36x220	1	385.557	■	■	■	■	■	■	■	■	■	■	■	■	■	■		
Круглая щётка 	Всасывающая насадка круглой формы со щетиной по краю для чистки чувствительных поверхностей. Диаметр 36 мм, длина 120 мм.	RN 36x120	1	385.646	■	■	■	■	■	■	■	■	■	■	■	■	■	■		
Насадка для мягкой обивки 	Насадка для мягкой обивки с устройством для сбора ниток, диаметр 36 мм, ширина 115 мм.	PN 36x115	1	385.549	■	■	■	■	■	■	■	■	■	■	■	■	■	■		
Щелевая насадка 	Щелевая насадка диаметром 36 мм, длина 300 мм (не входит в объем поставки).	CN 36x300	1	385.530	■	■	■	■	■	■	■	■	■	■	■	■	■	■		
Плоская насадка 	Плоская насадка (90x120 мм) из пластмассы со скошенной сопловой частью подходит для всасывания пыли и рыхлых остатков грязи при проведении незначительных ремонтных работ, для отсасывания из труднодоступных углов, ниш, уступов, оконных откосов. Как широкая щелевая насадка подойдет для высасывания из щелей, а также для использования в автомобиле для сидений, полостей и консолей.	FD D36 90x120mm	1	413.437	■	■	■	■	■	■	■	■	■	■	■	■	■	■		
Комбинированная насадка для пола 	Комбинированная насадка для пола с переключающимися положениями для чистки ковровых и жестких напольных покрытий. Диаметр 36 мм, ширина 260 мм.	KN 36x260	1	385.565	■	■	■	■	■	■	■	■	■	■	■	■	■	■		
Насадка для пола с зажимом 	Насадка с зажимом для пола со сменными вставками. Вставка-щетка для сухой уборки и резиновые скребки для влажной уборки	CNW 36x300	1	300.659	■	■	■	■	■	■	■	■	■	■	■	■	■	■		
Резиновая вставка 	Резиновые вставки для насадки для пола с зажимом 300.659.	GL-CNW 36x300 VE2	2	300.683	-	-	-	-	-	-	-	-	-	-	-	-	-	-		

■ подходит
 - не рекомендуется

Тип	Описание	Наименование	Шт. в. уп.	Но. д. заказа								
					VC 21 L MC	VCE 26 L MC	VC 35 L MC	VCE 35 L AC	VCE 45 L AC	VCE 45 M AC	VCE 45 H AC	
 <p>Щеточная планка</p>	Вставка-щетка для насадки для пола с зажимом 300.659.	BL-CNW 36x300 VE2	2	300.675	-	-	-	-	-	-	-	
 <p>Насадка для пола с роликами</p>	Алюминиевая насадка пылесоса для пола с регулируемыми по высоте роликами и сменными элементами: Щеточная планка для сухой чистки и резиновая планка для влажной чистки. Ширина 370 мм.	FN-AL 36x370	1	369.896	■	■	■	■	■	■	■	
 <p>Щеточная планка</p>	Щеточная планка (потребность в замене) для алюминиевой насадки пылесоса (369.896).	BL-FN-AL 36x370 VE2	2	374.075	-	-	-	-	-	-	-	
 <p>Резиновая вставка</p>	Резиновая планка (потребность в замене) для алюминиевой насадки пылесоса (369.896).	GL-FN-AL 36x370 VE2	2	374.083	-	-	-	-	-	-	-	
 <p>Насадки для пола с зажимом и роликами</p>	Насадка пылесоса с зажимом, роликами и сменными элементами: Щеточная планка для сухой чистки и резиновая планка для влажной чистки. Диаметр 36 мм, ширина 400 мм.	CNW 36x400	1	385.573	■	■	■	■	■	■	■	
 <p>Щеточная планка</p>	Щеточные планки (необходимость замены) для насадки для пола с зажимом (385.573).	BL-CNW 36x400 VE2	2	385.581	-	-	-	-	-	-	-	
 <p>Резиновая вставка</p>	Резиновые вставки (необходимость замены) для насадки для пола с зажимом (385.573).	GL-CNW 36x400 VE2	2	385.603	-	-	-	-	-	-	-	
 <p>Насадка для пола, регулируемая по высоте</p>	Регулируемая по высоте насадка для пола с роликами и резиновыми скребками. Подходит как для сухой, так и для влажной чистки. Диаметр 36 мм, ширина 400 мм.	FN-K 36x450	1	385.611	■	■	■	■	■	■	■	
 <p>Резиновая вставка</p>	Резиновые вставки (необходимость замены) для насадки для пола (385.611).	GL-FN-K 36x450 VE2	2	385.638	-	-	-	-	-	-	-	
 <p>Система для хранения</p>	Возможна установка на пылесосах S 47, S 47 M, VCE 35 L AC, VCE 45 L AC, VCE 45 M AC, VCE 45 H AC, подходит для Vario-Giraffe® WST 700 VV, WST 1000 FV или штробореза MS 1706 FR и пылеотсасывающего шланга.	OS-VSE 35/45	1	350.370	-	-	-	■	■	■	■	

Смешивание смешиванию рознь

В миксерах и насадках для миксеров фирмы FLEX воплощен многолетний опыт и результаты интенсивного практического сотрудничества с профессионалами.





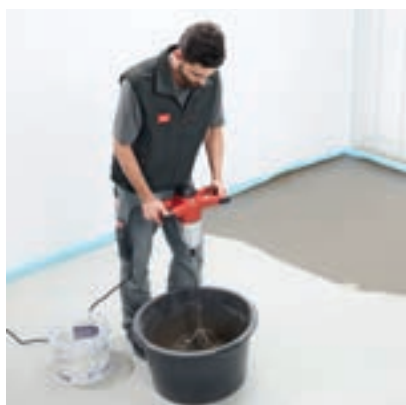

Перемешивание и смешивание маловязких (жидких) и высоковязких (густых) материалов предъявляют различные требования к перемешивающему устройству в зависимости от того или иного случая применения. Понятия «замешивание», «смешивание» и «перемешивание» представляют собой фазы процесса смешивания, при котором изменяется как число оборотов, так и момент вращения. При замешивании необходимо избегать брызг или пыли. Для этого все перемешивающие устройства FLEX имеют кнопку регулировки скорости.

Таким образом можно обеспечить медленное замешивание любого материала. Новый миксер МХЕ оснащен редуктором новой конструкции с интеллектуальной электроникой, которая при неизменном числе оборотов придает необходимое усилие и при этом предохраняет перемешивающее устройство от перегрузки и чрезмерного нагрева в процессе длительного использования.

Таким образом, строительные материалы перемешиваются до оптимальной и однородной консистенции. Эргономика и дизайн перемешивающих устройств обеспечивают комфорт во время работы и оптимальное удобство в управлении для пользователя даже в случае с устройствами более низкого класса.



С хорошим миксером можно добиться наилучших результатов.

							
	MXE 1000	MXE 1002	MXE 1200	MXE 1202	R 600 VV	R 1800 VR	RZ 600 VV
Потребляемая мощность	1010 Вт	1010 Вт	1200 Вт	1200 Вт	1300 Вт	1800 Вт	1300 Вт
Частота вращения на холостом ходу, первая скорость	0-530/min	0-530/min	0-210/min 0-325/min 0-530/min	0-210/min 0-325/min 0-530/min	150-500/min	200-590/min	130-400/min
Частота вращения на холостом ходу, вторая скорость	–	0-780/min	–	0-320/min 0-490/min 0-780/min	–	–	–
Крепление инструмента	M 14	M 14	M 14	M 14	M 18	M 18	2 x 16 mm Ø
Диаметр зажимной горловины	53 mm	53 mm	53 mm	53 mm	63 mm	63 mm	63 mm
Макс. диаметр насадки-миксера	120 mm	120 mm	140 mm	140 mm	160 mm	200 mm	130 mm
Вес (без мешалки)	4,5 kg	4,6 kg	4,5 kg	4,6 kg	5,4 kg	6,1 kg	6,3 kg

VORTINOX

Интеллектуальная система смешивания. Простота и эффективность.

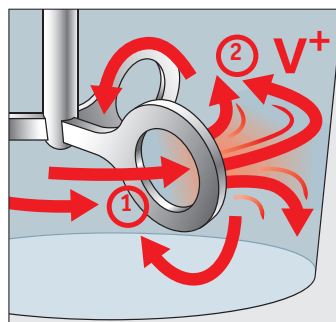

Отличительной чертой системы для перемешивания VORTINOX являются четыре кольцеобразных перемешивающих элемента. В основе принципа действия этих перемешивающих элементов лежат аэродинамические закономерности.

При их движении в перемешиваемой среде усиливается давление в центральной части (стрелка 1). Выходная скорость увеличивается (стрелка 2), возникает так называемое ламинарное течение. Над кольцевыми элементами, а также под ними возникает радиальное разрежение, которое оказывает деаэрирующее действие в перемешиваемой среде. Это позволяет избежать присутствия в смеси включений воздуха (воздушных пузырьков).

100% нержавеющая сталь

Без образования ржавчины, без загрязнения красок, лаков или штукатурных смесей. Предотвращает попадание загрязнений (частиц ржавчины) при размешивании светлых/белых красок.

Исключительно высокая износостойкость, гарантирующая повышенную прочность и чрезвычайно долгий срок службы.

Без загрязнения смеси частицами пластмассы. Традиционные перемешиватели для краски с пластмассовыми лопастями оставляют в смеси отколовшиеся осколки пластмассы. Особенно негативно это сказывается на качестве светлых красок.

Гладкие поверхности

Простота и удобство очистки. Без узких радиусов изгиба и уголков, где постоянно скапливаются загрязнения.

Круглый шпindel D 10

Простое крепление в зажимном патроне дрели или аккумуляторного шуруповерта. Высокая точность вращения.







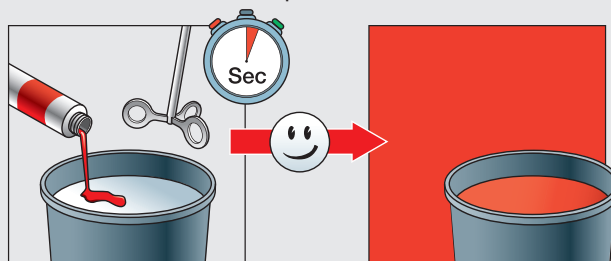



Очевидные преимущества

- Процесс смешивания не занимает много времени
- Динамический поток вместо механической силы
- Перемешиватель гомогенизирует смесь в емкости за счет образования в ней аэродинамических потоков
- Без включений воздуха, без образования пены
- Без дегазации перемешиваемого материала
- Без повышения температуры перемешиваемого материала
- Высокая собственная динамика при малой окружной скорости
- Щадящее перемешивание
- Вмешивание порошкообразных веществ, например, клеевых составов, без образования комков

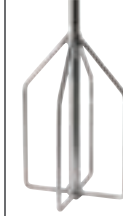

	mm	mm	mm	l/kg
VR 80x320 D10	80	320	10	0,5-5 l
VR 140x520 D10	140	520	10	3-15 l

Обзор программы насадок для миксеров

								
	Круговая насадка RR2	Спиральная насадка WR2	Спиральная насадка WR3R	Спиральная насадка WR3L	Насадка для штукатурки PR3L	Дисковая насадка SR2	Насадка-венчик RB	Насадка-мешалка VORTINOX
Краски для стен	••			••		••		••
Дисперсионные краски	•			••		••		••
Лаки / глазури	••			••		••		••
Клеевые составы	•					•		••
Шлам	•			•		•		••
Заливочные массы	•			•				••
Клей	•					•		••
Клеевые растворы		••			•			
Плиточный клей		••					•	
Уплотнительные составы		•					••	
Клеящие вещества		•					••	•
Шпатлевочная масса		••			•		•	
Масса для заделки швов	•	••					•	
Выравнивающая масса							••	••
Тонкослойный раствор		••	•					
Готовая штукатурка		••	•		•			•
Толстослойное покрытие		•	•				•	•
Битумы							•	
Волокнистый материал							•	•
Строительные растворы		•	••		•			
Растворы для ремонтных работ		•	••		•			
Синтетический раствор 2-К			••					
Бетон		•	••					
Стяжка		•	••					
Цементная штукатурка		•	••		••			
Известковая штукатурка		•	••		••			
Монтажный клей		•	••		••			
Теплоизоляционная штукатурка		•	••		••			
Эпоксидные смолы			••					••

•• идеально подходит
 • подходит

От жидкого до пастообразного, низкая вязкость

От пастообразного до вязкого, средняя вязкость

От вязкого до тяжелого, высокая вязкость



Перемешивающие устройства FLEX являются синонимом качества и надежности. Разработаны для решения любых задач по перемешиванию на стройплощадке.

Новая серия FLEX MXE для работы в жестких условиях стройплощадки подкупает своей превосходной эргономикой, максимальной прочностью и тяговым усилием. Благодаря сочетанию эргономичной хватной позиции, прямого положения тела при работе и мощного двигателя процесс перемешивания осуществляется легко и быстро. Кроме того, модели MXE 1002 и 1202 имеют уникальную функцию стопорения шпинделя для замены мешалки без использования инструментов.



Трехступенчатый выключатель

Для надежного замешивания, смешивания и очистки без прерывания рабочего процесса. Специальная защита выключателя препятствует его загрязнению и блокировке. (MXE 1200, 1202)



Двухступенчатый редуктор с функциями стопорения шпинделя и вращения

Уникальная, запатентованная функция стопорения шпинделя позволяет производить замену мешалки без использования инструментов. Функция стопорения вращения защищает пользователя в процессе замены мешалки.



Большая кнопка регулировки скорости

Кнопка регулировки скорости (с фиксацией для стационарного применения) оснащена резиновой защитой от загрязнений. Кнопка регулировки скорости имеет функцию плавного запуска для осторожного замешивания.



Крепление для инструмента: M 14

Зажимной патрон диаметром 53 мм имеет шариковый подшипник большого размера и увеличивает срок службы.



Двухступенчатый поворотный переключатель с функцией стопорения шпинделя

Ступень редуктора 1: для строительных материалов высокой вязкости, для перемешивания с большим усилием.
Ступень редуктора 2: для строительных материалов средней и низкой вязкости, для перемешивания на высокой скорости.



Резиновые накладки

Препятствует возникновению повреждений при транспортировке, хранении и падении перемешивающих устройств.



Прочный корпус редуктора

Корпус редуктора из литого алюминия защищает редуктор и подкупает невероятной прочностью и длительным сроком службы.

Перемешиватели

МХЕ 1000

МХЕ 1002

МХЕ 1200

МХЕ 1202

Лучшие оценки за осанку

Перемешивание в вертикальном положении – эргономично и без ущерба для здоровья



И маляр, и лепщик, и штукатур, и каменщик – каждый подберет для себя нужную машину FLEX: от универсального односкоростного миксера МХЕ 1000 (1010 Вт) до мощного двухскоростного миксера МХЕ 1202 (1200 Вт). Новые перемешивающие устройства убеждают прочностью конструкции, простотой использования, а также надежностью и долговечностью.

Лучшие результаты перемешивания

Перемешивание почти любого материала независимо от его вязкости



Он не должен разбрызгиваться

Все устройства новой серии МХЕ оснащены кнопкой регулировки скорости с функцией плавного запуска для осторожного замешивания. Это предотвращает выплескивание при работе с жидкими материалами, такими как краски и лаки.



Лучшая консистенция

Клей для плитки размешивается завитой вправо мешалкой, которая перемешивает материал снизу вверх. Так получается эластичная масса.



Лучшая эргономика

Широкие эргономичные ручки-рамки и расположенный высоко центр тяжести облегчают процесс перемещения машины даже при значительном эффекте рычага.



Отсутствие пузырей

При работе с такими материалами, как самонивелирующаяся стяжка для пола, необходимо избегать образования пузырей воздуха. Мешалка-венчик RV препятствует образованию воздушных пузырей при перемешивании.



Две скорости = больше мощности

Модель МХЕ 1202 – это мощный (1200 Вт) двухскоростной миксер, который идеально подходит для перемешивания различных материалов весом до 50 кг.



Очень важно очищать насадку!

Остатки материала на насадке отслаиваются при следующем перемешивании. Они представляют собой нежелательные посторонние примеси, которые негативно сказываются на качестве материала. После каждого перемешивания настоятельно рекомендуется тщательно очищать насадку.



НОВИНКИ

Технические характеристики

Частота вращения на холостом ходу	0-530 /мин
Потребляемая мощность	1010 Вт
Отдаваемая мощность	550 Вт
Крепление инструмента	M 14
Диаметр зажимной горловины	53 мм
Макс. диаметр насадки-миксера	120 мм
Размеры (Д x Ш x В)	405 x 215 x 340 мм
Длина кабеля	4,0 м
Вес (без мешалки)	4,5 кг

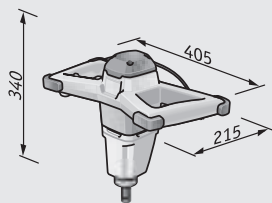

Однокоростной миксер мощностью 1010 Вт с кнопкой регулировки скорости

- Прочный однокоростной редуктор: с высокими мощностными характеристиками и оптимальным передаточным отношением – для создания высокого крутящего момента
- Полноволновая электроника: с плавным пуском, контролем температуры, защитой от перегрузки и с бесступенчатой регулировкой частоты вращения посредством переключателя ускорения – для контролируемого разгона миксера до оптимальной скорости перемешивания. С большим тяговым усилием во всех скоростных диапазонах.
- Выключатель / выключатель с блокировкой и защитой от повторного включения. Идеально подходит для стационарного применения в смесительном центре
- Гибкий резиновый наконечник на выключателе защищает его от загрязнения. Это позволяет исключить возможность сбоя в результате залипания выключателя
- Эргономическая ручка на приводе: низкий вес, рука расслаблена, тело в прямом положении – все это делает работу комфортной и менее утомительной
- Четыре противоударных уголка с резиновыми амортизаторами обеспечивают устойчивое положение при транспортировке, а также защиту от толчков и ударов на месте выполнения работ
- Защитный колпак над корпусом мотора направляет поток охлаждающего воздуха и препятствует попаданию в мотор дождевой воды
- Для смешивания материалов весом до 40 кг
- Надежный стандартный перемешиватель – идеален для пользователей, работающих преимущественно в низком диапазоне частоты вращения

При заказе перемешивателя не забудьте выбрать соответствующую насадку-мешалку!

Стандартная комплектация

Стандартная комплектация	Но. д. заказа
МХЕ 1000 + WR2 120	433.179
1 спиральная насадка WR2 120x600 M14	368.881
1 гаечный ключ с открытым зевом, SW 19	104.914
1 гаечный ключ с открытым зевом, SW 22	109.398



МХЕ 1000 + RR2 120	433.187
1 круговая насадка RR2 120x600 M14	368.903
1 гаечный ключ с открытым зевом, SW 19	104.914
1 гаечный ключ с открытым зевом, SW 22	109.398





НОВИНКИ

Двухскоростной миксер мощностью 1010 Вт с кнопкой регулировки скорости

- Прочный двухскоростной редуктор: с высокими мощностными характеристиками и оптимальным передаточным отношением – для создания соответствующей материалу частоты вращения и высокого крутящего момента
- Полноволновая электроника: с плавным пуском, контролем температуры, защитой от перегрузки и с бесступенчатой регулировкой частоты вращения посредством переключателя скорости – для контролируемого разгона миксера до оптимальной скорости перемешивания. С большим тяговым усилием во всех скоростных диапазонах.
- Выключатель / выключатель с блокировкой и защитой от повторного включения. Идеально подходит для стационарного применения в смесительном центре
- Гибкий резиновый наконечник на выключателе защищает его от загрязнения. Это позволяет исключить возможность сбоя в результате залипания выключателя
- Эргономичная ручка на приводе: низкий вес, рука расслаблена, тело в прямом положении – все это делает работу комфортной и менее утомительной
- Четыре противоударных уголка с резиновыми амортизаторами обеспечивают устойчивое положение при транспортировке, а также защиту от толчков и ударов на месте выполнения работ
- Защитный колпак над корпусом мотора направляет поток охлаждающего воздуха и препятствует попаданию в мотор дождевой воды
- Блокировка шпинделя с защитой от запуска. Упрощенная смена мешалки
- Для смешивания материалов весом до 40 кг
- Универсальный перемешиватель почти для всех строительных материалов, с мощным тяговым усилием на второй передаче, как в верхнем, так и в нижнем диапазоне частоты вращения



Технические характеристики

Частота вращения на холостом ходу, первая скорость	0-530 /мин
Частота вращения на холостом ходу, вторая скорость	0-780 /мин
Потребляемая мощность	1010 Вт
Отдаваемая мощность	550 Вт
Крепление инструмента	M 14
Диаметр зажимной горловины	53 мм
Макс. диаметр насадки-миксера	120 мм
Размеры (Д x Ш x В)	405 x 215 x 340 мм
Длина кабеля	4,0 м
Вес (без мешалки)	4,6 кг

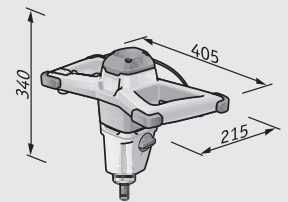

При заказе перемешивателя не забудьте выбрать соответствующую насадку-мешалку!

Стандартная комплектация

Но. д. заказа



MXE 1002 + WR2 120	433.209
1 спиральная насадка WR2 120x600 M14	368.881
1 гаечный ключ с открытым зевом, SW 22	109.398



MXE 1002 + WR3R 120	433.195
1 спиральная насадка WR3R 120x600 M14	368.911
1 гаечный ключ с открытым зевом, SW 22	109.398



MXE 1002 + RR2 120	433.217
1 круговая насадка RR2 120x600 M14	368.903
1 гаечный ключ с открытым зевом, SW 22	109.398

Перемешиватели

МХЕ 1200



НОВИНКИ

Технические характеристики

Частота вращения на холостом ходу	0-210/325/530 /мин
Потребляемая мощность	1200 Вт
Отдаваемая мощность	710 Вт
Крепление инструмента	M 14
Диаметр зажимной горловины	53 мм
Макс. диаметр насадки-миксера	140 мм
Размеры (Д x Ш x В)	405 x 215 x 340 мм
Длина кабеля	4,0 м
Вес (без мешалки)	4,5 кг

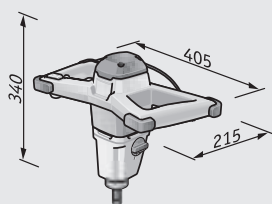

Однокоростной миксер мощностью 1200 Вт с трехступенчатой регулировкой частоты вращения

- Прочный однокоростной редуктор: с высокими мощностными характеристиками и оптимальным передаточным отношением – для создания высокого крутящего момента
- Полноволновая электроника: с плавным пуском, контролем температуры, защитой от перегрузки и с бесступенчатой регулировкой частоты вращения посредством переключателя ускорения – для контролируемого разгона миксера до оптимальной скорости перемешивания. С большим тяговым усилием во всех скоростных диапазонах.
- Удобный трехступенчатый переключатель, защищенный резиновым наконечником, позволяет производить переключение, не прерывая работы. Ступень 1: очистка, ступень 2: замешивание, ступень 3: перемешивание
- Выключатель / выключатель с блокировкой и защитой от повторного включения. Идеально подходит для стационарного применения в смесительном центре
- Гибкий резиновый наконечник на выключателе защищает его от загрязнения. Это позволяет исключить возможность сбоя в результате залипания выключателя
- Эргономическая ручка на приводе: низкий вес, рука расслаблена, тело в прямом положении – все это делает работу комфортной и менее утомительной
- Четыре противоударных уголка с резиновыми амортизаторами обеспечивают устойчивое положение при транспортировке, а также защиту от толчков и ударов на месте выполнения работ
- Защитный колпак над корпусом мотора направляет поток охлаждающего воздуха и препятствует попаданию в мотор дождевой воды
- Блокировка шпинделя с защитой от запуска. Упрощенная смена мешалки
- Для смешивания материалов весом до 60 кг

При заказе перемешивателя не забудьте выбрать соответствующую насадку-мешалку!

Стандартная комплектация	Но. д. заказа
МХЕ 1200 + WR2 140	433.233
1 спиральная насадка WR2 140x600 M14	368.881
1 гаечный ключ с открытым зевом, SW 22	109.398
МХЕ 1200 + WR3R 140	433.225
1 спиральная насадка WR3R 140x600 M14	369.012
1 гаечный ключ с открытым зевом, SW 22	109.398
МХЕ 1200 + SR2 140	433.241
1 дисковая насадка SR2 140x600 M14	369.128
1 гаечный ключ с открытым зевом, SW 22	109.398



Принадлежности со стр. 263



НОВИНКИ

Двухскоростной миксер мощностью 1200 Вт с трехступенчатой регулировкой частоты вращения

- Прочный двухскоростной редуктор: с высокими мощностными характеристиками и оптимальным передаточным отношением – для создания соответствующей материалу частоты вращения и высокого крутящего момента
- Полноволновая электроника: с плавным пуском, контролем температуры, защитой от перегрузки и с бесступенчатой регулировкой частоты вращения посредством переключателя ускорения – для контролируемого разгона миксера до оптимальной скорости перемешивания. С большим тяговым усилием во всех скоростных диапазонах.
- Удобный трехступенчатый переключатель, защищенный резиновым наконечником, позволяет производить переключение, не прерывая работы. Ступень 1: очистка, ступень 2: замешивание, ступень 3: перемешивание
- Включатель / выключатель с блокировкой и защитой от повторного включения. Идеально подходит для стационарного применения в смесительном центре
- Гибкий резиновый наконечник на выключателе защищает его от загрязнения. Это позволяет исключить возможность сбоя в результате залипания выключателя
- Эргономическая ручка на приводе: низкий вес, рука расслаблена, тело в прямом положении – все это делает работу комфортной и менее утомительной
- Четыре противоударных уголка с резиновыми амортизаторами обеспечивают устойчивое положение при транспортировке, а также защиту от толчков и ударов на месте выполнения работ
- Защитный колпак над корпусом мотора направляет поток охлаждающего воздуха и препятствует попаданию в мотор дождевой воды
- Блокировка шпинделя с защитой от запуска. Упрощенная смена мешалки
- Для смешивания материалов весом до 60 кг



Технические характеристики

Частота вращения на холостом ходу, первая скорость	0-210/325/530 /мин
Частота вращения на холостом ходу, вторая скорость	0-320/490/780 /мин
Потребляемая мощность	1200 Вт
Отдаваемая мощность	710 Вт
Крепление инструмента	M 14
Диаметр зажимной горловины	53 мм
Макс. диаметр насадки-миксера	140 мм
Размеры (Д x Ш x В)	405 x 215 x 340 мм
Длина кабеля	4,0 м
Вес (без мешалки)	4,6 кг

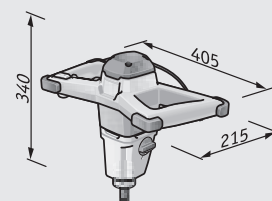

При заказе перемешивателя не забудьте выбрать соответствующую насадку-мешалку!

Стандартная комплектация	Но. д. заказа
MXE 1202 + WR2 140	433.276
1 спиральная насадка WR2 140x600 M14	368.997
1 гаечный ключ с открытым зевом, SW 22	109.398
MXE 1202 + WR3R 140	433.268
1 спиральная насадка WR3R 140x600 M14	369.012
1 гаечный ключ с открытым зевом, SW 22	109.398
MXE 1202 + SR2 140	433.284
1 дисковая насадка SR2 140x600 M14	369.128
1 гаечный ключ с открытым зевом, SW 22	109.398

Перемешиватели

R 600 VV



Технические характеристики

Частота вращения на холостом ходу	150-500 /мин
Потребляемая мощность	1300 Вт
Отдаваемая мощность	850 Вт
Крепление инструмента	M 18
Диаметр зажимной горловины	63 мм
Макс. диаметр насадки-миксера	160 мм
Длина кабеля	4,0 м
Вес (без мешалки)	5,4 кг

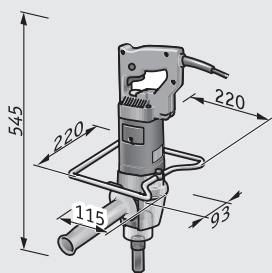

Перемешиватель мощностью 1300 Вт с предварительной установкой частоты вращения

- Электроника VV: с поддержкой постоянной частоты вращения, плавным пуском за счет переключателя ускорения, защитой от перегрузки, предварительной установкой частоты вращения с помощью регулировочного колесика
- Зажимной патрон для насадки-миксера: M 18, с адаптером M 14
- Прочные ручки-скобы для защиты и переноски инструмента: защищают машину от загрязнения и повреждений
- Длинная боковая ручка для неутомительного восприятия крутящего момента
- Лопатная ручка с встроенным выключателем для максимального удобства обслуживания
- Идеально подходит для смешивания красок, вязких клеев, растворителей и изоляционных масс в непрерывном режиме при высокой нагрузке
- Прочен и долговечен, рассчитан на самые большие нагрузки

Стандартная комплектация

Но. д. заказа

R 600 VV	282.359
1 ручка длинная	259.538
1 спиральная насадка WR3R 160x600 M14	369.020
1 адаптер M 18 x M 14	250.484
1 гаечный ключ с открытым зевом, SW 24	198.781

Принадлежности со стр. 263



Перемешиватель мощностью 1800 Вт с предварительной установкой частоты вращения

- Электроника VR: с поддержкой постоянной частоты вращения посредством тахогенератора, плавным пуском, защитой от перегрузки и предварительной установкой частоты вращения
- Лопатная ручка и длинная боковая ручка для максимального удобства в работе и восприятия крутящего момента
- Прочные ручки-скобы для защиты и переноски инструмента: защищают машину от загрязнения и повреждений
- Чрезвычайно мощная и прочная машина
- Превосходно подходит для смешивания очень вязких масс и больших объемов
- Прочный корпус из металлического сплава для оптимального отвода тепла



Технические характеристики

Частота вращения на холостом ходу	200-590 /мин
Потребляемая мощность	1800 Вт
Отдаваемая мощность	1100 Вт
Крепление инструмента	M 18
Диаметр зажимной горловины	63 мм
Макс. диаметр насадки-миксера	200 мм
Длина кабеля	10,0 м
Вес (без мешалки)	6,1 кг

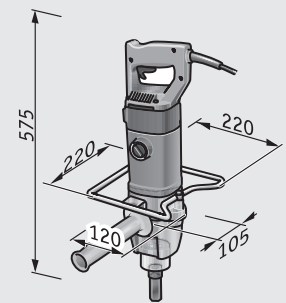

Стандартная комплектация

Но. д. заказа

R 1800 VR	254.474
1 ручка длинная	259.538
1 спиральная насадка WR3R 160x600 M14	369.020
1 адаптер M 18 x M 14	250.484
1 гаечный ключ с открытым зевом, SW 24	198.781

Перемешиватели

RZ 600 VV



Технические характеристики

Частота вращения на холостом ходу	130-400 /мин
Потребляемая мощность	1300 Вт
Отдаваемая мощность	850 Вт
Крепление инструмента	2 x 16 mm Ø
Диаметр зажимной горловины	63 мм
Макс. диаметр насадки-миксера	130 мм
Длина кабеля	4,0 м
Вес (без мешалки)	6,3 кг

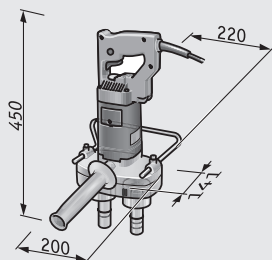







Перемешиватель мощностью 1300 Вт для двух насадок принудительного действия

- Электроника VV: с поддержкой постоянной частоты вращения, плавным пуском за счет переключателя ускорения, защитой от перегрузки, предварительной установкой частоты вращения с помощью регулировочного колесика
- зажимной патрон для насадки-миксера: 2 насадки диаметром 16 мм со шпоночным пазом
- Защитная скоба
- Лопатная ручка с встроенным выключателем для максимального удобства обслуживания
- Идеально подходит для перемешивания вязких клеев, изоляционных материалов, многокомпонентных смол, лаков и красок в непрерывном режиме при высокой нагрузке

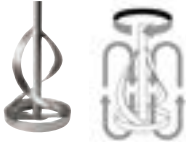
Стандартная комплектация

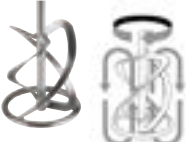
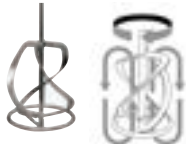
Но. д. заказа

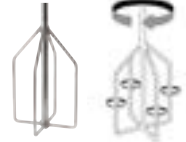



RZ 600 VV	282.413
1 ручка длинная	257.580
Насадка-мешалка I и II	252.200

Тип	Описание	Наименование	Насадка-мешалка/Размеры в мм	Смешиваемый материал в кг	Шт. в. уп.	Но. д. заказа					
							МХЕ 1000/Г002	МХЕ 1200/Г202	R 600 VV	R 1800 VR	RZ 600 VV
 <p>Круговая насадка RR2</p>	<p>Два круговых элемента, расположенных в противоположном направлении относительно друг друга, дают смесь вниз, что позволяет избежать разбрызгивания жидкого материала. Идеальна для жидких и вязких материалов: красок, дисперсий, лаков, глазури, покрытий, клеевых составов, битума.</p>	RR2 120x600 M14	120 Ø	20 – 40	1	368.903	■	■	■	■	-
 <p>Спиральная насадка WR2</p>	<p>Две правосторонние спирали для замеса и размешивания вязких и пастообразных материалов. Мешалка винтовым движением перемещается вниз и выдавливает смесь вверх. Широкий диапазон применения: для плиточного клея, смесей для заделки швов, шпатлевок, готовой штукатурки, клеевых растворов, выравнивающих масс, стяжки.</p>	WR2 120x600 M14	120 Ø	15 – 25	1	368.881	■	■	■	■	-
		WR2 140x600 M14	140 Ø	20 – 40	1	368.997	-	■	■	■	-
		WR2 160x600 M14	160 Ø	20 – 40	1	369.004	-	-	■	■	-
 <p>Спиральная насадка WR3R</p>	<p>Три правосторонние спирали «ввинчиваются» в материал. Это позволяет быстро и интенсивно размешивать даже тяжелые и вязкие смеси. Используется для замешивания растворов и тяжелых смесей. Идеально подходит для: строительных растворов, бетона, штукатурки, стяжки, монтажного клея, толстослойных покрытий.</p>	WR3R 120x600 M14	120 Ø	15 – 25	1	368.911	■	■	■	■	-
		WR3R 140x600 M14	140 Ø	20 – 40	1	369.012	-	■	■	■	-
		WR3R 160x600 M14	160 Ø	30 – 60	1	369.020	-	-	■	■	-
 <p>Насадка для штукатурки PR3L</p>	<p>Три левосторонние спирали дают смесь вниз, препятствуя ее разбрызгиванию. Для размешивания больших объемов применяются очень мощные машины и усиленные шпиндели. Идеально подходит для перемешивания штукатурки.</p>	PR3L 180x600 M14	180 Ø	40 – 80	1	369.039	-	-	-	■	-
		PR3L 200x600 M14	200 Ø	60 – 100	1	369.047	-	-	-	■	-
 <p>Спиральная насадка WR3L</p>	<p>Три левосторонние спирали дают смесь в емкости вниз. Осаждаемые пигменты, красящие вещества или волокна поднимаются вверх и равномерно перемешиваются. Смесь не разбрызгивается. Идеально подходит для перемешивания жидких и кремообразных масс: красок, дисперсионных красок, гипсовой штукатурки, заливочных массы, волоконсодержащих материалов.</p>	WR3L 120x600 M14	120 Ø	15 – 25	1	369.055	■	■	■	■	-
		WR3L 140x600 M14	140 Ø	20 – 40	1	369.063	-	■	■	■	-
		WR3L 160x600 M14	160 Ø	30 – 60	1	369.071	-	-	■	■	-
 <p>Дисковая насадка SR2</p>	<p>Два диска с вращающимися в противоположном направлении лопастями создают динамичный поток в емкости для смешивания. Лопастки на дисках разнонаправленно воздействуют на смесь, попеременно перемещая ее то вверх, то вниз. Краски, дисперсии, клеевые составы, клей, заливочные массы.</p>	SR2 120x600 M14	120 Ø	15 – 25	1	368.938	■	■	■	■	-
		SR2 140x600 M14	140 Ø	20 – 40	1	369.128	-	■	■	■	-
		SR2 160x600 M14	160 Ø	30 – 60	1	369.136	-	-	■	■	-
 <p>Насадка-венчик RB</p>	<p>Имеющие круглое сечение лопасти мешалки предотвращают попадание в смесь пузырьков воздуха. Идеальны для всех материалов, при работе с которыми необходимо избегать попадания воздуха в смесь: выравнивающие массы, шпатлевки, клей, уплотнительные составы.</p>	RB 120x600 M14	120 Ø	10 – 30	1	369.152	■	■	■	■	-
		RB 140x600 M14	140 Ø	30 – 60	1	369.160	-	■	■	■	-
 <p>Дисковая насадка-миксер, М 14</p>	<p>Для больших объемов. В комплект входит удлинитель.</p>		120 Ø		1	124.761	■	■	■	■	-
 <p>Насадка-мешалка, М 14</p>	<p>Для небольших объемов. В комплект входит удлинитель.</p>		70 Ø		1	124.753	■	■	■	■	-

■ подходит
- не рекомендуется

Перемешиватели

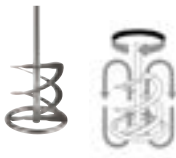
Принадлежности

Тип	Описание	Наименование	Насадка-мешалка/Размеры в мм	Смешиваемый материал в кг	Шт. в. уп.	Но. д. заказа	MXE 1000/1002	MXE 1200/1202	R 600 VV	R 1800 VR	RZ 600 VV	для зажимного патрона	
Насадки-мешалки I и II, оцинкованные 	Идеальны для вяжущих смесей, клея, двух и многокомпонентных смол, пластика, лаков и красок, а также уплотнительных и изолирующих масс, лакокрасочных материалов, готовых строительных растворов, штукатурки, бетонных адгезивов и т.д. Перемешивание в противоположных направлениях: обе насадки проникают в смесь и перемешивают ее с особой интенсивностью. Комплектация: – поставка парой, к соответствующим электромиксерам FLEX. Для установки в направляющие электромиксера. – общая длина 600 мм. Пожалуйста, обратите внимание: насадка с одним маркировочным пояском устанавливается в крепление для инструмента I, а насадка с двумя маркировочными поясками – в крепление II.		130 Ø	5 – 60	1	252.200	-	-	-	-	■	-	
Насадка-мешалка VORTINOX 	Насадка-мешалка из нержавеющей стали. Без образования ржавчины, без загрязнения перемешиваемого материала. Без образования потока воздуха, пены, дегазации/нагрева материала в процессе перемешивания. Щадящее перемешивание при малой окружной скорости и высокой собственной динамике, без образования комков. Чрезвычайно высокая износостойкость; очень простая чистка. Идеально подходит для смешивания светлых укрывистых материалов, лакокрасочных материалов на основе искусственных смол, меди, дисперсионных лаков и лаков 2-К, фасадных красок, травильных растворов, глазурей и клеевых составов. Круглый шпindel D10 для крепления в зажимном патроне. Материал: V2A, сплав X5CrNi 18-10 номер материала 1.4301.	VR 80x320 D 10	80 Ø	0,5 – 5	1	385.301	-	-	-	-	-	■	
		VR 140x520 D 10	140 Ø	3 – 15	1	385.328	-	-	-	-	-	-	■
Круговая насадка RR2 	Два круговых элемента, расположенных в противоположном направлении относительно друг друга, дают смесь вниз, что позволяет избежать разбрызгивания жидкого материала. Идеальна для жидких и вязких материалов: красок, дисперсий, лаков, глазури, покрытий, клеевых составов, битума.	RR2 85x400 SW8	85 Ø	– 10	1	368.946	-	-	-	-	-	■	
		RR2 100x600 SW10	100 Ø	8 – 25	1	368.954	-	-	-	-	-	-	■
Спиральная насадка WR2 	Две правосторонние спирали для замеса и размешивания вязких и пастообразных материалов. Мешалка винтовым движением перемещается вниз и выдавливает смесь вверх. Широкий диапазон применения: для плиточного клея, смесей для заделки швов, шпательков, готовой штукатурки, клеевых растворов, выравнивающих масс, стяжки.	WR2 85x500 SW8	85 Ø	– 10	1	368.962	-	-	-	-	-	■	
		WR2 100x500 SW10	100 Ø	8 – 20	1	368.970	-	-	-	-	-	-	■
		WR2 120x600 SW10	120 Ø	15 – 25	1	368.989	-	-	-	-	-	-	■
Дисковая насадка SR2 	Два диска с вращающимися в противоположном направлении лопастями создают динамичный поток в емкости для смешивания. Лопасти на дисках разнонаправленно воздействуют на смесь, попеременно перемещая ее то вверх, то вниз. Краски, дисперсии, клеевые составы, клей, заливочные массы.	SR2 80x500 SW8	80 Ø	– 10	1	369.098	-	-	-	-	-	■	
		SR2 100x600 SW10	100 Ø	8 – 15	1	369.101	-	-	-	-	-	-	■

■ подходит
- не рекомендуется

Тип	Описание	Наименование	Насадка-мешалка/Размеры в мм	Смешиваемый материал в кг	Шт. в. уп.	Но. д. заказа	MXE 1000/1002	MXE 1200/1202	R 600 VV	R 1800 VR	RZ 600 VV	для зажимного патрона
<p>Насадка-венчик RB</p> 	Имеющие круглое сечение лопасти мешалки предотвращают попадание в смесь пузырьков воздуха. Идеальны для всех материалов, при работе с которыми необходимо избегать попадания воздуха в смесь: выравнивающие массы, шпатлевки, клей, уплотнительные составы.	RB 120x600 SW10	120 Ø	- 15	1	369.144	-	-	-	-	-	■
<p>Адаптер с М 14 на М 14</p> 	Для присоединения перемешивающих лопастей М 14 с наружной резьбой к мешалкам R 500 FR и R 502 FR.				1	255.195	-	-	-	-	-	-
<p>Адаптер с М 18 на М 14</p> 	Для подсоединения насадок М 14 к миксерам FLEX R 600, R 600 VV и R 1800 VR.				1	250.484	-	-	■	■	-	-
<p>Адаптер SDS-plus М 14</p> 	Насадка с резьбой М 14. Применяется с перфоратором SDS-plus.				1	374.091	-	-	-	-	-	-
<p>Удлинитель М 14</p> 	Для удлинения шпинделя мешалки и улучшения эргономики миксера MXE, с защитой от коррозии.	R-V 100 M14 M/F	100		1	390.755	■	■	■	■	-	-
<p>Удлинитель М 14</p> 	Удлинитель для насадок М 14.	R-V 200 M14 M/F	200		1	374.105	■	■	■	■	-	-
	Удлинитель для насадок М 14. Для перемешивания жидкостей (красок) в больших емкостях.	R-V 400 M14 M/F	400		1	374.113	■	■	■	■	-	-

Лазерная измерительная техника FLEX. Там, где необходима предельная точность.

С появлением этих умных помощников сложные вспомогательные конструкции ушли в прошлое. Светосильные диоды и высокая проекционная точность лазерных построителей плоскостей FLEX, а также вспомогательных средств, таких как приемники, делают лазерные точки / лазерные линии хорошо видимыми даже при неблагоприятном освещении и на больших расстояниях.

Лазерная техника произвела настоящий переворот в области измерения и нивелирования в строительной сфере.

Хорошо сфокусированный лазерный луч проходит совершенно прямо и обеспечивает чрезвычайно точную передачу высот, углов и вертикальных линий в помещении. Например, в высотном строительстве, при выполнении гипсокартонных работ и внутренней отделки, ротационные лазерные построители плоскостей стали совершенно незаменимы.

Для работников гипсокартонного строительства, плиточников, электромонтеров или сантехников, монтажников кухонь, выставочных стендов, столяров, маляров, каменщиков и т.д. – у компании FLEX есть подходящий прецизионный прибор для любого профессионала, для любой измерительной задачи на любой строительной площадке. От лазерного дальномера и цифрового водяного уровня вплоть до самовыравнивающегося лазерного нивелира.

Указания по технике безопасности:

Лазерная измерительная техника FLEX соответствует всем международным стандартам. В ее составе используются лазеры класса 2 или 2M согласно DIN EN 60825-1: 2001-11 (длина волны 635-670 нм, выходная мощность < 1 мВт) и при надлежащем применении безопасна для глаз и кожного покрова. Тем не менее при работе с лазерными измерительными приборами нельзя направлять лазерный луч непосредственно в глаза.



Какой лазерный нивелир подойдет мне?

	HIGH-LINE			BASIC-LINE						
										
	ALC 2/1	ALC 1-360	ALC 2-F	ALC 2/1-Basic	ALC 3/1-Basic	ADM 60	ADM 60-T	ADL 30	ADL 60	ADL 120
Высотное строительство	○	●	-	●	●	●	●	●	●	●
Сооружение зданий павильонного типа	●	●	-	○	○	-	-	-	-	-
Садовое/ландшафтное строительство	○	○	-	-	-	○	○	●	●	●
Окна/Двери	●	●	-	-	-	-	-	-	-	-
Строительство лестниц	●	-	-	●	●	●	●	●	●	●
Гипсокартонные работы	●	●	○	●	●	●	●	●	●	●
Оборудование помещений	●	●	○	●	●	●	●	●	●	●
Оформление кухонь и торговых помещений	●	●	-	●	●	●	●	●	●	●
Столярные работы	●	●	-	○	○	●	●	-	-	-
Строительство выставочных павильонов	●	●	-	●	●	●	●	-	-	-
Прокладка электричества	●	●	-	●	●	●	●	-	-	-
Отопление, сантехнические коммуникации, системы кондиционирования воздуха	●	●	-	●	●	●	●	●	●	●
Укладка стяжки	●	●	-	●	●	-	-	-	-	-
Укладка плитки	●	●	●	●	●	-	-	-	-	-
Покрытие гипсом, оштукатуривание	●	●	-	●	●	●	●	-	-	-
Малярные работы, оклейка обоями	●	●	-	●	●	●	●	-	-	-
Приемник лазера 	●	●	●	-	-	-	-	-	-	-
Штатив, большой 	●	●	●	●	●	●	●	●	●	-
Штатив, средний 	●	●	●	●	●	●	●	●	●	-

○ подходит
● идеально подходит



ALC 2/1-Basic

Практичный лазерный нивелир

Самовыравнивающийся лазерный нивелир ALC 2/1-Basic излучает два перпендикулярных друг другу луча, которые в зависимости от необходимости по одному или вместе проецируются в рабочей зоне на расстояние до 20 метров. Удобный строительный лазерный нивелир проецирует хорошо видимые лазерные линии на нужное место внутри помещения, что позволяет точно произвести разметку. В случае нарушения границ зоны самовыравнивания появляется оптический предупредительный сигнал. При необходимости функцию самовыравнивания можно отключить. С выключателем связано транспортировочное крепление, поэтому лазерный маятник при выключении всегда зафиксирован. Высококачественный двухкомпонентный корпус дополнительно защищает от повреждений.

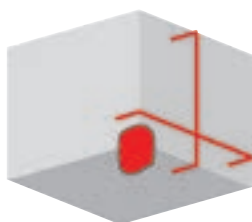

Отдельный лазерный излучатель

Лазерный излучатель полностью отделен от корпуса с помощью резиновых опор. Это обеспечивает оптимальную защиту при транспортировке.



Управление одной кнопкой

Все функции выбираются одной кнопкой, что позволяет исключить ошибки в управлении.



Резьба для присоединения штатива 1/4"

Для использования штатива с резьбой 5/8" применяется адаптер (принадлежность 398.608) или кронштейн WB-M/S ALC-Basic (принадлежность 428.167).

ALC 3/1-Basic

Универсальный лазерный нивелир

Самовыравнивающийся лазерный нивелир ALC 3/1-Basic излучает один горизонтальный и два вертикальных луча под углом 90°. Дополнительная функция отвеса создает вертикальный пунктирный лазерный луч и помогает при выполнении точных работ на стене и потолке.

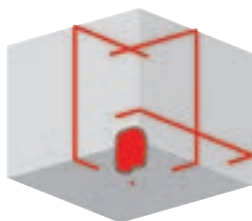

Отдельный лазерный излучатель

Лазерный излучатель полностью отделен от корпуса с помощью резиновых опор. Это обеспечивает оптимальную защиту при транспортировке.



Управление одной кнопкой

Все функции выбираются одной кнопкой, что позволяет исключить ошибки в управлении.



Резьба для присоединения штатива 1/4"

Для использования штатива с резьбой 5/8" может применяться кронштейн WB-M/S, входящий в базовую комплектацию. ALC-Basic в качестве адаптера.



ADM 60

Простой в управлении и компактный.

Лазерный дальномер ADM 60 понадобится при выполнении работ на полу, стенах и потолке. Оснащенная современной лазерной техникой модель ADM 60 измеряет не только расстояние между двумя точками, но и площадь и объем. Путем непрямого измерения расстояния модель ADM 60 также точно определяет высоту. Компактная форма позволяет гибко использовать дальномер. Его можно носить с собой в чехле на ремне.



Дисплей с подсветкой

Хорошая видимость луча даже в условиях недостаточной освещенности. Для продления срока службы батареек прибор автоматически отключается через 5 минут.



Высококачественный лазерный излучатель

Для точного определения длины, площади и объема.



Резьба для присоединения штатива 1/4"

Для использования штатива с резьбой 5/8" применяется адаптер (в наличии имеется принадлежность 398.608).

ADM 60-T

Прикоснись!

Благодаря немаркому сенсорному экрану модель ADM 60-T превосходно подойдет для ежедневного использования на стройплощадке. Модель ADM 60-T обеспечивает дополнительный комфорт при расчетах и проектировании благодаря функции запоминания последних 20 значений.



Дисплей с подсветкой

Хорошая видимость луча даже в условиях недостаточной освещенности. Для продления срока службы батареек прибор автоматически отключается через 5 минут.



Управление осуществляется с помощью современного сенсорного экрана

Немаркая сенсорная панель управления идеально подходит для ежедневного использования на стройплощадке.



Высококачественный лазерный излучатель

Для точного определения длины, площади и объема.



Цифровой водяной уровень с прочным магнитным корпусом и встроенным координатным лазером.

Цифровые водяные уровни FLEX представлены в трех разных размерах: ADL 30, ADL 60 и ADL 120 (30, 60, 120 см). Водяные уровни имеют прочный алюминиевый корпус со встроенным постоянным магнитом и предназначены для ежедневного использования на стройплощадке. Встроенный координатный лазер оптически удлиняет водяной уровень и обеспечивает высокую точность результата измерения. Информация легко считывается с подсвечиваемого дисплея. При осуществлении работ над головой он автоматически переворачивается на 180°. Кроме того, водяные уровни имеют функцию памяти, что позволяет осуществлять перенос до девяти значений измерения.



Поворотный дисплей с подсветкой

Хорошая видимость луча даже в условиях недостаточной освещенности. Для простого считывания информации при осуществлении работ над головой дисплей автоматически переворачивается на 180°. Для продления срока службы батареек прибор автоматически отключается через 3 минуты.



Функция запоминания

Нажав кнопку, можно запомнить измеренный уклон. Для простого переноса.



Точно в точку

Для оптического удлинения водяного уровня можно подключить координатный лазер (со смещением на 30 мм от нижнего края).



Высококачественные измерительные колбы

Горизонтальная и вертикальная измерительные колбы для быстрого выравнивания.



Высокоточный инструмент

Фрезерованная алюминиевая измерительная поверхность для точного прикладывания. Мощный постоянный магнит обеспечивает прекрасную фиксацию.



Вопрос точности Времена отвесов прошли.



Обслуживание одной рукой

Благодаря простой системе управления одной кнопкой выбор всех функций лазерного нивелира ALC 2/1-Basic осуществляется одной кнопкой, что позволяет максимально исключить ошибки в управлении.



Всё на одной линии

Модель ALC 2/1-Basic имеет функцию самовыравнивания. Вертикаль всегда строго вертикальна, горизонталь — горизонтальна. Устойчивость обеспечивают два практичных штатива с рабочим диапазоном 0,65–1,65 м или 1,01–3,00 м.



Вдоль и поперек

Модель ALC 3/1-Basic излучает очень яркие лазерные линии, с перекрестием спереди и боковой лазерной линией под углом 90°. Благодаря выравниванию вертикальных лазерных линий под углом 90° можно получить прямой угол на полу и спроецировать строго вертикальную линию на косые стены.



Всегда сохраняет положение

Модель ALC 3/1-Basic может располагаться на штативе с присоединительной резьбой $\frac{3}{8}$ " при использовании входящего в объем поставки адаптера или просто на профиле, стальной балке или стальных перилах.

Измерять, рассчитывать, проверять Простота в эксплуатации и особая точность.



Всегда хорошо видно

Дисплей с подсветкой лазерного дальномера ADM 60 позволяет легко считывать информацию даже в условиях недостаточной освещенности.

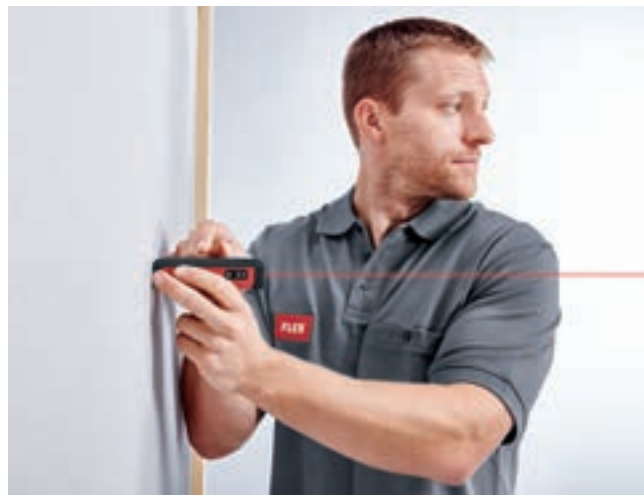

Потому что нужно точно знать

Функция измерения площади и объема в модели ADM 60-T с сенсорным экраном позволяет получить данные о размере помещения, например, для расчета требуемого количества материалов.



Настоящий магнит

Мощный постоянный магнит обеспечивает прекрасную фиксацию цифровых водяных уровней моделей ADL 30, ADL 60 и ADL 120.



Классический и цифровой

Прочный водяной уровень оснащен горизонтальной и вертикальной измерительными колбами и цифровым угломером. Прекрасно подходит для классического использования в качестве обычного водяного уровня и для изменения уклонов и углов.



ALC 2/1

Удобный лазерный построитель плоскостей с перекрестными лучами

Многофункциональный ALC 2/1 с диапазоном захвата 180° по горизонтали и вертикали. Благодаря встроенному маятниковому компенсатору нет необходимости в сложной предварительной и точной настройке. Функция пульсирования позволяет увеличить в два раза дальность действия приемника LR 1. Очень яркие линии лазера обеспечивают точность работы даже при неблагоприятном освещении или на больших расстояниях. ALC 2/1 имеет очень прочное исполнение благодаря высококачественному корпусу и оптимальному расположению блока лазера, что делает его идеальным для использования на стройплощадке.

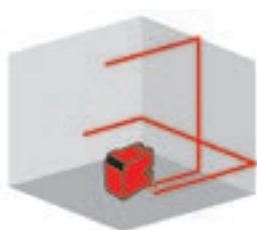

Невероятная прозрачность

Специальные безбликовые стекла гарантируют чистую и высокоточную передачу линий лазера.



Просто, значит просто

Однокнопочное управление делает простым выбор функций (+ кнопка пульсации). Это позволяет избежать ошибок управления.



Настенный держатель для лазера

Магнитный настенный держатель с углом 90° из алюминия с разъемом 1/4" для подключения прибора. Подходит для ALC 1-360 и 2/1.

ALC 1-360

Компактный линейный лазерный с рабочим диапазоном 360°

Модель ALC 1-360 имеет горизонтальную лазерную линию на 360°, без мешающей пульсации как у ротационных лазеров. Благодаря сочетанию высококачественного корпуса и идеально расположенного лазерного излучателя модель ALC 1-360 представляет собой надежный лазерный нивелир для ежедневного использования на стройплощадке. Благодаря встроенному маятниковому компенсатору не нужно тратить время на хлопотную предварительную и окончательную настройку. Очень яркие лазерные линии позволяют работать с высокой точностью даже в условиях недостаточной освещенности или на больших расстояниях.

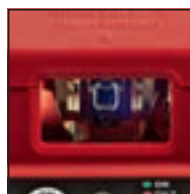
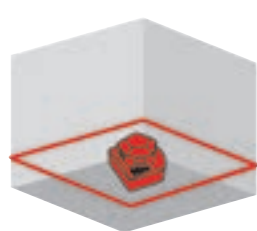

Прочный и устойчивый

Оснащен мощным лазерным диодом, благодаря чему не имеет большого количества чувствительных деталей. Число выходов из строя значительно ниже. Специальные безбликовые стекла гарантируют чистую и высокоточную передачу линий лазера.



Простота использования

Выбор всех функций осуществляется при помощи одной кнопки (+ кнопка пульсации). Это позволяет избежать ошибок управления.



1/4" Соединительная резьба для штативов

Для использования штатива с резьбой 5/8" применяется адаптер (в наличии имеется принадлежность 398.608).



ALC 2-F

Прочный лазерный построитель плоскостей для укладки полов

Благодаря своему высокопрочному алюминиевому корпусу ALC 2-F идеально подходит для непростых условий эксплуатации. Четыре линии лазера, исходящие под углом 90°, позволяют выполнить точное выравнивание в помещении. Работа продолжается без перерывов. Перекрестие, расположенное перед прибором, облегчает наведение и выравнивание лазера. Очень яркие линии лазера хорошо видны даже при неблагоприятном освещении. Трехточечная опора (20 мм) обеспечивает устойчивость и сокращает загрязнение устройства даже при установке в растворе.



Невероятная прозрачность

Специальные безбликовые стекла гарантируют чистую и высокоточную передачу линий лазера.



Управление одной кнопкой

Удобство в обращении. Это позволяет избежать ошибок управления.



Стальные ножи-шары

Сокращают износ и облегчают чистку. Срок службы прибора значительно увеличивается.



Упорный угольник 90°

Упорный угольник высотой 15 мм для прикладывания вплотную, например, к напольной плитке.

LR 1

Практичный приемник лазера

LR 1 имеет смещаемую канавку для передачи референтной разметки. Напольная разметка направлена на лазерный считыватель On-Grade и вертикальную маркировочную канавку. Для безошибочной разметки она располагается ближе к фотоэлементу. Для выбора точности приема на LR 1 предусмотрен точный переключатель.



Звуковая сигнализация

На устройстве предусмотрены три звуковых сигнала (возможность отключения). Короткий сигнал: приемник расположен слишком низко. Сплошной сигнал: на уровне пола (On-Grade). Длинный сигнал: приемник расположен слишком высоко.



И спереди и сзади

На передней и задней панели устройства находится хорошо считываемый ЖК-индикатор. Он отображает положение приемника и его настройки.



Дополнительное выравнивание

На ручке приемника присутствуют оба пункта с напольной разметкой приемника для нивелирования штанги.

Тонкая работа Многофункциональность и простота применения.



Подвижная головка штатива

ALC 2/1 может использоваться и вместе со штативом. Необходимый для этого разъем $\frac{1}{4}$ " находится в нижней части прибора. При использовании штатива с разъемом $\frac{3}{8}$ " требуется адаптер, который можно заказать из списка принадлежностей. Головка штатива LKS 65-170 F $\frac{1}{4}$ " может плавно вращаться, наклоняться и поворачиваться. Встроенный сферический уровень облегчает выравнивание.

Для работы по горизонтали и вертикали

При помощи ALC 2/1 помещение можно подсветить по горизонтали и вертикали. В этом и заключается особая универсальность прибора.



Оптимальный прием

При помощи функции пульсирования прибора ALC 2/1 можно увеличить в два раза дальность действия приемника LR 1, с 30 до 60 метров.

Да будет свет!

Очень яркие линии лазера хорошо видны даже при неблагоприятном освещении

Как под линейку

Специальные безбликовые стекла гарантируют чистую и высокоточную передачу линий лазера. Идеально подходит для выравнивания высоких шкафов, например, при обустройстве кухонь.

Крепкий малый

Превосходно подходит для ежедневной работы в жестких условиях стройплощадки.



Устойчивый

Модель ALC 1-360 проецирует сплошную линию на 360°, что значительно упрощает использование по сравнению с классическим ротационным лазером. Прибор сразу готов к работе. Очень яркие лазерные линии всегда хорошо видны даже в условиях недостаточной освещенности.



Достаточно плоский

Расстояние в 3 см до верхней кромки позволяет ALC 1-360 максимально близко приближаться к потолку. Идеально подходит для монтажа опорных потолочных конструкций.



Толщина — не помеха

С появлением лазерного построителя плоскостей для укладки полов ALC 2-F водяные уровни, отвесы и сложные вспомогательные конструкции ушли в прошлое. Трехточечная опора (20 мм) обеспечивает устойчивость и сокращает загрязнение устройства даже при установке в растворе. Стальные ножки-шары легко поддаются очистке. Упорный угольник 90° высотой 15 мм идеально подходит для прикладывания, например, к напольной плитке.



Технические характеристики

Количество линий	1 горизонтальная/1 вертикальная
Видимая зона линий	180° по горизонтали/по вертикали
Точность	± 0,3 mm/m
Диапазон самонивелирования	± 6 °
Макс. радиус действия	30 м
Макс. радиус действия с приемником	60 м
Продолжительность работы	25 ч
Температурный диапазон	-18° - +50 °С
Класс лазера	2
Класс защиты	IP 52
Вес	0,28 кг



Самонивелирующийся лазерный построитель плоскостей с перекрестными лучами

- Две линии лазера, видимые на 180° и подключаемые отдельно.
- Проекция "лазерного креста"
- Самонивелирование
- Оптический сигнал при превышении диапазона самонивелирования.
- Отключаемое самонивелирование.
- Отличная видимость луча лазера благодаря безбликовым стеклам.
- Простое управление одной кнопкой.
- Подключаемая функция пульсации для использования с приемником
- С маятниковым компенсатором, предварительная настройка не требуется
- Резьба ¼" для штатива.

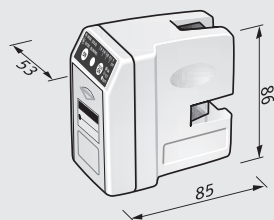

Стандартная комплектация **Но. д. заказа**

ALC 2/1	393.665
Батарейки 3x AA	1 набор
1 магнитный стеновой кронштейн WB-M 1/4-ALC	393.630
1 поясная сумочка ВЕР ALC 2/1	393.622
1 Чемодан для переноски	393.908



Линейный лазерный с рабочим диапазоном 360° для наивысшего качества

- Видимость линии лазера 360°.
- Самонивелирование
- Оптический сигнал при превышении диапазона самонивелирования.
- Отличная видимость луча лазера благодаря безбликовым стеклам.
- Простое управление одной кнопкой.
- Подключаемая функция пульсации для использования с приемником
- С маятниковым компенсатором, предварительная настройка не требуется
- Резьба 1/4" для штатива.



Технические характеристики

Количество линий	1 горизонтальная
Видимая зона линий	360° по горизонтали
Точность	± 0,1 мм/м
Диапазон самонивелирования	± 8°
Макс. радиус действия	30 м
Макс. радиус действия с приемником	60 м
Продолжительность работы	35 ч
Температурный диапазон	-18° - +50 °C
Класс лазера	2
Класс защиты	IP 52
Вес	0,45 кг

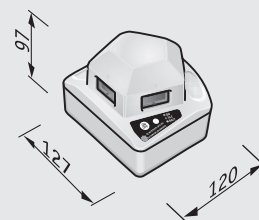

Стандартная комплектация

Но. д. заказа

ALC 1-360	393.681
Батарейки 3x D	1 набор
1 держатель настенный/потолочный WBC 1/4-ALC	393.614
1 Чемодан для переноски	393.649

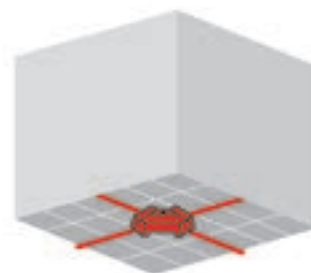

Технические характеристики

Количество линий	2 под углом 90°
Видимая зона линий	угол 90°
Точность	± 0,3 мм/ м
Макс. радиус действия	20 м
Продолжительность работы	10 ч
Температурный диапазон	-10° - +50 °С
Класс лазера	2
Класс защиты	IP 54
Вес	1,09 кг



Лазерный построитель плоскости для укладки полов

- Две линии под углом 90°, видимые перед прибором и за ним.
- Отличная видимость луча лазера благодаря безбликовым стеклам.
- Прочный алюминиевый корпус со встроенной рейсшиной и тремя стальными ножками-шарами.

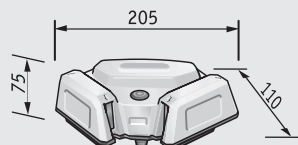

Стандартная комплектация	Но. д. заказа
ALC 2-F	393.673
2 визирные рейки, красные FTR-M	393.606
Батарейки 3x AA	1 набор
1 Чемодан для переноски	393.657



Приемник лазера

- Приемник для горизонтальных и вертикальных линий лазера. Рассчитан на использование с ALC 1-360 и 2/1
- Регулируемая точность индикации
- Дисплей спереди и сзади
- Отключаемый акустический сигнал при приеме лазера
- Разметка на уровне пола (on-Grade)

Технические характеристики

Количество линий	2 под углом 90°
Диапазон резки	30 - 75 м
Точность	l=0,75 mm / ll=1,75 mm
Продолжительность работы	30 ч
Температурный диапазон	-20° - +60 °C
Класс защиты	IP 54
Вес	0,14 кг

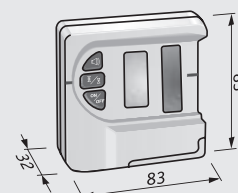

Стандартная комплектация

Но. д. заказа

LR 1	393.703
Блок батареек 9 В	1 набор
1 держатель SC LR 1	394.017

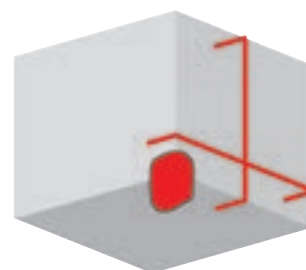

Технические характеристики

Количество линий	1 горизонтальная/1 вертикальная
Видимая зона линий	90°
Точность	± 0,3 mm/m
Диапазон самонивелирования	± 4 °
Макс. радиус действия	20 м
Продолжительность работы	6 ч
Температурный диапазон	-5° - +50 °С
Класс лазера	2
Класс защиты	IP 54
Вес	0,42 кг



Самонивелирующийся лазерный построитель плоскостей с перекрестными лучами

- С переключаемыми по отдельности горизонтальной и вертикальной лазерными линиями.
- Очень яркие линии лазера хорошо видны даже при неблагоприятном освещении
- Самонивелирование
- Оптический сигнал при превышении диапазона самонивелирования.
- Отключаемое самонивелирование.
- Простое управление одной кнопкой.
- Транспортное крепление
- Резьба 1/4" для штатива.

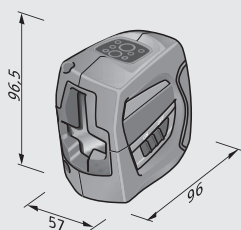

Стандартная комплектация	Но. д. заказа
ALC 2/1-Basic	409.235
Батарейки 3x AA	1 набор
1 сумка для переноски	1 шт.

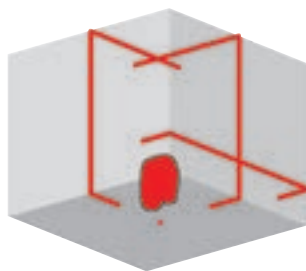

Самонивелирующийся лазерный построитель плоскостей с перекрестными лучами

- С одной горизонтальной и двумя вертикальными лазерными линиями под углом 90° и отвес, возможность переключения по отдельности.
- Функция отвеса
- Очень яркие линии лазера хорошо видны даже при неблагоприятном освещении
- Самонивелирование
- Оптический сигнал при превышении диапазона самонивелирования.
- Отключаемое самонивелирование.
- Простое управление одной кнопкой.
- Транспортировочное крепление
- Резьба 1/4" для штатива.
- Идеальный вариант для выравнивания стоечных подмостей.



Технические характеристики

Количество линий	1 гориз./2 верт. плюс отвес
Видимая зона линий	90°
Точность	± 0,3 мм/м (отвес ± 0,6 мм/м)
Диапазон самонивелирования	± 4°
Макс. радиус действия	м20 м / отвес 5
Продолжительность работы	6 ч
Температурный диапазон	-5° - +50 °C
Класс лазера	2
Класс защиты	IP 54
Вес	0,58 кг

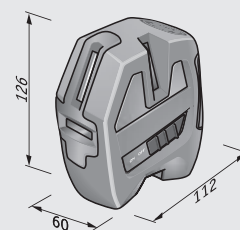

Стандартная комплектация	Но. д. заказа
ALC 3/1-Basic	409.243
1 магнитный стеновой кронштейн WB-M/S 1/4 ALC-Basic	428.167
Батарейки 3x AA	1 набор
1 сумка для переноски	1 шт.



Технические характеристики

Точность	± 2 mm
Макс. радиус действия	0,1 - 60 м
Класс лазера	2
Размеры (Д x Ш x В)	112 x 56 x 34,5 мм
Класс защиты	IP 54
Вес	0,19 кг

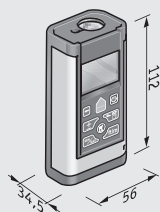

Лазерный дальномер

- Быстрое определение необходимых размеров на любой стройплощадке
- Простое управление
- Расчет длины, площади и объема
- Определение высоты с непрямым дистанционным измерением (одинарный и двойной метод по формуле Пифагора)
- Режим непрерывного измерения
- Переключаемая индикация размера в м/мм и дюймах/футах
- 4 опорные точки
- Функция минимум / максимум
- Автоматическое отключение
- Дисплей с подсветкой
- В пыле- и брызгозащищенном корпусе
- ¼" Соединительная резьба для штативов

Стандартная комплектация	Но. д. заказа
ADM 60	409.154
Батарейки 4 x AAA	1 набор
1 сумка для переноски	1 шт.



Лазерный дальномер с сенсорным дисплеем

- Быстрое определение необходимых размеров на любой стройплощадке
- Простое управление
- Расчет длины, площади и объема
- Определение высоты с непрямым дистанционным измерением (одинарный и двойной метод по формуле Пифагора)
- Режим непрерывного измерения
- Переключаемая индикация размера в м/мм и дюймах/футах
- 4 опорные точки
- Лазерный дальномер с сенсорным дисплеем
- Функция сохранения 20 значений
- Функция минимум / максимум
- Автоматическое отключение
- Дисплей с подсветкой
- В пыле- и брызгозащищенном корпусе
- 1/4" Соединительная резьба для штативов



Технические характеристики

Точность	± 2 мм
Макс. радиус действия	0,1 - 60 м
Класс лазера	2
Размеры (Д x Ш x В)	115 x 56 x 31 мм
Класс защиты	IP 54
Вес	0,18 кг

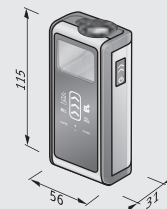

Стандартная комплектация	Но. д. заказа
ADM 60-T	409.162
Батарейки 4 x AAA	1 набор
1 сумка для переноски	1 шт.

Лазерная измерительная техника

ADL 30

ADL 60

ADL 120



Технические характеристики

Точность	$\pm 0,1^\circ / 0^\circ + 90^\circ, \pm 0,2^\circ / 2^\circ + 89^\circ$
Точность уровня	$\pm 0,5^\circ \text{ mm/m}$
Класс лазера	2
Класс защиты	IP 54
Размеры (Д x Ш x В) ADL 30	300 x 30 x 60 мм
Вес ADL 30	0,4 кг
Размеры (Д x Ш x В) ADL 60	600 x 30 x 60 мм
Вес ADL 60	0,8 кг
Размеры (Д x Ш x В) ADL 120	1220 x 30 x 60 мм
Вес ADL 120	1,2 кг



Цифровой ватерпас

- Цифровой ватерпас для простого нивелирования
- Вертикальный и горизонтальный уровень
- С точечным лазером для удлинения ватерпаса (смещение 30 мм)
- Высокая точность измерения
- Переключаемая индикация углового положения в градусах, дюймах/футах или процентах
- Переключаемый дисплей для работ на высоте выше уровня головы
- Функция сохранения для передачи углов
- Автоматическое отключение через 5 минут
- С функцией калибровки
- Прочный магнитный алюминиевый корпус с вырезанными контактными поверхностями

для ADL 30, 60

- 1/4" Соединительная резьба для штативов

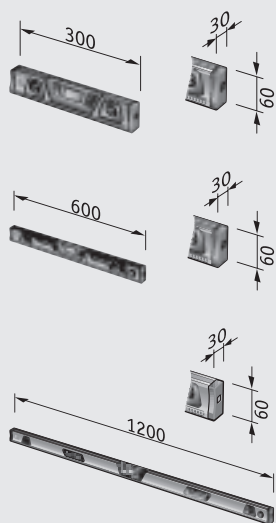

Стандартная комплектация

Но. д. заказа

ADL 30	409.189
Батарейки 2 x AAA	1 набор
1 сумка для переноски	1 шт.
ADL 60	409.197
Батарейки 2 x AAA	1 набор
1 сумка для переноски	1 шт.
ADL 120	409.200
Батарейки 2 x AAA	1 набор
1 сумка для переноски	1 шт.

Принадлежности на стр. 293



Штатив для лазера

- Устойчивый складной штатив со штангой, регулируемой кривошипной ручкой, и выдвижной штангой. С соединительным разъемом $\frac{5}{8}$ " и вывинчивающимися прорезиненными ножками. Очень удобный, высота в собранном состоянии всего 1,10 м, с плечевым ремнем.
- Радиус действия 1,01 - 3,00 м
- Диапазон регулирования фиксируемой штанги – 0,36 м
- Диапазон регулирования выдвижной штанги – 0,43 м
- Адаптер с $\frac{5}{8}$ " на $\frac{1}{4}$ " входит в комплект поставки

Технические характеристики

Диапазон резки	1,01 - 3,00 м
Соединительная резьба	$\frac{5}{8}$ "
Вес	5,7 кг

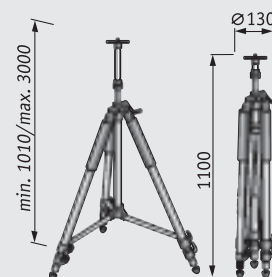

Стандартная комплектация

Но. д. заказа

LKS 100-300 5/8	398.616
1 плечевой ремень	1 шт.
1 адаптер LAD 5/8 I-1/4 A	398.608

Лазерная измерительная техника

LKS 65-170 F 1/4



Технические характеристики

Диапазон резки	0,65 - 1,65 м
Соединительная резьба	1/4"
Вес	1,4 кг



Штатив для лазера

- Складной штатив весом 1,4 кг из алюминия с соединительным разъемом 1/4". Поворотная и наклонная головка штатива, вкл. сумку.
- Радиус действия 0,65 - 1,65 м

Стандартная комплектация

Но. д. заказа

LKS 65-170 F 1/4	398.624
1 сумка для переноски	1 шт.

Тип	Описание	Наименование	Шт. в. уп.	Но. д. заказа	ALC 2/1-Basic	ALC 3/1-Basic	ADM 60/ADM 60-T	ADL 30/60	ALC 2/1	ALC 1-360	ALC 2-F
 Держатель приемника лазера. Для крепления приемника лазера с 2 зажимными колодками для фиксации на измерительной рейке.	SC LR 1	1	394.017	-	-	-	-	-	-	-	-
 Настенный держатель для лазера Магнитный настенный держатель с углом 90° из алюминия с разъемом 1/4" для подключения прибора.	WB-M 1/4-ALC	1	393.630	■	■	■	■	■	■	■	-
 Настенный держатель для лазера Магнитный кронштейн из пластмассы с соединением 1/4" и 5/8".	WB-M/S 1/4 ALC-Basic	1	428.167	■	■	-	-	■	-	-	-
 Держатели настенные и потолочные Регулируемый настенный и потолочный держатель с дополнительной функцией фиксации. Разъем 1/4" для подключения прибора.	WCB 1/4-ALC	1	393.614	■	■	■	■	■	■	■	-
 Визирная рейка лазера Усиление проекции красного лазерного луча на большое расстояние или в помещениях с ярким освещением. Магнитная и приставная.	FTR-M	1	393.606	■	■	-	-	■	■	-	-
 Поясная сумочка Поясная сумочка для ALC 2/1.	BEP ALC 2/1	1	393.622	-	-	-	-	■	-	-	-
 Чемодан для переноски Подходит для лазера ALC 2/1 и приемника с держателем. Подходит для лазера ALC 1-360 и приемника с держателем. Подходит для лазера ALC 2-F с дополнительным отделением для ALC 2-1.	TK-S ALC 2/1	1	393.908	-	-	-	-	■	-	-	-
	TK-S ALC 1-360	1	393.649	-	-	-	-	-	-	■	-
	TK-S ALC 2-F	1	393.657	-	-	-	-	-	-	■	■
 Чемодан для переноски L-BOXX® Благодаря прочной системе хранения и транспортировки L-BOXX® из ударопрочной пластмассы доставка инструментов, принадлежностей и расходных материалов на место использования отличается простотой и удобством. Продуманные вкладыши обеспечивают порядок и обзорность, ручки эргономичной формы и дополнительные накладки на ручки обеспечивают удобное и комфортное использование. Невероятная простота соединения и разъединения отдельных L-BOXX® оптимально упрощает их совместную транспортировку. Прекрасно подходит, даже без адаптеров, к имеющим сертификат TÜV системам оснащения автомобиля Sortimo. Допустимая нагрузка на каждый L-BOXX® до 25 кг, при перевозке до 40 кг, нагрузка на крышку до 100 кг. Защищено от брызг воды. Без вкладыша.	TK-L 238	1	414.093	-	-	-	-	■	■	■	
 Вкладыш в чемодан для переноски Подходящий вкладыш в чемодан для переноски L-BOXX® 238 для всех трех лазерных приборов с приемником и принадлежностями.	TKE 3xALC + LR 1	1	399.264	-	-	-	-	■	■	■	■
 Адаптер для штатива для лазера Внутренняя резьба 5/8" на адаптере с наружной резьбой 1/4" для установки лазера на складном штативе (398.616).	LAD 5/8 I-1/4 A	1	398.608	■	■	■	■	■	■	■	■

■ подходит
 - не рекомендуется



Инструменты для обработки лакированных поверхностей.

Для успешного выполнения финишной обработки поверхностей прежде всего необходимо высочайшее мастерство, хороший специализированный инструмент и подходящие принадлежности. Ведь при выполнении авторемонтных и покрасочных работ важен каждый, даже самый мельчайший, этап обработки. Линейка инструментов фирмы FLEX предлагает оптимальные решения для любых задач, связанных с обработкой поверхностей, гарантирующие блестящий конечный результат.

Полировальные машины

Обзор устройств	298
<i>POLISH</i> FLEX	297
Рекомендации от профессионалов	317
Принадлежности	318

FLEX. Эксперт в области полирования.

Идет ли речь о полировании, уходе за лаковыми поверхностями, нанесении защитного слоя, устранении царапин или голограмм – мы можем не только предложить Вам необходимый инструмент высочайшего качества, но и оказать консультативную помощь по всем вопросам, связанным с выполнением работ на лакированных поверхностях. Лаковое покрытие автомобилей подвергается постоянной нагрузке. Это и воздействия, связанные с погодными условиями и загрязнением воздуха, и механические воздействия. В результате появляются полосы и царапины. Местами поверхность теряет блеск и становится матовой. Особенно заметны дефекты на красках темных тонов или при солнечном освещении. Не меньше хлопот доставляют голограммы. Даже совсем маленькие, они оставляют после себя на лакированной поверхности мутные и сероватые, похожие на жирную пленку следы.

Еще одно замечание: прежде чем приступить к устранению недостатков и повреждений лакированной поверхности, необходимо предварительно подготовить поверхность, обработав ее шлифовальным средством с соответствующей зернистостью. Кроме того, мы рекомендуем по завершении любого из видов обработки, протирать поверхность салфеткой из микрофибры, для удаления остаточных загрязнений после выполнения полировки. Важно также знать особенности воздействия на поверхность подушечек из овчин и губчатых насадок. Хотя мягкая и пушистая овчина (высококачественная шерсть) традиционно считается идеально пригодной для окончательного полирования, характер ее воздействия на поверхность отличается чрезвычайной агрессивностью. Поскольку полирующие средства интенсивно распределяют на отдельных волокнах и между ними, действие политуры усиливается в несколько раз. Поэтому использование подушечки из овчины позволяет не только сэкономить время, затрачиваемое на обработку, но и избежать образования избыточного тепла по сравнению с губчатой насадкой.



Какую полировальную машину выбрать?

Для области применения «Поверхности с покрытием» FLEX предлагает идеальные решения для выполнения любых типов полировочных работ.

1. Нежность и мощь в выверенной пропорции

Высокое тяговое усилие при низкой частоте вращения. Это отличительная черта машин для мягкого полирования марки FLEX. Уже при запуске в низком диапазоне частоты вращения всего Вы сможете ощутить мощь этого инструмента. Мощный крутящий момент без нагрева позволит Вам выполнить полировальные работы на самых сложных поверхностях. Особо следует отметить низкий уровень шума при работе машины. Эти преимущества по достоинству оценены профессионалами, пользующимися легендарным полирователем L 602 VR, а теперь доступны и Вам в новой модели PE 14-2 150, PE 14-1 180.

2. Мастер на все руки









Компактные и удобные универсальные полировальные машины FLEX отличаются широким диапазоном частоты вращения: от 1100/1200 об/мин до 3700 об/мин. Здесь у Вас есть возможность выбора между классической моделью L 1503 VR с ползунковым переключателем и рукояткой на кожухе и эргономичной моделью PE 14-3 125 с тонкой рукояткой и переключателем ускорения.

3. Эксцентрики

Комбинированные вращательные и эксцентрические движения имитируют движения руки человека. При этом поверхность не нагревается, а качество финишной обработки соответствует самым высоким требованиям. Подходит не только для нанесения защитного слоя и ухода за поверхностями с покрытием, но и для их полировки без голограмм. Кроме того, эксцентриковые полировальные машины идеально справляются с удалением «паутинок» и голограмм.

4. Эксперт

Полировальная машина L 1202 оптимально подходит для использования для обработки деревянных поверхностей и нержавеющей стали. Устройство применяется с полировальными кругами, элементами и щетками большого размера. Модель PE 8-4 80 позволяет, прежде всего, наилучшим образом обрабатывать очень узкие и труднодоступные места небольшого размера.

	Мощные модели			Универсал		Эксцентрик		Специалист	
									
Потребляемая мощность, Вт	1400	1400	1500	1400	1200	1010	710	1600	800
Макс. диаметр полировального элемента мм	200	250	220	160	140	160	160	250	80
Число оборотов на холостом ходу об/мин	380-2100	250-1350	400-2400	1100-3700	1200-3700	160-480		1750	1300-3900
Масса, кг	2,3	2,3	3,3	2,2	1,9	2,6	2,4	5,1	1,8
Доступен в комплекте	да	нет	да	да	нет	да	да	нет	нет
Привод	ротационный	ротационный	ротационный	ротационный	ротационный	рото-эксцентрик	эксцентрикового типа	ротационный	ротационный

POLISH**FLEX**



POLISHFLEX – модель, созданная профессионалами для профессионалов.

Новая полировальная машина POLISHFLEX оптимально адаптирована в соответствии с потребностями пользователя. Мотор и редуктор работают очень тихо. Оптимальный диапазон частоты вращения, составляющий, а также высокий крутящий момент оптимально подходят для обработки чувствительных поверхностей. Эргономичная конструкция и низкий вес позволяют Вам легко добраться и выполнить обработку самых сложных участков. Максимальный размер полировального элемента составляет 200 мм (PE 14-2 150), Ø 250 мм (PE 14-1 180) в диаметре и позволяет быстро и без усилий обрабатывать как вертикальные, так и горизонтальные поверхности.



Двухступенчатый редуктор

Редуктор машины представляет собой инновационную комбинацию планетарного и углового редукторов. Планетарный механизм способен передавать высокие крутящие моменты, при этом конструкция подобных механизмов отличается исключительной компактностью. Очень незначительный уровень шума за счет системы оптимизации звуковой эмиссии, в том числе и под нагрузкой.



Удобный отвод воздуха

Кроме того, машина не выбрасывает струю отходящего воздуха, мешающую пользователю.



Еще ближе

Для обеспечения минимального расстояния между машиной и обрабатываемой поверхностью конструкцией предусмотрена плоская головка редуктора. В результате машина легко управляется в любом положении.



Сделано с душой

Переключатель ускорения для медленного и плавного запуска, с фиксатором на время непрерывной работы.



Ручка Softgrip

Ручка на коже с покрытием SoftGrip имеет эргономичную форму, обеспечивая удобство и максимальную точность управления машиной. При необходимости ручка может быть расположена с боковой стороны (предусмотрено стандартной комплектацией).



Всегда правильные обороты

Электроника на базе микропроцессора с бесступенчатой предварительной установкой частоты вращения в диапазоне.



Эффективное охлаждение

Мотор мощностью 1400 Вт с высокопроизводительным вентилятором для оптимальной циркуляции воздуха. Достаточная подача воздуха необходима для оптимального охлаждения мотора и редуктора.



Удобство управления

Устройство блокировки шпинделя идеально расположено для того, чтобы отключить устройство при возникновении ошибки, не касаясь органов управления машиной.

POLISHFLEX PE 14-2 150

уже сейчас зарекомендовала себя наилучшим образом.



Что общего между суперсовременным спортивным автомобилем RUF CTR3 и новой полировальной машиной POLISHFLEX? Оба были разработаны, чтобы демонстрировать лучшие показатели привода, редуктора, а также оптимальные параметры двигателя и срока службы с той разницей, что мощь одного из них проявляется в скорости на асфальте, а сила другого – в «нежности» обращения с различными поверхностями. Наряду с высокими технологическими показателями, новый POLISHFLEX отличается изяществом и «спортивностью» форм, гарантирующими хорошую управляемость инструмента даже на самых сложных участках обрабатываемой поверхности.

Небольшая, черная, мощная



Очень удобная

Плоская головка редуктора со вставкой SoftGrip обеспечивает надежное удержание и отличное управление. Это гарантирует безопасную и комфортную эксплуатацию машины POLISHFLEX.



Отличный баланс

Шум, создаваемый машиной POLISHFLEX при работе, минимален. Такой эффект достигается за счет системы оптимизации звуковой эмиссии, эффективно действующей в том числе и под нагрузкой.



Еще ближе

Плоская конструкция и оптимальный вес полировальной машины PE 14-2 150 гарантируют хорошую управляемость инструмента даже на самых сложных участках обрабатываемой поверхности.



Вращение вокруг оси

С помощью салфеток из микрофибры FLEX очистка поверхностей выполняется особенно надежно и бережно. РЕКОМЕНДАЦИЯ: После использования необходимо удалить излишки полирующего средства с поверхности.



Оптимальная безопасность

Максимальный размер полировального элемента составляет 200 мм (PE 14-2 150) в диаметре и позволяет быстро и без усилий обрабатывать как вертикальные, так и горизонтальные поверхности.



Сделано с душой

Электроника на базе микропроцессора с бесступенчатой предварительной установкой частоты вращения в диапазоне 380-2100 об/мин (PE 14-2 150) позволяет выполнить обработку чувствительных материалов, например, углеродистого пластика, без повреждений.

Специалист по большим площадям. Полирование при помощи PE 14-1 180. Ощущения, как будто ты на отдыхе.



В первую очередь PE 14-1 180 поражает своим высоким тяговым усилием при незначительном уровне шума. Благодаря оптимальному охлаждению способна выдерживать большие нагрузки, прежде всего, в нижнем диапазоне частоты вращения. Переключатель ускорения гарантирует плавный и медленный старт.



За горизонтом

Максимальный размер полировального элемента составляет 250 мм в диаметре и позволяет быстро и без усилий обрабатывать как вертикальные, так и горизонтальные поверхности.



Спокойствие и только спокойствие

Проблемные, например теплочувствительные, поверхности поддаются оптимальной обработке благодаря высокому крутящему моменту при минимальной частоте вращения.



«Плоский» специалист

Плоская головка редуктора обеспечивает небольшое расстояние до поверхности, что придает уверенности в работе, особенно на чувствительных и сложных участках.

Птица высокого полета.

Каждый готов стать заметнее за счет PE 14-1 180.



Идеально подходит для полирования самолетов благодаря небольшому весу и удобному удержанию. Полировальные диски с диаметром до 250 мм позволяют легко справляться с большими по площади горизонтальными и вертикальными поверхностями.



Ультралегкая

Благодаря эргономичной конструкции и небольшому весу возможна обработка труднодоступных мест из любого положения.



Мал, да удал!

Легкая, удобная и очень тихая. Это преимущества машины PE 14-1 180, если говорить об обработке больших площадей.



Чистая работа

При весе всего 2,3 кг PE14-1 180 – одна из самых легких полировальных машин в своем классе. Ей не страшны даже вертикальные поверхности.



XFE 7-15 150. «Свободный» специалист по финишной отделке

Эксцентриковая полировальная машина FLEX XFE 7-15 150 идеально подходит для финишной отделки поверхностей. Кроме того, за счет механизма свободного хода и возможности перемещения в диапазоне 16 мм удалось исключить образование голограмм. Помимо этого, поверхность нагревается не так сильно, что дополнительно предохраняет лакокрасочное покрытие. Машина очень проста в обращении и станет идеальным дополнением для полировки в два прохода. XFE 7-15 150 убеждает прежде всего плавностью хода. 710-ваттный двигатель рассчитан на продолжительную работу и длительный срок службы.



Еще ближе

Для обеспечения минимального расстояния между машиной и обрабатываемой поверхностью конструкцией предусмотрена плоская головка редуктора. В результате машина легко управляется в любом положении.



Отличное сочетание

Специальный амортизированный круг с «липучкой» (только для модели XFE 7-15 150) рассчитан на губки диаметром от Ø 150 мм.



Ручка Softgrip

Рукоятка на кожухе с покрытием SoftGrip имеет эргономичную форму, обеспечивая удобство и максимальную точность управления машиной. При необходимости рукоятка может быть расположена с боковой стороны (предусмотрено стандартной комплектацией).



Сделано с душой

Переключатель ускорения для медленного и плавного запуска, с фиксатором на время непрерывной работы.



Эффективное охлаждение

Мощный 710-ваттный двигатель с высокопроизводительным вентилятором для оптимальной циркуляции воздуха. Оптимизированная подача воздуха обеспечивает наилучшее охлаждение двигателя и редуктора.



Всегда правильные обороты

Электроника на базе микропроцессора с бесступенчатой предварительной установкой частоты вращения в диапазоне.

Полировальные машины

PE 8-4 80



Технические характеристики

Макс. диаметр полировального элемента	80 мм
Макс. диаметр опорного диска	75 мм
Частота вращения на холостом ходу	1300-3900 /мин
Потребляемая мощность	800 Вт
Отдаваемая мощность	350 Вт
Крепление инструмента	M 14
Длина кабеля	4,0 м
Вес	1,8 кг

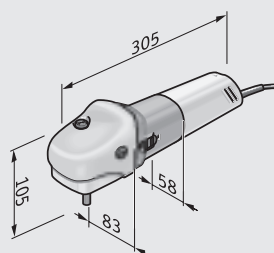

Полировальная машина для небольших площадей

- Электроника VR: с поддержкой постоянной частоты вращения посредством тахогенератора, плавным пуском, защитой от перегрузки и предварительной установкой частоты вращения
- Легкая и удобная в эксплуатации машина для обработки небольших поверхностей, узких участков
- Блокировка шпинделя

Стандартная комплектация

Но. д. заказа

PE 8-4 80	405.817
1 боковая рукоятка	194.034



Эргономичная полировальная машина с переключателем ускорения

- Электроника на основе микропроцессора VR: поддержка постоянной частоты вращения посредством тахогенератора, плавный пуск, переключатель ускорения, блокировка повторного включения при перепаде электроэнергии, защита от перегрузки, контроль температуры и предварительная установка частоты вращения
- Переключатель подачи газа для медленного и аккуратного запуска
- Благодаря широкому диапазону частоты вращения идеально подходит для достижения оптимального результата полирования с использованием элементов диаметром от 80 до макс. 160 мм
- Рекомендуемый полировальник Ø 140 мм
- Эргономичная модель
- Удлиненная рукоятка и ручка на коже эргономичной формы для максимального удобства в работе и неустойчивого выполнения полировальных работ
- Кабель PUR H05-BQF, длина 4 м: износостойкий, гибкий, устойчивый к истиранию и растрескиванию
- Блокировка шпинделя



Технические характеристики

Макс. диаметр полировального элемента	160 мм
Макс. диаметр опорного диска	125 мм
Частота вращения на холостом ходу	1100-3700 /мин
Потребляемая мощность	1400 Вт
Отдаваемая мощность	880 Вт
Крепление инструмента	M 14
Размеры (Д x В)	375 x 120 мм
Длина кабеля	4,0 м
Вес	2,2 кг

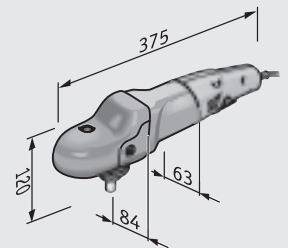

Стандартная комплектация	Но. д. заказа
PE 14-3 125	406.813
1 боковая рукоятка	252.721
PE 14-3 125 Set	407.569
1 боковая рукоятка	252.721
1 тарельчатый круг с креплением шлифовальных средств на «липучке» Ø 125	350.737
1 полировальная губчатая насадка PS-B 160	376.396
1 полировальная губчатая насадка PS-W 160	376.434
1 салфетка из микрофибры MW-C	317.098
1 Паста для тонкого шлифования P 03/06-LD 250 ml	403.377
1 Паста для тонкого шлифования P 05/04-LD 250 ml	403.369



Технические характеристики

Макс. диаметр полировального элемента	250 мм
Макс. диаметр опорного диска	180 мм
Частота вращения на холостом ходу	250-1380 /мин
Потребляемая мощность	1400 Вт
Отдаваемая мощность	880 Вт
Крепление инструмента	M 14
Размеры (Д x В)	405x117 мм
Длина кабеля	4,0 м
Вес	2,3 кг

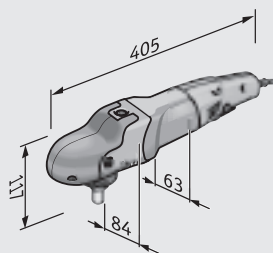

Полировальная машина с высоким крутящим моментом для обработки больших поверхностей с лакокрасочным покрытием

- Электроника VR: бесступенчатая предварительная установка частоты вращения, поддержка постоянной частоты вращения посредством тахогенератора, защита от перегрузки, блокировка повторного включения и контроль температуры
- Мотор мощностью 1400 Вт с высокопроизводительным вентилятором для оптимального охлаждения
- Переключатель ускорения: для плавного пуска, пусковая частота вращения на первой скорости (250 об/мин) фиксатор для работы в непрерывном режиме
- Оптимальная подача воздуха для наилучшего охлаждения мотора и редуктора. Струя отходящего воздуха не мешает пользователю.
- Инновационная комбинация планетарного и углового редукторов способствует значительному снижению уровня шума
- Благодаря плоской форме головки редуктора расстояние до поверхности сокращается, что позволяет уверенно управлять устройством в любом положении.
- Рукоятка на коже: эргономичной формы, с покрытием SoftGrip. Позволяет точно направлять машину, позволяет крепко и надежно удерживать устройство.
- Блокировка шпинделя: идеально расположена для того, чтобы отключить устройство при возникновении ошибки, не касаясь органов управления машиной
- С прорезиненной опорной поверхностью
- Для обработки больших горизонтальных и вертикальных площадей. Предназначен для использования в автомобильной, морской и авиационной отрасли.
- Полирует на очень низких оборотах и с высоким крутящим моментом, подходит, например, для теплочувствительных поверхностей.
- Кабель PUR H05-BQF, длина 4 м: износостойкий, гибкий, устойчивый к истиранию и растрескиванию

Стандартная комплектация

Но. д. заказа

PE 14-1 180	395.749
1 ручка	252.721



POLISHFLEX, полировальная машина с регулируемой частотой вращения и высоким крутящим моментом

- Электроника VR: бесступенчатая предварительная установка частоты вращения, поддержка постоянной частоты вращения посредством тахогенератора, защита от перегрузки, блокировка повторного включения и контроль температуры
- Мотор мощностью 1400 Вт с высокопроизводительным вентилятором для оптимального охлаждения
- Переключатель ускорения: для плавного пуска, пусковая частота вращения на первой скорости (380 об/мин) фиксатор для работы в непрерывном режиме
- Оптимальная подача воздуха для наилучшего охлаждения мотора и редуктора. Струя отходящего воздуха не мешает пользователю.
- Инновационная комбинация планетарного и углового редукторов способствует значительному снижению уровня шума
- Благодаря плоской форме головки редуктора расстояние до поверхности сокращается, что позволяет уверенно управлять устройством в любом положении.
- Рукоятка на коже: эргономичной формы, с покрытием SoftGrip. Позволяет точно направлять машину, позволяет крепко и надежно удерживать устройство.
- Блокировка шпинделя: идеально расположена для того, чтобы отключить устройство при возникновении ошибки, не касаясь органов управления машиной
- С прорезиненной опорной поверхностью
- Кабель PUR H05-BQF, длина 4 м: износостойкий, гибкий, устойчивый к истиранию и растрескиванию



Технические характеристики

Макс. диаметр полировального элемента	200 мм
Макс. диаметр опорного диска	150 мм
Частота вращения на холостом ходу	380-2100 /мин
Потребляемая мощность	1400 Вт
Отдаваемая мощность	880 Вт
Крепление инструмента	M 14
Размеры (Д x В)	405x117 мм
Длина кабеля	4,0 м
Вес	2,3 кг

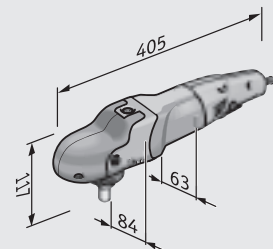

Стандартная комплектация	Но. д. заказа
PE 14-2 150	373.680
1 ручка	252.721
PE 14-2 150 Set	376.175
1 ручка	252.721
1 тарельчатый круг с креплением шлифовальных средств на «липучке», амортизированный Ø 150 мм	350.745
1 полировальная губчатая насадка PS-B 160	376.396
1 полировальная губчатая насадка PS-BL 160	376.469
1 полировальная подушечка из овчины TW-PT 160	376.523
1 салфетка из микрофибры MW-P	376.531
1 Паста для тонкого шлифования P 03/06-LD 250 ml	403.377
1 Паста для тонкого шлифования P 05/04-LD 250 ml	403.369
1 Чемодан для переноски	377.198
2 вкладыша в чемодан для переноски	377.201 / 377.228

Полировальные машины

L 602 VR



Технические характеристики

Макс. диаметр полировального элемента	220 мм
Макс. диаметр опорного диска	175 мм
Частота вращения на холостом ходу	400-2400 /мин
Потребляемая мощность	1500 Вт
Отдаваемая мощность	1000 Вт
Крепление инструмента	M 14
Длина кабеля	4,0 м
Вес	3,5 кг

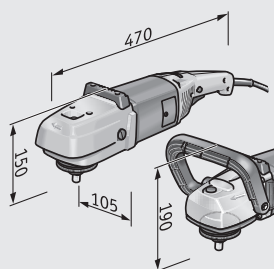

Полировальная машина с регулируемой частотой вращения и высоким крутящим моментом

- Электроника VR: бесступенчатая предварительная установка частоты вращения, поддержка постоянной частоты вращения посредством тахогенератора, защита от перегрузки и контроль температуры
- Переключатель подачи газа для медленного и аккуратного запуска
- Двигатель мощностью 1500 Ват с высоким КПД
- Встроенная система изменения направления отводимого воздуха: защищает мотор от прямого воздушного потока
- Способна выдерживать большие нагрузки благодаря первоклассной системе охлаждения
- Максимальное удобство в работе благодаря сбалансированному распределению веса и 3 вариантам расположения рукояток в зависимости от ситуации применения
- Резиновый выступ предохраняет машину и обрабатываемую поверхность от повреждения при замене подушечки
- Блокировка шпинделя

Стандартная комплектация

Но. д. заказа

L 602 VR	329.800
1 боковая рукоятка	252.721
1 ручка-скоба	287.709

Принадлежности со стр. 318



Классическая полировальная машина с рукояткой на коже

- Электроника VR: с поддержкой постоянной частоты вращения посредством тахогенератора, плавным пуском, защитой от перегрузки и предварительной установкой частоты вращения
- Благодаря широкому диапазону частоты вращения идеально подходит для достижения оптимального результата полирования с использованием элементов диаметром от 80 до макс. 140 мм
- Выключатель
- Блокировка шпинделя
- Эта машина доступна также в исполнении на 110 В



Технические характеристики L 1503 VR

Макс. диаметр полировального элемента	140 мм
Макс. диаметр опорного диска	125 мм
Частота вращения на холостом ходу	1200-3700 /мин
Потребляемая мощность	1200 Вт
Отдаваемая мощность	700 Вт
Длина кабеля	4,0 м
Вес	1,9 кг

Специальная полировальная машина с низкой частотой вращения мощностью 1600 Ват

- Высокомощный мотор: способен выдерживать особенно большие нагрузки
- Низкая частота вращения и высокий крутящий момент
- Прочный корпус из металлического сплава для оптимального отвода тепла
- Для эксплуатации в непрерывном режиме с большими полировальными элементами при полировании щетками, губками, тканевыми дисками поверхностей из дерева и нержавеющей стали
- Выключатель
- Блокировка шпинделя

Технические характеристики L 1202

Макс. диаметр полировального элемента	250 мм
Макс. диаметр опорного диска	175 мм
Частота вращения на холостом ходу	1750 /мин
Потребляемая мощность	1600 Вт
Отдаваемая мощность	1100 Вт
Крепление инструмента	M 14
Длина кабеля	4,0 м
Вес	5,1 кг

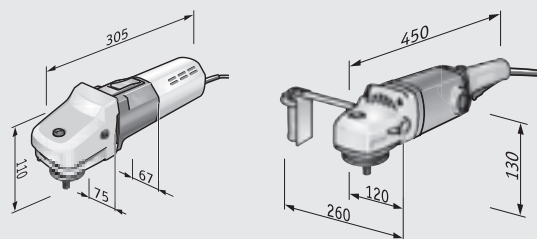

Стандартная комплектация

Но. д. заказа

L 1503 VR	250.280
1 боковая рукоятка	194.034
L 1202	278.688
1 боковая рукоятка	193.356
1 защита для рук	253.618
1 рукоятка на коже	253.510

Полировальные машины

XFE 7-15 150



НОВИНКИ

Технические характеристики

Макс. диаметр полировального элемента	160 мм
Макс. диаметр опорного диска	150 мм
Ход	15 мм
Число ходов на холостом ходу	2900-8600 /мин
Потребляемая мощность	710 Вт
Отдаваемая мощность	420 Вт
Длина кабеля	4,0 м
Вес	2,4 кг

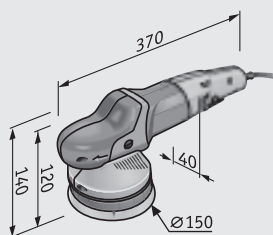

Эксцентровые полировальные машины

- Электроника на основе микропроцессора VR: поддержка постоянной частоты вращения посредством тахогенератора, плавный пуск, переключатель ускорения, блокировка повторного включения при перепаде электроэнергии, защита от перегрузки, контроль температуры и предварительная установка частоты вращения
- Автономно работающий привод для финишной обработки без голограмм
- Ход полирования 15 мм для высокого КПД
- Переключатель ускорения для медленного плавного запуска и фиксирования на время непрерывной работы
- Специальный демпфированный тарельчатый круг с креплением шлифовальных средств на «липучке» для полирования
- Высокая плавность хода благодаря противовесу
- Оптимальная подача воздуха для наилучшего охлаждения мотора и редуктора. Струя отходящего воздуха не мешает пользователю.
- Благодаря плоской форме головки редуктора расстояние до поверхности сокращается, что позволяет уверенно управлять устройством в любом положении.
- Рукоятка на кожухе: эргономичной формы, с покрытием SoftGrip. Позволяет точно направлять машину, позволяет крепко и надежно удерживать устройство.
- Идеально подходит для термочувствительных лакокрасочных покрытий, т.к. не нагревает поверхность при обработке

Стандартная комплектация

Но. д. заказа

XFE 7-15 150

418.080

1 специальный тарельчатый круг с креплением шлифовальных средств на «липучке» Ø 150

437.077

Принадлежности со стр. 318



Ротационно-эксцентрикковые полировальные машины с приводом принудительного действия

- Электроника на основе микропроцессора VR: поддержка постоянной частоты вращения посредством тахогенератора, плавный пуск, переключатель ускорения, блокировка повторного включения при перепаде электроэнергии, защита от перегрузки, контроль температуры и предварительная установка частоты вращения
- Ход полирования 8 мм для высокого КПД
- Непрерывное принудительное действие привода для получения равномерной картины полирования
- Специальный демпфированный тарельчатый круг с креплением шлифовальных средств на «липучке» для полирования
- Съемная, эргономичная ручка-скоба, а также рукоятка на кожухе для удобства манипулирования инструментом в любом положении
- Идеально подходит для термочувствительных лакокрасочных покрытий, т.к. не нагревает поверхность при обработке
- Высокая плавность хода благодаря противовесу
- Небольшая высота и малый вес
- Блокировка шпинделя
- Эта машина доступна также в исполнении на 110 В

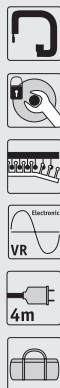

Технические характеристики

Макс. диаметр полировального элемента	160 мм
Тарельчатый круг с креплением шлифовальных средств на «липучке», Ø	140 мм
Частота вращения на холостом ходу	160-480 /мин
Ход	8 мм
Число ходов на холостом ходу	3200-9600 /мин
Потребляемая мощность	1010 Вт
Отдаваемая мощность	590 Вт
Длина кабеля	4,0 м
Вес	2,6 кг

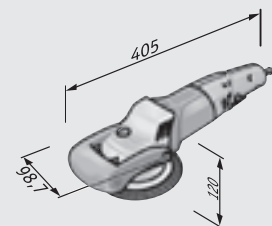

Стандартная комплектация	Но. д. заказа
XC 3401 VRG	322.008
1 ручка-скоба	333.565
1 специальный тарельчатый круг с креплением шлифовальных средств на «липучке» Ø 140	342.637
XC 3401 VRG Set	334.081
1 ручка-скоба	333.565
1 специальный тарельчатый круг с креплением шлифовальных средств на «липучке» Ø 140	342.637
1 полировальная губчатая насадка PS-W 160	376.434
1 салфетка из микрофибры MW-C	317.098
1 Паста для тонкого шлифования P 03/06-LD 250 ml	403.377
1 Паста для тонкого шлифования P 05/04-LD 250 ml	403.369
1 сумка для переноски	333.573

Полирование полированию рознь.

В непрофессиональной сфере это понятие отождествляется с окончательным шлифованием поверхности с целью придания ей блеска. Однако смысл, вкладываемый с это понятие профессионалами, намного шире. Хорошая полировка, включающая обработку и уход за окрашенной поверхностью, включает три следующие операции:

ПОЛИРОВАНИЕ: использование механического воздействия для достижения максимально гладкой глянцевой поверхности.

ЗАПЕЧАТЫВАНИЕ: долговечная заделка пористых поверхностей.

УХОД ЗА ЛАКИРОВАННЫМИ

ПОВЕРХНОСТЯМИ: покрытие лака восковыми составами.



Советы профессионалов по уходу за лаковыми поверхностями

- Перед началом работ тщательно очистить поверхность.
- Средство наносить тонким слоем, равномерно распределяя его по поверхности.
- Следить за тем, чтобы поверхность была абсолютно сухой.
- Избегать попадания прямых солнечных лучей, воздействия высоких температур, а также влажности и минусовых температур.



Советы профессионалов по выполнению запечатывания

- Перед обработкой необходима тщательная очистка поверхности.
- Очистить поверхность от всех частиц выветрившегося лакокрасочного покрытия.
- Будьте внимательны: при ненадлежащем использовании можно запечатать не только поверхность, но и находящиеся на ней загрязнения.



Советы профессионалов для профессионалов

- Никогда не использовать полирующие средства на открытом солнце, при повышенных температурах или высокой влажности воздуха.
- Перед каждой обработкой лакированную поверхность необходимо тщательно вымыть и высушить.
- Использовать только чистые салфетки и губки.
- Избегать переходов, которые приводят к образованию дефектов и полос.
- Регулярно менять и очищать полировальную губку.
- Все средства использовать в очень небольших количествах. Превышение необходимого количества затруднит полировку и негативно скажется на конечном результате.

Советы и рекомендации от FLEX

1. Прежде чем приступить к работе необходимо отклеить резиновые элементы, уплотнительные составы, а также нелакированные детали. Это позволит Вам не тратить силы и время на так называемую «тонкую» дополнительную чистку.
2. Придерживайтесь рекомендаций по использованию полирующих средств в сочетании с тем или иным устройством.
3. Предварительно проверьте политуру на небольшом участке, расположенном не на видном месте.
4. Включите инструмент на первой ступени, затем увеличьте частоту вращения до максимальной – 2300 об/мин
5. Постоянно контролируйте температуру поверхности тыльной стороной руки. Поверхность не должна нагреваться выше температуры, которую терпит рука. Слишком сильное давление прижима и высокая частота вращения ведут к повреждению поверхности.
6. Пусть машина работает под собственным весом.
7. Перед полированием и нанесением защитного слоя губку или подушечку следует немного увлажнить. Это облегчит Вашу работу и предотвратит быстрое высыхание политуры или защитного покрытия.
8. Любое загрязнение подушечки и губчатой насадки может негативно сказаться на результате.
9. Для одного и того же средства всегда следует использовать ту же губку/ подушечку.
10. Сухая политура может повредить поверхность, поэтому необходимо постоянно увлажнять поверхность с помощью разбрызгивателя.
11. Чтобы избежать повреждения поверхности и добиться равномерного результата, рабочий орган машины следует постоянное перемещать по поверхности.
12. После завершения работ следует удалить излишки полирующего средства с поверхности с помощью чистой салфетки из микрофибры. Для каждого из средств необходимо использовать отдельную салфетку.
13. Очистление подушечки, губки или салфетки из микрофибры после применения позволит продлить срок их службы.

Ротационные или эксцентриковые?

Как и во многих жизненных ситуациях, дать однозначный ответ на этот вопрос очень сложно. Выбор в пользу использования ротационной или эксцентриковой машины так же, как и выбор соответствующей полироли, зависит от конкретной поставленной задачи. В общем и целом следует сказать, что ротационные устройства используются, прежде всего, в профессиональной сфере. Эксцентриковые же инструменты применяются профессионалами преимущественно на этапе финишной обработки при полировании в два прохода. В полупрофессиональной сфере полировальные машины с эксцентрикового типа рекомендуются для предотвращения повреждения поверхности.

МАШИНЫ РОТАЦИОННОГО ТИПА: бережное и агрессивное полирование одновременно

Выполнение полировальных работ требует определенной степени «прочувствованности» и точности. Если Вы работаете на профессиональном уровне, Вы сможете справиться с любыми задачами с помощью машины ротационного типа. В этом случае Вам необходимо иметь в виду два момента: во-первых, ротационное движение оказывает значительно более агрессивное воздействие на поверхность, чем устройство эксцентрикового типа. Во-вторых, при непрофессиональном обращении с инструментом возможно быстрое возникновение голограмм на обрабатываемой поверхности.

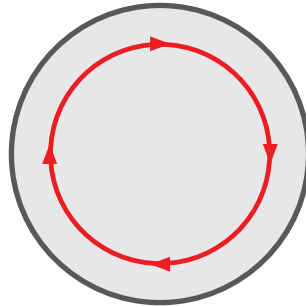

ротационный

Тарельчатая часть совершает круговые движения. Ротационные полировальные машины обеспечивают максимальную производительность съема и позволяют быстрее всего устранить царапины.

МАШИНЫ ЭКСЦЕНТРИКОВОГО ТИПА эффективное и продуктивное полирование

Эксцентриковые инструменты очень нравятся профессионалам – любители пользуются ими менее охотно. К полировальным машинам с эксцентриковым приводом это никоим образом не относится. И это неудивительно, ведь такие устройства отличаются особой эффективностью и продуктивностью. Благодаря особому характеру движения и большому ходу головки (XFE 7-15 150) или принудительному приводу постоянного действия (XC 3401 VRG) вы сможете не только качественно нанести защитное покрытие, но и выполнить полировку без голограмм.

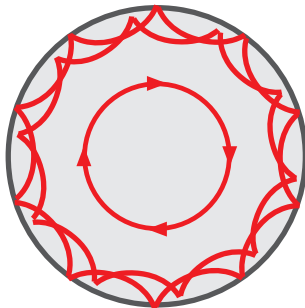

рото-эксцентриковые

Круг имеет принудительный привод и совершает дополнительное эксцентрическое движение. Обеспечивает хорошую производительность съема и позволяет избежать появления голограмм при работе. Идеально подходит для финишной обработки и удаления царапин.

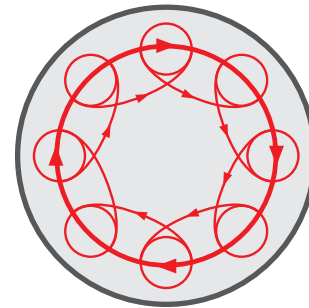

эксцентрикового типа (XFE 7-15 150)

Круг движется свободно (без привода) и совершает эксцентрическое движение. Позволяет избежать появления голограмм, легок в обращении и, таким образом, подходит для любых категорий пользователей.

Надежные помощники

Принадлежности и полировальные машины FLEX. Созданы друг для друга.



Для достижения отличного результата очень важна совместимость машины и политуры или губок/подушечек. Использование тех или иных принадлежностей обусловлено характером повреждения лакокрасочного покрытия (царапина, голограмма и т.д.). Более мелкие царапины могут удаляться с помощью голубой полировальной губчатой насадки и шлифовальной полироли FLEX.



Отличная политура

Для удаления глубоких царапин мы рекомендуем использовать полировальную подушечку в сочетании со шлифовальной полиролью FLEX.



Отличное взаимодействие

При эксцентричном движении голограммы великолепно обрабатываются вафельной полировальной губчатой насадкой черного цвета и финишной полиролью FLEX.



Идеальный блеск

Для нанесения защитного слоя и ухода за поверхностью особенно хорошо подходят эксцентриковые полировальные машины FLEX.

Рекомендации по применению

Нежность и мощь в выверенной пропорции

Мастер на все руки

XFE 7-15 150

XC 3401 VRG



Апельсиновая корка



Примеси пыли



Глубокие царапины



Царапины



Удаления незначительных следов эксплуатации

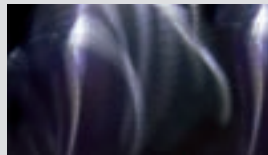

Голограммы



Уход за лакированными поверхностями

Полировальная подушечка из овчины

Полировальная губчатая насадка синего цвета



Полировальная губчатая насадка черного цвета

Полировальная губчатая насадка белого цвета

Паста для тонкого шлифования









Паста для тонкого шлифования

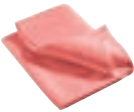

Полировальные машины

Принадлежности









Тип	Описание	Наименование	Содержание / Размеры в мм	Шт. в. уп.	Но. д. заказа	PE 8-480	PE 14-3 125	PE 14-2 150	PE 14-1 180	L 602 VR	L 1503 VR	L 1202	XFE 7-15 150	XC 3401 VRG
<p>Паста для тонкого шлифования</p> 	<p>Не содержащая силикона паста для тонкого шлифования с высоким съемом и средней степенью блеска. Для удаления, например, включений пыли, красочного тумана, следов шлифования в сочетании с диском из овчины. При использовании с соответствующей губчатой насадкой идеально подходит для удаления следов эксплуатации, реставрации поврежденных лакокрасочных покрытий и устранения голограмм.</p>	P 05/04-LD	250 ml	1	403.369	■	■	■	■	■	■	■	■	■
<p>Паста для тонкого шлифования</p> 	<p>Не содержащая силикона паста для особо тонкого зеркального шлифования с очень низким пылеобразованием. Для полировки поверхностей от новых до матовых и имеющих незначительные царапины. Благодаря специальному шлифовальному нано-покрытию нового вида идеально подходит для оцарапанного лакового покрытия. Достигается идеальная завершенность лакового покрытия, подготовленного пастой для тонкого шлифования P 05/04-LD.</p>	P 03/06-LD	250 ml	1	403.377	■	■	■	■	■	■	■	■	■
<p>Полировальная салфетка из микрофибры Classic</p> 	<p>Бесшовная, можно стирать. Для щадящего удаления остатков полировальных средств и защитного покрытия. Для безупречной финишной обработки поверхностей и придания им великолепного зеркального блеска.</p>	MW-C	400 x 400	1	317.098	■	■	■	■	■	■	■	■	■
<p>Полировальная салфетка из микрофибры Premium</p> 	<p>Надежно и исключительно бережно очищает поверхности благодаря длинному и мягкому ворсу. Поэтому салфетка из микрофибры идеально подходит для оптимальной финишной обработки лакированных поверхностей. Может использоваться для мытья автомобиля. Большой срок службы, пригодна для машинной стирки (без ополаскивателя).</p>	MW-P	400 x 400	1	376.531	■	■	■	■	■	■	■	■	■
<p>Тарельчатый круг с креплением шлифовальных средств на «липучке» с зубчатым колесом</p> 	<p>Демпфируемый специальный полировальный тарельчатый круг с креплением шлифовальных средств на «липучке» для губчатых насадок, напр., PS-W 140 мм. Этот размер губки идеально подходит для устранения локальных дефектов, в том числе и на узких поверхностях, например, на задних стойках кузова. Из-за использования специального крепления для инструмента этот круг подходит только для XC 3401 VRG.</p>	BP-M D115 XC	115 Ø	1	386.715	-	-	-	-	-	-	-	-	■
	<p>Демпфируемый специальный полировальный тарельчатый круг с креплением шлифовальных средств на «липучке» для губчатых насадок с макс. Ø 160 мм. Из-за использования специального крепления для инструмента этот круг подходит только для XC 3401 VRG.</p>	BP-M D140 XC	140 Ø	1	342.637	-	-	-	-	-	-	-	-	■

■ подходит
- не рекомендуется



Тип	Описание	Наименование	Размеры в мм	Шт. в. уп.	Но. д. заказа	PE 8-480	PE 14-3 125	PE 14-2 150	PE 14-1 180	L 602 VR	L 1503 VR	L 1202	XFE 7-15 150	XС 3401 VRG	
<p>Тарельчатый круг с креплением шлифовальных средств на «липучке», амортизированный, М 14</p> 	<p>Слой пенистой резины толщиной 12 мм обеспечивает равномерное распределение давления во время шлифовки, полирования и лакировки.</p>	BP-M D75 M14	75 Ø	1	420.492	■	■	■	-	-	■	-	-	-	
		BP-M D115 M14	115 Ø	1	240.311	-	■	■	■	-	■	-	-	-	-
		BP-M D125 M14	125 Ø	1	350.737	-	■	■	■	■	■	■	-	-	-
		BP-M D150 M14	150 Ø	1	350.745	-	-	■	■	■	-	■	-	-	-
<p>Специальный тарельчатый круг с креплением шлифовальных средств на «липучке», амортизированный</p> 	<p>Амортизированный тарельчатый круг из ПУ средней твердости толщиной 10 мм. Ввиду особого крепления круга, он подходит только для XFE.</p>	BP-M D150 XFE/XCE	150 Ø	1	437.077	-	-	-	-	-	-	■	-		
<p>Полировальная губчатая насадка синего цвета</p> 	<p>Губка с грубой структурой вспененного материала средней жесткости и высокой прочностью на разрыв. С направленным назад ворсом для надежной полировки и использования в качестве центрального шаблона. Особенно хорошо подходит для разрушающихся, матовых красок и царапин, совместно с абразивным полировочным средством.</p>	PS-B 80	80 Ø x 30	1	420.468	■	■	■	-	-	■	-	-		
		PS-B 140	140 Ø x 30	1	376.388	-	■	■	■	■	■	-	-	■	
		PS-B 160	160 Ø x 30	1	376.396	-	■	■	■	■	-	■	■	■	
		PS-B 200	200 Ø x 30	1	376.418	-	-	■	■	■	-	■	-	-	
<p>Полировальная губчатая насадка белого цвета</p> 	<p>Губка с тонкой структурой вспененного материала средней жесткости и сверхвысокой прочностью на разрыв. С направленным назад ворсом для надежной полировки и использования в качестве центрального шаблона. Особенно подходит для удаления легких следов эксплуатации и дефектов окрашивания совместно с абразивным полировальным средством.</p>	PS-W 80	80 Ø x 30	1	420.476	■	■	■	-	-	■	-	-		
		PS-W 140	140 Ø x 30	1	376.426	-	■	■	■	■	■	-	-	■	
		PS-W 160	160 Ø x 30	1	376.434	-	■	■	■	■	-	■	■	■	
		PS-W 200	200 Ø x 30	1	376.442	-	-	■	■	■	-	■	-	-	
<p>Полировальная губчатая насадка черного цвета</p> 	<p>Губка с очень мягкой и сверхтонкой структурой вспененного материала. С направленным назад ворсом для надежной полировки и использования в качестве центрального шаблона. Совместно с абразивным полировочным средством особенно подходит для удаления голограмм и для наилучшего ухода за окрашенными поверхностями, а также для полировки совместно с финишным полировальным средством.</p>	PS-BL 140	140 Ø x 30	1	376.450	-	■	■	■	■	-	-	■		
		PS-BL 160	160 Ø x 30	1	376.469	-	■	■	■	■	-	■	■	■	
		PS-BL 200	200 Ø x 30	1	376.477	-	-	■	■	■	-	■	-	-	
<p>Вафельная полировальная губчатая насадка, черного цвета</p> 	<p>Вафельная губка с очень мягкой и сверхтонкой структурой вспененного материала. Благодаря специальному многослойному строению PerfectTouch и дополнительному упругому белому вспененному слою губка обладает большей жесткостью и не так сильно сжимается. Это позволяет эффективно и надежно заполировать голограммы и микроцарапины. Благодаря специальному строению повышается и стойкость полировочного круга. С направленным назад ворсом для надежной полировки и использования в качестве центрального шаблона. Совместно с абразивным полировочным средством особенно подходит для удаления голограмм и для наилучшего ухода за окрашенными поверхностями, а также для полировки совместно с финишным полировальным средством.</p>	PSW-BL 140	140 Ø x 30	1	376.485	-	■	■	■	■	-	-	■		
		PSW-BL 160	160 Ø x 30	1	376.493	-	■	■	■	■	-	■	■	■	
		PSW-BL 200	200 Ø x 30	1	376.507	-	-	■	■	■	-	■	-	-	
<p>Полировальная губчатая насадка</p> 	<p>Губка с грубой структурой вспененного материала средней жесткости. Большой диаметр и форма фрисби отлично подходит для обработки больших поверхностей, например, в судо- и авиастроении. Особенно хорошо подходит для разрушающихся, матовых красок, совместно с абразивным полировочным средством.</p>	PSF-Y 220	220 Ø x 20	1	256.908	-	-	-	■	■	-	■	-		

Полировальные машины

Принадлежности

Тип	Описание	Наименование	Размеры в мм	Шт. в. уп.	Но. д. заказа	PE 8-480	PE 14-3 125	PE 14-2 150	PE 14-1 180	L 602 VR	L 1503 VR	L 1202	XFE 7-15 150	XC 3401 VRG	
Полировальная губчатая насадка белого цвета 	Губка с тонкой структурой вспененного материала средней жесткости. Большой диаметр и форма фрисби отлично подходит для обработки больших поверхностей, например, в судо- и авиастроении. Особенно подходит для удаления легких следов эксплуатации и дефектов окрашивания совместно с абразивным полировальным средством.	PSF-W 220	220 Ø x 30	1	256.909	-	-	-	■	■	-	■	-	-	
Полировальная подушечка из овчины Classic 	Полировочный мех состоящий на 90% из натуральной шерсти и на 10% из полиэстера. Благодаря комбинации достигается лучшая стойкость и лучший объем. Для высокого полировального воздействия в сочетании с абразивным полировочным средством.	TW-C 150	150 Ø	1	342.521	-	■	■	■	■	-	■	■	■	
		TW-C 200	200 Ø	1	350.265	-	-	■	■	■	-	■	-	-	-
Полировальная подушечка из овчины Premium 	Полировочный мех состоящий на 90% из натуральной шерсти и на 10% из полиэстера. Благодаря комбинации достигается лучшая стойкость и лучший объем. Кроме того, например, шлифовальные штрихи полируются на 30% быстрее, чем при использовании губки. Идеально для ультрафиолетовой краски и нового поколения устойчивых к царапинам красок. Для высокого полировального воздействия в сочетании с абразивным полировочным средством. Благодаря многослойному строению PerfectTouch и дополнительному вспененному оранжевому слою губка обладает легким смягчающим эффектом и большей жесткостью. К тому же губка всегда отлично прилегает к проблемному месту и точно направляется.	TW-PT 80	80 Ø	1	420.484	■	■	■	-	-	■	-	-	-	
		TW-PT 140	140 Ø	1	376.515	-	■	■	■	■	■	-	-	-	■
		TW-PT 160	160 Ø	1	376.523	-	■	■	■	■	-	■	■	■	■
Полировальная подушечка из овчины 	Классический меховой полировальный круг в форме фрисби на 100% состоит из натуральной шерсти. Благодаря большому диаметру и форме фрисби меховой полировальный круг отлично подходит для обработки больших поверхностей в судо- и авиастроении. Для высокого полировального воздействия в сочетании с абразивным полировочным средством.	WF-C 230	230 Ø	1	398.632	-	-	-	■	■	-	■	-	-	
Полировальный круг из овчины 	Полировальный чехол с застежкой на шнурок из 100% овчины, охватывает эластичную тарелку, идеально подходит для ухода за лодкой. Для высокого полировального воздействия в сочетании с абразивным полировочным средством. Подходит для эластичных тарелок.	WH-C 180	180 Ø	1	123.870	-	-	■	■	■	-	■	-	-	
Эластичный тарельчатый круг 	Для установки полировального круга из овчины. С закругленным кантом из пористой резины, обеспечивает равномерное распределение давления при полировании. С резьбовым фланцем М 14.	BP D175 WH	175 Ø	1	123.862	-	-	■	■	■	-	■	-	-	
Фетровый тарельчатый круг 	С армированными волокнами и резьбовым фланцем М 14, для удаления царапин на стекле, нержавеющей стали, акриле, а также для придания зеркального блеска поверхностям из нержавеющей стали. В каждом случае следует использовать соответствующие полирующие средства.		125 Ø	1	122.726	-	■	■	■	■	■	-	-		
			175 Ø	1	122.734	-	-	■	■	■	-	■	-	-	
Запасной фетровый диск 	С армированными волокнами.		125 Ø	1	122.742	-	■	■	■	■	■	-	-		
			175 Ø	1	122.750	-	-	■	■	■	-	■	-	-	
Держатель для полировальных кругов, М 14 			60	1	123.803	-	-	-	■	-	-	■	-	-	

■ подходит
- не рекомендуется

Тип	Описание	Наименование	Размеры в мм	Шт. в. уп.	Но. д. заказа	PE 8-480	PE 14-3 125	PE 14-2 150	PE 14-1 180	L 602 VR	L 1503 VR	L 1202	XFE 7-15 150	XC 3401 VRG
Ручка SoftVib 	Ручка SoftVib для существенного сокращения вибраций, передаваемых инструментом на кисть и руку работающего. Благодаря чему значительно снижается риск заболеваний.	GS-M M14 SVM 14		1	325.384	-	■	■	■	■	■	-	■	■
Сумка для полировальной машины 	Практичная сумка с наплечным ремнем подходит для переноски самой машины и принадлежностей к ней, с несколькими отделениями.	TB-L 460x260x300		1	333.573	■	■	■	■	-	■	-	■	■
Чемодан для переноски 	Чемодан для переноски без вкладыша для PE 14-2 150, PE 14-3 125, PE 14-1 180, L 1503 VR и XC 3401 VRG и многочисленных принадлежностей.	TK-L 528x368x125/65	528 x 368 x 125/65	1	377.198	-	■	■	■	-	■	-	-	■
Вкладыш в чемодан для переноски, крышка 	Подходящий вкладыш для губчатых насадок/подушечек Ø 160/200, салфеток из микрофибры и политуры для крышки чемодана для переноски 377.198.	TKE-T PE14/XC		1	377.201	-	-	-	-	-	-	-	-	-
Вкладыш в чемодан для переноски, днище 	Подходящий вкладыш для машины и тарельчатого круга с креплением шлифовальных средств на «липучке» для губчатых насадок/диска из овчины Ø 140 и другие принадлежности для укладки в донной части чемодана для переноски 377.198.	TKE-B PE14/XC		1	377.228	-	-	-	-	-	-	-	-	-



Инструмент для обработки камня

Уже более 90 лет фирма FLEX является компетентным и прогрессивным партнером в области обработки камня. И это партнерство явилось достаточно плодотворным. В течении этого времени в тесном сотрудничестве с опытными специалистами по обработке камня и в соответствии с индивидуальными особенностями каждого из этапов обработки была создана полномасштабная линейка машин и принадлежностей, отвечающих самым строгим требованиям и отличающихся высочайшим качеством.

Обработка камня

Полировальная машина с подачей воды	326
Машины для сверления глухих отверстий	334
Установка колонкового сверления	336
Машины для бучардирования	337
Шлифовальная машина для сухого шлифования	339
Принадлежности	341
Камнерезные машины CS 60 WET	344
Принадлежности	349

Инструмент FLEX и натуральный камень. Высокие отношения.





Натуральный камень имеет свои собственные законы. В этой сфере нужны специалисты особой квалификации. Профессионалы, способные читать по камню. Мастера, видящие игру красок и оттенков материала еще до начала его обработки и превращающие обработанную заготовку в настоящее произведение искусства. Им ли не знать, что для создания шедевров необходим инструмент соответствующего качества.

Уже более 90 лет фирма FLEX является компетентным и прогрессивным партнером в области обработки натурального камня. В течении этого времени в тесном сотрудничестве с опытными специалистами по обработке камня была разработана полномасштабная линейка машин и принадлежностей, отвечающих самым строгим требованиям и отличающихся высочайшим качеством. Это касается прочности и надежности, а также удобства в обращении, в обслуживании и, прежде всего, эксплуатационной безопасности в "мокрое" режиме работы. Широкий ассортимент оборудования FLEX для работы по камню включает все необходимое: от машин для мокрого полирования и сухой шлифовки, камнерезательных машин, устройств для бурения отверстий, сверления глухих отверстий и отверстий под резьбу, водонапорных резервуаров до разделительных трансформаторов, безопасных пылесосов, шлифовальных дисков, полировальных колец и алмазного инструмента.

Высокий уровень компетенции фирмы FLEX основывается на многолетнем опыте инженерно-технического персонала фирмы и глубоких познаниях наших специалистов о природе камня, его свойствах и особенностях обработки. Поэтому машины, созданные фирмой FLEX не повреждают и не загрязняют ценный материал, обрабатывая его профессионально, бережно, с должным уровнем уважения, к которому обязывает многолетняя история партнерских отношений.



Камень на камень – всё облегает

							
	LE 12-3 100 WET	L 12-3 100 WET	LE 12-3 100 WET, PRCD	L 12-3 100 WET, PRCD	LW 802 VR	LW 1202	LW 1202 S
Макс. диаметр полировального элемента mm	115	115	115	115	130	130	130
Потребляемая мощность, Вт	1150	1150	1150	1150	1800	1600	1600
Число оборотов на холостом ходу об/мин	1200-3700	3700	1200-3700	3700	800-2400	1750	1750
Крепление инструмента	M 14	M 14	M 14	M 14	M 14	M 14	M 14
Электрическая безопасность/штекер питания	Фигурный штекер	Фигурный штекер	Защитный выключатель PRCD	Защитный выключатель PRCD	Фигурный штекер	Фигурный штекер	Защитный выключатель PRCD
Масса, кг	2,4	2,4	2,4	2,4	4,3	5,1	5,1



Вода и ток. Комбинация для профессионалов.

Машины для полирования камня с подачей воды L 12-3 100 WET и LE 12-3 100 WET оснащены мощным 1150-ваттным двигателем с высоким крутящим моментом. В качестве дополнительной защиты от износа под воздействием абразивной пыли, а также от коррозии, панель имеет порошковое и лакокрасочное покрытие. Обе машины доступны в вариантах «Табо» (трансформатор) (с соединительным кабелем и фигурным штекером 12 ч для подключения к разделительному трансформатору) или «PRCD» (со встроенным в кабель устройством защитного отключения).



Еще более надежное удержание

Благодаря рукоятке на кожухе и дополнительной ручке-скобе возможно удобное удержание и точное управление машиной. Даже при выполнении работ на вертикальных поверхностях инструмент надежно удерживается в руках.



Крепление для инструмента: М 14

Для держателей шлифовальных кругов с быстроразъемной муфтой или накладкой-липучкой.



Устройство останова шпинделя

Простая смена инструмента благодаря встроенному устройству останова шпинделя.



Удобный подвод воды

Устройство подвода и регулирования подачи воды расположено под корпусом. В результате имеется свободная зона для захвата непосредственно над полируемым кругом.



Управление мощностью

Оба варианта оснащены мотором мощностью 1150 Вт и встроенными электронными устройствами для обеспечения плавного пуска, защиты от перегрузки и поддержания постоянной частоты вращения. В модели LE 12-3 100 WET дополнительно предусмотрена система регулирования частоты вращения в диапазоне от 1200 до 3700 об/мин.



Простое управление подачей воды

Простая и доступная система регулирования подачи воды.



Гибкие соединения

Быстроразъемная муфта из латуни для простого присоединения водяного шланга диаметром 1/2 дюйма установлено не прямо на устройстве, а на специальном шланге повышенной гибкости длиной 2 м.



Хорошо сидит

Специальный шланг не требует дополнительного крепления, что снижает опасность повреждения крепежными хомутами.

Простое управление подачей воды Умные решения упрощают работу.



Разъем для подачи воды на машинах для полирования камня L 12-3 100 WET и LE 12-3 100 WET переместился в нижнюю часть устройства. Это позволяет точно и надежно направлять машину в любом положении, а также обеспечивает хороший обзор обрабатываемой поверхности. Благодаря высокому крутящему моменту машина для полирования камня с подачей воды справляется с самыми разнообразными задачами практически в любом положении и при любой силе нажима.

Блестящие решения.

Оптимальное удобство при выполнении работ – идеальное качество обработки.



Машины для полирования камня с подачей воды L 12-3 100 WET, LE 12-3 100 WET в комбинации с алмазными дисками FLEX на «липучке» оптимально подходят для полирования кромок реза.



Отличная видимость

Высокий уровень удобства эксплуатации, а также наличие свободной зоны для захвата позволяют четко и точно обрабатывать канты.



Для работы по горизонтали и вертикали

Даже при выполнении работ на вертикальных поверхностях инструмент надежно удерживается в руках благодаря рукоятке на коже и дополнительной ручке-скобе эргономичной формы. Машины легко управляются в любом положении.

Обработка камня

LE 12-3 100 WET

L 12-3 100 WET



Технические характеристики

Макс. диаметр полировального элемента	115 мм
Частота вращения на холостом ходу LE 12-3 100 WET + PRCD	1200-3700 /мин
Частота вращения на холостом ходу L 12-3 100 WET + PRCD	3700 /min
Потребляемая мощность	1150 Вт
Отдаваемая мощность	700 Вт
Крепление инструмента	M 14
Размеры (Д x В)	350 x 140 мм
Соединительный шланг с быстроразъемной муфтой	2 м
Длина кабеля LE/L 12-3 100 WET	5,0 м
Длина кабеля LE/L 12-3 100 WET, PRCD	4,0 м
Вес	2,4 кг

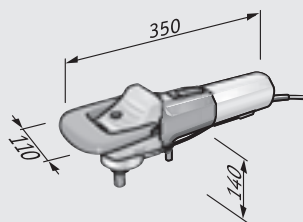

Доступен с защитным выключателем PRCD (встроен в кабель) или фигурным штекером (исходя из требований безопасности, питание только через разделительный трансформатор FLEX TT 2000).



Машина для полирования камня с подачей воды и регулируемой частотой вращения мощностью 1150 Вт, 115 мм

- Мотор мощностью 1150 Вт
- Полноволновая электроника VR: с поддержкой постоянной частоты вращения посредством тахогенератора, плавным пуском, защитой от перегрузки и предварительной установкой частоты вращения
- Высокий крутящий момент для максимальной производительности съема и оптимального качества поверхности
- Магнитное поле с порошковым и лаковым покрытием для продления срока службы за счет обеспечения дополнительной защиты от износа и абразивной пыли
- Рукоятка на кожухе для оптимального удержания и точного управления машиной
- Ручка-скоба: надежное удержание инструмента даже в вертикальном рабочем положении
- Новое устройство подвода и регулирования подачи воды расположено под корпусом, что упрощает управление и делает возможным точное дозирование. Имеется свободная зона для захвата непосредственно над тарельчатым шлифовальным кругом
- Специальный шланг длиной 2 м: не требует дополнительного крепления. Повышает подвижность, уменьшает вес, снижает опасность повреждения крепежными хомутами
- Быстроразъемная муфта из латуни: для водяного шланга диаметром 1/2 дюйма
- Блокировка шпинделя
- Эта машина доступна также в исполнении на 110 В

Для L 12-3 100 WET

- Полноволновая электроника FR: поддержка постоянной частоты вращения под нагрузкой при помощи тахогенератора, плавный пуск, защита от перегрузки

Стандартная комплектация	Но. д. заказа
LE 12-3 100 WET	368.660
LE 12-3 100 WET, PRCD	378.461
L 12-3 100 WET	375.675
L 12-3 100 WET, PRCD	378.488
1 ручка-скоба	368.709
1 кабельный держатель на «липучке»	364.169



Машина для полирования камня с подачей воды мощностью 1800 Вт со штекером для подключения к разделительному трансформатору, 130 мм

- Полноволновая электроника VR: с поддержкой постоянной частоты вращения посредством тахогенератора, плавным пуском, защитой от перегрузки и предварительной установкой частоты вращения
- Центральная подача воды с помощью приводного вала: только для мокрой шлифовки гранита и мрамора
- Быстроразъемная муфта из латуни: для водяного шланга диаметром 1/2 дюйма
- Фигурный штекер: вставляется только в разделительный трансформатор. Исходя из требований безопасности, питание только через разделительный трансформатор FLEX TT 2000
- Эта машина доступна также в исполнении на 110 В



Технические характеристики

Макс. диаметр полировального элемента	130 мм
Частота вращения на холостом ходу	800-2400 /мин
Потребляемая мощность	1800 Вт
Отдаваемая мощность	1200 Вт
Крепление инструмента	M 14
Длина кабеля	4,0 м
Вес	4,3 кг

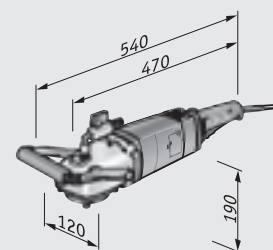

Стандартная комплектация

Но. д. заказа

LW 802 VR	258.597
1 ручка-скоба	263.397
1 гаечный ключ с открытым зевом, SW 17	106.461

Обработка камня

LW 1202

LW 1202 S



Технические характеристики

Макс. диаметр полировального элемента	130 мм
Частота вращения на холостом ходу	1750 /мин
Потребляемая мощность	1600 Вт
Отдаваемая мощность	1040 Вт
Крепление инструмента	M 14
Длина кабеля	4,0 м
Вес	5,1 кг

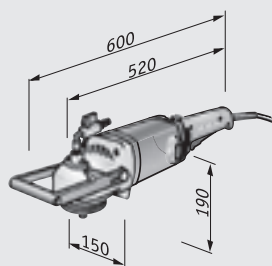

Доступен с защитным выключателем PRCD (встроен в кабель) или фигурным штекером (исходя из требований безопасности, питание только через разделительный трансформатор FLEX TT 2000).



Машина для полирования камня с подачей воды мощностью 1600 Вт, 130 мм

- Центральная подача воды с помощью приводного вала: только для мокрой шлифовки гранита и мрамора
- Быстроразъемная муфта из латуни: для водяного шланга диаметром 1/2 дюйма
- Прочный корпус из металлического сплава для оптимального отвода тепла
- Эта машина доступна также в исполнении на 110 В

Для LW 1202 S

- Пригоден для мобильного применения без разделительного трансформатора

Стандартная комплектация

Стандартная комплектация	Но. д. заказа
LW 1202	276.375
LW 1202 S, PRCD	289.000
1 ручка-скоба	258.639
1 гаечный ключ с открытым зевом, SW 17	106.461



Разделительный трансформатор

- С фигурной розеткой для фигурного штекера машин FLEX.
Контакт заземления в положении на 12 часов

Технические характеристики

Макс. мощность до 45 мин. непрерывной работы	2000 В·А
Размеры (Д x Ш x В)	200 x 200 x 270 мм
Первичное напряжение	230 В
Вторичное напряжение	230 В
Вес	15,8 кг

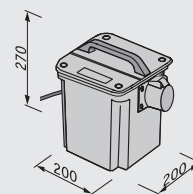

Стандартная комплектация	Но. д. заказа
ТТ 2000	373.370

Обработка камня BHW 1549 VR



Технические характеристики

Потребляемая мощность	1200 Вт
Отдаваемая мощность	700 Вт
Число оборотов под нагрузкой	3000-9000 /мин
Частота вращения на холостом ходу	3500-10000 /мин
Крепление инструмента	M 14
Диаметр алмазного сверла	5-10 мм
Длина кабеля	4,0 м
Вес	3,3 кг

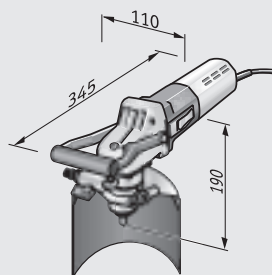

Машина для сверления глухих отверстий с подачей воды и выключателем PRCD

- Электроника VR: с поддержкой постоянной частоты вращения посредством тахогенератора, защитой от перегрузки, предварительной установкой частоты вращения с помощью регулировочного колесика
- Быстроразъемная муфта из латуни: для водяного шланга диаметром 1/2 дюйма
- Оптимальное охлаждение алмазных сверл с помощью подвода воды через головку привода
- Для эксплуатации в ручном режиме или для использования с нашими штативами BD 6 и BD 18.
- Может использоваться также с водонапорным резервуаром
- Защитный выключатель PRCD: встроен в кабель

Стандартная комплектация

Но. д. заказа

BHW 1549 VR	299.197
1 ручка-скоба	236.934
1 гаечный ключ с открытым зевом, SW 17	106.461
1 защита от водяных брызг	255.171
1 металлический чемодан для переноски	273.686

Принадлежности со стр. 342



Сверлильная установка для выборки гнезд под шкранты с защитным выключателем PRCD

- Электроника VR: с поддержкой постоянной частоты вращения посредством тахогенератора, защитой от перегрузки, предварительной установкой частоты вращения с помощью регулировочного колесика
- Вакуумный присоска для фиксации на гладких поверхностях
- Точная засверловка возможна благодаря уверенному позиционированию над перекрестием
- Быстроразъемная муфта из латуни: для водяного шланга диаметром 1/2 дюйма
- Адаптер для отсасывающего устройства
- Идеально подходит для твердых, хрупких материалов, таких как плитки из керамогранита, бетон, горные породы и каменная кладка
- При отсосе сверлильного шлама с помощью пылесосов FLEX возникает дополнительное разрежение для вакуумной фиксации сверлильного штатива
- Встроенная подача воды непосредственно через выходной вал
- Защитный выключатель PRCD: встроен в кабель

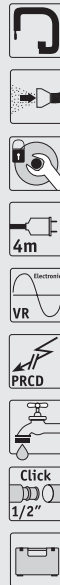

Технические характеристики

Потребляемая мощность	1200 Вт
Отдаваемая мощность	700 Вт
Частота вращения на холостом ходу	3500-10000 /мин
Крепление инструмента	M 14
Диаметр алмазного сверла	6-14 мм
Длина кабеля	4,0 м
Вес	4,1 кг

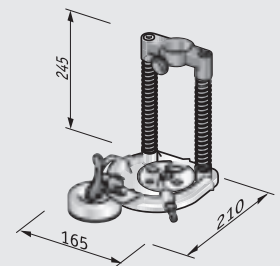

Стандартная комплектация

Но. д. заказа

BED 18	290.300
1 вакуумный присос	292.052
1 ручка-скоба	236.934
1 сверлильный штатив с направляющей колонки, BD 18	290.343
1 подключение пылеудаляющего шланга	255.507
1 металлический чемодан для переноски	293.008



Технические характеристики

Потребляемая мощность	1200 Вт
Отдаваемая мощность	700 Вт
Частота вращения на холостом ходу	3500-10000 /мин
Крепление инструмента	M 14
Диаметр алмазной сверлильной коронки	5-14 мм
Длина кабеля	4,0 м
Вес (устройства в сборе)	15,5 кг

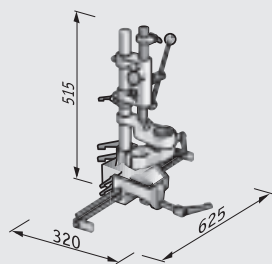

Установка колонкового сверления отверстий в кромках фасадных плит с защитным выключателем PRCD

- Электроника VR: с поддержкой постоянной частоты вращения посредством тахогенератора, защитой от перегрузки, предварительной установкой частоты вращения с помощью регулировочного колесика
- Зажимное устройство: для плит толщиной от 20 до 50 мм, с двумя регулируемыми упорами (60/60 см)
- Встроенная подача воды непосредственно через выходной вал
- Сверлильная установка работает без перекоса и точно под прямым углом
- Быстроразъемная муфта из латуни: для водяного шланга диаметром 1/2 дюйма
- Защитный выключатель PRCD: встроен в кабель

Стандартная комплектация

Но. д. заказа

BED 69	254.175
Сверлильный штатив BD 06	254.186



Машины для бучардирования лестниц и поверхностей

- Полноволновая электроника VR: с предварительной установкой и поддержкой постоянной частоты вращения, плавным пуском, защитой от перегрузки
- Регулируемая рабочая ширина: 7 ступеней от прим. 55 мм до прим. 130 мм
- Упор: бесступенчатая регулировка для точной работы вдоль каменной кромки
- Система пылеудаления: для работы в жилых помещениях
- Оснащенная 80 твердосплавными зубцами машина выполняет работы по приданию поверхностям шероховатости быстро и точно
- Машину удобно держать в руках и направлять благодаря специальному выступу на кожухе и рукоятке
- Вращающаяся головка инструмента установлена на резиновых опорах, что способствует сокращению шума и вибрации, а также повышению срока эксплуатации привода



Технические характеристики

Частота вращения на холостом ходу	800-2400 /мин
Потребляемая мощность	1800 Вт
Отдаваемая мощность	1200 Вт
Рабочая ширина	55-130 мм
Длина кабеля	4,0 м
Вес	7,2 кг

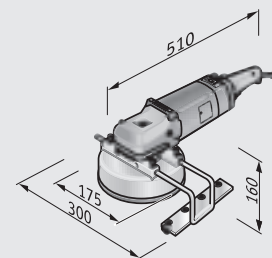

Стандартная комплектация

Но. д. заказа

LST 803 VR	259.639
1 упор в сборе	259.193
1 твердосплавный инструмент в сборе Ø 140	261.654
1 торцовый шестигранный ключ, SW 5	115.460
1 адаптер для подключения удаляющего устройства	340.790
1 удлинитель шланга	296.953



Технические характеристики

Частота вращения на холостом ходу	800-2400 /мин
Потребляемая мощность	1200 Вт
Отдаваемая мощность	700 Вт
Рабочая ширина	40-92 мм
Длина кабеля	4,0 м
Вес	5,9 кг

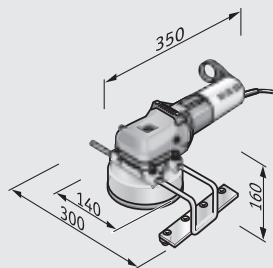

Машины для бучардирования лестниц

- Полноволновая электроника VR: с предварительной установкой и поддержкой постоянной частоты вращения, плавным пуском, защитой от перегрузки
- Регулируемая рабочая ширина: 3 ступени от прим. 40 мм до прим. 92 мм
- Упор: бесступенчатая регулировка для точной работы вдоль каменной кромки
- Система пылеудаления: для работы в жилых помещениях
- Оснащенная 60 твердосплавными зубцами машина выполняет работы по приданию поверхностям шероховатости быстро и точно
- Вращающаяся головка инструмента установлена на резиновых опорах, что способствует сокращению шума и вибрации, а также повышению срока эксплуатации привода
- Выступ на кожухе непосредственно над инструментом позволяет точно направлять машину

Стандартная комплектация

Но. д. заказа

LST 1503 VR	259.229
1 упор в сборе	259.193
1 твердосплавный инструмент в сборе Ø 100	261.653
1 торцовый шестигранный ключ, SW 5	115.460
1 адаптер для подключения удаляющего устройства	340.790
1 удлинитель шланга	296.953



1500-ваттная шлифовальная машина без системы пылеудаления, 178 мм

- Мотор: способен выдерживать большие нагрузки при высоком КПД для обеспечения высокой производительности
- Полноволновая электроника VR: с предварительной установкой и поддержкой постоянной частоты вращения, плавным пуском, защитой от перегрузки
- Блокировка шпинделя: для простой смены диска
- Идеально подходит для работ при низких и средних оборотах с использованием различных шлифовальных инструментов
- Выступ на кожухе непосредственно над инструментом позволяет точно направлять машину



Технические характеристики

Макс. диаметр шлифовального инструмента	178 мм
Частота вращения на холостом ходу	1400-4200 /мин
Потребляемая мощность	1500 Вт
Отдаваемая мощность	1000 Вт
Длина кабеля	4,0 м
Вес	2,7 кг

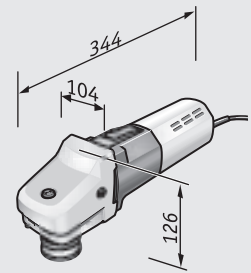

Стандартная комплектация	Но. д. заказа
LG 1704 VR	293.768
1 боковая рукоятка	252.721



Технические характеристики

Макс. диаметр полировального элемента	220 мм
Макс. диаметр опорного диска	175 мм
Частота вращения на холостом ходу	800-2400 /мин
Потребляемая мощность	1500 Вт
Отдаваемая мощность	1000 Вт
Крепление инструмента	M 14
Длина кабеля	4,0 м
Вес	3,5 кг

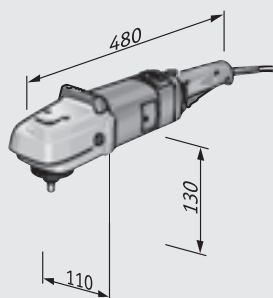







Полировальная машина с кожухом с рукояткой

- Электроника VR: с поддержкой постоянной частоты вращения посредством тахогенератора, плавным пуском, защитой от перегрузки и предварительной установкой частоты вращения
- Встроенная система изменения направления отводимого воздуха: защищает мотор от прямого воздушного потока
- Способна выдерживать большие нагрузки благодаря первоклассной системе охлаждения
- Выключатель
- Легко управляется с помощью рукоятки на кожухе
- Рукоятка на кожухе: съемная
- Опорная прокладка: для надежной опоры без повреждения обрабатываемого материала
- Блокировка шпинделя: для простой смены инструмента
- Идеальна для чистки, консервации, полировки и ухода за полами из натурального камня

Стандартная комплектация

Но. д. заказа





LK 602 VR	258.580
1 боковая рукоятка	252.721

Тип	Описание	Размеры в мм	Зернистость	Цвет	Шт. в. уп.	Но. д. заказа	LE/L 12-3 100 WET	LW 802 VR	LW 1202/LW 1202 S	BHW 1549 VR	BED 18	BED 69	LST 803 VR	LST 1503 VR	LG 1704 VR	LK 602 VR	
Алмазные диски для мокрого шлифования Dia-Jet на «липучке» (отдельные) 	Для шлифования и полировки. Подходит для обработки искусственного камня, натурального камня, керамогранита и керамики. Производительность шлифования алмазных дисков выше, чем у обычных шлифовальных средств, они обладают большим сроком службы и способны выдерживать более значительные механические нагрузки.	100 Ø	K 60	темно-зеленый	1	253.815	■	■	■	-	-	-	-	-	-	-	
		100 Ø	K 100	синий	1	253.816	■	■	■	-	-	-	-	-	-	-	-
		100 Ø	K 200	Технические атрибуты	1	253.817	■	■	■	-	-	-	-	-	-	-	-
		100 Ø	K 400	желтый	1	253.818	■	■	■	-	-	-	-	-	-	-	-
		100 Ø	K 800	оранжевый	1	253.819	■	■	■	-	-	-	-	-	-	-	-
		100 Ø	K 1500	красный	1	253.820	■	■	■	-	-	-	-	-	-	-	-
		100 Ø	K 3000	коричневый	1	253.821	■	■	■	-	-	-	-	-	-	-	-
		100 Ø	K 10000	черный	1	253.822	■	■	■	-	-	-	-	-	-	-	-
Алмазные диски для мокрого шлифования Dia-Jet на «липучке» в комплекте 	В наборе диски пяти вариантов зернистости. Для шлифования и полировки.	100 Ø	K 100 - 1500		5	253.823	■	■	■	-	-	-	-	-	-	-	
Резиновая соединительная муфта 	Для любого применения, где требуется мягкая шлифовка. Вместе с тарельчатым кругом с креплением шлифовальных средств на «липучке» гибко приспосабливается к форме поверхности обрабатываемого материала. Прикручивается в качестве промежуточного элемента между гнездом для подсоединения к машине M14 и тарельчатым кругом с креплением шлифовальных средств на «липучке».				1	240.338	■	■	■	-	-	-	-	-	-	-	
Тарельчатый круг с креплением шлифовальных средств на «липучке», мягкий 	Для надежного крепления алмазных дисков на «липучке». Посадочное гнездо M 14.	100 Ø			1	253.814	■	■	■	-	-	-	-	-	-	-	
Опорный диск 	Для шлифовальных кругов с быстроразъемной муфтой. Резьба M 14.	100 Ø			1	126.098	■	■	■	-	-	-	-	-	-	-	
Шлифовальные круги 	Для быстроразъемной муфты с помощью пластмассовых элементов для опорного диска, код заказа 126.098	100 Ø	F 30		1	126.144	■	■	■	-	-	-	-	-	-	-	
		100 Ø	F 60		1	126.152	■	■	■	-	-	-	-	-	-	-	-
		100 Ø	F 120		1	126.160	■	■	■	-	-	-	-	-	-	-	-



■ подходит
- не рекомендуется

Обработка камня

Принадлежности

Тип	Описание	Наименование	Диаметр в мм	Глубь в мм	Длина в мм	Шт. в. уп.	Но. д. заказа	LE/L 12-3 100 WET	LW 802 VR	LW 1202/LW 1202 S	BHW 1549 VR	BED 18	BED 69	LST 803 VR	LST 1503 VR	LG 1704 VR	LK 602 VR	
Алмазное сверло для глухих отверстий 	Сверло для глухих отверстий предназначено для использования на машинах с встроенным подводом воды и ходовой резьбой М 14. Плавное сверление в плитке (любой твердости), в керамограните (твердость до 5 единиц), натуральном камне, граните.	DD-WET D5x30 M14	5		30	1	386.359	■	-	-	■	■	■	-	-	-	-	
		DD-WET D6x30 M14	6		30	1	386.367	■	-	-	■	■	■	-	-	-	-	-
		DD-WET D8x30 M14	8		30	1	386.375	■	-	-	■	■	■	-	-	-	-	-
		DD-WET D10x30 M14	10		30	1	386.383	■	-	-	■	■	■	-	-	-	-	-
Алмазное корончатое сверло 	М 14, для мокрого сверления в натуральном камне и плитке из керамогранита.	6 Ø	6 Ø	58	88	1	315.052	■	-	-	■	■	■	-	-	-	-	
		8 Ø	8 Ø	73	103	1	315.060	■	-	-	■	■	■	-	-	-	-	-
		10 Ø	10 Ø	88	118	1	315.079	■	-	-	■	■	■	-	-	-	-	-
		12 Ø	12 Ø	98	128	1	315.087	■	-	-	■	■	■	-	-	-	-	-
		14 Ø	14 Ø	113	143	1	315.095	■	-	-	■	■	■	-	-	-	-	-
Шланг для подключения пылесоса 	Шланг для подключения пылесоса, состоящий из: 1 пылеотсасывающего шланга (255.505) и 1 подключения всасывающего шланга (255.507).					1	255.506	-	-	-	-	■	-	-	-	-	-	
Пылеотсасывающий шланг 						1	255.505	-	-	-	-	■	-	-	-	-	-	
Адаптер для пылеудаления шланга 						1	255.507	-	-	-	-	■	-	-	-	-	-	

■ подходит
 - не рекомендуется

Тип	Описание	Наименование	Размеры в мм	Зернистость	Шт. в. уп.	Но. д. заказа	LE/L 12-3 100 WET	LW 802 VR	LW 1202/LW 1202 S	BHW 1549 VR	BED 18	BED 69	LST 803 VR	LST 1503 VR	LG 1704 VR	LK 602 VR																
<p>Алмазная шлифовальная подушечка</p> 	<p>Для использования с тарельчатым шлифовальным кругом с креплением шлифовальных средств на «липучке», Ø 115. Подушечки для сухого шлифования, идеально подходят для применения в сфере ремонта и восстановления. Пригодны для шлифования и полировки столешниц из гранита, плитки из керамогранита, половой плитки, видимых бетонных поверхностей, подоконников и натурального камня, облицовок, скульптур, лестниц.</p>	DP 50 DRY D115	115 Ø	50	1	386.197	<p>для RETECFLEX RE 14-5 115 (Страница 192)</p>																									
		DP 100 DRY D115	115 Ø	100	1	386.200																										
		DP 200 DRY D115	115 Ø	200	1	386.219																										
		DP 400 DRY D115	115 Ø	400	1	386.227																										
		DP 800 DRY D115	115 Ø	800	1	386.235																										
		DP 1500 DRY D115	115 Ø	1500	1	386.243																										
		DP 3000 DRY D115	115 Ø	3000	1	386.251																										
		DP 10000 DRY D115	115 Ø	10000	1	386.278																										
		DP 50 DRY D125	125 Ø	50	1	382.817																										
		DP 100 DRY D125	125 Ø	100	1	382.825																										
		DP 200 DRY D125	125 Ø	200	1	382.833																										
		DP 400 DRY D125	125 Ø	400	1	382.841																										
		DP 800 DRY D125	125 Ø	800	1	382.868																										
		DP 1500 DRY D125	125 Ø	1500	1	382.876																										
	DP 3000 DRY D125	125 Ø	3000	1	382.884																											
	DP 10000 DRY D125	125 Ø	10000	1	382.965																											
	<p>Для использования с тарельчатым шлифовальным кругом с креплением шлифовальных средств на «липучке», Ø 150. Подушечки для сухого шлифования, идеально подходят для применения в сфере ремонта и восстановления. Пригодны для шлифования и полировки столешниц из гранита, плитки из керамогранита, половой плитки, видимых бетонных поверхностей, подоконников и натурального камня, облицовок, скульптур, лестниц.</p>	DP 30 DRY D150	150 Ø	30	1	418.951	<p>для SUPRAFLEX SE 14-2 125/150 (Страница 140)</p>																									
		DP 50 DRY D150	150 Ø	50	1	418.978																										
		DP 100 DRY D150	150 Ø	100	1	418.986																										
		DP 200 DRY D150	150 Ø	200	1	418.994																										
		DP 400 DRY D150	150 Ø	400	1	419.001																										
		DP 800 DRY D150	150 Ø	800	1	419.028																										
		DP 1500 DRY D150	150 Ø	1500	1	419.036																										
		DP 3000 DRY D150	150 Ø	3000	1	419.044																										
		DP 10000 DRY D150	150 Ø	10000	1	419.052																										
		<p>Тарельчатый шлифовальный круг с креплением шлифовальных средств на «липучке» Ø 115, Bowl</p> 	<p>Тарельчатый шлифовальный круг с покрытием-«липучкой» Bowl для крепления шлифовальных средств. Слой пористой резины толщиной 12 мм амортизирует давление и обеспечивает его равномерное распределение.</p>		115 Ø														1	366.609	-	-	-	-	-	-	-	-	-	-	-	
<p>Тарельчатый круг с креплением шлифовальных средств на «липучке», амортизированный, M 14</p> 	<p>Слой пенистой резины толщиной 12 мм обеспечивает равномерное распределение давления во время шлифовки, полирования и лакировки.</p>	BP-M D115 M14	115 Ø		1	240.311	-	-	-	-	-	-	-	-	-	-	-															
		BP-M D125 M14	125 Ø		1	350.737	-	-	-	-	-	-	-	-	-	-	-	■														
		BP-M D150 M14	150 Ø		1	350.745	-	-	-	-	-	-	-	-	-	-	-	■														
<p>Сменные твердосплавные ролики</p>	для LST 1503 VR				6	259.833	-	-	-	-	-	-	■	-	-	-	-															
	для LST 803 VR				8	259.834	-	-	-	-	-	-	■	-	-	-	-															
<p>Запасная стойка подшипника с 2 твердосплавными роликами</p>	для LST 1503 VR и LST 803 VR				1	260.576	-	-	-	-	-	■	■	-	-	-	-															



CS 60 WET. Алмазная камнерезущая машина с подводом воды

Алмазная камнерезущая машина CS 60 WET позволяет не только выполнять быстрые и точные прямыерезы, но и идеально подходит для косой распиловки в диапазоне от 0 до 45°. Машина оснащена также устройством регулировки глубины реза в диапазоне от 0 до 60 мм (с направляющей шиной от 0 до 54 мм), что делает ее оптимально пригодной для выполнения водосточных желобков в подоконниках или лестничных ступенях. CS 60 WET является также идеальным решением для выполнения точных и чистых резов в натуральном и искусственном камне при теске камня, оформлении кухонь и торговых помещений, укладке плитки, в садо- и ландшафтостроении.



Крепыш

Выносливый мотор мощностью 1400 Вт с большим тяговым усилием и высоким крутящим моментом. Защита мотора, выполненная из резины, препятствует прямому всасыванию водяных брызг и, таким образом, предохраняет его от повреждения.



Посмотреть и понять

Отметки на направляющем столе 0°/30°/45° для более быстрого ориентирования



Серьезный подход

Корпус редуктора, защитный кожух, а также направляющая пластина изготовлены из магниевого литья под давлением. Идеально подходит для таких видов использования, как, например, садо- и ландшафтостроение.



Эффективное охлаждение

Специально организованный подвод воды для оптимального охлаждения алмазного инструмента.



Защитный выключатель PRCD

Встроенный в кабель защитный выключатель (PRCD) для обеспечения безопасности пользователя при выполнении работ.



Точно параллельно

Параллельный упор, установленный направляющим кантом вверх, увеличивает опорную поверхность пильного стола. При установке упора направляющим кантом вниз он позволяет выполнить рез параллельной канту заготовки.



Ведет за собой

Передняя ручка обеспечивает дополнительную возможность точного направления машины.



бесступенчато

Глубина реза устанавливается бесступенчато и без использования дополнительного инструмента. При использовании с направляющей шиной идеально подходит для выполнения водосточных желобков.



Устройство останова шпинделя

Простая смена инструмента благодаря встроенному устройству останова шпинделя.



Максимальная точность

Специальная шкала позволяет легко и точно выставить угол реза в диапазоне от 0 до 45°.



Удобное подключение

Быстроразъемная муфта из латуни для простого присоединения водяного шланга диаметром 1/2".



Все под рукой

Ручка эргономичной формы с выключателем и фиксатором для работы в непрерывном режиме.

Косая резка? Нет проблем. Алмазная камнерезательная машина для косой резки.



Алмазная камнерезущая машина CS 60 WET позволяет не только выполнять быстрые и точные прямые резы, но и идеально подходит для косой распиловки в диапазоне от 0 до 45°.



Отрицательный – не значит положительный

Высокоточный параллельный упор с возможностью установки с обеих сторон позволяет выполнять с помощью машины CS 60 WET отрицательную косую распиловку.



Больше мобильности

В отличие от тяжелых стационарных машин CS 60 WET отличается максимальным удобством в работе и простотой использования.



Всегда точное направление

С помощью входящего в комплект поставки параллельного упора могут выполняться точные резы даже без использования направляющей шины.

Чрезвычайно острая. Для оптимального результата.



Режет все

Чрезвычайно прочная и надежная машина CS 60 WET идеально подходит для обработки подоконников, столешниц, фасадных плит, террасных плит в садо- и ландшафстроении, а также для санации швов в полах.



Не боится длинных пропилов

Для выполнения длинных резов используйте CS 60 WET и соответствующая направляющая шина



Максимальная мобильность.

Если подключение подачи воды напрямую из водопровода невозможно, идеальным решением является водонапорный резервуар.



Оставляет чистую кромку

С помощью входящий в стандартный набор принадлежностей направляющей шины оконечные участки кантов в зоне пола могут быть срезаны чисто и точно.



Погружение возможно

Бесступенчатая регулировка глубины реза в диапазоне от 0 до 60 мм (с направляющей шиной от 0 до 54 мм) оптимально подходит для выполнения компенсационных зазоров.



Всегда только прямо

Используемая с направляющей шиной машина CS 60 WET идеально подходит для установки водосточных желобков в подоконниках или верхней части каменной кладки.



Технические характеристики

Потребляемая мощность	1400 Вт
Отдаваемая мощность	840 Вт
Частота вращения на холостом ходу	6200 /мин
Диаметр алмазного режущего диска / зажимной патрон (внутр. диаметр)	170 / 22,2 mm
Глубина реза / с направляющей шиной	60 / 54 mm
Резка под углом	0-45°
Глубина реза, косая резка	5-44 мм
Глубина реза, косая резка с направляющей шиной	0-38 мм
Длина кабеля	4,0 м
Вес	4,5 кг

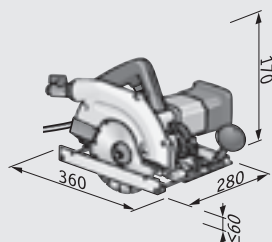

Алмазная камнерезательная машина с подводом воды, косая резка до 45°, с защитным выключателем PRCD

- Высокомощный мотор: сверхсильный для резки по камню и фрезерования пазов
- Бесступенчатая регулировка глубины реза в диапазоне от 0 до 60 мм, с направляющей шиной до 54 мм. Косая резка от 0 до 44 мм, с направляющей шиной до 38 мм.
- Бесступенчатая установка величины угла для косой резки в диапазоне от 0 до 45°
- Отметки на направляющем столе 0°/30°/45° для более быстрого ориентирования
- Высококачественный защитный кожух и направляющая планка из магниевого литья под давлением
- Защита мотора, выполненная из резины, препятствует прямому всасыванию водяных брызг
- Подача воды: для эффективного охлаждения алмазного инструмента
- Быстроразъемная муфта из латуни: для водяного шланга диаметром 1/2 дюйма
- Защитный выключатель PRCD: встроен в кабель
- Идеально подходит для установки водосточных желобков в подоконниках или лестничных ступенях. Для обработки столешниц, фасадных плит, мозаичных плит в садо- и ландшафтостроении. Для санации швов в полах.
- Блокировка шпинделя

Стандартная комплектация

Но. д. заказа

CS 60 WET	374.016
1 алмазный режущий диск с сегментированной режущей кромкой	347.515
1 ключ для замены инструмента	359.343
1 параллельный упор	350.613
1 чемодан для переноски L-BOXX® 238	414.093
1 вкладыш в чемодан для переноски	436.771

Тип	Описание	Наименование	Размеры в мм	Длина в мм	Шт. в. уп.	Но. д. заказа	
<p>Алмазный режущий диск</p> 	<p>С турбо-сегментами для чистого «мокрого» реза; подходит для резки плитки и керамогранита любой толщины твердостью до 5 единиц, а также мрамора, шифера, гранита и натурального камня.</p>	Turbo-F-Jet D170x22,2	170 Ø x 22,2		1	386.189	■
	<p>С сегментированной режущей кромкой, гасящие вибрации Для гранита, мрамора, песчаника, бетона.</p>		170 Ø x 22,2		1	347.515	■
	<p>С закрытой режущей кромкой для обеспечения чистого «мокрого» реза; подходит для кафеля, мраморных плит и керамики.</p>		170 Ø x 22,2		1	367.214	■
<p>Направляющая шина GRS</p> 	<p>Точный алюминиевый профиль с анодированным скользящим покрытием и направляющим ребром. Вставные резиновые кромки в качестве поверхностей прилегания по краям паза, противоскользкий предохранительный на нижней стороне профиля. Возможно удлинение направляющих шин до любого размера с помощью соединительного элемента 353.272.</p>	GRS 80		800	1	353.280	■
		GRS 160		1600	1	359.351	■
<p>Соединительный элемент для направляющей шины GRS</p> 	<p>Точная соединительная деталь из металла для соединения двух направляющих шин GRS. В случае неиспользования соединительного элемента он может быть закреплен в направляющей шине с помощью прилагаемого ключа для инструмента SW 5.</p>	GRS-V			1	353.272	■
<p>Торцевые заглушки</p> 	<p>Запасные части для направляющих шин GRS 80/160</p>				2	364.967	■
<p>Крепежный профиль</p> 	<p>Запасные части для направляющих шин GRS 80/160</p>				6,8 m	366.854	■
<p>Противоскользкая система</p> 	<p>Запасные части для направляющих шин GRS 80/160</p>				3,4 m	366.846	■
<p>Чемодан для переноски L-BOXX®</p> 	<p>Благодаря прочной системе хранения и транспортировки L-BOXX® из ударопрочной пластмассы доставка инструментов, принадлежностей и расходных материалов на место использования отличается простотой и удобством. Продуманные вкладыши обеспечивают порядок и обзорность, ручки эргономичной формы и дополнительные накладки на ручки обеспечивают удобное и комфортное использование. Невероятная простота соединения и разъединения отдельных L-BOXX® оптимально упрощает их совместную транспортировку. Прекрасно подходит, даже без адаптеров, к имеющим сертификат TÜV системам оснащения автомобиля Sortimo. Допустимая нагрузка на каждый L-BOXX® до 25 кг, при перевозке до 40 кг, нагрузка на крышку до 100 кг. Защищено от брызг воды. Без вкладыша.</p>	TK-L 238			1	414.093	■
<p>Вкладыш в чемодан для переноски</p>	<p>Подходящий вкладыш CS 60 WET в чемодан для транспортировки L-BOXX® 238.</p>	TKE CS60			1	436.771	■

■ подходит
- не рекомендуется

FLEX в L-BOXX®

Гибкая и интеллектуальная мобильность.

L-BOXX® это комплексное мобильное решение для мелких мастерских, промышленности и предприятий сферы услуг. Высококачественный и легкий бокс обеспечивает защиту и достаточно места для хранения. Идет ли речь о тяжелых материалах, товарных образцах или инструментах, L-BOXX® перенесет всё из багажника машины к месту работы.

Благодаря разнообразным возможностям деления на секции L-BOXX® гарантирует порядок и дарит своему хозяину универсальность, а также большую гибкость. L-BOXX® идеально интегрируется в систему Sortimo Globelyst на стеллажных полках, в виде кейса, а также на мобильных выдвижных рельсах. Система быстродействующих защелок, с помощью которой боксы можно легко соединять между собой и отсоединять одним нажатием кнопки, проста в использовании.

Чемоданы L-BOXX из ударопрочного и небуьющегося АБС-пластика имеют среди прочего одно главное преимущество: они практичны. Они выпускаются в четырех размерных вариантах, отличаются мобильностью, компактностью и ориентированностью на практику: взять для примера любую деталь – прочный замок, встроенную в крышку пластиковую ручку для переноски или специальные профессиональные вкладыши под любой размер – каждая из особенностей откровенно практична. Допустимая нагрузка на каждый L-BOXX® до 25 кг, при перевозке комплектом – до 40 кг, нагрузка на крышку до 100 кг. Кроме того, L-BOXX® защищен от водяных брызг.

Фиксатор также без проблем функционирует в автомобильных полочных устройствах или в системах MultiSlide. Прекрасно подходит, даже без адаптеров, к TÜV-сертифицированным автомобильным системам хранения Sortimo.





TK-L 102

L-BOXX® TK-L 102 имеет две ручки для переноски: одна встроена в крышку, а другая находится с лицевой стороны. Две ручки добавляют удобства в использовании.

Наружные размеры Д x Ш x В	Внутренние размеры Д x Ш x В	Вес	Но. д. заказа
442 x 357 x 117 мм	378 x 313 x 71 мм	2,1 кг	414.077



Тележка L-BOXX®

Практичная мобильная платформа для всех модификаций L-BOXX. Просто вставить дощечку. Из пластмассы, на четырех поворотных роликах, два из которых можно зафиксировать. Допустимая нагрузка до 100 кг.

Размеры (Д x Ш x В)	Вес	Но. д. заказа
646 x 492 x 182 мм	3,8 кг	419.400



TK-L 136

L-BOXX® TK-L 136 имеет две ручки для переноски: одна встроена в крышку, а другая находится с лицевой стороны. Две ручки добавляют удобства в использовании.

Наружные размеры Д x Ш x В	Внутренние размеры Д x Ш x В	Вес	Но. д. заказа
442 x 357 x 151 мм	378 x 306 x 107 мм	2,2 кг	414.085

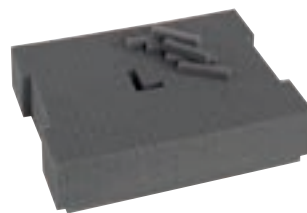

Поролонный вкладыш L-BOXX®

Вкладыш-решетка из вспененного материала для L-BOXX® Тур 136. Перфорированный вспененный материал дает возможность индивидуальной подгонки вкладыша по содержимому.

Но. д. заказа
419.370



TK-L 238

Противоскользящий вкладыш L-BOXX®

Мягкий резиновый коврик-вкладыш, подходит для L-BOXX® Тур 238. Защищает Boxx и материал на дне от повреждений при транспортировке.

Наружные размеры Д x Ш x В	Внутренние размеры Д x Ш x В	Вес	Но. д. заказа
442 x 357 x 253 мм	378 x 306 x 209 мм	2,8 кг	414.093

Наименование	Размеры (Д x Ш x В)	Но. д. заказа
TKE-AR 238	378 x 306 x 4 мм	419.389
TKE-AR 374	378 x 296 x 4 мм	419.397



TK-L 374

Наружные размеры Д x Ш x В	Внутренние размеры Д x Ш x В	Вес	Но. д. заказа
442 x 357 x 389 мм	378 x 296 x 345 мм	3,4 кг	414.107



Система FLEX L-BOXX®

Что подойдет для моей машины?



машина	Подходящий вкладыш	Вкладыш – № детали	Подходящий L-BOXX®	L-BOXX® – № детали
BME 14-3 INOX Set	TKE BSE/BRE14-3	433.918	TK-L 238	414.093
BRE 14-3 125	TKE BSE/BRE14-3	433.918	TK-L 238	414.093
BSE 14-3 100	TKE BSE/BRE14-3	433.918	TK-L 238	414.093
CHE 18.0-EC	TKE CHE 18.0-EC	435.945	TK-L 238	414.093
CHE 2-28 SDS-plus	TKE CHE 2-28/FHE 2-22	414.042	TK-L 136	414.085
CHE 4-32 SDS-plus	TKE CHE 4-32	429.104	TK-L 238	414.093
CS 60 WET	TKE CS 60 WET II	436.771	TK-L 238	414.093
DD 2G 18.0	TKE DD/PD/ID 18.0	423.238	TK-L 136	414.085
F 1109	TKE F1109	434.248	TK-L 238	414.093
FBE 8-140	TKE FBE8-140	436.623	TK-L 238	414.093
FHE 2-22 SDS-plus	TKE CHE 2-28/FHE 2-22	414.042	TK-L 136	414.085
ID 1/4" 18.0	TKE DD/PD/ID 18.0	423.238	TK-L 136	414.085
L 10-10 125	TKE 1 HD	414.204	TK-L 136	414.085
L 1506 VR	TKE 1 HD	414.204	TK-L 136	414.085
L 1710 FRA	TKE 1 HD	414.204	TK-L 136	414.085
L 3309 FR	TKE 1 HD	414.204	TK-L 136	414.085
L 3309 FRG	TKE 1 HD	414.204	TK-L 136	414.085
L 3410 FR	TKE 1 HD	414.204	TK-L 136	414.085
L 3410 VR	TKE 1 HD	414.204	TK-L 136	414.085
L 8-11 115	TKE 1 HD	414.204	TK-L 136	414.085
L 8-11 125	TKE 1 HD	414.204	TK-L 136	414.085
LD 15-10 125 Kit	TKE LD 15-10 125	414.131	TK-L 238	414.093
LD 15-10 125 R Kit	TKE LD 15-10 125	414.131	TK-L 238	414.093
LE 14-7 125	TKE 1 HD	414.204	TK-L 136	414.085
LE 9-11 125	TKE 1 HD	414.204	TK-L 136	414.085
LE 9-11 125 L-BOXX®	TKE 1 HD	414.204	TK-L 136	414.085
LLK 1503 VR	TKE LLK1503	436.658	TK-L 238	414.093
ODE 100-2	TKE OSE/ODE/ORE 125	412.198	TK-L 136	414.085
ORE 125-2	TKE OSE/ODE/ORE 125	412.198	TK-L 136	414.085
ORE 150-3	TKE ORE 150	407.895	TK-L 238	414.093
ORE 150-5	TKE ORE 150	407.895	TK-L 238	414.093
OSE 80-2	TKE OSE/ODE/ORE 125	412.198	TK-L 136	414.085
PD 2G 18.0	TKE DD/PD/ID 18.0	423.238	TK-L 136	414.085
RE 14-5 115 Kit	TKE RE 14-5	414.182	TK-L 238	414.093
RS 29 18.0	TKE RS 18.0	423.246	TK-L 238	414.093
SE 14-2 125 Set	TKE SE 14-2 125/150	414.158	TK-L 238	414.093
SE 14-2 150 Set	TKE SE 14-2 125/150	414.158	TK-L 238	414.093
Triple-Set ORE/ODE/OSE	TKE OSE+ODE+ORE Triple	414.174	TK-L 238	414.093
Аксессуары ø 130mm + отсек	TKE 4xD130/1x 135x295	414.166	TK-L 102	414.077
Аксессуары ø 150mm	TKE 4xD150	407.704	TK-L 136	414.085



Нести сумку/ система чемодан Что подойдет для моей машины?

машина	Подходящий вкладыш	Вкладыш – № детали	Подходящий чемодан/сумка для переноски	Чемодан/сумка для переноски – № детали
ALC 1-360 + LR1			TK-S ALC 1-360	393.649
ALC 2-F + ALC 2/1			TK-S ALC 2-F	393.657
ALC 2/1 + LR1			TK-S ALC 2/1	393.908
BED 18			Металлический чемодан для переноски BED 18	293.008
BHW 1549 VR			Чемодан, универсальное покрытие	273.686
DH 5 SDS max			TK-S DH 5 SDS max	402.583
GE 5	1) TBE-T GE5 Верхняя часть 2) TBE-B GE5 Нижняя часть	1) 408.735 2) 408.743	TB-L 1560x290x30	408.867
L 1503 VR			TB-L 460x260x300	333.573
L 1503 VR	1) TKE-B PE14/XC для дна чемодана 2) TKE-T PE14/XC для крышки чемодана	1) 377.228 2) 377.201	TK-L 528x368x125/65	377.198
L 21-6 230			TK-S Multi	329.908
L 24-6 230			TK-S Multi	329.908
LD 18-7 125 R			TK-S Multi	329.908
LD 18-7 150 R			TK-S Multi	329.908
LD 24-6 180			TK-S Multi	329.908
MS 1706 FR			TK-S MS1706 FR	327.034
PE 14-1 180			TB-L 460x260x300	333.573
PE 14-1 180	1) TKE-B PE14/XC для дна чемодана 2) TKE-T PE14/XC для крышки чемодана	1) 377.228 2) 377.201	TK-L 528x368x125/65	377.198
PE 14-2 150			TB-L 460x260x300	333.573
PE 14-2 150	1) TKE-B PE14/XC для дна чемодана 2) TKE-T PE14/XC для крышки чемодана	1) 377.228 2) 377.201	TK-L 528x368x125/65	377.198
PE 14-3 125			TB-L 460x260x300	333.573
PE 14-3 125	1) TKE-B PE14/XC для дна чемодана 2) TKE-T PE14/XC для крышки чемодана	1) 377.228 2) 377.201	TK-L 528x368x125/65	377.198
RS 11-28			TK-S RS 11-18	436.607
S 2902 VV			Чемодан S2902VV	913.047
SK 602 VV			TK-S Multi	329.908
SKE 2902 VV			Чемодан SKD/SKE2902VV	912.880
SR 602 VE			TK-S Multi	329.908
SR 602 VV			TK-S Multi	329.908
ST 1005 VE	TKE FBE8-140	319.155	TK-L 609x409x142	315.850
WSE 7	1) TKE-B WSE7 для дна чемодана 2) TKE-T WSE7 для крышки чемодана	1) 383.899 2) 383.902	TK-L 609x409x201	366.641
WST 1000 FV			TB-L 1560x290x300	408.867
WST 1000 FV			TK-S WST/WSE7	389.986
WST 700 VV + WSE 7			TB-L 1560x290x300	408.867
WST 700 VV + WSE 7			TK-S WST/WSE7	389.986
XC 3401 VRG			TB-L 460x260x300	333.573
XC 3401 VRG	1) TKE-B PE14/XC для дна чемодана 2) TKE-T PE14/XC для крышки чемодана	1) 377.228 2) 377.201	TK-L 528x368x125/65	377.198

Для Вашей безопасности

Электрическая безопасность

Неисправные приборы представляют опасность для работающего, если не приняты меры предосторожности, предотвращающие возникновение недопустимо высокого контактного напряжения – так называемого электрического удара. Электроинструменты FLEX имеют изоляцию согласно классам защиты I и II в соответствии с EN 60745.

Электрическое защитное оборудование

1. Машины с подводом воды

Защита приборов FLEX с подводом воды обеспечивается за счет следующих устройств:

а) Разделительный трансформатор

Приборы, оснащенные штекером (установка заземляющего штифта: 12ч) согласно IEC 60309-2 имеют класс защиты II и могут эксплуатироваться только вместе с разделительным трансформатором согласно EN 61558.

б) Устройство защитного отключения (PRCD)

Приборы с устройством защитного отключения PRCD в сетевом кабеле (ток расцепления 10 mA) поставляются с усиленной изоляцией и защитным проводом (заземление металлических деталей, контакт с которыми возможен с наружной части устройства).

2. Переносные, приводимые от электродвигателя инструменты согласно EN 61029-1

Устройство защитного отключения (PRCD): Приборы с устройством защитного отключения PRCD в сетевом кабеле (ток расцепления 30 mA) поставляются с усиленной изоляцией и защитным проводом (заземление металлических деталей, контакт с которыми возможен с наружной части устройства).

Защита от радиопомех

Электроинструменты FLEX имеют защиту от радиопомех в соответствии с EN 55014 и EN 61000 в соответствии с директивой EC 2004/108/EC.

Данные о весе машин

Приведенные в каталоге данные о весе получены в соответствии с процедурой EPTA 1/2003.

Технические изменения и изображения.

Конструкции электроинструмента FLEX постоянно модернизируются в соответствии с новейшими достижениями в области науки и техники. Поэтому мы оставляем за собой право на внесение технических изменений. Изображения также могут изменяться.

Машины FLEX отвечают всем нормам техники безопасности, прописанным законодательно и в рамках требований отраслевых страховых компаний. Отличительными чертами инструмента марки FLEX является использование решений, оправдавших себя на практике, и профессиональное качество в мельчайших деталях. Если, тем не менее, машина обнаруживает неисправности, фирма FLEX обеспечивает быстрое и без бюрократических проволочек решение проблемы в рамках предусмотренной производителем гарантии.



С пользой для экологии.

Компания FLEX покрывает 100% своих потребностей за счет экологически чистой электроэнергии и таким образом активно содействует сохранению окружающей среды и ответственному обращению с ресурсами.

Это означает, что электроэнергия поступает из возобновляемых источников – ветра, воды, солнца, из геотермальных установок или биомассы, получаемой экологически безопасным путем. Для выработки энергии не используется уран или горючие ископаемые типа угля, нефти или газа.

Энергия вырабатывается в экологически безопасных гидроэлектростанциях, соответствующих современным стандартам охраны окружающей среды и подключенных к европейской сети электроснабжения. Документальные свидетельства происхождения экотока соответствуют каталогу критериев 1304 организации TÜV Nord.

Компания FLEX-Elektrowerkzeuge GmbH обеспечивает отсутствие отрицательного воздействия на климат в расчетном диапазоне потребления электроэнергии. Применение экотока позволяет эффективно предотвратить выброс в атмосферу 1500 тонн углекислого газа.



Тюнинговые возможности машин FLEX.

Больше мощности, плавное и щадящее для мотора увеличение числа оборотов, постоянное удержание частоты вращения в оптимальном диапазоне и надежная защита от перегрузки. Так в общем виде выглядит перечень типовых характеристик электроники FLEX.

Следующим преимуществом машин, характеризующихся высокой мощностью, является ограничение пускового тока. Оно снижает возникающий в течение короткого промежутка времени высокий пусковой ток и предотвращает срабатывание предохранителя в электросети.

Еще одной технологией, характеризующейся рядом прогрессивных свойств, является тахогенератор. Он непрерывно регистрирует число оборотов якоря. При отклонении этого показателя от заданной величины выполняется соответствующая регулировка напряжения. Например, в случае возникновения избыточной нагрузки это электронное устройство дает "полный газ" до возвращения частоты вращения в заданный диапазон. При чрезмерной нагрузке на мотор потребление тока автоматически сокращается до «здоровой» величины.

В моторах, подвергающихся высоким нагрузкам, предусмотрена система температурного контроля с терморезистором с положительным ТКС. Она защищает обмотку от перегрева и перегрузки.

Использование электроники FLEX позволяет увеличить мощность двигателя по сравнению с машинами, не оборудованными электронными системами, на величину до 40%.

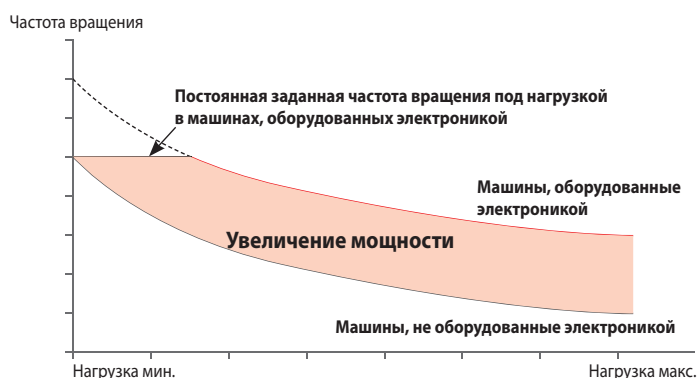

В результате обусловленного работой электроники увеличения мощности машина способна в течение более долгого времени по сравнению с машинами, не оборудованными электронными системами, удерживать свою заданную частоту вращения или установленную заданную частоту вращения (при переменной регулировке частоты) на постоянном уровне даже под нагрузкой. Чтобы добиться этого без использования электроники необходимо использовать более мощный двигатель. Как результат – машина стала бы более тяжелой и менее удобной в обращении. Кроме того, поддержание постоянной заданной частоты вращения позволяет обеспечивать эффективное охлаждение устройства. Это способствует значительному увеличению срока службы машины.

Сервис

Как до нас добраться

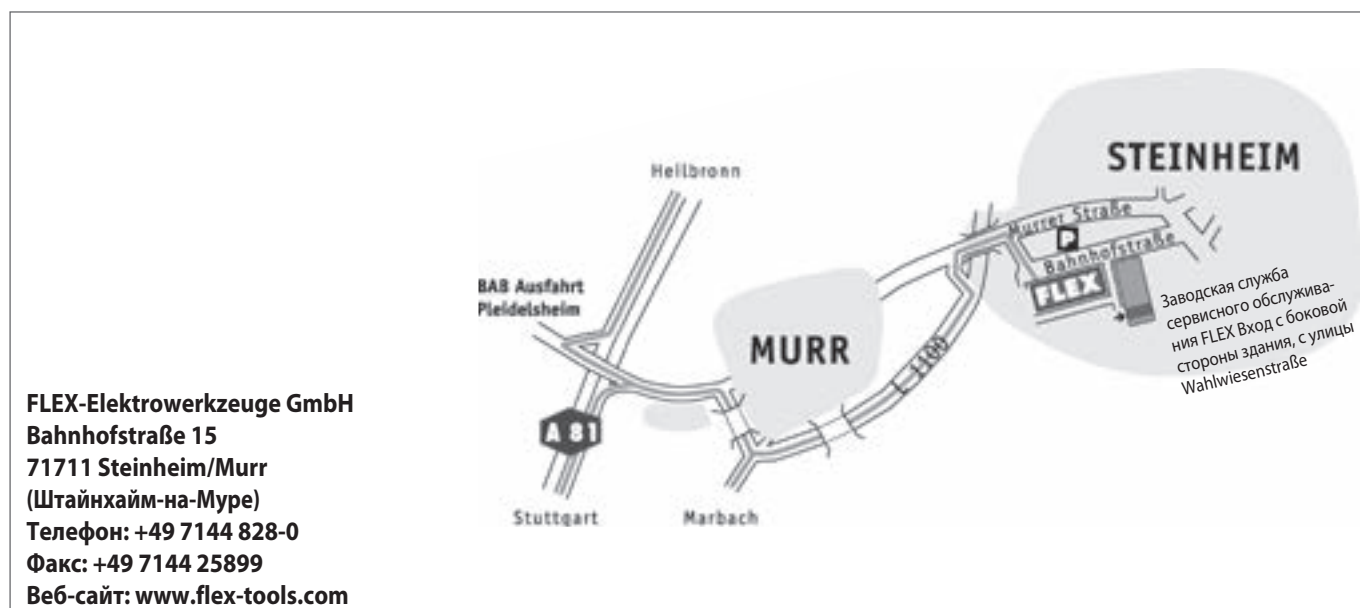

Служба сервисного обслуживания FLEX

Обратиться в службу сервисного обслуживания FLEX можно по телефону с понедельника по пятницу, а также ежедневно через интернет. Специалисты службы ответят на все Ваши вопросы, касающиеся высококачественного инструмента FLEX, принадлежностей и запасных частей к нему, а также дадут информацию о ближайших специализированных магазинах электроинструмента FLEX.

Служба сервисного обслуживания:

Телефон: +49 7144 828-0

Факс: +49 7144 25899

Эл. почта: info@flex-tools.com

Веб-сайт: www.flex-tools.com

Если Вы хотите высказать свое мнение, внести рационализаторское предложение или предложение относительно расширения линейки продукции FLEX – напишите нам на адрес электронной почты:

IhreMeinung@flex-tools.com

Специализированные магазины марки FLEX

На сегодняшний день не представляет сомнений, что подробное профессиональное консультирование является неотъемлемой частью прогрессивных технических устройств. Поэтому продажа высококачественного инструмента FLEX осуществляется только в магазинах специализированной торговой сети. А это означает следующее: консультант специализированного магазина FLEX досконально владеет всей информацией об инструменте FLEX и может дать компетентный ответ на самые сложные вопросы покупателя.

Адреса специализированных магазинов марки FLEX Вы можете найти на нашей веб-странице: **www.flex-tools.com**

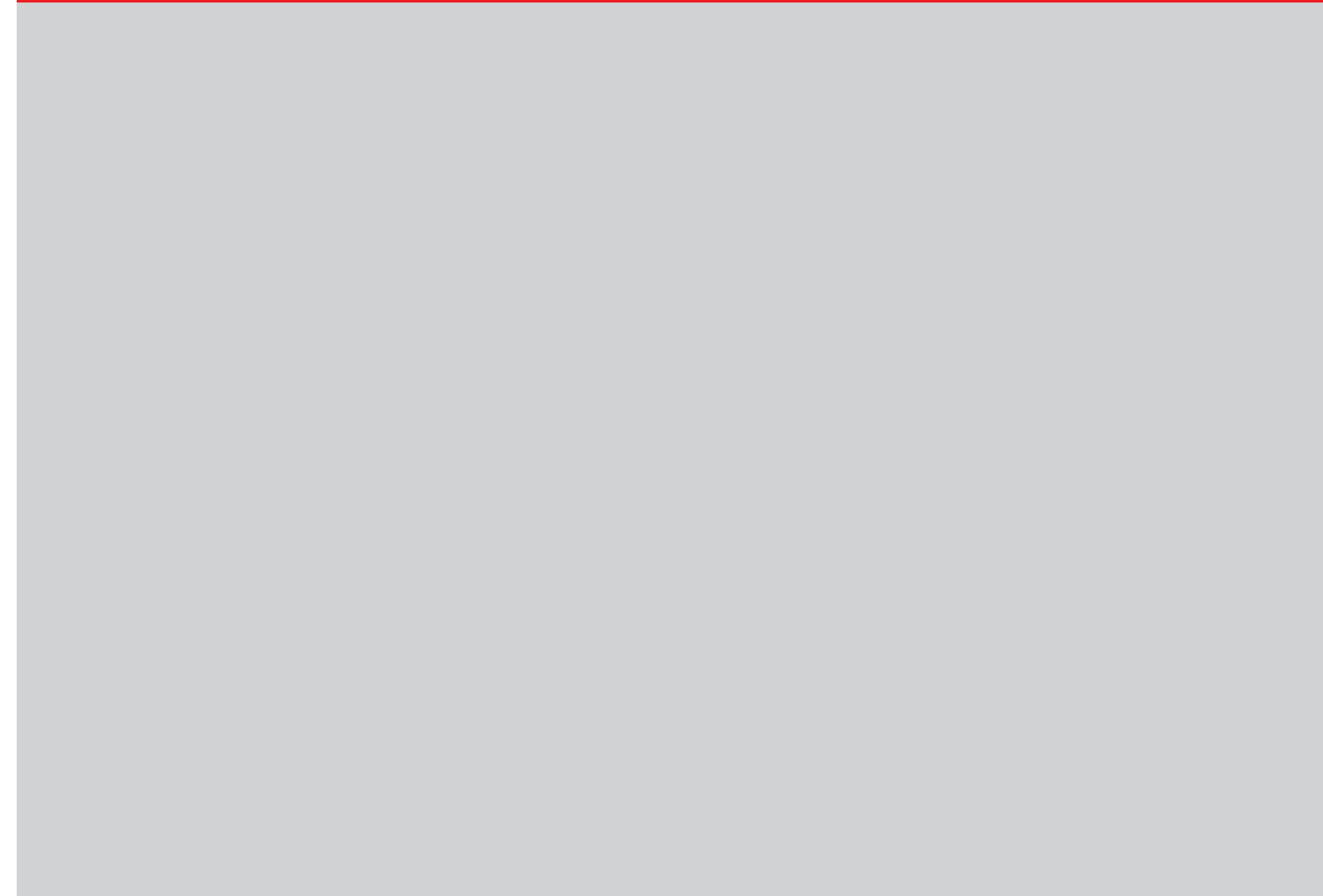

FLEX-Elektrowerkzeuge GmbH

Bahnhofstraße 15

71711 Steinheim/Германия

(Штайнхайм-на-Муре)

Телефон: +49 7144 828-0

Факс: +49 7144 25899

Веб-сайт: www.flex-tools.com

Фирма оставляет за собой право на внесение
технических изменений.

Ваш партнер по специализированной
торговле инструментом марки FLEX



Ваш дилер ООО «**MATTEX**»

141400, Россия, Московская область, г. Химки

ул. Жуковского, д. 10

тел.факс: +7 495 762-63-26, моб. +7 985 899-37-94

e-mail: info@flexcentr.ru

сайт: flexcentr.ru