



Профессиональный инструмент и станочное
оборудование



2013

Общий каталог

Технологии для профессионалов

www.virutex.ru

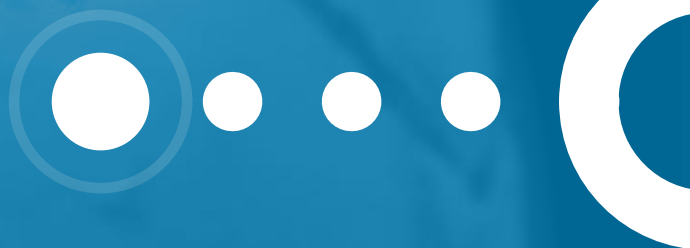



Профессиональный инструмент и станочное оборудование

Новейшие технологии и строгий контроль качества при разработке конструкции и в производстве, позволили нам создать широкую гамму машин для деревообработки: Современно. Надежно. Безопасно.



4 - 7

Электрорубанки



44 - 50

Пилы



8 - 12

Шлифовальные машины



50 - 52

Пылеудаляющие аппараты



13 - 33

Фрезера



53 - 55

Резаки для ламината



34 - 41

Ремонт и реставрация дверей и окон



56 - 61

Клеенаносящее приспособления
Системы фиксации



42 - 43

Фрезера для напольных покрытий



62 - 74

Кромкооблицовка

демонстрационные ролики доступны на сайте www.virutex.ru



ОПИСАНИЕ ПИКТОГРАММ

Двойная изоляция

Подавление радиопомех

Плавный пуск

Электронная регулировка скорости

Электронная защита в случае блокировки

Электронная регулировка температуры

Система торможения барабана

Аварийный выключатель

Присоединение к пылеудаляющему аппарату

Пылесборник

Выброс стружки

Двусторонние ножи

Регулировка маятникового движения

Самофиксирующиеся абразивы

Для стандартных абразивов

Система поддержания оборотов под нагрузкой

Транспортировочный бокс

Быстрый зажим пилки

В связи с постоянным улучшением качества продукции характеристики и стандартный комплект поставки могут быть изменены без предварительного уведомления



ОБЩИЙ КАТАЛОГ



Профессиональный электроинструмент и станочное оборудование для деревообработки



С первого момента появления на рынке в 1962 году станки и инструменты от фирмы VIRUTEX приобрели заслуженную репутацию за свое качество, стойкость и надежность. Забота о качестве проявляется уже при проектировании новых машин VIRUTEX. Наши техники и конструкторы используют новейшие компьютерные системы конструирования и современные лаборатории, где разрабатываются машины VIRUTEX, а также постоянно совершенствуются существующие.

Используемые нами материалы и слаженная команда квалифицированных специалистов, гарантируют каждому новому продукту фирмы долгую жизнь при тяжелейших условиях использования. Производимые нами изделия включают все элементы, необходимые для качественного выполнения работ и отвечают требованиям самых строгих европейских стандартов.

ШИРОКИЙ
МОДЕЛЬНЫЙ РЯД.

СОВРЕМЕННО

НАДЕЖНО

БЕЗОПАСНО

Компания самостоятельно производит большую часть комплектующих для своих машин. Для этого на заводе есть все необходимое: собственная плавильня для алюминия, специальное оборудование для изготовления двигателей и термопластавтоматы, оборудование для дополнительной обработки деталей, снятия облоя, деформаций и многое другое. Внутренний контроль производственного процесса позволяет нам начать жесткий контроль качества еще на стадии отбора базовых компонентов. Уже в самом начале производственного процесса нами используются высокотехнологичные системы и центры цифрового контроля для получения деталей и компонентов высочайшей точности и качества. Моторы VIRUTEX производятся самостоятельно и испытываются перед сборкой машин. Все это составляет поэтапный контроль качества, который гарантирует одинаково высокое качество у всех изделий фирмы VIRUTEX. После сборки все машины проходят испытания в специальных звукозащищенных камерах, где проверяется их работоспособность. Кроме того, отдельные образцы снимаются со сборочной линии для проведения испытаний в более тяжелых условиях.

www.virutex.ru

● ○ Электрорубанки



CE35E Электрорубанок

Отличительной особенностью данной модели является высокая мощность (700 Вт) при малом весе, что делает эту модель идеальной для работы, как в мастерской, так и на выезде. Рубанок удобен при работе одной рукой, обладает простыми и точными настройками. Высокая частота вращения барабана, в сочетании со специальной обработкой подошвы длиной 290 мм, обеспечивают высочайшее качество строгания. Рубанок оснащен сменными двусторонними твердосплавными ножами, не требующими настройки при их замене. В стандартный комплект поставки включены адаптер для присоединения пылеудаляющего аппарата и боковой упор.



Идеален для работы как в мастерской так и на объекте



Основание для использования рубанка в стационарном положении с защитой ножей.

Дополнительная комплектация:
3500053 Основание для стационарного закрепления.
6446073 Шланг всасывающий, Ø 27 мм, L=3,5 м.

Сменные ножи:
3540118 Нож двусторонний, НМ, компл. из 2 шт.
3531019 Нож двусторонний, HSS, компл. из 2 шт.
3599101 Держатель для двусторонних ножей



Модель CE35E(M) поставляется в транспортировочном боксе

CE96H Электрорубанок с изменяемой геометрией подошвы

Профессиональный рубанок для строгания выпуклых и вогнутых поверхностей. Отличительной особенностью данной модели является подошва, выполненная из пружинной стали, что позволяет изменять ее геометрию в зависимости от радиуса кривизны обрабатываемой детали. При этом сохраняется возможность использовать рубанок и по плоской поверхности. Идеально подходит для работы в столярной мастерской, на верфи или в бочарном производстве. Рубанок имеет малый вес и удобен в работе, как в мастерской, так и на выезде. Комплектуется сменными двусторонними твердосплавными ножами, не требующими настройки при замене. В стандартный комплект поставки входит адаптер для подключения шланга пылеудаляющего аппарата.



Строгание вогнутых поверхностей.



Строгание выпуклых поверхностей.

Дополнительная комплектация:
6446073 Шланг всасывающий, Ø 27 мм, L=3,5 м.
1746245 Шланг пылеудаляющий, Ø 27 мм, L= 5 м

Сменные ножи:
3540118 Нож двусторонний, НМ, комплект из 2 шт.
3531019 Нож двусторонний, HSS, комплект из 2 шт.
3599101 Ножедержатель, комплект из 2 шт.



Создание эффекта "тесаной" поверхности



Технические характеристики:

Мощность	700 Вт
Ширина струга	80 мм
Глубина струга	0-3 мм
Макс. глубина фальца	11 мм
Холостная скорость	16,500/мин
Вес	3.2 кг
Артикул CE35E / CE35E(M)	3500100 / 3500102



Технические характеристики:

Мощность	700 Вт
Ширина струга	80 мм
Глубина струга	0-3 мм
Минимальный вогнутый радиус	450 мм
Минимальный выпуклый радиус	400 мм
Холостная скорость	16,500/мин
Вес	3.2 кг
Артикул	9600000





CE23N Шлифователь линейный

Инструмент особенно эффективен для удаления старого лакокрасочного покрытия на больших плоских поверхностях. Благодаря особой конструкции шлифователем можно обрабатывать тонкие и хрупкие заготовки, а также обрабатывать заготовки перпендикулярно волокнам древесины без риска появления скола на выходе. Шлифователь применяется при реставрационно-восстановительных работах в плотницком деле и специально разработан для шлифования древесины мягких и твердых пород, фанеры, а также таких материалов как фиброгласс, углепластик, винил и полиэстер. Может применяться для шлифовки торцов ЛДСП перед нанесением кромочного материала. В стандартный комплект поставки входит адаптер для подключения шланга пылеудаляющего аппарата.

Дополнительная комплектация:

3546021 Боковой упор.
6446073 Шланг всасывающий, Ø 27 мм, L=3,5 м.
1746245 Шланг пылеудаляющий, Ø 27 мм, L = 5 м

Абразивные гильзы:

2345510 Гильза абразивная, P40
2345511 Гильза абразивная, P50
2345512 Гильза абразивная, P60
2345514 Гильза абразивная, P60 (Ox.Zirc.)*
(*) Для твердых материалов.



Применяется для шлифовки торцов ЛДСП перед нанесением кромочного материала



Идеальный инструмент для снятия лакокрасочных покрытий с любых плоских поверхностей.



Замена шлифовальной гильзы не требует применения специального инструмента

CE123N Шлифователь линейный с изменяемой геометрией подошвы

CE123N по своим техническим характеристикам аналогичен модели CE23N. Отличительной особенностью данной модели является подошва, выполненная из пружинной стали, что позволяет изменять ее геометрию в зависимости от радиуса кривизны обрабатываемой детали (минимальный вогнутый радиус 450 мм, минимальный выгнутый радиус 400 мм). При этом сохраняется возможность использовать шлифователь и по плоской поверхности. Изначально инструмент разрабатывался для работы на верфях для удаления эпоксидных смол, обработки комбинированных поверхностей и таких материалов как кевлар. Идеально подходит для работы в столярной мастерской или в бочарном производстве. Малый вес, удобство в работе, как в мастерской, так и на выезде. В стандартный комплект поставки входит адаптер для подключения шланга пылеудаляющего аппарата.

Дополнительная комплектация:
6446073 Шланг всасывающий, Ø 27 мм, L=3,5 м.
1746245 Шланг пылеудаляющий, Ø 27 мм, L = 5 м

Стандартная комплектация моделей CE23N и CE123N:

Транспортировочный бокс, шлифовальная гильза P50 (карборунд), адаптер для подключения пылеудаляющего аппарата.



Шлифование многослойных материалов с различной твердостью и структурой слоев.



Применяется для вогнутых и выгнутых поверхностей. Особенно эффективен при работе на верфи.



Абразивные гильзы:

2345510 Гильза абразивная, P40
2345511 Гильза абразивная, P50
2345512 Гильза абразивная, P60
2345514 Гильза абразивная, P60 (Ox.Zirc.)*
(*) Для твердых материалов.

Технические характеристики:

Мощность	700 Вт
Холостая скорость	16,500/мин
Глубина съема	0 - 1 мм
Ширина шлифования	81 мм
Вес	3.2 кг
Артикул	2300100



Технические характеристики:

Мощность	700 Вт
Холостая скорость	16,500/мин
Глубина съема	0 - 1 мм
Ширина шлифования	81 мм
Вес	3.2 кг
Артикул	2300500



●○ Электрорубанки



CE53S Электрорубанок пригоночный

Специально разработан для при- стругивания поверхностей при про- изводстве мебели или изделий из искусственного камня. Идеально подходит для пригонки кромочных планок. Уникальность конструкции рубанка заключается в том, что барабан вынесен за пределы базовой плоскости и находится сбоку от нее, что позволяет осуществлять пригонку плоскостей базовой и обрабатываемой деталей относительно друг друга. Рубанок имеет большую опорную поверхность, что обеспечивает надежное базирование инструмента и облегчает работу, а также систему торможения барабана, обеспечи- вающую безопасность работника. Основание регулируется по высоте относительно режущей плоскости ножей. Благодаря высокой мощности (1300 Вт) нет риска механической усталости инструмента. В базовой комплектации рубанок оснащен двусторонними твердосплавными ножами, не требующими настройки, а также адаптером для подключения шланга пылеудаляющего аппарата.

Дополнительная комплектация:
6446073 Шланг всасывающий, Ø 27 мм, L=3,5 м.
1746245 Шланг пылеудаляющий, Ø 27мм, L = 5 м

Сменные ножи:
5346072 Нож двусторонний, НМ, комплект из 2шт.
5346071 Нож двусторонний, HSS, комплект из 2шт.
5399059 Ножедержатель



Точная настройка и высокое качество обработки.



Присоединение к внешнему пылесборнику (опционально).



Обработка кромочных планок из искусственного камня.

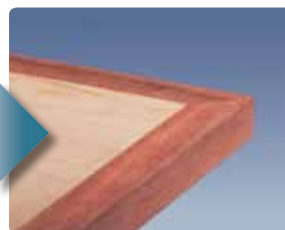

CE53S одинаково эффективен при обработке прямых и скругленных углов.



Легкая подгонка, точное под- резание

Пригоночные работы по древесине или искусственному камню выполняются с одинаковым качеством обработки и обеспечивают идеальное соответствие поверхностей обрабатываемых деталей.



Идеальная отделка твердых поверхностей

Технические характеристики:



Мощность	1,300 Вт
Ширина струга	55 мм
Глубина струга	5-0 мм
Холостая скорость	10,000/мин
Вес	6.5 кг
Артикул	5300100

GR120P Электрорубанок



Электрорубанок предназначен для обработки больших деревянных поверхностей, а его особой специализацией является обработка кромок дверей и других деталей из массива древесины. Отличительной особенностью данной модели является возможность не только углубления, но и расширения четверти за один проход. Оснащен электронными системами для многофункциональности и безопасности. Установлен на базе длиной 442 мм, что позволяет избежать “завалов” на входе и выходе заготовки, хорошо сбалансированный, обладает всеми свойствами профессионального рубанка. Благодаря продуманному расположению органов управления и возможности выброса стружки в обе стороны одинаково подходит как для правой, так и левой.

Технические характеристики:

Мощность	900 Вт
Ширина струга	82 мм
Глубина струга	0-4 мм
Макс. глубина фальца	25 мм
Холостая скорость	12,500/мин
Вес	4.6 кг
Артикул	2000400

CE120P Электрорубанок



Рубанок имеет мощный двигатель и подходит для работы в мастерской и на выезде. При разработке рубанка особенно учитывались эргономические требования для профессионального использования. Машина удобна, хорошо сбалансирована, что обеспечивает точность и комфорт. Одинаково подходит для работ как левой, так и правой рукой. Как и GR120P, рубанок оснащен электронными системами, уникальной системой углубления и расширения четверти за один проход, переключателем направления выброса стружки и опорным башмаком. В отличие от GR120P рубанок установлен на более короткую базу в 316 мм, что позволило существенно снизить массу инструмента.

Технические характеристики:

Мощность	750 Вт
Ширина струга	82 мм
Глубина струга	0-4 мм
Макс. глубина фальца	25 мм
Холостая скорость	13,000/мин
Вес	3.8 кг
Артикул	2000300

CE89E Электрорубанок



Профессиональный, легкий и мощный фальцевый рубанок, специально разработанный для срезки угловых фасок. Благодаря особой конструкции подошвы рубанок надежно базируется на заготовке и имеет широкий диапазон регулирования по глубине строгания. В стандартный комплект поставки входят сменные двусторонние твердосплавные ножи, не требующие настройки при замене, и адаптер для подключения шланга пылеудаляющего аппарата.

Технические характеристики:

Мощность	700 Вт
Глубина струга	0-12.5 мм
Макс. глубина фальца	25 мм
Холостая скорость	16,500/мин
Вес	3.3 кг
Артикул	8900100

CE24E Электрорубанок



Разработан для работы в тяжелых условиях с высокими требованиями по качеству. Цельный корпус сделан полностью из алюминия, что делает этот инструмент стойким и надежным. Большая площадь основания и мощность 1200 Вт позволяет выполнять тяжелую работу. Рубанок имеет удлиненную базу 455 мм, что позволяет избежать “завалов” на входе и выходе заготовки. Оснащен сменными двусторонними твердосплавными ножами. Возможно подключение к пылеудаляющему аппарату. В стандартную комплектацию входят: комплект ножей, адаптер для подключения к пылеудаляющему аппарату, боковой упор, сервисные ключи. Поставляется в транспортировочном боксе.

Технические характеристики:

Мощность	1,200 Вт
Ширина струга	80 мм
Глубина струга	0-3 мм
Макс. глубина фальца	22 мм
Холостая скорость	13,100/мин
Вес	6 кг
Артикул	2400100

Шлифовальные машины



LPC97S Шлифователь для стен и потолков

Машина разработана для отделочных бригад. Применяется для шлифовки стен и потолков. Позволяет выполнять работы по отделке проще, быстрее и менее утомительно. Эргономичный дизайн и надежная конструкция обеспечивает удобство в эксплуатации. Продуманная развесовка машины обеспечивает уверенное шлифование с высокой производительностью под разными углами тарелки относительно привода.

Двигатель расположен в верхней части машины, благодаря чему обеспечивается полный контроль над инструментом, выключатель инструмента имеет защиту от пыли и удален от зоны шлифования. Оснащен системой электронной регулировки частоты вращения, что позволяет выбрать оптимальную частоту вращения в зависимости от типа обрабатываемой поверхности и используемого абразивного материала, и патрубком для подключения шланга пылеудаления с быстроразъемным соединением.

Стандартная комплектация:

Шланг пылеудаляющий (4 м), лента фиксирующая для крепления кабеля к шлангу пылеудаления, дополнительная рукоятка, диск шлифовальный P80, транспортировочная сумка и сервисные ключи.



Устойчивая к истиранию подошва для самофиксирующихся абразивных материалов.



Высокая производительность при обработке оштукатуренных стен и потолков.



Простое и надежное подключение шланга системы пылеудаления при помощи быстроразъемного соединения с фиксатором.

LPM97S Шлифователь для стен

Машина разработана для отделочных бригад и применяется для шлифовки стен и позволяет выполнять работы по отделке проще, быстрее и менее утомительно. В отличие от LPC97S машина выполнена в укороченном варианте, что делает ее особенно удобной при обработке труднодоступных мест.

Машина также оснащена системой электронной регулировки частоты вращения, что позволяет выбрать оптимальную частоту вращения в зависимости от типа обрабатываемой поверхности и используемого абразивного материала.

Стандартная комплектация включает патрубок для подключения шланга пылеудаляющего аппарата с быстроразъемным соединением. Поставляется в транспортировочном боксе.



Обработка зон стыков при демонтаже сегмента защитного коврика.



Обработка труднодоступных зон.

Дополнительная комплектация:

Для моделей LPC97S и LPM97S
 7902697 Лента фиксирующая для крепления кабеля к шлангу пылеудаления (входит в стандартную комплектацию LPC97S)
 Абразивные материалы (см. стр. 21)
 8200100 AS182K Аппарат пылеудаляющий 27 л (см. стр. 66)
 8200200 AS282K Аппарат пылеудаляющий 72 л (см. стр. 66)
 9745948 Тарелка шлифовальная (запасная)



Транспортировочный бокс

Технические характеристики:

Мощность	550 Вт
Холодная скорость	650-1,600 /мин
Ø шлифовального диска	225 мм
Длина общая	1,520 мм
Вес	3,6 кг
Артикул	9700100



Технические характеристики:

Мощность	1,200 Вт
Холодная скорость	650-300 /мин
Ø шлифовального диска	225 мм
Вес	3,1 кг
Артикул	9700000





LRT84H Универсальная шлифовальная машина

Многоцелевая машинка для финишного шлифования LRT84H обеспечивает вибрационное и орбитально-ротационное (эксцентриковое) шлифовальное движение. Благодаря своей компактности и малому весу машина может использоваться, в том числе, на вертикальных участках и при работе над головой. Как плоскошлифовальная (вибрационная), машина включает прямоугольную и удлиненную дельтовидную подошвы, как эксцентриковая - тарелку для самофиксирующихся абразивных материалов и совмещает два движения (вращение и вибрацию), оставляя поверхность идеально гладкой и без царапин. Инструмент оснащен встроенной системой пылеудаления и пылесборником. Машина оснащена электронной системой регулировки, позволяющей подобрать оптимальный режим обработки для разных типов материалов, и системой торможения, что предотвращает ускорение на холостом ходу.



Использование дельтообразной подошвы для обработки труднодоступных мест.



В качестве эксцентриковой машины сочетает два движения: вращательное и вибрационное



Дополнительная комплектация:
8445232 Центрователь абразивных материалов **A**
6446073 Шланг всасывающий, Ø 27 мм, L=3,5 м.
1746245 Шланг пылеудаляющий, Ø 27 мм, L = 5 м



Модель LRT84H(M) поставляется в транспортировочном боксе

RTE146LM / RTE46LM Машина шлифовальная эксцентриковая

Эксцентриковые шлифовальные машины с прямым приводом предназначены для высококачественного конечного шлифования и применяется для работ по дереву и другим материалам при подготовке поверхности к последующему нанесению лакокрасочных покрытий. Совмещает два движения (вращательное и вибрационное), оставляя поверхность идеально гладкой и без царапин. В машине реализована новая система пылеудаления, что позволяет увеличить срок службы абразивных материалов, а специальная конструкция всасывающих отверстий позволяет использовать большинство стандартных абразивов. Электронная регулировка скорости и система торможения шлифовальной тарелки предотвращает ускорение на выходе с детали и холостом ходу. Эргономичный дизайн, накладки противоскольжения и фронтальная рукоятка обеспечивают комфорт и эффективность работы. Модель RTE 146LM, с ходом шлифования 4 мм, ориентирована на конечное финишное шлифование. Модель RTE46LM с орбитой 7 мм обладает большей производительностью и используется для предварительного финишного шлифования. Обе машины комплектуются мягкими шлифовальными тарелками.



Высококачественное финишное шлифование



Всасывающие отверстия совместимы с большинством стандартных самофиксирующихся абразивов.

Стандартная комплектация:
4745092 Тарелка шлифовальная мягкая, Ø 150 мм, (Velcro)
Поставляются в транспортировочном боксе

Технические характеристики:

Мощность	180 Вт
Ход шлифования	2 мм
Шлифовальная подошва	80 x 130 мм
Шлифовальная тарелка, Ø	125 мм
Холостая скорость	7,000-12,500/мин
Число ходов	14,000-25,000/мин
Вес	1.5 кг
Артикул LRT84H / LRT84H(M)	8400000 / 8400001



Технические характеристики:

Мощность	350 Вт
Ход шлифования RTE146L	4 мм
Ход шлифования RTE46L	7 мм
Шлифовальная тарелка, Ø	150 мм
Холостая скорость	4,000-8,000/мин
Вес	2.6 кг
Артикул RTE146LM	4600386
Артикул RTE46LM	4600186



Шлифовальные машины

LB31E/LB31EA

Машина шлифовальная ленточная



Высокопроизводительные ленточношлифовальные машины, предназначенные для грубого и промежуточного шлифования больших плоских поверхностей. Большая площадь опорной поверхности обеспечивает эффективное снятие материала и позволяет избежать царапин. Шлифовальное движение производится параллельно волокнам, что позволяет избежать трудоемких доводочных операций. Машина оснащена вольфрамокарбидными упорами, предотвращают повреждение корпуса машины при смещении шлифовальной ленты. Конструкция LB31E позволяет работать близко к зоне стыковки горизонтальной и вертикальной плоскостей. Модель LB31EA оснащена встроенной системой пылеудаления, что обеспечивает чистоту на рабочем месте.

Технические характеристики:

Мощность	1,200 Вт
Шлифовальная лента	690x100 мм
Рабочая поверхность	175x100 мм
Скорость ленты	420 м/мин
Вес	6,5 кг
Артикул LB31EA	3200100
Артикул LB31E	3100100

AF11

Машина шлифовальная ленточная



Высокопроизводительная ленточношлифовальная машина, предназначенная для грубого и промежуточного шлифования больших плоских поверхностей. Схема шлифования аналогична моделям LB31E и LB31EA. Отличительной особенностью данной модели является мощный (900 Вт) трехфазный асинхронный двигатель, что позволяет выполнять тяжелую работу без проблем с обслуживанием. При изменении схемы подключения, машина может быть подключена к однофазной сети. Машина оснащена системой регулировки положения шлифовальной ленты, а вольфрамокарбидные упоры предотвращают повреждение корпуса машины при смещении шлифовальной ленты перед регулировкой (после ее замены). Имеет вывод для подключения к внешнему пылеудаляющему аппарату.

Технические характеристики:

Мощность	900 Вт
Напряжение (3 фазы)	220/380 В
Шлифовальная лента	690x100 мм
Рабочая поверхность	175x100 мм
Скорость ленты	327 м/мин
Вес	9,7 кг
Артикул	7100000

LR46L/ LRE46L

Виброшлифовальная машина



Плоскошлифовальная вибрационная машина с прямым приводом предназначена для промежуточного и конечного шлифования. Высокая мощность и хорошая балансировка гарантирует необходимый уровень качества и позволяет избежать перешлифовки. Специальный материал подошвы суперпрочный эластомер обеспечивает ее износостойкость. В машине реализована новая система пылеудаления и пылесборник, что помогает увеличить срок службы абразивных материалов, а система расположения всасывающих отверстий позволяет использовать большинство стандартных абразивов.

Технические характеристики:

Мощность	370 Вт
Ход шлифования	2 мм
Шлифовальная подошва	115x208 мм
Холодная скорость	10,000/мин
Число ходов	20,000/мин
Вес	3 кг
Артикул	4600200
Артикул	4600210

LR284N

Легкая виброшлифовальная машина



Мощная, легкая и надежная шлифовальная машина для финишной обработки любых поверхностей. Ее эргономичный дизайн обеспечивает удобство в работе и уменьшает усталость работника. Хорошо сбалансирована, благодаря чему уменьшается уровень вибрации. Машина оснащена увеличенной износостойкой полиуретановой подошвой, благодаря чему ее можно использовать для обработки труднодоступных поверхностей без риска повреждения обрабатываемого изделия. Шлифовальная подошва размером 93x185 мм, делает машину незаменимой при обработке углов, узких участков между карнизами или другими конструктивными элементами. Шлифовальная подошва имеет отверстия для удаления микростружки из зоны обработки.

Технические характеристики:

Мощность	180 Вт
Ход шлифования	2 мм
Шлифовальная подошва	93x185 мм
Холодная скорость	12,500/мин
Число ходов	25,000/мин
Вес	1,5 кг
Артикул	8400700

Шлифовальные машины

LR84H/LRE84H

Виброшлифовальная машина



Обе модели относятся к классу легких виброшлифовальных машин для финишного шлифования и доводочных работ. Эргономичный дизайн, малый вес и высокая, для этого класса машин, мощность позволяют работать одной рукой, обеспечивают комфорт и снижают усталость оператора. Комплект поставки включает дельтообразную подошву для самофиксирующихся (velcro) абразивов, поэтому машина может использоваться для обработки труднодоступных поверхностей (рамы, жалюзи и т.д.). Обе модели оснащены встроенной системой пылеудаления и пылесборником. Отличительной особенностью модели LRE84H является система электронной регулировки, позволяющей подобрать оптимальный режим обработки для разных типов материалов, и системой торможения, что предотвращает ускорение на холостом ходу.

Технические характеристики:

Мощность	180 Вт
Ход шлифования	2 мм
Шлифовальная подошва	80 x 130 мм
Холостая скорость	LR84H 12.500/мин - LRE84H 7,000-12,500/мин
Число ходов	LR84H 25.000/мин - LRE84H 14,000-25,000/мин
Вес	1.5 кг
Артикул LR84H / LRE84H	8400200 / 8400100

RTE84H

Машина шлифовальная эксцентриковая



Эксцентриковая машина для финишного шлифования совмещает два движения (вращение и вибрацию), оставляя поверхность идеально гладкой и безцарапин. Благодаря компактности может использоваться, в том числе и на вертикальных участках, при работе над головой. Идеальный инструмент для тонких доводочных работ. Машина оснащена встроенной системой пылеудаления и пылесборником. Модель имеет электронную регулировку скорости, позволяющую подобрать оптимальные параметры для любого обрабатываемого материала, а система торможения предотвращает ускорение на холостом ходу. Комплект поставки включает тарелку для самофиксирующихся (velcro) абразивных материалов.

Технические характеристики:

Мощность	180 Вт
Ход шлифования	2 мм
Шлифовальная тарелка, Ø	125 мм
Холостая скорость	7,000-12,500/мин
Число ходов	14,000-25,000/мин
Вес	1.4 кг
Артикул	8400300

RT188N

Машина шлифовальная эксцентриковая



Машина разработана для шлифования деревянных или металлических поверхностей. Это одна из самых мощных эксцентриковых шлифовальных машин на рынке. Ее большая мощность и хорошо сбалансированная конструкция обеспечивают шлифование с низким уровнем вибрации. Эксцентриковое движение (7 мм), комбинированное с вращательным орбитальным движением, обеспечивают высококачественное шлифование, оставляя поверхность гладкими и без рисок. Электронная регулировка скорости позволяет подобрать частоту вращения тарелки в зависимости от вида обрабатываемого материала. Алюминиевый корпус редуктора покрыт пластиковым кожухом с нескользящей поверхностью.

Технические характеристики:

Мощность	800 Вт
Ход шлифования	7 мм
Шлифовальная тарелка, Ø	150 мм
Холостая скорость	2,700-7,200/мин
Вес	2.6 кг
Артикул	8800200

Для моделей:
RTE46L и RTE146L



Арт.	Описание
4645010	Тарелка шлиф. жесткая Ø 150 мм
4645093	Тарелка шлиф. жесткая Ø 150 мм (Velcro)

Для моделей:
LR84H, LRE84H, LRT84H и RTE84H

Арт.	Описание
8445200	Тарелка шлиф. жесткая Ø 125 мм (Velcro)

Для моделей:
RTE46L и RTE146L

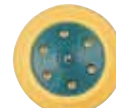

Арт.	Описание
4745040	Тарелка шлиф. мягкая, Ø 150 мм
4745092	Тарелка шлиф. мягкая, Ø 150 мм (Velcro)

Для моделей:
RT188N и PA162P

Арт.	Описание
8845485	Тарелка шлиф. мягкая, Ø 150 мм
8845487	Тарелка шлиф. мягкая, Ø 150 мм (Velcro)

Абразивный материал для шлифовальных машин

Шлифовальная лента



Арт.	Описание	Для моделей
4491022	Шлиф.лента, уп.10 шт 690x100, P 30	LB31E, LB31EA, AF11
4491006	Шлиф.лента, уп.10 шт 690x100, P 40	LB31E, LB31EA, AF11
4491007	Шлиф.лента, уп.10 шт 690x100, P 50	LB31E, LB31EA, AF11
4491008	Шлиф.лента, уп.10 шт 690x100, P 60	LB31E, LB31EA, AF11
4491009	Шлиф.лента, уп.10 шт 690x100, P 80	LB31E, LB31EA, AF11
4491010	Шлиф.лента, уп.10 шт 690x100, P 100	LB31E, LB31EA, AF11

Шлиф. материал дельтообразный



Арт.	Описание	Для моделей
8491083	Компл. 50 листов, P 40 Velcro	LR84H, LRE84H, LRT84H
8491084	Компл. 50 листов, P 60 Velcro	LR84H, LRE84H, LRT84H
8491085	Компл. 50 листов, P 80 Velcro	LR84H, LRE84H, LRT84H
8491086	Компл. 50 листов, P 120 Velcro	LR84H, LRE84H, LRT84H
8491087	Компл. 50 листов, P 220 Velcro	LR84H, LRE84H, LRT84H
8491088	Компл. 50 листов, P 400 Velcro	LR84H, LRE84H, LRT84H

Весь шлифовальный материал имеет отверстия для пылеудаления.

Материал шлифовальный



Арт.	Описание	Для моделей
6791058	Компл. 50 листов, P50 (с)	LR46L, LRE46L
6791059	Компл. 50 листов, P80 (с)	LR46L, LRE46L
6791057	Компл. 50 листов, P120 (с)	LR46L, LRE46L
6791060	Компл. 50 листов, P150 (с)	LR46L, LRE46L
4691072	Компл. 50 листов, P100	LR46L, LRE46L
8691073	Компл. 50 листов, P50 115x208 Velcro (с)	LR46L, LRE46L
8691074	Компл. 50 листов, P80 115x208 Velcro (с)	LR46L, LRE46L
8691075	Компл. 50 листов, P120 115x208 Velcro(с)	LR46L, LRE46L
8691076	Компл. 50 листов, P 150 115x208 Velcro(с)	LR46L, LRE46L
9391064	Компл. 50 листов, P 50 (с)	LR84H, LRE84H, LRT84H
9391063	Компл. 50 листов, P 80 (с)	LR84H, LRE84H, LRT84H
9391062	Компл. 50 листов, P 120 (с)	LR84H, LRE84H, LRT84H
9391061	Компл. 50 листов, P 150 (с)	LR84H, LRE84H, LRT84H
8491097	Компл. 50 листов, P 100	LR84H, LRE84H, LRT84H
8491089	Компл. 50 листов, P 40 81x132 Velcro	LR84H, LRE84H, LRT84H
9391068	Компл. 50 листов, P 60 81x132 Velcro	LR84H, LRE84H, LRT84H
9391067	Компл. 50 листов, P 80 81x132 Velcro	LR84H, LRE84H, LRT84H
9391066	Компл. 50 листов, P 120 81x132 Velcro	LR84H, LRE84H, LRT84H
9391065	Компл. 50 листов, P 150 81x132 Velcro	LR84H, LRE84H, LRT84H
8491090	Компл. 50 листов, P 220 81x132 Velcro	LR84H, LRE84H, LRT84H
8491091	Компл. 50 листов, P 400 81x132 Velcro	LR84H, LRE84H, LRT84H
8491098	Компл. 50 листов, P 50 93x230	LR184N
8491099	Компл. 50 листов, P 80 93x230	LR184N
8491100	Компл. 50 листов, P 120 93x230	LR184N
8491101	Компл. 50 листов, P 150 93x230	LR184N
8491102	Компл. 50 листов, P 100 93x230	LR184N
8491103	Компл. 50 листов, P 40 93x185 Velcro	LR184N
8491104	Компл. 50 листов, P 60 93x185 Velcro	LR184N
8491105	Компл. 50 листов, P 80 93x185 Velcro	LR184N
8491106	Компл. 50 листов, P 120 93x185 Velcro	LR184N
8491107	Компл. 50 листов, P 150 93x185 Velcro	LR184N
8491108	Компл. 50 листов, P 220 93x185 Velcro	LR184N
8491109	Компл. 50 листов, P 400 93x185 Velcro	LR184N

Материал шлифовальный



Арт.	Описание	Для моделей
4691025	Круг P 40 (Ø150), компл.50 шт.	RTE46/146L,RT188N,PA162P
4691026	Круг P 60 (Ø150), компл. 50 шт.	RTE46/146L,RT188N,PA162P
4691027	Круг P 80 (Ø150), компл. 50 шт.	RTE46/146L,RT188N,PA162P
4691024	Круг P 120 (Ø150), компл. 50 шт.	RTE46/146L,RT188N,PA162P
4691028	Круг P 150 (Ø150), компл. 50 шт.	RTE46/146L,RT188N,PA162P
4691029	Круг P 220 (Ø150), компл. 50 шт.	RTE46/146L,RT188N,PA162P
4691030	Круг P 320 (Ø150), компл. 50 шт.	RTE46/146L,RT188N,PA162P
4691045	Круг P 40 (Ø150) Velcro, компл. 50 шт.	RTE46/146L,RT188N,PA162P
4691046	Круг P 60 (Ø150) Velcro, компл. 50 шт.	RTE46/146L,RT188N,PA162P
4691047	Круг P 80 (Ø150) Velcro, компл. 50 шт..	RTE46/146L,RT188N,PA162P
4691055	Круг P 120 (Ø150) Velcro, компл. 50 шт.	RTE46/146L,RT188N,PA162P
4691048	Круг P 150 (Ø150) Velcro, компл. 50 шт.	RTE46/146L,RT188N,PA162P
4691049	Круг P 220 (Ø150) Velcro, компл. 50 шт.	RTE46/146L,RT188N,PA162P
4691050	Круг P 320 (Ø150) Velcro, компл. 50 шт.	RTE46/146L,RT188N,PA162P
8491077	Круг P 40 (Ø 125) Velcro, компл. 50 шт.	RTE84H, LRT84H,PA162P
8491078	Круг P 60 (Ø 125) Velcro, компл. 50 шт.	RTE84H, LRT84H,PA162P
8491079	Круг P 80 (Ø 125) Velcro, компл. 50 шт.	RTE84H, LRT84H,PA162P
8491080	Круг P 120 (Ø 125) Velcro, компл. 50 шт.	RTE84H, LRT84H,PA162P
8491081	Круг P 220 (Ø 125) Velcro, компл. 50 шт.	RTE84H, LRT84H,PA162P
8491082	Круг P 400 (Ø 125) Velcro, компл. 50 шт.	RTE84H, LRT84H,PA162P

Шлифовальный материал для LPC97S, LPM97S

Арт.	Применяемость	Для моделей
9791114	Цемент, грубые поверхности, обои P24 (10 шт.)	LPC97S, LPM97S
9791115	Грунты, краска, грубые пов-ти P40 (25 шт.)	LPC97S, LPM97S
9791116	Грунты, краска, грубые пов-ти P60 (25 шт.)	LPC97S, LPM97S
9791117	Грунты, краска, грубые пов-ти P80 (25 шт.)	LPC97S, LPM97S
9791118	Грунты, краска, грубые пов-ти P100 (25 шт.)	LPC97S, LPM97S
9791119	Грунты, краска, грубые пов-ти P120 (25 шт.)	LPC97S, LPM97S
9791120	Грунты, краска, грубые пов-ти P150 (25 шт.)	LPC97S, LPM97S
9791121	Грунты, краска, грубые пов-ти P180 (25 шт.)	LPC97S, LPM97S
9791122	Грунты, краска, грубые пов-ти P220 (25 шт.)	LPC97S, LPM97S

Шлифовальные диски для PDE446L

Арт.	Описание	Для моделей
4591020	Шлифовальный диск P 120	PDE446L



Без отверстий для пылеудаления.

Шлифовальный материал с маркировкой (с) рекомендован только для работ по древесине, остальной - для работ по древесине и металлу

Весь шлифовальный материал имеет отверстия для пылеудаления.



FR192N Фрезер кромочный

Легкий ручной фрезер применяется для удаления свесов кромочного материала всех типов, а также фрезерования фальцев. При помощи универсального упора (параллельный упор + циркульное приспособление) может применяться для фрезерования пазов. Дополнительная оснастка позволяет использовать этот фрезер для формирования посадочных мест при установке замков (передняя планка замка) и петель (как при помощи шаблонов, так и по разметке). Фрезер оснащен новым, более мощным, двигателем 750 Вт. Система электронной регулировки позволяет подобрать оптимальный режим работы в зависимости от обрабатываемого материала и поддерживает заданную частоту вращения под нагрузкой.

Стандартная комплектация:

Фреза комбинированная, НМ, арт. 1140014, универсальный упор, копировальное кольцо арт. 1250002, сервисные ключи, комплект документов.

Копировальные кольца:

1250001 Ø10 мм для фрез 6 мм.
 1250002 Ø12 мм для фрез 8 мм.
 1250003 Ø14 мм для фрез 10 мм.
 1250004 Ø16 мм для фрез 12 мм.
 1250025 Ø18 мм для фрез 14 мм.
 1250035 Ø20 мм для фрез 16 мм.



Снятие свесов кромочного материала



Подрезка фальцев (необходимо использовать фрезу арт. 1240046 и опорный башмак арт. 1250041 или арт. 1850042)



Профильное фрезерование



Прорезка круговых пазов с помощью универсального упора



Прорезка параллельных пазов с помощью универсального упора

Дополнительная комплектация:

- А Башмак опорный угловой 45° арт.1850042
- В Башмак опорный горизонтальный арт.1250041
- С Башмак опорный вертикальный арт. 1250040
- Башмак опорный горизонтальный 25 мм арт. 1250078

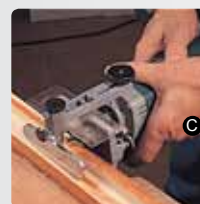
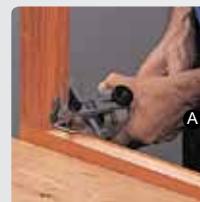

- 1222084 Цанга Ø 6 мм
- 1222024 Цанга 8 мм.
- 1222085 6.35 мм (1/4").
- 1240046 Фреза фальцевая прямоугольная.
- Шаблоны для врезки петель (см. стр. 49)
- Фрезы профессиональные (см. стр. 38)
- Системы фиксации деталей (см. стр. 72-75)

Технические характеристики:

Мощность	750 Вт
Диаметр фрезы, макс.	25 мм
Цанговый зажим, Ø	6 мм
Холодная скорость	14,000-30,000/мин
Вес	1.8 кг
Артикул	9200300





FR156N Фрезер кромочный

Фрезер предназначен для удаления свесов кромочного материала (ПВХ, АВС, шпон и т.д.) толщиной 3 мм с формированием радиусной фаски в процессе фрезерования. Стандартная комплектация включает фрезу с твердосплавными режущими пластинами R3 мм (арт. 1140106) и опорным подшипником. Более тонкий кромочный материал может обрабатываться при помощи фрез с меньшим радиусом (опционально). Фрезер позволяет обрабатывать все четыре стороны детали за один проход, формируя при этом радиусную или прямую фаску с одинаково высоким уровнем качества обработки. Качество обработки и долгий срок службы обеспечивается надежностью конструкции, включающей в себя мощный двигатель (750 Вт) с двойной изоляцией и системой электронной регулировки частоты вращения, что необходимо для обра-

ботки различных типов кромочных материалов, систему контроля и поддержания частоты вращения под нагрузкой, а также сдвоенный передний подшипник. Кроме того, фрезер имеет систему сохранения настроек при смене фрезы. Для полноценного использования системы сохранения настроек должны использоваться фрезы со ступенчатым хвостовиком (доступно R2 и R3), обеспечивающим требуемое позиционирование фрезы в шпинделе. В соответствии с требованиями к профессиональному инструменту фрезер оснащен системой пылеудаления, включающей помимо кожуха пылеудаления три сменные пластины с отверстиями D20, 26 и 30 мм для фрез различного диаметра и систему торможения внешней обоймы опорного подшипника.

Дополнительная комплектация:

1222084 Цанговый зажим 6 мм.
1222085 Цанговый зажим 6.35 мм
6446073 Шланг всасывающий, Ø 27 мм, L=3,5 м.
Системы фиксации деталей (см. стр. 72-75)
5600060 Насадка CA56G



1140123 Фреза радиусная пригоночная, НМ, r=2 мм, с подшипником
1140109 Фреза радиусная пригоночная, НМ, r= 6 мм, с подшипником
1140110 Фреза радиусная пригоночная, НМ, r = 8 мм, с подшипником



Прост в работе



Оснащен специальной тормозной системой подшипника фрезы, позволяющий избежать повреждение панели при начале работы.



Новая система точной настройки вылета фрезы.



Насадка CA56G позволяет за один проход фрезеровать все четыре стороны панели по пласти. Имеет большую опорную поверхность и дополнительную ручку для большей стабильности в работе. Применяется для обработки криволинейных деталей, как вогнутых, так и выгнутых.

Безупречная отделка за короткое время.



Технические характеристики:

Мощность	750 Вт
Холодная скорость	14,000-30,000/мин
Цанговый зажим, Ø	8 мм
Вес	1.6 кг
Артикул	5600500





FR256N Комплект для удаления свесов

Комплект включает в себя кромоочный фрезер FR156N, оснащенный мощным двигателем (750 Вт) с двойной изоляцией, системой электронной регулировки частоты вращения, что необходимо для обработки различных типов кромоочных материалов и системой контроля и поддержания частоты вращения под нагрузкой, а также насадку CA56U. Насадка CA56U имеет увеличенную площадь основания с дополнительной ручкой. Это позволяет изменить способ базирования инструмента относительно обрабатываемой детали, что необходимо для обработки криволинейных деталей (как вогнутых, так и выгнутых). Использование насадки CA56U также повышает качество обработки

и на прямолинейных деталях за счет изменения способа базирования инструмента относительно детали, т.к. сводит к минимуму погрешности в обработке, вызванные перемещением работника в процессе фрезерования. Насадка CA56U имеет легко устанавливаемое дополнительное основание и вкладыш для обработки углов методом их обкатки. Стандартная комплектация включает фрезу с твердосплавными режущими пластинами R2 мм (арт. 1140123), со ступенчатым хвостовиком, обеспечивающим требуемое позиционирование фрезы в шпинделе для полноценного использования системы сохранения настроек глубины фрезерования при смене режущего инструмента, и опорным подшипником.

Стандартная комплектация:
Кромоочный фрезер FR156N (со стандартной насадкой), фреза r=2 мм с опорным подшипником (1140123), CA56U Насадка для обработки криволинейных деталей и углов (5600060) и транспортировочный ящик.



Прост в использовании вне зависимости от формы детали



Дополнительное основание и вкладыш для обработки углов



Новая система точной настройки вылета фрезы.



Обработка углов методом обкатки.



Круглая насадка (V3) входит в стандартную комплектацию. Применяется для фрезерования с базированием отторца заготовки.



Кожух пылеудаления с тормозом внешней обоймы подшипника фрезы для предотвращения повреждения обрабатываемой детали.

Технические характеристики:

Мощность	750 Вт
Холодная скорость	14,000-30,000/мин
Цанговый зажим, Ø	8 мм
Вес	1.6 кг
Артикул	5600510



Дополнительная комплектация:

- 1222084 Цанговый зажим 6 мм
- 1222085 Цанговый зажим 6,35 мм
- 6446073 Шланг всасывающий, Ø 27 мм, L=3,5 м.
- 1140106 Фреза радиусная пригоночная, НМ, r= 3 мм, с подшипником
- 1140109 Фреза радиусная пригоночная, НМ, r= 6 мм, с подшипником
- 1140110 Фреза радиусная пригоночная, НМ, r= 8 мм, с подшипником
- Системы фиксации деталей (см. стр. 72-75)

Фрезеры

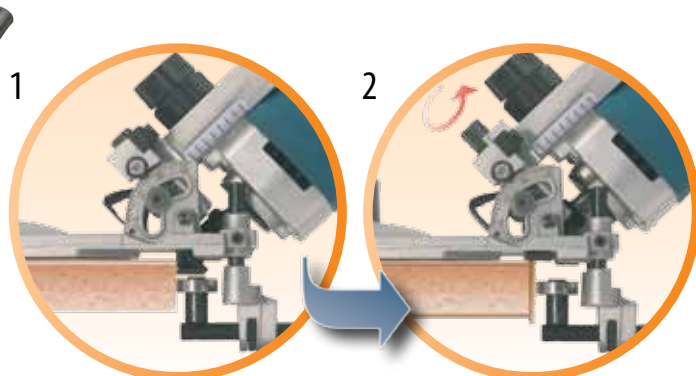

С наклонным фрезером процесс фрезерования конической фрезой более легкий, а результаты более качественные

Привод может быть установлен в положение, соответствующее $46,5^\circ$ при этом режущая кромка фрезы будет наклонена на $1,5^\circ$ относительно плоскости заготовки, предотвращая повреждение поверхности при фрезеровании свесов пласти (1). Для удаления долевых свесов при обработке торцевой поверхности заготовки просто установите фрезу на один уровень с опорной площадкой (2). Благодаря простому управле-

нию единственной регулировкой Вы можете удалять свесы по пласти и по торцу заготовки без сложной перенастройки. При установке фрезера в горизонтальное положение вы можете удалять свесы или формировать фаску с углом 45° . При необходимости сформировать фаску с другим углом (A°) в диапазоне от 0 до 45° , вы можете установить привод фрезера в требуемое положение ($45^\circ + A^\circ$ по шкале фрезера).

FR292R Фрезер универсальный кромочный

Единственный фрезер, обеспечивающий пригонку по плоскости или по торцу панели с прямой или угловой фаской без замены фрезы. Благодаря уникальной наклонной системе и системе точной регулировки при работе с кромочным фрезером возникает масса дополнительных возможностей, а широкое основание позволяет эффективно управлять процессом фрезерования. FR292R оснащен новым мощным двигателем (750 Вт) и системой электронной регулировки, обеспечивающей заданную частоту вращения под нагрузкой. Имеет выход для подключения к внешнему пылесборнику.

Стандартная комплектация:

Фреза коническая 90° (1140087)
Фреза пазовая $\varnothing 18$ мм (1140016)
Копировальное устройство с подшипником. Боковой упор с циркульным приспособлением. Сервисные ключи. Транспортировочный бокс

Дополнительная комплектация:

6446073 Шланг всасывающий, $\varnothing 27$ мм, L=3,5 м.
1746245 Шланг пылеудаляющий, $\varnothing 27$ мм, L=5 м
1222024 Цанга $\varnothing 8$ мм
1222084 Цанговый зажим $\varnothing 6$ мм
1222085 Цанговый зажим $\varnothing 6.35$ мм
Системы фиксации деталей (см. стр. 72-75)
Копировальные кольца (см. стр. 48, модель FR129N)
Фрезы профессиональные (см. стр. 38)



Боковой упор сглаживает неровности боковых поверхностей и предотвращает перенос их на кромку



Копировальное приспособление: идеальный результат на любой поверхности.



Копировальные кольца для работы по шаблонам в качестве легкого фрезера

Фрезерование цилиндрической фрезой

Поворотная конструкция опорной площадки обеспечивает обработку пласти и долевых свесов торцевой плоскости прямой цилиндрической фрезой. При установке привода в крайнее вертикальное положение угол составляет $91,5^\circ$, т.е. $1,5^\circ$ относительно плоскости, исключая повреждение заготовки.



Обработка свесов кромки цилиндрической фрезой

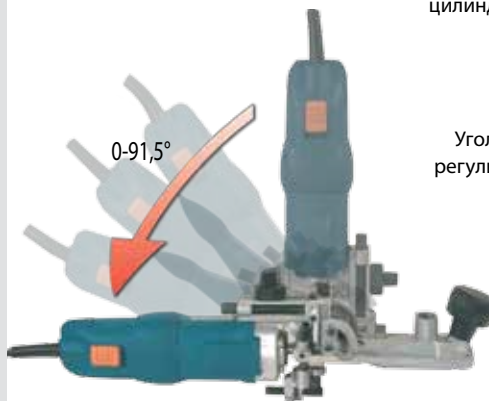

Угол наклона привода регулируется в диапазоне от 0° до $91,5^\circ$

Примеры фрезерования

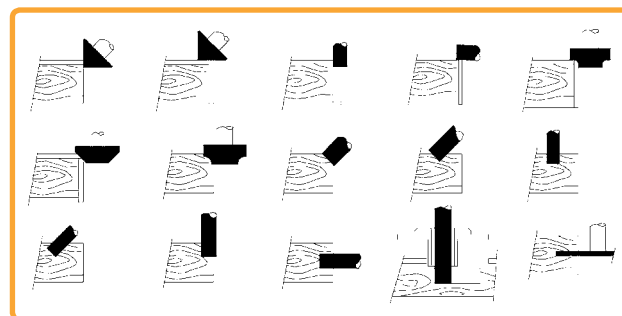

Технические характеристики:

Мощность	750 Вт
Макс. диаметр фрезы	25 мм
Цанговый зажим, \varnothing	8 мм
Холодная скорость	14,000-30,000/мин
Вес	2.2 кг
Артикул	9200400





FR277R Фрезер универсальный

FR278R Фрезер универсальный

Универсальный фрезер предназначен для обработки массива древесины, ДСП и пластика. Конструкция фрезера обеспечивает высокую точность и стабильность обработки. Боковой упор и регулятор глубины фрезерования оснащены системами точной настройки. Направляющие штанги закрыты специальными резиновыми протекторами, что препятствует их загрязнению. Продуманное расположение органов управления и эргономичный дизайн рукояток гарантирует удобство в работе и безопасность работника. Быстрая настройка глубины фрезерования при помощи 3-х позиционного револьверного упора. Идеальный инструмент для формирования торцов детали, удаления сучков, работы по шаблону (с использованием копировальных колец), нарезки шипов с приспособлением PL11 (см. стр. 30), формирования пазов, в том числе при обработке рам, и т.д. Имеет канал для подключения пылеудалющего аппарата, выведенный в верхнюю часть фрезера для улучшения обзора в зоне обработки. Отличительной особенностью модели FR278R является наличие системы электроники, позволяющей подобрать оптимальную частоту вращения для любого типа обрабатываемого материала и высокая мощность (1300 Вт) двигателя.



Высокая точность и стабильность обработки.

Стандартная комплектация:

Боковой упор, защитный кожух, приспособление для присоединения пылеудалющего устройства, сервисные ключи

Копировальные кольца:

(для моделей FR277R и FR278R)
 7722168 Ø 10 мм для фрезы 6 мм.
 7722120 Ø 12 мм для фрезы 8мм.
 7722121 Ø 14 мм для фрезы 10 мм.
 7722122 Ø 16 мм для фрезы 12 мм.
 7722169 Ø 18 мм для фрезы 14 мм.
 7722118 Ø 20 мм для фрезы 16 мм.
 7722119 Ø 27 мм для фрезы 23 мм.
 7722114 Ø 30 мм для фрезы 26 мм.
 7722161 Для PL11, шаг 16 мм.
 7722123 Для PL11, шаг 26 мм.
 7722162 Для PL11, шаг 34 мм.
 7722160 Ø 27 мм для шаблона AGB.
 7722342 Ø 21 мм для шаблона AGB.



FR278R оснащен системой электронной регулировки



3-х позиционный револьверный упор



Рычаг блокировки глубины фрезерования находится в доступной зоне



Боковой упор с механизмом точной настройки

Дополнительная комплектация (модели FR277R и FR278R):

6446073 Шланг всасывающий, Ø 27 мм, L=3,5 м.
 9045705 UC90P Шина направляющая (см. стр. 34)
 6045669 Циркулярное приспособление. см. стр. 33)
 6045715 UC60 Универсальное циркулярное приспособление (см. стр. 33)
 7722116 Втулка переходная Ø 8/6 мм.
 7722115 Втулка переходная Ø 8/6.35 мм (1/4")
 7740117 Фреза для шаблона AGB
 1746245 Шланг пылеудалющий, Ø 27мм, L = 5 м
 7722436 Цанга Ø 8 мм
 Системы фиксации деталей (см. стр. 72-75)
 Шаблоны для врезки петель (см. стр. 49)
 Фрезы профессиональные (см. стр. 38)

Технические характеристики:

Мощность	1,010 Вт
Цанговый зажим, Ø	8 мм
Холостая скорость	24,000/мин
Глубина фрезерования	0-50 мм
Вес	2.9 кг
Артикул	7700200



Технические характеристики:

Мощность	1,300 Вт
Цанговый зажим, Ø	8 мм
Холостая скорость	6,000-27,000/мин
Глубина фрезерования	0-50 мм
Вес	3 кг
Артикул	7800200



Фрезеры



FR160P Фрезер универсальный

FRE160P Фрезер универсальный

Фрезер разработан для обработки массива древесины, ЛДСП и МДФ. Отличается высокой точностью и стабильностью в работе, а также быстрой настройкой глубины по 6-ти позиционному револьверному упору. Мощный двигатель (FR160P - 1500Вт, FRE160P - 1800Вт) позволяет использовать фрезер для тяжелой продолжительной работы. Идеальный инструмент для формирования торцов детали, удаления сучков, работы по шаблону (с использованием копировальных колец), нарезки шипов с приспособлением PL11 (см. стр. 30), плотницких работ, и т.д. Фрезер оснащен точной настройкой глубины и бокового упора, системой блокировки шпинделя для облегчения замены фрезы, а также адаптером для подключения внешнего пылеудаляющего устройства. Отличительной особенностью модели FRE160P является наличие системы электроники, позволяющей подобрать оптимальную частоту вращения для любого типа обрабатываемого материала.



Микрометрическая регулировка глубины фрезерования и 6-ти ступенчатый револьверный упор для быстрой настройки глубины фрезерования.



Тотальная система блокировки глубины фрезерования, идеально для работы с шипорезным приспособлением.



Модель FRE160P оснащена системой электронной регулировки, которая поддерживает заданную частоту вращения под нагрузкой.



Оснащен боковым упором с возможностью точной настройки.

Копировальные кольца:

7722168 Ø 10 мм (для фрезы 6 мм).
 7722120 Ø 12 мм (для фрезы 8 мм).
 7722121 Ø 14 мм (для фрезы 10 мм).
 7722122 Ø 16 мм (для фрезы 12 мм).
 7722169 Ø 18 мм (для фрезы 14 мм).
 7722118 Ø 20 мм (для фрезы 16 мм).
 7722119 Ø 27 мм (для фрезы 23 мм).

7722114 Ø 30 мм (для фрезы 26 мм).
 7722161 Для PL11 шаг 16 мм.
 7722123 Для PL11 шаг 26 мм.
 7722162 Для PL11 шаг 34 мм.
 7722160 Для AGB, Ø 27 мм.
 7722342 Для AGB, Ø 21 мм.

Дополнительная комплектация: (для моделей FR160P и FRE160P)

6045665 Упор фрезерный двухсторонний
 6045669 Циркулярное приспособление (см. стр. 33)
 6045715 УС60 Универсальное циркулярное приспособление (см. стр. 33)
 6022391 Переходная втулка 12/10 мм
 6022387 Переходная втулка 12/8 мм
 6022388 Переходная втулка 12/6 мм
 6446073 Шланг всасывающий, Ø 27 мм, L=3,5 м
 6040313 Фреза для шаблона AGB
 Шаблон для врезки петель (см. стр. 49)
 1746245 Шланг пылеудаляющий, Ø 27мм, L = 5 м
 Системы фиксации деталей (см. стр. 72-75)
 УС90P Шина направляющая (см. стр. 35)
 Фрезы профессиональные (см. стр. 38)

Стандартная комплектация:

Боковой упор, цанга Ø 12 мм (арт. 6027103), адаптер для подключения внешнего пылесборника, копировальное кольцо Ø 19 мм (арт. 7722123), сервисные ключи.



Упор фрезерный двухсторонний (опционально)

Технические характеристики:

Мощность FR160P/ FRE160P	1,500 / 1,800 Вт
Цанговый зажим	12 мм
Глубина фрезерования	0-60 мм
Холодная скорость FR160P	25,000/мин
Холодная скорость FRE160P	11,500-23,000/ мин
Макс. диаметр фрезы	40 мм
Вес	5,4 кг
Артикул FR160P/ FRE160P	6000100 / 6000200





UCP90 Шина направляющая

UCP90 Шина направляющая позволяет выполнять прямолинейное фрезерование и распил, с высокой точностью. При использовании адаптера подходит для большинства фрезеров VIRUTEX. Профилирование или выполнение пазов - просто и качественно.

Поставляется в комплектации с двумя вариантами системы крепления, что позволяет надежно зафиксировать шину на заготовке: две вакуумные присоски - для гладких непористых поверхностей, а также комплект из двух Г-образных струбцин, для фиксации шины снизу, если она длиннее заготовки. Шина оснащена полосами противоскольжения, также защищающими заготовку от возможных царапин.

Стандартная комплектация:

Шина направляющая 1400 мм, Вакуумные присоски 2 шт., Струбцины Г - образные 2 шт.

Артикул: **9045705**



Противоскользящая лента для лучшей фиксации. Ленты защищают заготовку от возможных царапин.



Саадаптером для установки фрезера на шину (Арт. 9045758) подходит для большинства фрезеров Virutex



Шина направляющая может крепиться при помощи вакуумных присосок (присоски используются на гладких непористых поверхностях).



Две струбцины, входящие в комплектацию, позволяют фиксировать направляющую с нижней стороны.



Циркулярная пила SR90J может быть установлена на направляющую шину без использования адаптера.



Циркулярная пила SR74K устанавливается на направляющую шину при помощи дополнительного адаптера (арт. 9045767)

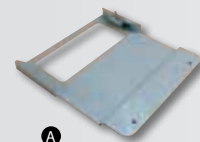

Дополнительная комплектация:

- 9045767 Адаптер для SR74K **A**
- 9045758 Адаптер для установки фрезера на шину **B**
- 9045754 Шина направляющая, длина 1400 мм **C**
- 9045755 Шина направляющая, длина 2400 мм **D**
- 6045756 Вакуумные присоски для UCP90, комплект - 2 шт.
- 6045710 Струбцины Г-образные винтовые, 2 шт.
- 9045812 Комплект для стыковки шин UCP90

D

C

•○ Приспособления для фрезеров



PL11 Приспособление для нарезки шипов

Прецизионное приспособление для формирования шипового соединения. Серийно комплектуется шаблоном с шагом 26 мм, который можно заменить дополнительным шаблоном с другим шагом. Оборудовано упорами для фрезеруемых деталей, обеспечивающими высокое качество шипового соединения. За один установ нарезается шипы во всех четырех деталях. Заготовки устанавливаются попарно в горизонтальной и вертикальной плоскостях со смещением, соответствующим шагу. Может использоваться с фрезерами FR66P, FR160P, FRE160P, FR277R, FR278R или AS93 с плунжерной насадкой CA66F.

Стандартная комплектация:
Шипорезный шаблон, шаг 26 мм

Дополнительная комплектация:
6045710 Комплект Г-образных струбцин, L=100 **A**
7745149 Комплект шипорезный, шаг 16 мм.
7745150 Комплект шипорезный, шаг 34 мм.
6040050 Фреза "ласточкин хвост" Ø15 мм
1140060 Фреза пазовая Ø 12 мм.



Начальная точка фрезерования шипов может регулироваться



Может быть закреплено на рабочем столе.



4 типа шипового соединения с одинаково высоким качеством

Подшва фрезера полностью базируется на рабочем столе, что обеспечивает стабильность обработки и исключает вероятность повреждения шипа.



Технические характеристики:

Рабочая ширина	360 мм
Шаг шаблона	26 мм
Опционально возможно, шаг	16 или 34 мм
Минимальная толщина заготовки	10 мм
Максимальная толщина заготовки	30 мм
Вес	6.2 кг
Артикул	5000000

●○ Приспособления для фрезеров

PL11 Типы шипового соединения

ЛАСТОЧКИН ХВОСТ, шаг 16 мм

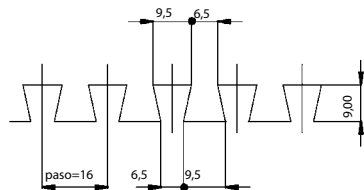

Выполняется при помощи дополнительного комплекта:
Для FR66P, AS93 + CA66F, FR277R и FR278R: № для заказа **7745149**



содержимое набора

1 шаблон, шаг 16 мм, 1 копировальное кольцо 12 мм (Арт. 7722120) для фрезы 9,5 мм, 1 фреза "ласточкин хвост", НМ, Ø 9.5 мм (Арт. 5040119), 2 стопора и настроенная линейка.

ЛАСТОЧКИН ХВОСТ, шаг 26 мм

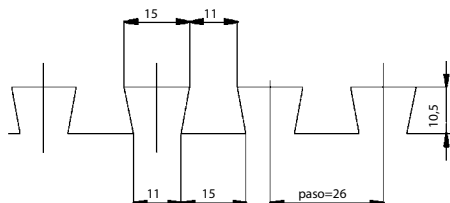
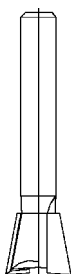

Выполняется при помощи шаблона, входящего в комплект поставки PL11 + фреза + копировальное кольцо.

Фреза "ласточкин хвост", НМ, Ø 15 мм
Арт. 6040050
Копировальное кольцо Ø 19 мм
Для FR66P, AS93+CA66F, входит в стандартный комплект поставки
Для FR277R и FR278R Арт. 7722123

ПРЯМОЙ ШИП, шаг 26 мм

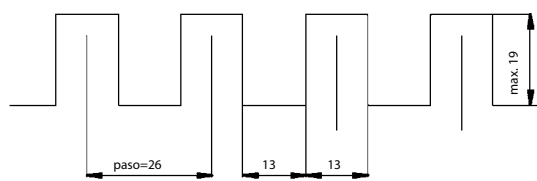
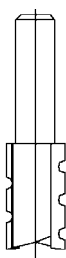

Выполняется при помощи шаблона, входящего в комплект поставки PL11 + фреза + копировальное кольцо.

Фреза пазовая прямая, НМ, Ø 13 мм
Арт. 1140060
Копировальное кольцо Ø 19 мм
Для FR66P, AS93+CA66F, входит в стандартный комплект поставки
Для FR277R и FR278R Арт. 7722123

ЛАСТОЧКИН ХВОСТ, шаг 34 мм

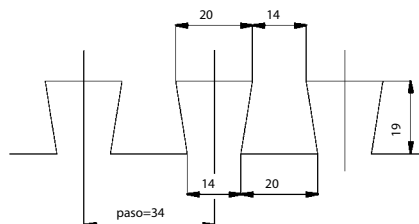
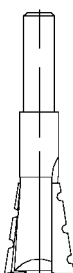

Выполняется при помощи дополнительного комплекта:
Для FR66P, AS93 + CA66F, FR277R и FR278R: № для заказа **7745150**



содержимое набора

1 шаблон, шаг 34 мм, 1 копировальное кольцо 23 мм (Арт. 7722162) для фрезы 20 мм, 1 фреза "ласточкин хвост", НМ Ø 20 мм (Арт. 5040120), 2 стопора и настроенная линейка.

•○ Приспособления для фрезеров



PE60 Циркулярное приспособление для окружностей и эллипсов

Мультирадиусный инструмент для фрезерования окружностей и эллипсов. Идеальное приспособление для врезки зеркал, окон, дверей, или любых других случаев отделки, где необходимо фрезерование окружностей и эллипсов. Фрезерование эллипса осуществляется с одного установка базы благодаря двум передвижным башмакам (входят в стандартную комплектацию). Окружность фрезеруется при использовании одного башмака. PE60 также комплектуется двумя вакуумными присосками для крепления базы к обрабатываемой заготовке без предварительного засверливания центра окружности. В случае, если использование вакуумных присосок невозможно, шаблон крепится при помощи винтов. В стандартную комплектацию включены две монтажные штанги Ø8 мм для установки фрезеров Virutex.

Артикул: 6045673

Стандартная комплектация: База, две вакуумные присоски, штанга циркульного приспособления, площадка для устанвки фрезера, монтажные штанги Ø 8 мм для фрезеров Virutex.



Эллипсы, max. длина главной оси: 3200 мм, min. длина второй оси: 600 мм (с фрезером).
Окружность, max. диаметр: 3200 мм, min. диаметр 600 мм.



Фиксация базы вакуумными присосками (включены в комплектацию) или винтами.

Дополнительная комплектация для PE60 и UC60:
6045714 Комплект штанг для FR292R
6045708 Комплект штанг Ø 10 мм
6045709 Комплект штанг Ø 12 мм
6045710 Комплект Г-образных струбцин, L=100

6045715 UC60 Универсальное циркульное приспособление для фрезерования окружностей от 400 до 3200 мм.

Комплект поставки:
Центрирующий штифт, вакуумная присоска, штанга, площадка, монтажные штанги Ø 8 мм для установки фрезера.



Овальный стол

Круглый стол

Радиусная часть дверной коробки

Овальная часть дверной коробки

Закругленный угол стола

Раздвижной круглый стол

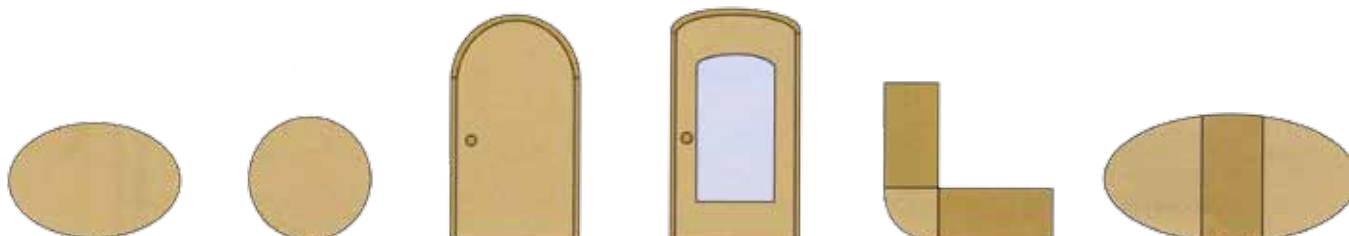

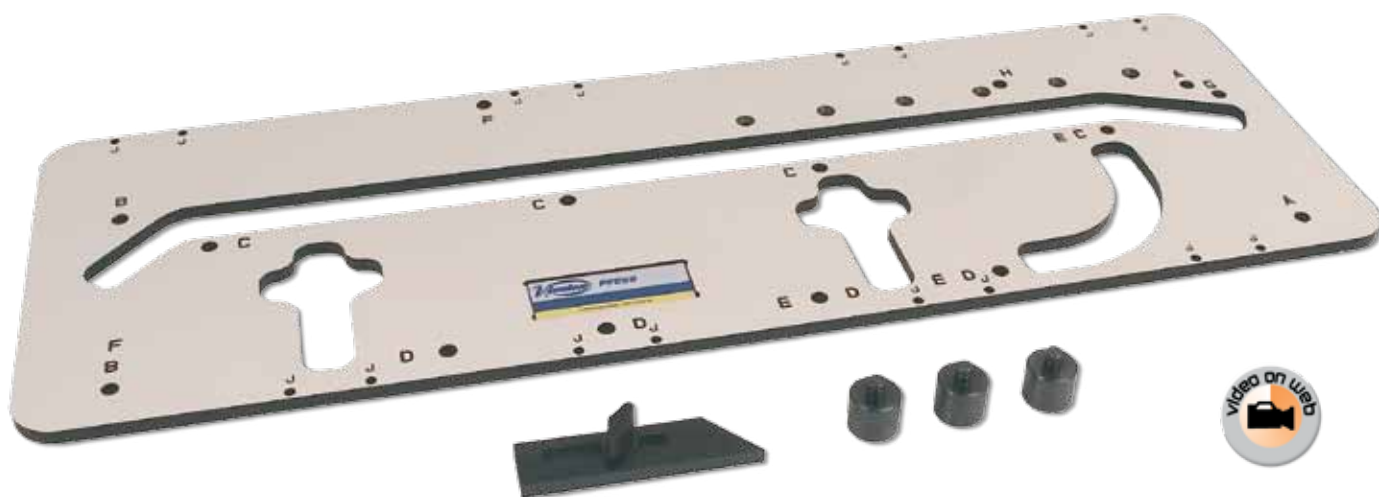

PFE60 Шаблон для стыковки столешниц

Шаблон разработан для фрезерования и последующего сопряжения столешниц шириной от 420 до 650 мм. Шаблон изготовлен из прочного пластика толщиной 12 мм и отличается высокой точностью и надежностью.

Угол, под которым могут соединяться столешницы, составляет 45° или 90°. С помощью шаблона также можно фрезеровать пазы под стяжку столешниц.

Для работы по шаблону идеально подходят фрезера FR160P и FRE160P.

Использование шаблона позволяет существенно сократить время на обработку и избежать ошибок при фрезеровании.



Фрезерование крестообразного паза под стяжку.



Стальные стопоры.



Регулируемый стопор для точного позиционирования шаблона.



При использовании шаблона Вы существенно сократите время на изготовление стыков. Приблизительное время для обработки обеих заготовок около 15 минут. Быстро и, главное, качественно.

Стандартная комплектация:

Шаблон для стыковки столешниц,
3 стальных стопора, регулируемый стопор

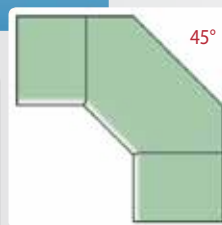
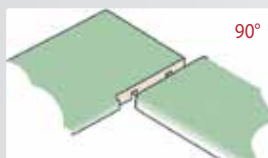
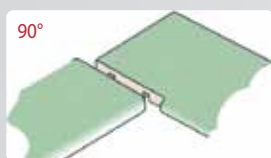

Угол соединения столешниц может быть 45° или 90°.



Дополнительная комплектация:

6045699 Вакуумная присоска для фиксации шаблона (необходимо 2 шт.) **A**

6045711 Соединительные винты, компл. 10 шт.

7722114 Копировальное кольцо, внеш. диам. 30 мм, h=10 мм.

1640258 Фреза Ø 12 мм, L35, Z3 для цанги Ø 12 мм.

6040310 Фреза Ø 12 мм, L32, Z2 для цанги Ø 8 мм.

Технические характеристики:

Минимальная ширина столешницы 420 мм

Максимальная ширина столешницы 650 мм

Угол стыковки 45° или 90°

Артикул **6045702**



FRE317S Фрезер угловой

Фрезер специально разработан для изготовления и ремонта изделий из искусственного камня, таких как Corian®.

Машина оснащена мощным двигателем (1800 Вт) с системой электроники, обеспечивающей поддержание числа оборотов под нагрузкой и возможность выбора частоты вращения шпинделя от 11500 до 23000 об/мин, в зависимости от типа обрабатываемого материала и особенностей режущего инструмента. Отличительной особенностью фрезера является большая глубина фрезерования - до 100 мм. Другой отличительной чертой данного фрезера является наличие промежуточной подошвы для фрезерования мест стыков и углов, а также газового амортизатора для вертикального перемещения, что делает фрезер практически незаменимым для работ с искусственным камнем, таким как Corian®. Кроме того, фрезер оснащен микрометрической настройкой глубины фрезерования и 6-ти ступенчатый револьверный упором.



Поставляется в транспортировочном боксе.



Эксклюзивно. Первый универсальный фрезер с изменяемым углом наклона привода относительно подошвы.

Стандартная комплектация:
Фреза радиусная, r. 10 мм, НМ, Фреза пазовая, d.10 мм, НМ, Боковой упор, Втулки переходные 12-10, 12-8 и 12-6 мм, копировальное кольцо Øвнеш. 30 мм, ключи сервисные 3 мм, 5 мм, 13 мм и 24 мм, штифт блокировочный D. 6, кожух пылеудаления для фрезерования радиусов, шланг пылеудаления 5 м с фиксаторами, защитный кожух фрезы и транспортировочный бокс.



Большая площадь основания незаменима при обработке торцов.



Быстрая настройка глубины фрезерования при помощи 6-ти ступенчатого револьверного упора.



Некоторые из возможных вариантов фрезерования при помощи FRE317S

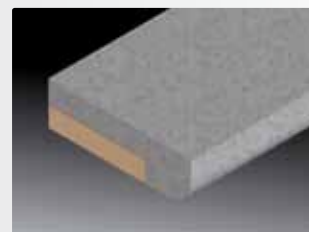

Фрезы профессиональные, специальные (см. стр. 39)

Технические характеристики:

Мощность	1,800 Вт
Цанговый зажим, Ø	12 мм
Ø фрезы максимальный	61 мм
Холостная скорость	11,500-23,000/мин
Глубина фрезерования	0-100 мм
Вес	5.5 кг
Артикул	1700700



Дополнительная комплектация для FRE317S



1745838 UF317S Шина направляющая (с вакуумными присосками)

Применяется для параллельного фрезерования, а также обеспечивает качественное прямолинейное фрезерование при ремонте изделий из искусственного камня.



6045756 Присоска вакуумная

Применяется для фиксации фрезера при сверлении отверстий или изготовлении ремонтных вставок из материалов типа Corian®.

Опционально:

- 9055754 Шина дополнительная, 1,40 м
- 9045755 Шина дополнительная, 2,40 м
- 9045812 Комплект для стыковки шин
- 6045710 Струбцина Г-образная, 2 шт.
- Фрезы профессиональные, специальные (см. стр. 39)
- Оснастка и приспособления (см. стр. 30-33)
- Кольца копировальные (см. стр. 29)



1745927 ASU317S Струбцина стяжная

Обеспечивает надежную фиксацию деталей при их склейке.



1745928 ATU317S Струбцина стяжная эластичная

Позволяет фиксировать заготовки под разными углами при их склейке.



1746254 UC317S Шаблон

Шаблон предназначен для фрезерования сточных желобов на изделиях из материалов типа Corian®.

Длина паза, глубина и угол наклона регулируются.

(* Шаблон используется с шиной направляющей UF317S (арт. 1745838)



FR217S Угловой фрезер

Фрезер специально разработан для обработки внутренних радиусов в местах стыков боковой и рабочей поверхностей, выполненных из искусственного камня (Corian, Rausolid и т.д.). Фрезер оснащен специальным упором, исключающим повреждение боковой стенки, и, в тоже время обеспечивающим легкое управление фрезером. Позволяет быстро и просто фрезеровать сопрягаемые поверхности и получить безупречную отделку. Фрезер оснащен мощным 750 Вт двигателем с электронной регулировкой скорости и контроля вращающего момента для обеспечения постоянной скорости двигателя под нагрузкой. Поставляется в комплекте с двумя фрезами R5 и R10 мм и оснащен патрубком для подключения пылеудаляющего аппарата.



Прекрасная отделка боковой и рабочей поверхности. Место соединения выглядит как единое целое.



Первоначальная обработка



Стандартная комплектация:

Радиусная фреза R5, НМ (1740306).
Радиусная фреза R10, НМ (1740307).
Цанговый зажим Ø 8 мм.
Транспортировочный бокс.



Процесс фрезерования осуществляется в два прохода.

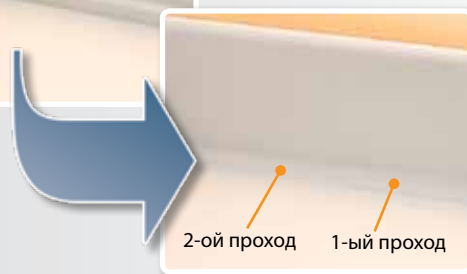

2-ой проход 1-ый проход

Дополнительные фрезы:

1740311 Радиусная фреза R6, НМ.
1740312 Радиусная фреза R8, НМ.

Технические характеристики:



Мощность	750 Вт
Холодная скорость	14,000-30,000/мин
Цанговый зажим, Ø	8 мм
Макс. диаметр фрезы	20 мм
Вес	1.6 кг
Артикул	1700200

Фрезы профессиональные

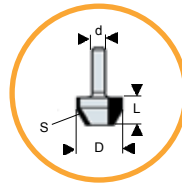

D: Диаметр фрезы, L: Длина режущей кромки,
Z: Кол-во режущих кромок, S: Угол наклона,
d: Диаметр хвостовика (Цанговый зажим),
T: HSS=быстрорез HM= твердый сплав, EXP:
Станд, на котором фреза представлена.

Конусные

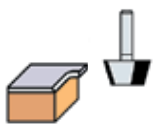

Арт.	D	L	Z	S	d	T	EXP
1140012	22	12	2	15°	6	HM	64
1140013	22	12	2	30°	6	HM	64/36
1140023	24	12	4	30°	6	HM	64

Конусные с цилиндром

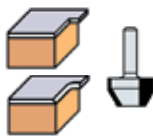

Арт.	D	L	Z	S	d	T	EXP
1140021	24	12	4 mixed	30°	6	HM	64
1040011	22	12	2 mixed	30°	6	HM	64/36

Конусные



Арт.	D	L	Z	S	d	T	EXP
1140014	22	9	2	45°	6	HM	64/36

Прямые с подшипником

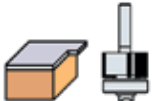

Арт.	D	L	Z	S	d	T	EXP
1140037	22	12	4	0°	6	HM	64/36

Конусные с подшипником



Арт.	D	L	Z	S	d	T	EXP
1140038	22	12	4	15°	6	HM	64

Для округления углов

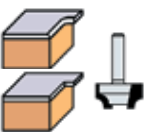

Арт.	D	L	Z	S	d	T	EXP
1140075	22	12	2	r:5	6	HM	64/36

Подрезные

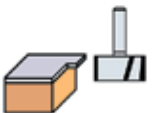

Арт.	D	L	Z	S	d	T	EXP
1140010	18	15	2	0°	6	HM	64/36
1140020	24	12	4	0°	6	HM	64

Угловые



Арт.	D	L	Z	S	d	T	EXP
1140087	20	14	2	45°	8	HM	64/36

Пазовые

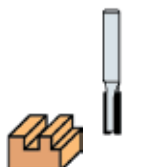

Арт.	D	L	Z	S	d	T	EXP
1130055	6	17	2	0°	8	HSS	64
1130056	8	20	2	0°	8	HSS	64
1130057	10	20	2	0°	8	HSS	64

Пазовые



Арт.	D	L	Z	S	d	T	EXP
1130058	12	20	2	0°	8	HSS	64
1130059	7,6	20	2	0°	8	HSS	64
1140055	6	15	2	0°	8	HM	64/36
1140056	8	20	2	0°	8	HM	64/36
1140057	10	20	2	0°	8	HM	64/36
1140058	12	20	2	0°	8	HM	64/36
6040310	12	32	2	0°	8	HM	
1140059	7,6	20	2	0°	8	HM	64/36
1240024	12	10	2	0°	8	HM	64
1240025	13	10	2	0°	8	HM	64/36
1240026	14	10	2	0°	8	HM	64/36
1240027	15	10	2	0°	8	HM	64/36
1240028	16	10	2	0°	8	HM	64/36
1240029	17	10	2	0°	8	HM	64/36
1240030	18	10	2	0°	8	HM	64
1240031	19	10	2	0°	8	HM	64
1240032	20	10	2	0°	8	HM	64/36
1140257	10	32	2	0°	12	HM	33
1140258	12	32	2	0°	12	HM	33
1640258	12	35	3	0°	12	HM	33
1140259	14	32	2	0°	12	HM	33
1140260	16	32	2	0°	12	HM	33

Для шипорезной системы

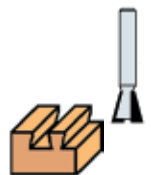

Для моделей FR66P,
FR160P, FRE160P,
AS93+CA66F,
FR277R и FR278R.
С отметкой *, толь-
ко для моделей
FR160P и FRE160P.

Арт.	Описание	d	T	EXP
6040050	"ласточкин хвост" Ø 15 мм (для PL11 шаг 26 мм)	8	HM	64/36
1140060	пазовая Ø 12 мм (для PL11 для 26 мм)	8	HM	64
5040119	"ласточкин хвост" Ø 9,5 мм (для PL11 для 16 мм)	8	HM	64/36
5040120	"ласточкин хвост" Ø 19 мм (для PL11 для 34 мм)	8	HM	64/36
6040053*	"ласточкин хвост" Ø 15 мм	12	HM	33
5040122*	"ласточкин хвост" Ø 19 мм	12	HM	33

Прямоугольные с подшипником

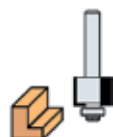

Арт.	D	L	Z	S	d	T	EXP
1132029	20	15	2	0°	8	HSS	64
1142030	26	13	2	0°	8	HM	64/36
1142031	32	13	2	r:9,5	12	HM	33

Угловые с подшипником

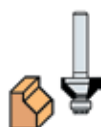

Арт.	D	L	Z	S	d	T	EXP
1132026	20	11	2 mixed	45°	8	HSS	64
1142027	25	15	2 mixed	0°	8	HM	64/36

Фрезы профессиональные

Прямые пазовые



Арт.	D	L	Z	S	d	T	EXP
1132035	20	15	2	0°	8	HSS	64
1132036	27	20	2	0°	8	HSS	64
1140016	18	20	2	0°	8	HM	64/36

Радиусные



Арт.	D	L	Z	S	d	T	EXP
1740306	10	12	2	r:5	8	HM	
1740311	12	12	2	r:6	8	HM	
1740312	16	14	2	r:8	8	HM	
1740307	20	14	2	r:10	8	HM	

Выпуклые с подшипником



Арт.	D	L	Z	S	d	T	EXP
1142042	26	17	2	r:16	8	HM	64
1142242	38	16	2	r:13	12	HM	33

Шаровые



Арт.	D	L	Z	S	d	T	EXP
1132020	20	15	2	r:10	8	HSS	64
1142020	26	18	2	r:13	8	HM	64/36
1142220	38	13	2	r:19	12	HM	33

Двойные вогнутые



Арт.	D	L	Z	S	d	T	EXP
1142041	25	15	2	r:5	8	HM	64/36

Синусные



Арт.	D	L	Z	S	d	T	EXP
1132047	20	15	2	r:7	8	HSS	64
1132048	27	20	2	r:9	8	HSS	64
1142047	25	18	2	r:6	8	HM	64/36

Вогнутые



Арт.	D	L	Z	S	d	T	EXP
1132038	20	15	2	r:7,5	8	HSS	64
1132039	27	15	2	r:10	8	HSS	64
1142039	25	19	2	r:15	8	HM	64/36
1142239	32	16	2	r:10	12	HM	33
1142339	38	19	2	r:12	12	HM	33

Синусные с подшипником



Арт.	D	L	Z	S	d	T	EXP
1142045	26	17	2	r:7	8	HM	64/36
1142245	38	17	2	r:6	12	HM	33

Вогнутые с подшипником



Арт.	D	L	Z	S	d	T	EXP
1142024	26	15	2	r:12	8	HM	64/36
1142224	38	19	2	r:12	12	HM	33

Выпукло-вогнутые с подшипником



Арт.	D	L	Z	S	d	T	EXP
1142040	26	15	2	r:5	8	HM	64/36
1142140	35	17	2	r:6+5	12	HM	33

Фреза профильная с подшипником



Арт.	D	L	Z	S	d	T	EXP
1142150	32	16	2	r:8	12	HM	33

Для округления углов



Арт.	D	L	Z	S	d	T	EXP
1140107	23	12	2	r:6	8	HM	64
1140108	27	16	2	r:8	8	HM	64

Для округления углов с подшипником

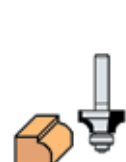

Арт.	D	L	Z	S	d	T	EXP
1140123	19	10	2	r:2	8	HM	
1140106	19	10	2	r:3	8	HM	64/36
1140109	25	11	2	r:6	8	HM	64
1140110	29	15	2	r:8	8	HM	64

Фреза профильная



Арт.	D	L	Z	S	d	T	EXP
1140300	24	24,5	2	r:16	12	HM	33

Фреза профильная



Арт.	D	L	Z	S	d	T	EXP
1140301	32	36	2	r:10	12	HM	33

Фреза профильная

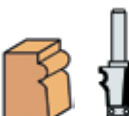

Арт.	D	L	Z	S	d	T	EXP
1140302	21	22	2	r:3	12	HM	33

Фреза профильная



Арт.	D	L	Z	S	d	T	EXP
1140303	19	32	2	r:5	12	HM	33

Фреза для сращивания



Арт.	D	L	Z	d	T	EXP
1140304	44	20	2	12	HM	33

Фреза багетная

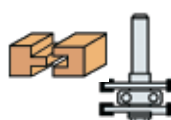

Арт.	D	L	Z	S	d	T	EXP
1140305	40	25	2	e=6+6	12	HM	33

Фрезы профессиональные

Фреза багетная (профиль)



Арт.	D	L	Z	d	T	EXP
1142160	35	25	2	12	HM	33

Фреза багетная (контрпрофиль)

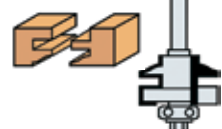

Арт.	D	L	Z	d	T	EXP
1142161	35	25	2	12	HM	33

Прямоугольные



(Только для FR192N)

Арт.	D	L	Z	S	d	T	EXP
1240046	22	41	4	0°	Ось	HM	64/36

Дисковые для пазов

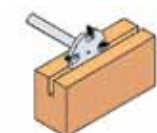

(**) L=Ширина паза

Арт.	D	L**	Z	S	d	T	EXP
1140111	41	2.5	4	0°	8	HM	
1140112	41	3	4	0°	8	HM	
1140113	41	4	4	0°	8	HM	64/36
1140114	41	5	4	0°	8	HM	

Приспособление для пазов и подрезки

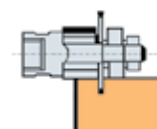

Арт.	Описание	d	T
1100008	Паз подрезка 2.2 мм	Ось	HM
1100009	Паз подрезка 1.8 мм	Ось	HM
1140066	Фреза дисковая Ø 41x2.2 мм		HM
1140067	Фреза дисковая Ø 41x1.8 мм		HM
1140072	Фреза дисковая Ø 41x1.6 мм		HM

(Для AS93)

Фреза для углов

(Для FR117N или FR217S)

Арт.	D	L	Z	S	d	T
1740189	12	9	2	45°	8	HM

Пазовые двойные

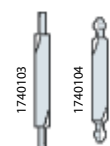

Арт.	Описание	d	T	EXP
1740103	Для прямого паза e=3	6	HM	64/36
1740104	Для якорного паза	6	HM	64/36

(Для модели RA17D)

Пазовые фрезы (Для модели CR94)

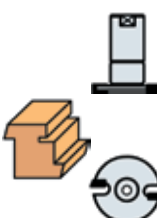

Арт.	d	T
1850046	Ось	HM
1840040	Ось	HM
1840051	Ось	HM
1840083	Ось	HM
1840084	Ось	HM
1850045	Держатель без фрезы	

Фрезы для пазов

Несущая ось для фрезы входит в комплект FC16S



Арт.	Описание	d	D	T
1640127	Фреза для пазов		16	HM
1640150	Фреза для пазов		17	HM
1640128	Фреза для пазов		18	HM
1640129	Фреза для пазов		21	HM
1640130	Фреза для пазов		23	HM
1640131	Фреза для пазов		25	HM
1640132	Фреза для пазов		30	HM
1640138	Фреза для пазов, комплект Ø 18, 21, 23, 25, 30 мм			HM
1640140	Фреза для сверления		24	HM
1640258	Фреза пазовая (Для FR160P / FRE160P)	12	12	HM
1640157	Фреза пазовая (Для FR66P)	12		HM

Фреза-сверло

(Используется с дрелью и UT16I)



Арт.	Описание	Z	T
1640148	Фреза Ø 18 мм	2	HM
1640149	Фреза Ø 23 мм	2	HM

Фрезы для установки петель

Арт.	Описание	D	L	Z	d
7740117	Для шаблона AGB (Для моделей FR277R, FR278R)	16	25	2	Ось
6640125	Для шаблона AGB (Для моделей FR66P, AS93+CA66F)	16	25	2	Ось
6040313	Для шаблона AGB	16	35	2	12

Стенды с фрезами

Арт.	Описание
1299119	Стенд на 36 фрез
1299120	Стенд на 64 фрезы
1299200	Стенд для фрез с хвостовиком 12 мм

Столбец "EXP" показывает на каком стенде представлена данная фреза



Фрезы профессиональные

Фрезы для Corian® и подобных материалов

D: Max. диаметр фрезерования
 d: Диаметр цанги или диаметр, указанный на изображении.
 L: Длина режущей кромки
 R: Основной радиус
 r: Радиус, указанный на изображении
 α°: Угол
 TL: Общая длина
 Rpm max.: Max. число об x min⁻¹

Условные обозначения

Фреза прямая 2-х лезвийная

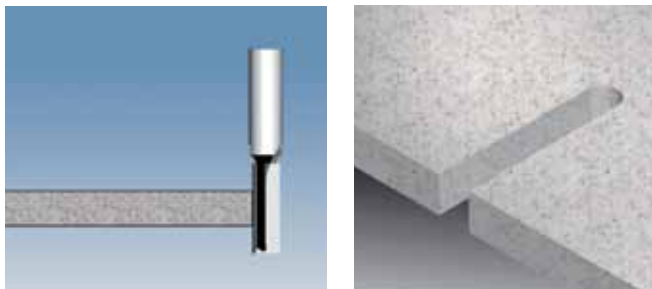

Арт.	D	d	L	TL	Rpm max.
1140257	10	12	32	73	
1140258	12	12	32	73	

Фреза твердосплавная, спиральная

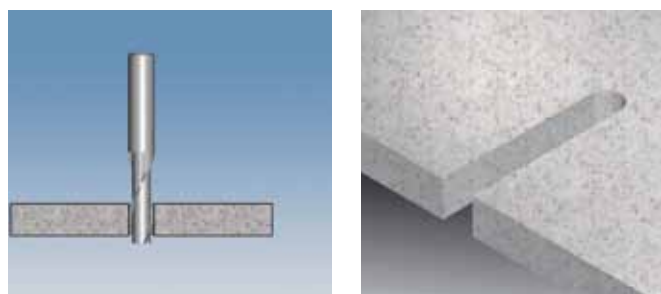

Арт.	D	d	L	TL	Rpm max.
1740332	10	10	35	73	
1740333	12	12	45	84	

Фреза радиусная пригоночная

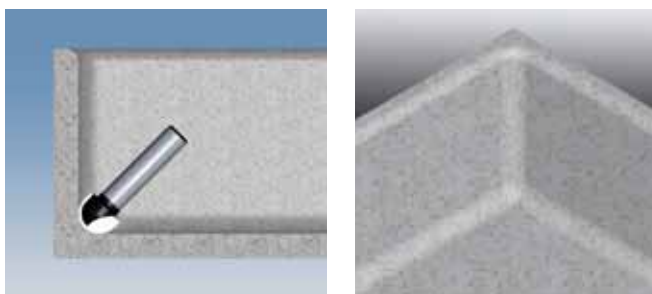

Арт.	D	d	L	R	TL	Rpm max.
1740362	20	12	14	10	65	18000
1740363	10	12	13	5	69	20000

Фреза радиусная пригоночная



Арт.	D	d	L	R	TL	Rpm max.
1740322	10	12	13	5	69	20000
1740324	20	12	14	10	65	18000

Фреза пригоночная 45°x26

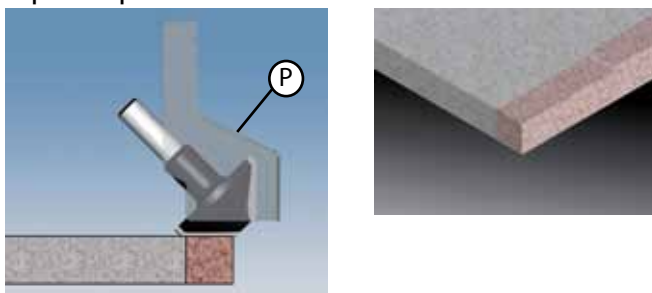

Арт.	D	d	L	α°	TL	Rpm max.
1740349	50	12	26	45°	80	20000

Фреза пригоночная с верхним подшипником

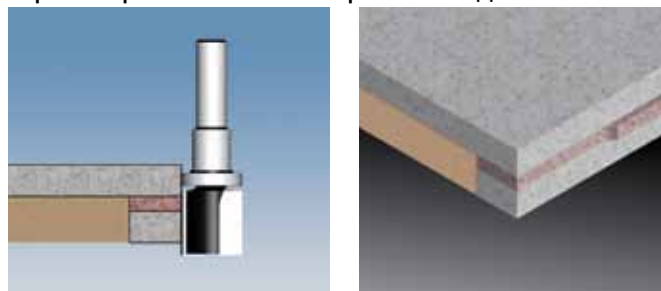

Арт.	D	d	L	TL	Rpm max.
1740347	24	12	25	84	

Фреза коническая 15° с конусным подшипником

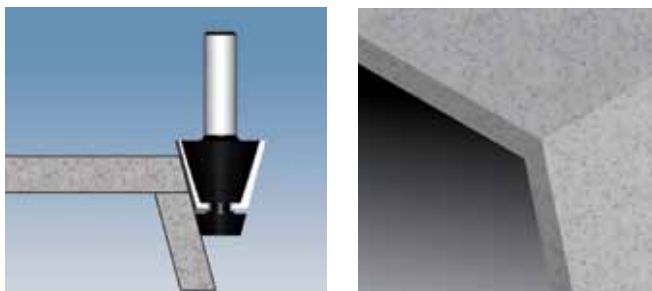

Арт.	D	d	L	α°	TL	Rpm max.
1740341	33,5	12	25	15°	75	

Фрезы для Corian® и подобных материалов

Фреза пригоночная с нижним подшипником

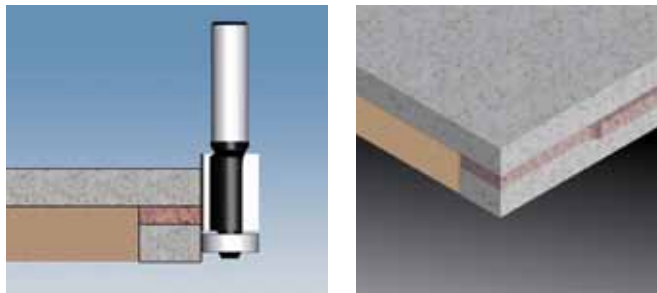

Арт.	D	d	L	TL	Rpm max.
1740348	19	12	25	75	

Фреза конусная 15° с нижней режущей кромкой

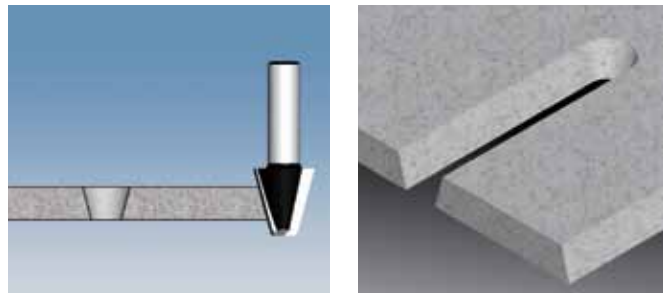

Арт.	D	d	L	a°	TL	Rpm max.
1740344	23	12	25	15°	65	

Фреза торцовая



Арт.	D	d	L	TL	Rpm max.
1740335	25	12	9	60	
1740334	52	12	8,5	60	20000

Фреза "ласточкин хвост" 15°

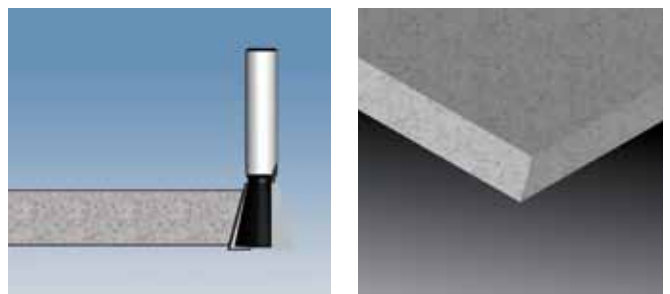

Арт.	D	d	L	a°	TL	Rpm max.
1740346	25	12	25	15°	75	

Фреза фасочная с опорным подшипником

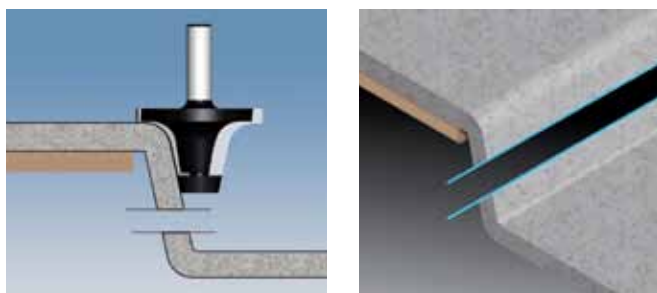

Арт.	D	d	L	R	a°	TL	Rpm max.
1740342	49	12	25	6	12°	83	
1740343	60	12	24	12	12°	80	20000

Фреза для формирования кромок с подшипником

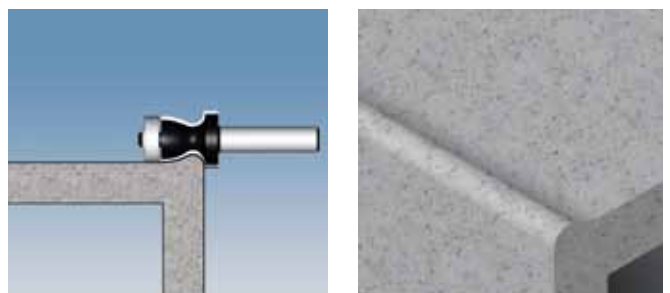

Арт.	D	d	L	R	r	TL	Rpm max.
1740336	27	22	20	5	24	83	

Фреза радиусная пригоночная с подшипником

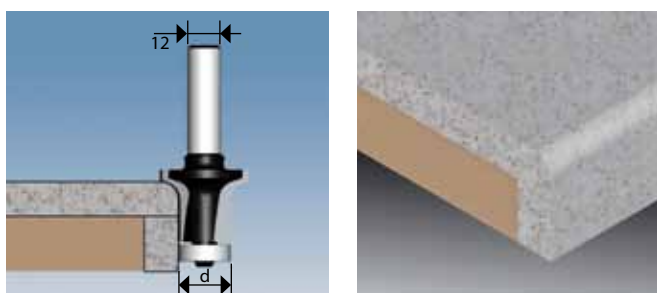

Арт.	D	d	L	R	TL	Rpm max.
1740350	32	19	22	6	78	

Фреза фасочная для ребер

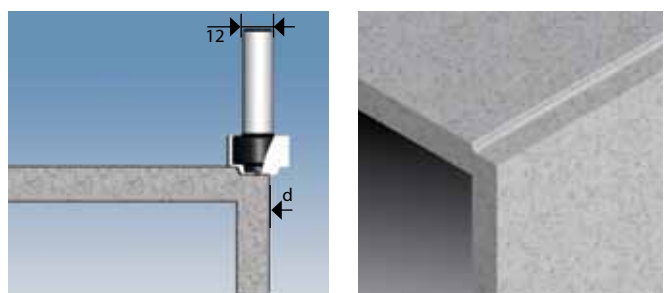

Арт.	D	d	L	R	TL	Rpm max.
1740345	24	16	12+3	2	56	

● Фрезы профессиональные

Фрезы для Corian® и подобных материалов

Фреза радиусная с нижним подшипником

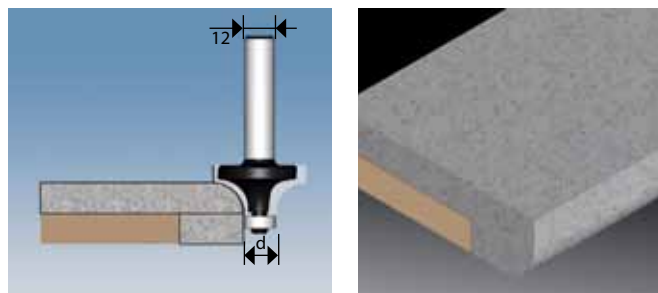

Арт.	D	d	L	R	TL	Rpm max.
1740337	25	13	13	6	66	
1740338	37	13	19	12	76	

Фреза для выборки дефектов

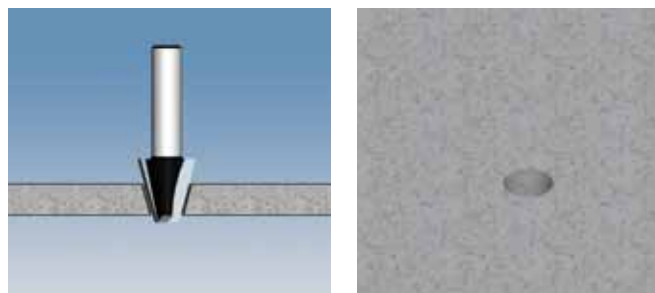

Арт.	D	d	L	α°	TL	Rpm max.
1740353	23	12	25	15°	70	18000
1740354	34	12	25	15°	70	16000
1740355	45	12	25	15°	70	12000

Фреза радиусная с верхним подшипником

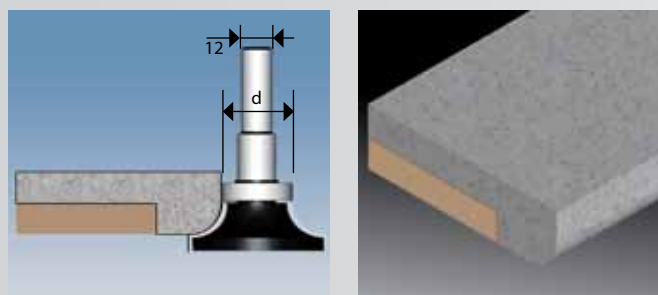

Арт.	D	d	L	R	TL	Rpm max.
1740339	40	28	12	6	80	
1740340	54	28	19	12	80	20000

Фреза для изготовления заглушек

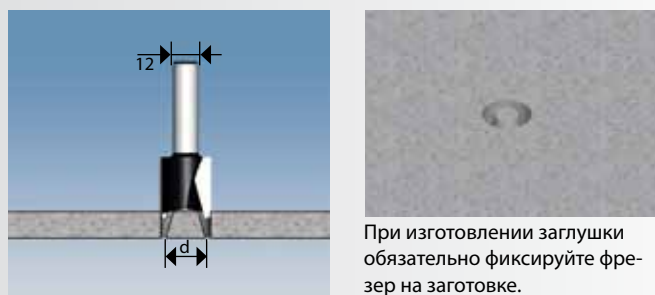

При изготовлении заглушки обязательно фиксируйте фре-зер на заготовке.

Арт.	D	d	L	α°	TL	Rpm max.
1740356	24	18	18	15°	74	20000
1740357	33	23	18	15°	74	18000
1740358	41	33	18	15°	74	16000
1740359	53	45	18	15°	74	12000

Характеристики могут быть изменены без предварительного уведомления.
Corian® зарегистрированный товарный знак E.I. du Pont de Nemours and Company.

Фрезер для шкантов



AV111N Фрезер для шкантов и пазов

Фрезер для шкантов и пазов AV111N специально разработан для фрезерования пазов под закладной элемент (плоский шкант) при любом типе соединения (в «ус», угловое соединение, соединение по плоскости) во всех типах древесины и ДСП. На фрезере установлен новый двигатель мощностью 900 Вт с системой электронного поддержания оборотов под нагрузкой. Благодаря конструкции его упоров, которые обеспечивают настройку по высоте и углу, не требуется проводить точные замеры. Кроме того, при подобном типе соединения существует возможность продольного смещения деталей друг относительно друга для достижения наиболее точного соединения. Фрезер оснащен трехпозиционным поворотным упором, обеспечивающим быструю и простую настройку глубины фрезерования под соответствующий типоразмер шканта (ламели). Фрезер имеет отвод стружки и комплектуется соединительным патрубком для подключения к пылеудаляющему аппарату. При использовании дополнительной оснастки может применяться для устранения дефектов древесины.



Угол и высота регулируется по встроенным шкалам.



Быстрая регулировка глубины паза.



Стандартная комплектация:
Диск твердосплавный 100x22x4 мм (арт. 1440080), 2 зуба и 2+2 предрезца, транспортировочный бокс, адаптер для подключения пылесборника.

Технические характеристики:	
Мощность	900 Вт
Размер фрезы	100x22x4 мм
Холостная скорость	10,000/мин
Макс. глубина фрезерования	20 мм
Вес	2,9 кг
Артикул	7900200

Типы соединений



Соединение по плоскости панели.



Соединение "в ус".



Угловое соединение.



Соединение "в ус" для нагруженных соединений



Шкант No. 6

Дополнительная комплектация



Упор - направляющая СВ64В
Предназначен для формирования паза под установку задней панели или выравнивания деревянных потолочных планок под установку плинтусов.

№ для заказа **6446078**



Ремонтная насадка СА64В
Насадка разработана для устранения дефектов древесины (смоляных кармашков, сучков и т.п.). Фреза не включена.

№ для заказа **6446079**

2546409 Комплект для нанесения клея SEM1
Системы фиксации деталей (см. стр. 72-75)
6446073 Шланг всасывающий, Ø 27 мм, L=3,5 м
Шкант плоский (см. стр. 47)



RA17D Фрезер для установки уплотнителя

Фрезер разработан специально для прорезки пазов в деревянных окнах и дверях для последующей установки силиконового уплотнителя. Быстрая и простая прорезка пазов. Возможно фрезерование без демонтажа окон или дверей. Позволяет устанавливать уплотнитель как на плоскость профиля, так и в угловую часть. Оснащен выводом для подключения пылеудаляющего аппарата.



В комплекте - две взаимозаменяемые направляющие для прорезки пазов под 45° или прямых пазов



Центрирующая пята для более легкого ввода фрезы в начале фрезерования

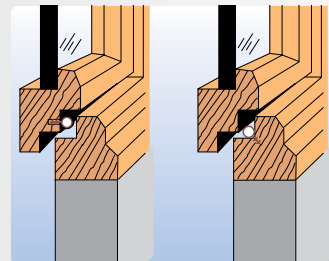

Пазы на окнах, дверях и рамах

Дополнительная комплектация:

1222024 Цанга 8 мм.
1222085 Цанга 6.35 мм (1/4").
1740103 Фреза цилиндрическая двусторонняя, НМ, паз e=3.
1740104 Фреза якорная двусторонняя, НМ.
Уплотнители и прикатывающие ролики (см. стр. 47)

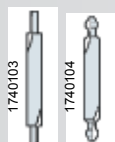

Стандартная комплектация:

Транспортировочный бокс, комбинированная двусторонняя фреза, прямая и угловая направляющие, боковой упор, измеритель глубины, сервисные ключи, шланг для подключения к пылеудаляющему аппарату Ø27 мм, 2,25 м.

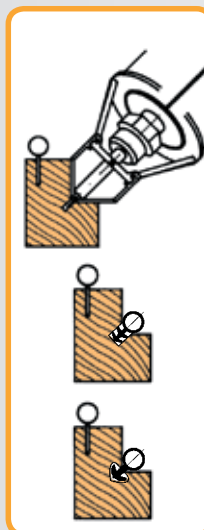

Работа с угловой направляющей: пазы под углом 45°, на ступенчатых рамах и дверях.

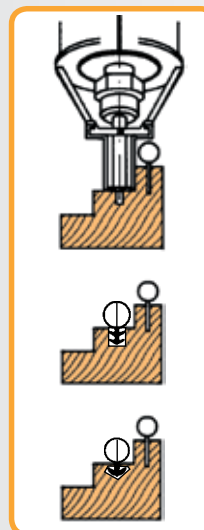

Работа с прямой направляющей: прямые пазы на ступенчатых рамах и дверях.

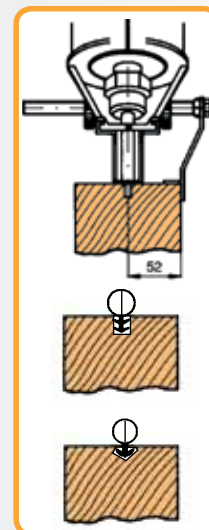

Работа с прямой направляющей и боковым упором: пазы на ровных поверхностях.



Технические характеристики:

Мощность	550 Вт
Цанговый зажим	6 мм
Холодная скорость	30,000/мин
Вес	1.9 кг
Артикул	1700000

Расходные материалы

Деревянные плоские соединительные шканты

Разработаны специально для соединений. Действуют так же, как шпонки или штифты, но имеют перед ними существенное преимущество.

Обладают более высоким сопротивлением и обеспечивают более прочное соединение.

Шканты для фрезера АВ111N

Артикул	Модель	Технические характеристики:
1405001	№ "0"	47x15x4 мм. Глубина паза 8 мм
1405002	№ "10"	53x19x4 мм. Глубина паза 10 мм
1405003	№ "20"	56x23x4 мм. Глубина паза 12 мм
1405004	№ "6"	85x30x4 мм. Глубина паза 20 мм x 2*

(*) 2 последовательных паза на расстоянии 15 мм



№ "0" № "10" № "20" № "6"

Уплотнители

Надежная термоизоляция от жары или холода. Кроме этого, обеспечивают акустическую изоляцию от внешних шумов. Идеальная подгонка предотвращает проникновение пыли, дыма и влаги. Незаменимы в новостройках, легко адаптируются к существующим зданиям.

Термостойкая резина

Артикул	Описание (для фрезера CR94D)
1204047	тип N11GT, 75 м (черный). Мин. кант 11 мм. Паз 10x3.5 мм.
1204048	тип N10GT, 75 м (черный). Мин. кант 10 мм. Паз 10x3.5 мм.
1204049	тип N9GT, 75 м (черный). Мин. кант 9 мм. Паз 8x3.5 мм.
1204050	тип FGT, 100 м (черный). Паз 6x3.5 мм.



ПВХ

Артикул	Описание (для фрезера CR94D)
1204038	тип N11P, 75 м (коричневый). Мин. кант 11 мм. Паз 10x3.5 мм.
1204039	тип N10P, 75 м (коричневый). Мин. кант 10 мм. Паз 10x3.5 мм.
1204040	тип N9P, 75 м (коричневый). Мин. кант 10 мм. Паз 8x3.5 мм.
1204140	тип N9P/B, 75 м (белый). Мин. кант 10 мм. Паз 8x3.5 мм.



ПВХ

Артикул	Описание (для фрезера CR94D)
1204041	тип FP, 100 м (коричневый). Паз 6x3.5 мм.
1204141	тип FP/B, 100 м (белый). Паз 6x3.5 мм.
1204036	тип PL11P, 75 м (коричневый). Мин. кант 11 мм. Паз 8x3.5 мм.
1204037	тип PL10P, 75 м (коричневый). Мин. кант 10 мм. Паз 8x3.5 мм.
1204042	тип PP, 100 м (коричневый). Паз 8x3.5 мм.



Силиконовый уплотнитель

Силиконовый уплотнитель имеет исключительную надежность благодаря высокой стойкости в любом климате и сохранению эластичности при давлении. Оптимальные результаты при температуре от -60° до 200° С.

Артикул	Описание (для фрезера RA17D)
1204081	тип FS1, 100 м (коричневый). Диаметр 8 мм. Паз 5x3 мм.
1204181	тип FS1/B, 100 м (белый). Диаметр 8 мм. Паз 5x3 мм.
1204086	тип FS3, 100 м (коричневый). Диаметр 6 мм. Паз 5x3 мм.
1204186	тип FS3/B, 100 м (белый). Диаметр 6 мм. Паз 5x3 мм.



1204082	тип FS2, 100 м (коричневый). Диаметр 8 мм, якорная канавка.
1204182	тип FS2/B, 100 м (белый). Диаметр 8 мм, якорная канавка.
1204087	тип FS4, 100 м (коричневый). Диаметр 6 мм, якорная канавка.
1204187	тип FS4/B, 100 м (белый). Диаметр 6 мм, якорная канавка.



Ролики

для укладки уплотнителя



Артикул	Описание
1746158	Ролик для FS1, FS1/B, FS2, FS2/B, FS3, FS3/B, FS4 и FS4/B
1850036	Ролик для FP, FP/B и FGT
1850037	Ролик для N9P, N9P/B, N9GT, N10GT, PL10P, N10P и PP
1850047	Ролик для PL11P, N11P, N11GT

Фрезеры для дверей



FR129N Фрезер для петель

Специальный фрезер для формирования посадочных мест при установке петель и другой фурнитуры на дверные коробки и дверные полотна. Легкий в подготовке и простой в эксплуатации, фрезер позволяет осуществлять выборку на три и четыре петли, как правых, так и левых, без предварительной разметки и замеров. Благодаря быстродействующим зажимам, система крепления обеспечивает надежную фиксацию инструмента, а защитные проставки исключают повреждение изделия. Фрезер оснащен мощным двигателем 750 Вт в эргономичном корпусе. Система электронной регулировки поддерживает заданную частоту вращения под нагрузкой. Остальные возможности, как и стандартный комплект поставки, аналогичны предыдущей модели FR29M. Модель FR129N (250) позволяет выполнять посадочные места под карточные петли на дверных коробках толщиной до 250 мм.



Идеальный результат



Фрезерование посадочного места верхней петли в дверной коробке.



Фрезерование посадочного места верхней петли в полотне двери.



Обработка дверной коробки и дверного полотна осуществляется без переналадки

Стандартная комплектация:

Шаблон, фреза НМ (арт. 1140059), копировальное кольцо (арт. 2950105), 2 мерных стержня на 3 и 4 петли, сервисные ключи, транспортировочный бокс.

Копировальные кольца:

2950104 Ø внешн. 10 мм (для фрезы Ø 6 мм).
 2950105 Ø внешн. 12 мм (для фрезы Ø 8 мм).
 2950106 Ø внешн. 14 мм (для фрезы Ø 10 мм).
 2950107 Ø внешн. 16 мм (для фрезы Ø 12 мм).
 2950081 Ø внешн. 18 мм (для фрезы Ø 14 мм).
 2950108 Ø внешн. 20 мм (для фрезы Ø 16 мм).

Дополнительная комплектация:

Шаблоны для петель
 2935142 Специальный шаблон

Фрезы профессиональные
 (см. стр. 39)



Технические характеристики:

Мощность	750 Вт
Холостная скорость	30,000/мин
Цанговый зажим	8 мм
Макс. диаметр фрезы	32 мм
Макс. размер петли (Ø 16 мм)	161 x 70 мм



Макс. глубина фрезерования	11 мм
Макс. ширина зажима	200 мм
Мин. ширина зажима	33 мм
Вес	4,3 кг
Артикул FR129N / FR129N (250)	2900700 / 2900600

Фрезеры для дверей



FC116U Фрезер для врезки замков

Фрезер специально разработан для быстрого, точного фрезерования посадочных мест под корпус и переднюю планку замка в дверях и других изделиях, как на объекте, так и в мастерской. Система крепления инструмента позволяет выполнять пазы на уже установленных дверях, не повреждая их поверхности. Установочная штанга для быстрого монтажа фрезера на заданной высоте дает возможность серийной врезки замков в рекордные сроки. Возможна работа в горизонтальном положении. Для работы с дверями, имеющими уступ, предусмотрена регулировка центровки. Фрезер оснащен червячным механизмом погружения с системой отключения погружения при достижении заданной глубины фрезерования, обеспечивающим последовательное заглубление фрезы в процессе фрезерования, и системой амортизаторов, для

устранения рывков в процессе работы. Такая технология обработки, принимая во внимание наличие дополнительной опоры комбинированного действия (сочетающей в себе преимущества подшипников качения и скольжения) в основании инструмента, позволяет существенно снизить нагрузку на инструмент при выполнении глубоких пазов. Система крепления режущего инструмента состоит из несущей оси, общей для фрез всех диаметров, и непосредственно фрезы, наворачивающейся на эту ось. Использование такой системы позволяет снизить стоимость режущего инструмента и существенно упростить его замену. Кроме того, такая система сводит к минимуму время переналадки на формирование посадочного места под переднюю планку замка.

Стандартная комплектация:

Фреза Ø 16 мм, НМ, Установочная штанга с ограничителем для быстрого монтажа фрезера на заданной высоте при серийной обработке, резиновые протекторы, сервисные ключи, патрубок пылеудаления и приспособление для сверления UT16l.



Деревянный ящик для транспортировки.

Технические характеристики:

Мощность	1,100 Вт
Макс. диаметр фрезы	30 мм
Холодная скорость	23,000/мин
Макс. глубина фрезерования	0-125 мм
Макс. длина фрезерования	177 мм+Ø фрезы
Макс. ширина захвата	190 мм
Артикул	1600300



Идеальный инструмент для прорезки пазов под замки.

С помощью FC116U можно установить практически любой замок.

Позволяет выполнять пазы на дверях с притвором благодаря возможности изменить центровку аппарата по той части двери, где требуется прорезать паз.



Возможность работы в горизонтальном положении, особенно полезен при серийной обработке ненавешенных дверей.



Комплект FC116U включает установочную штангу, которая крепится к аппарату на высоте, выбранной для первой двери. После этого можно фрезеровать пазы на остальных дверях на той же высоте, без повторных замеров.

Дополнительная комплектация:

- 1645287 Удлинитель зажима UP16l.
- 1645288 Приспособление для сверления UT16l.
- 1640148 Фреза для сверления НМ, 2 резца. Ø 18 мм.*
- 1640149 Фреза для сверления НМ, 2 резца Ø 23 мм.*



(*) Фрезы для сверления

Фрезы для дверей

Для фиксации всех фрез используется одна и та же несущая ось, что позволяет облегчить замену режущего инструмента и его стоимость

1640138 Набор фрез, НМ, 5 шт.
Диаметр: 18, 21, 23, 25, 30 мм

(*) Фреза включена в стандартный комплект

- 1640127 Фреза Ø 16 мм НМ*
- 1640150 Фреза Ø 17 мм НМ
- 1640128 Фреза Ø 18 мм НМ
- 1640367 Фреза Ø 20 мм НМ
- 1640129 Фреза Ø 21 мм НМ
- 1640130 Фреза Ø 23 мм НМ
- 1640368 Фреза Ø 23.5 мм НМ
- 1640369 Фреза Ø 29 мм НМ
- 1640131 Фреза Ø 25 мм НМ
- 1640132 Фреза Ø 30 мм НМ
- 1640140 Фреза для сверления Ø 24 НМ

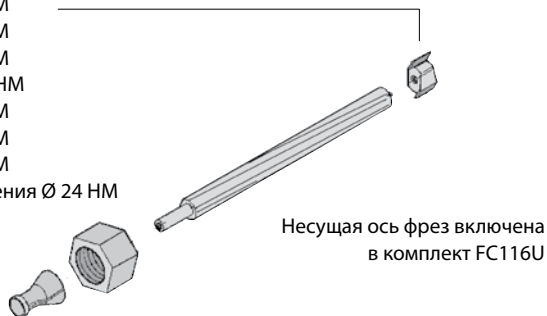

Удлинитель зажима UR16I позволяет устанавливать фрезер на обоих концах двери.



Приспособление UT16I позволяет наметить отверстия для сверления под ручку и запорный цилиндр.



UC16K Шаблондержатель для установки фурнитуры

UC16K разработан для выполнения пазов и посадочных мест для большинства видов замков на торцевых и фронтальных сторонах дверей и коробках. Предназначен для использования с фрезерами FR66P или FR160P и рекомендуется для формирования пазов и посадочных мест под переднюю планку замка, запорный цилиндр, для замков, открываемых магнитной картой и специальных запорных устройств. Система крепления позволяет



фрезеровать пазы на уже установленных дверях, не повреждая их поверхности. Возможна работа в горизонтальном положении. В комплект входит установочная штанга, позволяющая сделать идентичные пазы на одинаковой высоте у нескольких дверей. Стандартный комплект поставки включает копирующее кольцо для использования фрезера FR66P / FR160P.



Технические характеристики:

Рабочая зона по пласти двери: 80 x 300 мм
Рабочая зона по торцу двери: 55 x 300 мм
Максимальная ширина захвата: 190 мм
Минимальная ширина захвата: 13 мм
Макс. глубина фрезерования: 60 мм

Артикул

1645347

Стандартная комплектация:

Шаблондержатель, комплект пластин для изготовления шаблонов, кольцо копирующее для FR66P, FR160P и FRE160P (внеш. Ø 16 мм, арт. 7722122), установочная штанга и сервисные ключи.

Дополнительные фрезы:

- 1640157 Фреза Ø 12 мм, НМ (для FR66P).
- 1640258 Фреза Ø 12 мм, НМ (для FR160P).



Пластины для изготовления шаблонов можно заказать отдельно (Арт. 1645365).



Выполнение пазов для установки кнопок, запорного цилиндра и других механизмов.



Использование UC15K вместе с FR66P позволяет быстро делать отверстия с отличным качеством



UC16K дает великолепный результат и на дверных коробках.



Использование UC16K и FR66P позволяет выполнять посадочное место для накладной планки на коробке и паз под язычок замка и ручки



Необходимо при установке замков, открываемых магнитной картой, и других специальных запорных устройств

Фрезеры для дверей



PB83E Шаблон для установки дверных коробок

Шаблон предназначен для быстрой и качественной установки дверных коробок и наличников в дверные проемы с последующим их закреплением посредством полиуретановой пены. Коробки и наличники можно устанавливать как в новостройках, так и в старых зданиях, причем, в последнем случае, при желании, можно использовать уже существующие двери. Применение полиуретановой пены гарантирует прочность и стойкость двери. Пена быстро отвердевает (менее чем за 10 минут), ускоряя работу и улучшая использование рабочего времени. Шаблон рассчитан на широкий диапазон размеров двери.



Надежная фиксация благодаря полиуретановой пене



Набор для двойных дверей Арт. 8345175

Дополнительная комплектация:
8345175 Планка удлинительная, комплект. Для установки рам и наличников в проемы двойных или специальных дверей шириной от 1,240 до 1,640 мм.

Область применения:

Шаблон может использоваться для установки дверных коробок с различными размерами дверей, выполненных по стандарту UNE 56802

Характеристики:

Высота коробки 1905-2160 мм
Ширина коробки 620-1020 мм
Толщина коробки 35-45 мм
Артикул PB83E: 8300000

Быстрая подготовка



Настройка размеров шаблона PB83E на размер устанавливаемой двери



Закрепление дверной коробки в шаблоне

Легкая установка



Установка шаблона PB83E, уровень с проемом.



Заполнение полиуретановой пеной.



Установка наличников с помощью соответствующих упоров.

Для снятия шаблона PB83E с установленной двери нет необходимости менять размеры. Таким образом, можно установить сколько угодно дверей одного размера.

ВИД УСТАНОВЛЕННОЙ ДВЕРИ В РАЗРЕЗЕ

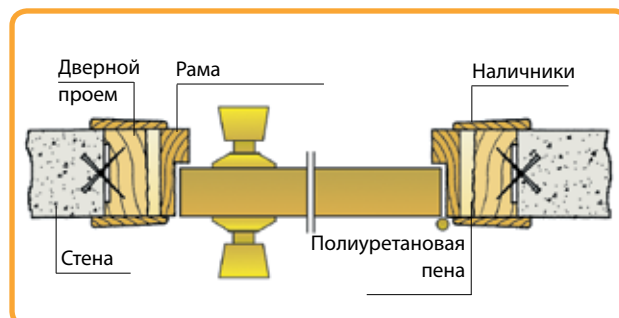

• Фрезеры для дверей



SP270R Устройство быстрозажимное

Практичное устройство, позволяющее прочно закреплять любую заготовку (панель, дверь и т.д.), что обеспечивает безопасность работы. Высокая устойчивость. Возможность закреплять панели или двери толщиной от 6 до 80 мм. Может удерживать заготовки весом до 80 кг.

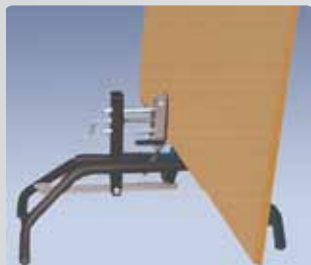

Идеально для фиксации дверей, панелей и т.д.



Обеспечивая быструю и надежную фиксацию, облегчает работу с дверными полотнами, панелями и т.д.

Технические характеристики:

Толщина заготовки	6-80 мм
Макс. вес заготовки	80 кг
Вес	3 кг
Артикул	7000400



SPR770T Устройство быстрозажимное на колесах

Практичное фиксирующее устройство на колесах позволяет одному человеку удерживать и перемещать практически любые типы панелей, дверные полотна, мебельные щиты и т.д.

Диапазон раскрытия зажима от 6 до 110 мм. Зажим оснащен защитными накладками, защищающими транспортируемые заготовки или изделия от повреждений.

Устройство удобно и легко в эксплуатации. Заготовка надежно фиксируется под собственным весом. Благодаря ножной педали извлечение детали из зажима также не составляет труда.

Фиксирующее устройство оснащено накачиваемыми колесами, что обеспечивает легкую транспортировку фиксируемых изделий, в том числе и по ступенькам. Устройство оснащено блокираторами колес, что позволяет использовать его в качестве стационарного фиксирующего устройства. При блокировке колес особенно удобно обрабатывать торцы, например выполнять подгонку дверного полотна.

Практичная и надежная конструкция фиксатора делает его идеальным помощником для профессионалов в области деревообработки. Быстрозажимное устройство позволяет фиксировать детали весом до 200 кг.



Позволяет одному человеку удерживать и перемещать изделия весом до 200 кг



Перемещение крупноформатных заготовок, в том числе по неровным полам и ступеням.



При блокировке колес особенно удобно обрабатывать торцы.

Технические характеристики:

Толщина заготовки	6-110 мм
Макс. вес заготовки	200 кг
Вес	8 кг
Артикул	7000700

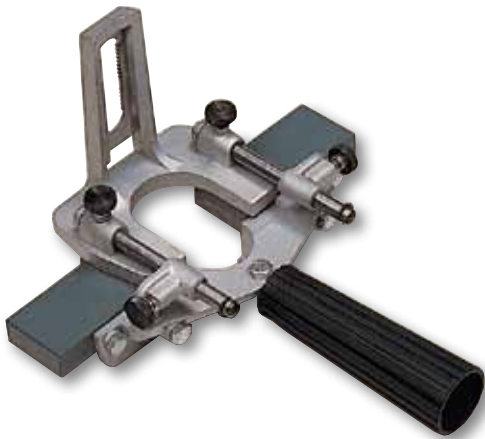

ZB93 Насадка для установки петель

Насадка ZB93 специально разработана для фрезера FR192N и применяется для фрезерования посадочных мест под петли без использования шаблонов. Благодаря возможности продольного и поперечного движения позволяет устанавливать любые накладные петли и формировать паз под переднюю планку замка.

Артикул: 1750000



Установка петель с насадкой ZB93.

RC29M

Устройство для формирования угла петли

Устройство для выборки угла петли предназначено для формирования прямого угла после фрезерования посадочного места под карточные прямоугольные петли. При помощи RC29M можно вырубать участки с радиусом скругления до 20 мм при глубине до 6 мм.



Углы 90°. Безупречная и быстрая отделка.



Точная и быстрая отделка.



С устройством RC29M возможно получить углы в 90° для установки петель с прямыми углами.



Технические характеристики:

Размер ножей	20x20 мм
Макс. радиус выемки	20 мм
Макс. глубина выемки	6 мм
Артикул	2945471

EP70P Рычажный механизм для демонтажа дверного полотна

Рычажный механизм EP70P - идеальное устройство для демонтажа дверных полотен практически любого веса, в том числе металлических и противопожарных дверей. Его конструкция позволяет поворачивать устройство в обе стороны относительно двери, облегчая демонтаж дверного полотна. Кроме того опорная площадка также может поворачиваться относительно корпуса рычажного механизма и имеет специальную защитную накладку, которая предотвращает царапины на двери. Благодаря малому весу, всего 1 кг, рычажный механизм удобен в транспортировке.



Простота и легкость демонтажа дверного полотна практически в любых условиях

Эргономичная педаль с нескользящей поверхностью.



Технические характеристики:

Вес	1 кг
Артикул	7000600

• Фрезеры для напольных покрытий



RZ270S Отрезная машина

Машина специально разработана для подрезки дверей, дверных коробок и плинтусов, идеально подходит для укладки паркета и всевозможных напольных покрытий. Оснащена мощным двигателем - пропил выполняется чисто, легко и быстро. Глубина и высота реза полностью регулируется по встроенным миллиметровым линейкам.

Оснащена соединительным шлангом для подключения пылеудаляющего аппарата.

Подрезная машина крайне удобна для решения проблем при укладке любого типа напольных покрытий. Легкая и быстрая настройка по высоте и глубине пропила позволяет работнику выполнять свою работу просто, быстро и качественно. В процессе работы нет необходимости демонтировать двери, дверные коробки, наличники, плинтусы и т.д.



Стандартная комплектация:

Диск пильный НМ, Z=24, Ø165 мм (арт. 7040314), шланг пылеудаляющий 3.5 м, транспортировочный бокс и сервисные ключи.



Обработка дверных коробок не требует демонтажа.



Глубина пропила позволяет подрезать двери без их демонтажа



При подрезке плинтусов выставляется глубина пропила, соответствующая толщине плинтуса.



При снятом переднем кожухе позволяет обрабатывать углы.



Позволяет формировать компенсационный зазор при укладке напольных покрытий.



Пильные диски (дополнительно):

7040193 Диск алмазный (Ø 150 мм) для резки кирпича, бетона, гранита, керамики.

7040316 Диск пильный (Ø 165 мм, Z30) по металлу, применяется для резки металлических листов на армированных дверях.

Технические характеристики:

Мощность	1300 Вт
Максимальная глубина пропила	0-47 мм
Минимальная высота пропила	8 мм
Максимальная высота пропила	35 мм
Холодная скорость	5,000/мин
Вес	5,6 кг
Артикул	7000300





FR817T Угловой фрезер

Угловой фрезер специально разработан для выравнивания углов при шлифовании деревянных полов или ступенек. Позволяет выравнивать места стыков, в которые традиционные шлифовальные машинки не имеют доступа. Оснащен фронтальным протектором, что предохраняет плинтус или другие фиксированные элементы на стене от повреждений.

Применяется для снятия выступающей части вставки при устранении дефектов древесины. Легок в управлении. В комплектацию входит адаптер для подключения к внешнему пылеудаляющему аппарату.



Позволяет обрабатывать места не доступные для шлифовальных машин.



Благодаря продуманной конструкции обеспечивается легкий доступ к углам.



Легкая и быстрая настройка вылета фрезы.



Оснащен фронтальным протектором, что предохраняет плинтус или какие-либо другие фиксированные элементы на стене от повреждений.

Безупречная отделка за короткое время



Стандартная комплектация:

Фреза НМ 90°, сервисные ключи, транспортировочный бокс.

Технические характеристики:

Мощность	750 Вт
Холодная скорость	14000 - 30,000/мин
Вес	1.9 кг
Артикул	1700300



Циркулярные пилы



SR74K Циркулярная пила

Легкая, компактная ручная циркулярная пила с высокой мощностью двигателя 1200 Вт и глубиной пропила до 51 мм. Глубина и угол реза регулируются. Оснащена полной системой защиты - комплектуется расклинивающим ножом, защитным кожухом и выводом для подключения к внешнему пылесборнику.

Комплект поставки включает твердосплавный диск, параллельный упор, сервисные ключи.



Легкая и устойчивая, глубина пропила до 51 мм.



Выполнение наклонного реза.



Имеет патрубок для подключения внешнего пылесборника.

Дополнительная комплектация:
6446073 Шланг всасывающий, Ø 27 мм, L=3,5 м
9045705 УСР90 Шина направляющая
9045767 Адаптер для установки SR74K на шину УСР90
Пильные диски см. стр. 65

SR90J Циркулярная пила

Ручная циркулярная пила с увеличенной глубиной пропила. Легка и безопасна в работе, пригодна для длительной эксплуатации. Оснащена мощным двигателем 1400 Вт. Глубина пропила до 70 мм. Глубина и угол реза регулируются. Оснащена защитным кожухом пыльного диска с автоматическим возвратным механизмом и выводом для подключения к внешнему пылесборнику. Комплект поставки включает твердосплавный диск, параллельный упор, сервисные ключи.



Глубина пропила до 70 мм.



Выполнение наклонного реза.



Имеет патрубок для подключения внешнего пылесборника.

Дополнительная комплектация:
6446073 Шланг всасывающий, Ø 27 мм, L=3,5 м
9045705 УСР90 Шина направляющая
Пильные диски см. стр. 65

Технические характеристики:

Мощность	1,200 Вт
Диаметр диска	153x20 мм
Глубина реза при 90°	51 мм
Глубина реза при 45°	34 мм
Холодная скорость	5,000/мин
Вес	3.4 кг
Артикул	7400100



Технические характеристики:

Мощность	1,400 Вт
Диаметр диска	200x30 мм
Глубина реза при 90°	70 мм
Глубина реза при 45°	49 мм
Холодная скорость	5,800/мин
Вес	6.2 кг
Артикул	9000500





SRI174T Погружная пила

Эргономичный дизайн. Пила устанавливается на направляющей шине без дополнительного оборудования. Мощный мотор позволяет раскраивать разные типы материалов заготовки.

Пила оснащена автоматической системой защиты от перезагрузки и системой плавного пуска, а также быстрым тормозом пильного диска, стопором шпинделя, специальным устройством для облегчения замены пильного диска и настройки глубины пропила, адаптером для соединения с пылеудалением.

Основным преимуществом погружной циркулярной пилы является возможность врезания в заготовку, без захода с одного из ее торцов. Выборка посадочного места под варочную панель? Благодаря погружному механизму и возможности работы по направляющей шине - нет проблем!



Удобная и точная настройка глубины пропила от 0 до 55 мм



Эксцентрики для выборки зазора между подошвой пилы и направляющей шиной.



Минимальное расстояние от стены до линии пропила составляет 13,5 мм.

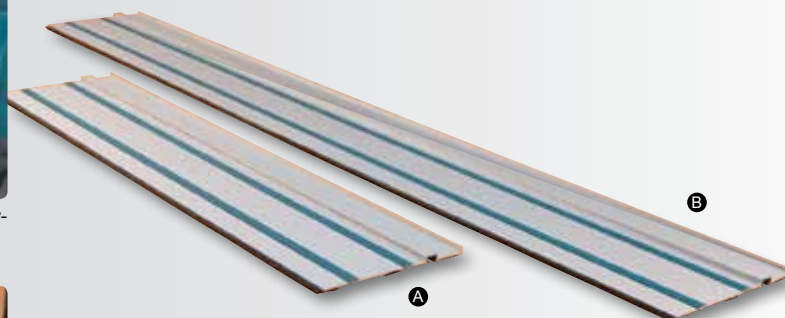

Дополнительная комплектация:

- 7406518 UCP174T-800 шина направляющая (800 мм) **A**
- 7406519 UCP174T-1400 шина направляющая (1400 мм) **B**
- 7445818 Пластина для стыковки шин направляющих **C**
- 7445819 Присоски вакуумные, комплект, 2 шт. (для гладких и непористых поверхностей) **D**
- 6045710 Комплект струбцин, 2 шт. **E**
- 6446073 Шланг всасывающий, Ø 27 мм, L=3,5 м
- 7404267 Лента противоскольная 1400 мм



Стандартная комплектация:

Пильный диск Ø 160/20 мм x Z28, адаптер системы пылеудаления, транспортировочный бокс, сервисные ключи.



Технические характеристики:

Мощность	1,150 Вт
Диаметр пильного диска	160x20 мм
Глубина пропила под углом 90°	55 мм
Глубина пропила под углом 45°	35 мм
Холодная скорость	5,500/мин
Вес	4,7 кг
Артикул	7400300



Дополнительная комплектация:

- 7440163 Диск пильный, НМ, Ø160/20, 28z (стандартная комплектация)
- 7440327 Диск пильный, НМ, Ø160/20, 48z, для материалов типа Corian® и ламинированных панелей
- 7440328 Диск пильный, НМ, Ø160/20, 54z, AD -5°, для алюминия и пластика

Corian® - зарегистрированная торговая марка компании DuPont

● ○ Пилы маятниковые

Для работы по деревине



TS48L

Аналогична TM43L, но без верхнего столика.
 Артикул: 4800600

TM43L Пила маятниковая торцовочная

Переносная торцовочная пила. Высокая точность и чистовой пропил. Головка наклоняется на угол от 0° до 45°. Поворотный стол с углом поворота от -45° до +45° с фиксацией кратных углов и возможностью установки нестандартных углов поворота стола. Отличается высокой частотой вращения диска, что обеспечивает качественный распил. Применяется для обработки древесины и МДФ профилей. В комплект входит верхний столик с продольной направляющей. Система безопасности включает встроенный тормоз диска, защиту от случайного запуска, благодаря прерывателю подачи тока, и предохранитель, защищающий двигатель от перепадов напряжения в сети, а также защитный кожух пильного диска, обеспечивающий безопасность работника.

Стандартная комплектация:

Пильный диск (НМ, Z=40, Ø 250 мм), продольная направляющая и сервисные ключи.

Дополнительная комплектация:

3345416 Струбцины винтовые, компл. из 2 шт.

3345470 Комплект для переноски станка.

7246098 Упор торцевой для верхнего стола (см. стр. 62).

6446073 Шланг всасывающий, Ø 27 мм, L=3,5 м (при работе на верхнем столе).

5800100 Стол рабочий MT58K.

Пильные диски см. стр. 65



Цельное основание с большой опорной поверхностью. Новая противозахватная система поворота.



Верхний столик для вспомогательных работ. Оснащен защитой пильного диска.



Оснащена выводом для подключения внешнего пылеудаляющего аппарата.



Дополнительная комплектация: Комплект струбцин (Арт. 3345416)



Положение ручки регулируется по высоте для максимального удобства работы.



Комплект для переноски (Арт. 3345470). Облегчает транспортировку станка.

Характеристики пропила

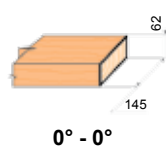

0° - 0°

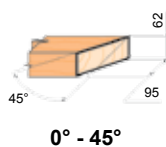

0° - 45°

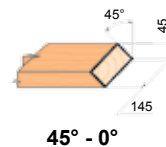

45° - 0°

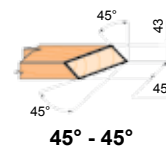

45° - 45°

Технические характеристики:

Мощность	1,100 Вт
Холодная скорость	5,500/мин
Диаметр пильного диска	250 мм
Вес	18 кг
Артикул	4300600

Характеристики пропила

Головка	Стол	Пропил
0°	при 0°	62x145 мм
	при 45°	62x95 мм
45°	при 0°	45x145 мм
	при 45° влево	43x45 мм
Макс. глубина пропила на верхнем столике:		40 мм
Размеры верхнего стола:		307x375 мм

Для работы по деревине



TS33W

Аналогична TM33L, но без верхнего столика.
 Артикул: 3300401

TM33W Пила маятниковая торцовочная с лазерным указателем линии пропила

Переносная торцовочная пила обладает высокой мощностью и большой глубиной пропила. Головка наклоняется на угол от 0° до 45°. Поворотный стол с углом поворота от -45° до +45°, фиксацией кратных углов и возможностью установки нестандартных углов поворота стола. Отличается большой глубиной пропила, что позволяет использовать эту модель для торцовки оконного профиля и т.д. Применяется для обработки древесины и МДФ профилей. Оснащена верхним столом с продольной направляющей. Система безопасности включает встроенный тормоз диска, защиту от случайного запуска благодаря прерывателю подачи тока и предохранитель, защищающий двигатель от перепадов напряжения в сети, а также защитный кожух пильного диска, обеспечивающий безопасность работника. Имеет стопор пильного диска для облегчения его замены и бесшумный редуктор с ременной передачей.



Защита от случайного запуска при отключении питания.



Лазер установлен на прижимной шайбе пильного диска, что обеспечивает точность при любом положении пильного диска.



Новая система настройки настройки положения верхнего стола обеспечивает точную и плавную настройку.



Верхний столик для вспомогательных работ. Глубина пропила регулируется от 0 до 50 мм



Дополнительная комплектация: Струбцины (Арт. 3345416).



Мягкий плавный ход благодаря новому, более мощному амортизатору.



Дополнительная комплектация:
 3345416 Струбцины винтовые, компл.
 3345470 Комплект для переноски.
 6446073 Шланг всасывающий, Ø 27 мм, L=3,5 м (при работе на верхнем столе).
 5800100 Стол рабочий MT58K.
 7246098 Упор торцевой для верхнего стола
 Пильные диски см. стр. 65

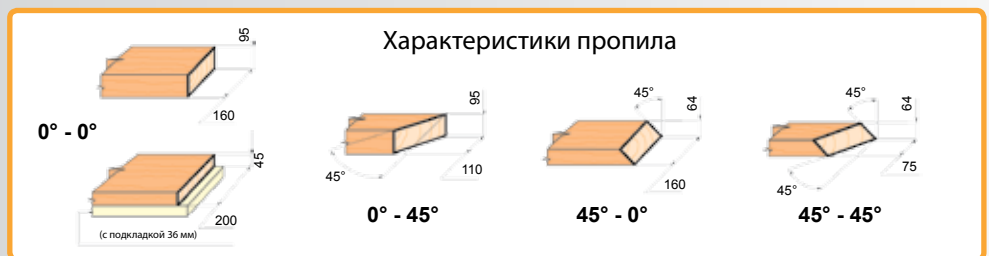

Стандартная комплектация: Пильный диск, НМ, Z=48, Ø 300 мм, направляющая и сервисные ключи

Технические характеристики:

Мощность	1,500 Вт
Холодная скорость	3,700/мин
Диаметр пильного диска	300 мм
Вес	19 кг
Артикул	3300400



Характеристики пропила:

Головка	Стол	Пропил
0°	при 0°	95x160 мм
	с подкладкой	45x200 мм
	при 45°	95x110 мм
45°	при 0°	64x160 мм
	при 45° (влево)	64x75 мм
Макс. глубина пропила на верхнем столике:		50 мм
Размеры верхнего столика:		307x375 мм

Пилы маятниковые

Для работы по древесине



TS72C
TS73C

Аналогична TM72C/TM73C, но без верхнего столика.
Артикул: 7200001/7300001

TM72C/TM73C Пила маятниковая торцовочная

Переносная торцовочная пила. Обладает высокой мощностью и большой глубиной пропила. На пилах этой серии устанавливается асинхронный бесщеточный двигатель, обеспечивающий продолжительную работу машины. Отличается большой нагрузочной способностью, что позволяет использовать эту модель для серийного производства. Применяется для обработки древесины и МДФ профилей. В комплект поставки входит верхний столик с продольной направляющей. Система безопасности включает встроенный тормоз диска, защиту от случайного запуска благодаря прерывателю подачи тока, а также защитный кожух пильного диска, обеспечивающий безопасность работника. Поставляется в двух вариантах исполнения: с одно- и трехфазным асинхронным двигателем (модели серии 72 и 73 соответственно).

Дополнительная комплектация:

7500092 Струбцины винтовые, компл. 6446073 Шланг всасывающий, Ø 27 мм, L=3,5 м (при работе на верхнем столе).

5800100 Стол рабочий MT58K.

Пильные диски см. стр. 65

Варианты электропитания:

TM72C: 220В, 1200 Вт однофазное с верхним столом.

TS72C: 220В, 1200Вт, однофазное без верхнего стола.

TM73C: 220/380В, 1300Вт, трехфазное с верхним столом.

TS73C: 220/380В, 1300Вт, трехфазное без верхнего стола.



Конструкция аппарата обеспечивает высокую точность в любом положении.



Оснащена выводом для подключения внешнего пылеудаляющего аппарата, что обеспечивает чистоту и безопасность работы.



Защита от случайного опускания головки. Защита от случайного пуска при прерывании подачи тока.



Модели серии TM включают верхний столик для вспомогательных работ.



Головка может поворачиваться от 0° до 45° в обе стороны и наклоняться от 0° до 45°.



Дополнительная комплектация: Прижим винтовой (Арт. 7500092).

Характеристики пропила

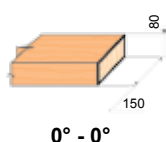

0° - 0°

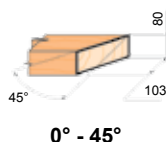

0° - 45°

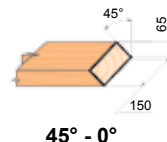

45° - 0°

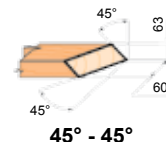

45° - 45°

Стандартная комплектация: Пильный диск, Z=48, Ø 300мм, продольная направляющая, ограничитель длины заготовки и сервисные ключи.

Технические характеристики:

Мощность	1,200/1,300 Вт
Холодная скорость	3,000/мин
Диаметр диска	300 мм
Вес	30 кг
Артикул: TM72C / TM73C	7200000 / 7300000



Характеристики пропила

Головка	Стол	Пропил
0°	при 0°	80x150 мм
	при 45°	80x103 мм
45°	при 0°	65x150 мм
	при 45° влево	63x60 мм
Макс. глубина пропила на верхнем столике:		35 мм
Размеры верхнего стола:		340x417 мм



TC133R Копирователь угла (малка)

MT58K Мобильный рабочий стол

Копирователь угла (малка) позволяет перенести точное значение угла на заготовку при изготовлении соединения в "ус". Инструмент позволяет избежать замеров углов и потери времени на расчеты, что делает его незаменимым для углов соединения, отличных от 90°.

При снятии угла при помощи малки указатель угла пропила делит считанный угол пополам, точно указывая требуемый угол распила. Для фиксации скопированного угла и исключения погрешности при переносе угла на режущий инструмент служит фиксирующий винт. Установите малку параллельно обрабатываемой заготовке, а режущий инструмент параллельно указателю угла пропила, и Вы получите пропил строго под необходимым углом. Полностью снимается необходимость измерений численных значений и расчетов углов - прекрасный результат легко и быстро. Копирователь угла можно использовать с любым заусовочным инструментом по дереву или металлу. Малку можно использовать для считывания как внутренних, так и внешних углов. Абсолютная симметричность позволяет использовать инструмент для торцевания обеих соединяемых заготовок.



Легкое копирование угла.



Перенос угла на режущий инструмент.



Идеальный результат без расчетов.

Регулируемый по высоте, мобильный складывающийся стол MT58K обеспечивает устойчивую поверхность на которой может быть установлена торцовочная пила или автоматический резак для раскроя пластика. Может складываться и перевозиться вместе с установленным инструментом без его демонтажа.



Нажмите ногой на подъемную скобу и зафиксируйте стол на требуемой высоте.



Дополнительная комплектация:
5845325 Штанга расширительная с опорным роликом



Дополнительная расширительная штанга арт. 5845325 может быть установлена с каждой стороны, обеспечивая удобство работы с длинными деталями. Снабжена роликом для легкого перемещения заготовки.



В зависимости от вида работы, стол можно зафиксировать на 4 разных уровнях.



Возможность перемещения стола MT58K с зафиксированной сверху пилой.

Технические характеристики:

Рабочая высота	810, 734, 621 и 383 мм
Размер стола	600x450 мм
Максимальная нагрузка	100 кг
Артикул	5800100

Пильные диски и полотна

Инструмент

Пильные диски

Пилы циркулярные	Модель
Для древесины и ДВП. Твердосплавный. Ø 153x20x2.5 12z · Арт. 7440092	SR74K
Для древесины и ДВП. Твердосплавный. Ø 153x20x2 24z · Арт. 7440196	SR74K
Для ДВП и пластика. Твердосплавный. Ø 153x20x2.4 40z · Арт. 7440309	SR74K
Для ДСП. Твердосплавный. Ø 160x20x2.8 28z · Арт. 7440163	SRI174T
Для ламината, искусственного камня и твердых материалов. Твердосплавный. Ø 160x20x2.6 48z Арт. 7440327	SRI174T
Для алюминиевых и пластиковых профилей. Твердосплавный. С отрицательным передним углом Ø 160x20x2.6 54z · Арт. 7440328	SRI174T
Для древесины и ДВП. Твердосплавный. Ø 200x30x2.5 20z · Арт. 9040154	SR90J
Для древесины и ДСП. Твердосплавный. Ø 200x30x2.7 30z · Арт. 9040155	SR90J
Пилы маятниковые	
Для древесины, ДСП и пластика. Твердосплавный. Ø 250x20/30x3,2 40z · Арт. 4340082	TM43L, TS48L
Для древесины, ДСП и пластика. Твердосплавный. Ø 300x20/30x3,1 48Z · Арт. 9040068	TM33L, TS33L
Для древесины, ДСП и пластика. Твердосплавный. Ø 300x30x2,8 48z · Арт. 7240188	TM72C, TM73C, TS72C, TS73C, TM33L, TS33L
Для ДСП, алюминиевых и пластиковых профилей. Твердосплавный. Ø 300x30x3,2 72z A.D.0 · Арт. 9040069	TM72C, TM73C, TS72C, TS73C, TM33L, TS33L, TM233T, TM172T
Для алюминиевых и пластиковых профилей. Твердосплавный. С отрицательным передним углом Ø 300x30x3,2 96z A.D.neg. · Арт. 3340319	TM72C, TM73C, TS72C, TS73C, TM33L, TS33L, TS233T, TS233T, TS172T
Для лакированных заготовок. Твердосплавный. Ø 300x30x2,7 96z Teflon · Арт. 3340190	TM72C, TM73C, TS72C, TS73C, TM33L, TS33L
Другие модели	
Для древесины, ДСП и пластика. Твердосплавный. Ø 165 24z · Арт. 7040314	RZ270S
Для древесины, ДСП и пластика. Твердосплавный. Ø 160 24z · Арт. 7040182	RZ170N
Для бронированных дверей Ø 165 · Арт. 7040316	RZ270S
Алмазный для резки кирпича, бетона, гранита, керамики Ø 150 · Арт. 7040193	RZ270S
Фреза твердосплавная, Ø100x22 мм, Толщина 4 мм, 2 резца и 2+2 предрезца · Арт.1440080	AB111N



ASM582T Пылеудаляющий аппарат

Пылеудаляющий аппарат для сбора всех типов пыли, стружки или не опасных минеральных материалов. Фильтр "М" класса предназначен для удаления минеральной или деревянной пыли со значениями МАК > 0,1 мг/м³. Аппарат оснащен системой виброочистки.

Благодаря высокой мощности всасывания пылеудаляющий аппарат обеспечивает комфортные и безопасные условия на рабочем месте. Оснащается разъемом для подключения электроинструмента и обеспечивает коммутацию с ним. То есть, при включении электроинструмента автоматически включается пылеудаляющий аппарат. При выключении инструмента выключение пылеудаляющего аппарата происходит с задержкой в несколько секунд для удаления остаточной пыли из инструмента и соединительного шланга.



Фильтр класса "М" с системой виброочистки.



Разъем для подключения электроинструмента (система синхронного старта).

Стандартная комплектация:

Шланг пылеудаляющий, мешок - пылесборник полиэстеровый.

Дополнительная комплектация:

8299656 Распределитель "Y" образный
8299645 Мешок - пылесборник бумажный
8245847 Комплект для уборки

Технические характеристики:

Мощность	1,400 Вт
Мах. мощность внешней нагрузки	2,400 Вт
Емкость контейнера	21 л
Воздушный поток	215 м ³ /ч
Вес	13 кг
Артикул	8200400



AS182K / AS282K / AS382L Пылеудаляющие аппараты

Профессиональные пылеудаляющие аппараты для сбора пыли и жидкости. Разработаны специально для подключения к станкам и инструменту. Благодаря высокой мощности, обеспечивают комфорт и безопасность на рабочем месте.

Оснащены розеткой для подключения электрооборудования и автоматически включаются при активации нагрузки, выключение происходит с задержкой в несколько секунд (для вытягивания остаточной пыли из шланга) после отключения нагрузки. Модели AS182K и AS282K комплектуются соединителем на два шланга для одновременного подключения двух инструментов и двумя шлангами. В комплект поставки входит набор для уборки оборудования и помещений. Может работать как с мешками для сбора отходов производства, так и в контейнер аппарата.

Модель AS382L специально разработана для работы с кромкооблицовочным станком (модель EB35), а также



Модель AS182K легкий и удобный в транспортировке.

для использования в случае необходимости более эффективного пылеудаления. Оснащен двумя турбинами, благодаря чему имеет большую мощность всасывания. В комплект поставки входит шланг, соединительный шнур для подключения к кромкооблицовочному станку модель EB35, но не комплектуется набором для уборки помещений и Y-образным соединителем.



Система двойной фильтрации для улавливания мельчайших частиц.



Возможность подключения двух инструментов одновременно.



Розетка для подключения электроинструмента (система синхронного старта).



Модели AS282K и AS382L имеют контейнер большой емкости.



Комплект насадок Арт. 8246233 (Дополнительно)*

Позиция	Арт.	Описание
1	8299157	Гибкий шланг, 2 м
2	8299158	Щетка
3	8299159	Насадка для жидкостей
4	8202131	Насадка для пазов
5	8299092	Груглая щетка
6	8202316	Прямой патрубок, 2 шт.
7	8202317	Изогнутый патрубок
8	8202134	Насадка треугольная

(*) Комплект насадок (арт. 8246233) входит в стандартный комплект поставки для моделей AS182K и AS282K.

Технические характеристики:

Мощность, модели AS182K и AS282K	1,200 Вт
Мощность, модель AS382L	2,300 Вт
Емкость контейнера, модель AS182K	27 л
Емкость контейнера, модели AS282K и AS382L	72 л
Охлаждение	проточное
Разряжение (мм водного столба)	2,200

Поток воздуха, модели AS182K и AS282K	170 м³/ч
Поток воздуха, модель AS382L	340 м³/ч
Макс. внешняя нагрузка на розетке	2,000 Вт
Длина эл. кабеля	8 м
В комплектацию входят фильтры предварительной и тонкой очистки	
Артикул AS182K	8200100
Артикул AS282K	8200200
Артикул AS382L	8200300



Дополнительная комплектация:
8299173 Распределитель Y-образный для AS382L (входит в комплектацию моделей AS182K и AS282K).

AS182K / AS282K / AS382L / ASC482U / ASM582T

Схема подключения

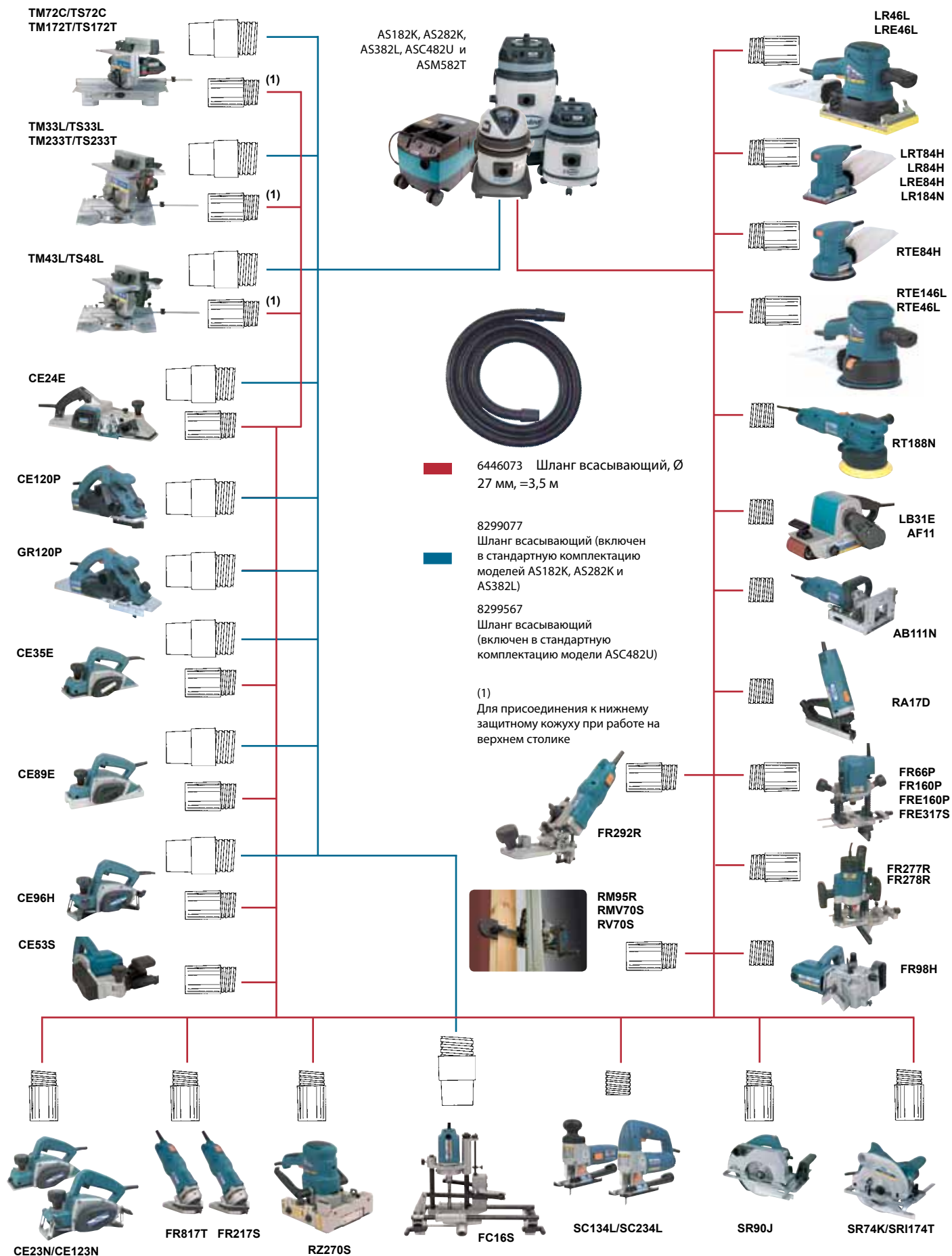



MC3 Резак для ПВХ профиля

L100/L160 Ролик прикатывающий

Резак предназначен для резки всех видов ПВХ профилей для отделки помещения, например после установки оконных блоков и рулонных штор.

Позволяет обрезать профиль по длине, ширине или даже сформировать любой требуемый угол, без лишних усилий.

Резак не требует его установки, имеет компактные размеры и удобен в транспортировке.



Выполнение углового реза.



Быстрая, чистая и безопасная обрезка без электростатической пластиковой пыли.

Данное приспособление разработано для прикатывания поверхностного слоя при шпонировании деталей. Ролик обеспечивает равномерное распределение давления на клеевой слой для исключения воздушных пузырей при склейке. Существуют две модификации данного устройства: L100 - с длиной ролика 100 мм и L160 - с длиной ролика 160 мм.



Прост и эффективен в применении

2546439 L100 - с длиной ролика 100 мм
2546440 L160 - с длиной ролика 160 мм

Технические характеристики:

Размер	370 x 270 x 220 мм
Вес	8.5 кг
Артикул	5500100



U78 Резак торцовочный

Резак гильотинного типа применяется для торцевой резки натурального шпона. Предназначен для стационарного использования на верстаке. Большая ширина реза позволяет обрабатывать заготовки до 145 мм, а благодаря направляющей линейке выполняется точный рез под углом в диапазоне от 0 до 45 градусов.



Чистовой рез



Высокая точность.

CO15L Резак для неметаллического листового материала

Резак для нарезки полос. Высокая скорость и простота в эксплуатации. Чистый рез без сколов и отходов. Режет пластик и натуральный шпон. Микрометрическая регулировка глубины реза. Микрометрическая регулировка направляющей линейки с миллиметровой шкалой для настройки ширины реза.



Чистый рез без сколов и отходов.



Микрометрическая регулировка ширины реза.

Сменные ножи:
1527075 Нож конусный,
компл. 2 шт.

Дополнительная комплектация:
1550000 ТК78 зажим для крепления
на верстаке.



Зажим ТК78 для крепления на верстаке.

Технические характеристики:

Ширина среза при 90°	145 мм
Ширина среза при 45°	90 мм
Макс. толщина материала	1.8 мм
Вес	7 кг
Артикул	5500000

Технические характеристики:

Ширина полосы	12-110 мм
Толщина материала	0-2 мм
Вес	1.2 кг
Артикул	1500200



CO49K Резак для листового материала с автоподачей

Резак с автоподачей CO 49K - это результат разработок фирмы Virutex, как производителя машин по резке ламината. Позволяет нарезать полосы ламината, пластика, шпона и других легких неметаллических материалов. Его система протяжки, состоящая из моторизованных резиновых валиков и отличная режущая система роликовых ножей обеспечивает чистый раскрой без сколов. Возможность работы с листами любых размеров, благодаря широкому столу, обеспечивающему устойчивость заготовки. Дополнительные работы по настройке не требуются. Специально для работы с ламинатом резак имеет дисковый разделитель. Также оснащен передвижной направляющей линейкой и шкалой для легкой установки ширины раскроя.



Легко регулируется и прост в обращении.



Простая настройка ширины раскроя.

Сменные ножи:

1527075 Нож конусный, компл. 2 шт.

Дополнительная комплектация:

5800100 МТ58К рабочий стол



Благодаря широкому столу, обеспечивающему устойчивость заготовки, необходимую для получения идеальных резцов, можно работать с листами любых размеров.

Технические характеристики:

Мощность	180 Вт
Скорость подачи	13.6 м/мин
Макс. толщина реза	1.6 мм
Мин. длина заготовки	185 мм
Ширина раскроя	16-635 мм
Вес	44 кг
Артикул	4900500

L100/L160 Ролик прикатывающий

NEW

Данное приспособление разработано для прижима склеиваемых поверхностей. Ролик обеспечивает равномерное распределение давления на клеевой слой для исключения воздушных пузырей при склеивании. Существуют две модификации данного устройства - с прикатывающими роликами длиной 100 и 160 мм.



Простая настройка ширины раскроя.



L100 с длиной ролика 100 мм	2546439
L160 с длиной ролика 160 мм	2546440

•○ Системы фиксации



SVE500 Система вакуумной фиксации электрическая

Инструмент предназначен для надежной и быстрой фиксации заготовок весом до 95 кг. Система вакуумной фиксации заготовок SVE 500 оснащена насосом с электрическим приводом и может применяться для фиксации заготовок при выполнении практически любых столярных работ, за исключением работы во взрывоопасных помещениях, как в горизонтальном, так и в вертикальном положении.



Простое и надежное закрепление заготовки в горизонтальной плоскости.



Стандартная комплектация:
Основной модуль с электрическим насосом, дополнительный модуль, транспортировочный бокс.

Дополнительная комплектация:
Комплект Г-образных струбцин, L=100 (арт. 6045710)

Г-образные струбцины - простой и надежный способ закрепления системы на грубой поверхности.



Фиксация маленьких заготовок благодаря возможности деления вакуумного стола.



Технические характеристики:

Мощность	120 Вт
Разряжение	750 мбар
Макс. вес заготовки	95 кг
Размеры рабочего стола	340x125 мм
Габаритные размеры	390x145x200 мм
Вес	14.7 кг
Артикул	5000600

SVN250 Базовый пневматический модуль

Базовый пневматический модуль разработан для фиксации деталей с гладкой не пористой поверхностью при помощи создания разрежения между основанием модуля и деталью. Модуль одинаково пригоден для фиксации как больших, так и маленьких деталей в различных положениях. Подача сжатого воздуха осуществляется от компрессора. Компактный размер позволяет использовать его как в цеху, так и на объекте с возможностью фиксации обрабатываемой детали, как в вертикальном, так и горизонтальном положении. Практически идеальная оснастка для фиксации заготовок при различных видах обработки, таких как фрезерование, шлифование и т.д. Конструкция рабочей поверхности, разделенной на секции, позволяет адаптировать размер рабочей зоны в меньшую сторону при помощи уплотнительных элементов различной длины, входящих в стандартный комплект поставки, что необходимо для фиксации маленьких деталей. Использование нескольких модулей SVN250 позволяет фиксировать большие панели или детали. Базовый модуль SVN250 крепится к поверхности рабочего стола при помощи винтов через соответствующие отверстия в его основании.

Для подключения модуля к компрессору рекомендуется использовать распределительный блок арт. 5046350 (не входит в стандартную комплектацию).

Стандартная комплектация:

Модуль SVN250 с резиновым уплотнителем, соединительная трубка с быстроразъемным соединением 1/4", комплект резиновых уплотнителей из 3х шт.



Подача сжатого воздуха осуществляется через соединительную трубку быстроразъемным соединением.



Фиксация маленьких деталей на части рабочего стола.



Фиксация деталей в вертикальном положении.

Технические характеристики:

Усилие прижима при 6 Атм	800 гр/см ²
Рабочее давление	5.5-7 Атм
Расход воздуха при 5,5 Атм	28 л/мин
Рабочая поверхность	150x150 мм
Габаритные размеры	160x22x200 мм
Вес	325 гр
Артикул	5046347

•○ Системы фиксации



SVN450 Наклонный пневматический модуль

SVN460 Поворотно-наклонный пневматический модуль

SVN450 - система фиксации с возможностью наклона зафиксированной детали, состоящая из базового модуля SVN250 (см. стр. 78), установленного на наклонное основание, и распределительного блока. Возможность наклона детали позволяет осуществлять машинную обработку плоскости детали и ее торцов без переустановки. Система оснащена распределительным блоком, обеспечивающим подключение до четырех дополнительных модулей SVN470 или SVN250, с запорным вентилем и штуцером быстроразъемного соединения для подключения к внешней магистрали подачи сжатого воздуха. Стандартная комплектация включает Г-образные трубки для крепления инструмента на рабочем столе и комплект уплотнительных элементов для ограничения рабочей зоны. В качестве дополнительной комплектации возможно приобрести комплект из 4х винтов (арт. 0999102) для крепления SVN250 на основание.



Регулируемое наклонное основание.



Распределительный блок для подключения дополнительных модулей SVN470 или SVN250.



Фиксация крупногабаритных деталей при помощи дополнительного модуля SVN470.

SVN460 - система фиксации с возможностью наклона и поворота вокруг своей оси зафиксированной детали, состоящая из базового модуля SVN250 (см. стр. 78), установленного на наклонно-поворотное основание, и распределительного блока. Возможность наклона детали позволяет осуществлять машинную обработку плоскости детали и ее торцов без переустановки, а возможность поворота стола с шагом 45° существенно облегчает работу. Система оснащена распределительным блоком, обеспечивающим подключение до четырех дополнительных модулей SVN470 или SVN250, с запорным вентилем и штуцером быстроразъемного соединения для подключения к внешней магистрали подачи сжатого воздуха. Стандартная комплектация включает Г-образные трубки для крепления инструмента на рабочем столе и комплект уплотнительных элементов для ограничения рабочей зоны. В качестве дополнительной комплектации возможно приобрести комплект из 4х винтов (арт. 0999102) для крепления SVN250 на основание.



Регулируемое наклонно-поворотное основание.



Позволяет установить обрабатываемую деталь в удобное для работника положение.



Фиксация крупногабаритных деталей при помощи дополнительного модуля SVN470.

Технические характеристики SVN450/SVN460/SVN470:

Усилие прижима при 6 Атм	800 гр/см²
Рабочее давление	5.5-7 Атм
Расход воздуха при 5,5 Атм	28 л/мин
Рабочая поверхность	150x150 мм
Артикул SVN450	5046399
Артикул SVN460	5046400
Артикул SVN470	5046401



SVN470

Дополнительный (вспомогательный) модуль для подключения к наклонной (SVN450) или поворотной-наклонной (SVN460) системам фиксации. Позволяет надежно зафиксировать крупногабаритные детали.

•○ Тиски / Шаблоны



PT81U Транспортировочное приспособление

Приспособление имеет эргономичный дизайн и позволяет легко переносить панели из натуральной древесины (мебельные щиты), металлические листы, пластик и т.д., толщиной до 46 мм.

Транспортировочное приспособление состоит из прочного целноалюминиевого корпуса, двух эксцентриковых кулачков со специальными накладками, исключающими проскальзывание, и рукоятки.

Благодаря своей надежной конструкции каждое транспортировочное приспособление PT81U позволяет поднимать и переносить детали весом до 70 кг.

Комплект поставки включает два транспортировочных приспособления.

Основные функции: извлечение, переноска, подъем панелей.



Извлечение панели



Переноска панели



Подъем панели

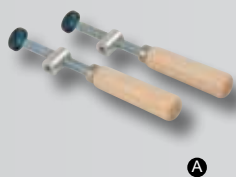

Дополнительная комплектация:
8145100 Прижим винтовой, комплект из 2 шт. **A** Применяется для дооснащения PT81U и использования в качестве струбцины с торцевым прижимом PC81U

PC81U Струбцина торцевая

Струбцина имеет прочный алюминиевый корпус, на котором установлены два эксцентриковых кулачка со специальными накладками, исключающими проскальзывание или повреждение детали, при работе с деликатными панелями из натуральной древесины, ЛДСП и т.д. толщиной до 46 мм.

Струбцина имеет двойное назначение: торцевой и угловой прижим. В качестве торцевого прижима струбцина может использоваться для обработки как прямолинейных, так и криволинейных деталей – вогнутых и выгнутых. В качестве углового прижима струбцина может использоваться для стяжки конструкций ящичного типа и т.д.

При демонтаже винтового прижима струбцина может использоваться в качестве транспортировочного приспособления PT81U.

Основные функции: торцевой прижим, угловой прижим, транспортировочное приспособление

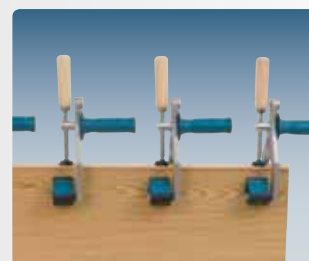

Фиксирование торцевых накладок на прямолинейных панелях



Фиксирование торцевых накладок на вогнутых панелях

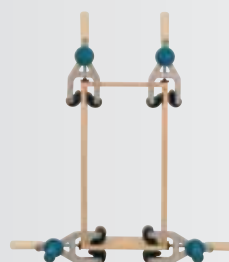

Фиксация углов при сборке ящика



Фиксирование торцевых накладок на выгнутых панелях

Легкое переоснащение в транспортировочное приспособление при изменении положения рукоятки



Технические характеристики:

Толщина панели	0-46 мм
Мах. вес детали	70 кг
Вес 1 шт.	0,50 кг
Артикул	8100100

Технические характеристики:

Толщина панели	0-46 мм
Вес 1 шт.	0,50 кг
Артикул	8100200

•○ Тиски / Шаблоны



MR81B Тиски

Необходимый инструмент для столярных работ вне мастерской. Легко крепится к любому столу, не оставляя царапин. Позволяет зажимать заготовки разной формы и позиционировать их как вертикально, так и горизонтально. Снабжен пластиковыми накладками на губках. Ходовой винт и направляющий стержень обеспечивает точность скольжения и параллельность прижимов.

Кромкооблицовывание и другие возможности.



Технические характеристики:

Длина зажима	128 мм
Мах. открытие зажима	95 мм
Мах. толщина заготовки	52 мм
Вес	1 кг
Артикул	8100000



PM11D Шаблон для сверления

Для соединения панелей толщиной 16 и 19 мм при помощи круглого шканта (Ø 8 мм) или мебельными винтами (конфермат). Благодаря высокой точности, не требуется дополнительная настройка. Можно делать соединения любого типа как по краю или торцу, так и по центру панели. Незаменимый инструмент для выполнения небольших заказов, ремонта, подгонки и т.д. Стандартная комплектация включает проставки для панелей 16 мм, переходную втулку Ø 8/5 мм и ограничитель для сверла.



Этот исключительно практичный инструмент позволяет легко и быстро делать соединения, не теряя времени на замеры.

Дополнительная комплектация:
 2546409 Комплект для нанесения клея SEM1 **A**
 0999201 Кондуктор
 0999038 Втулка переходная Ø8/5 мм
 0999041 Ограничитель глубины сверления, Ø8 мм



Конечный результат - высокоточные и прочные соединения.



Технические характеристики:
Артикул

1100000

•○ Тиски / Шаблоны

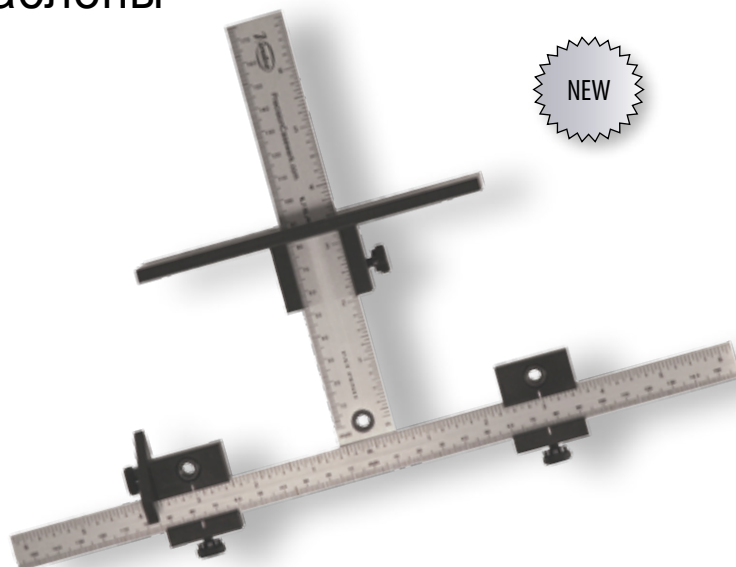

NEW

PMT111 Шаблон Т-образный

PMT111 Новый Т-образный шаблон для сверления отверстий под мебельную фурнитуру, оснащенный линейками с метрической шкалой и удобными кондукторами для сверления. С появлением этого шаблона отпадает необходимость делать постоянные замеры и работать по разметке при сверлении присадочных отверстий. Данный шаблон обладает необходимой точностью, позволяя сверлить отверстия с высоким качеством, и необходим при изготовлении корпусной мебели. Применяется для сверления присадочных отверстий для: ручек дверей и ящиков, держателей полок, невидимых дверных петель, направляющих ящиков и других операций, в зависимости от Вашей необходимости.

Дополнительная комплектация:
1146516 Расширительные штанги

Варианты поставки:
1146533 Шаблон PMT111 с расширительными штангами

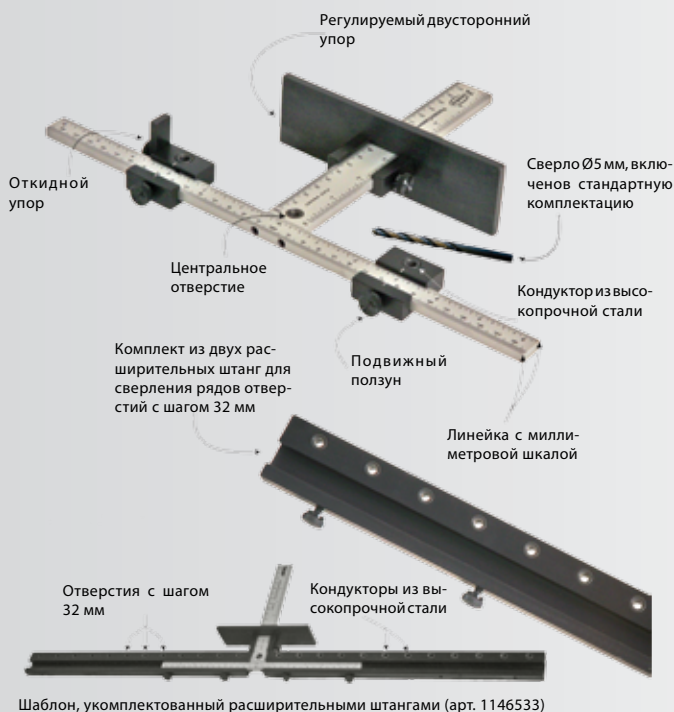

Отверстия для установки дверных петель.

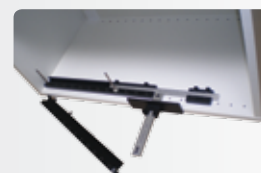

Сверление рядов отверстий.



Отверстия для установки держателей полок.



Отверстия для установки декоративных накладок ящиков.



Отверстия для установки мебельных ручек.



Отверстия для установки дверных ручек.

Характеристики PMT111

Размер	L 320 x l 215 мм
Вес	0,35 кг
Артикул	1146511

Характеристики PMT111 с расширителями

Размер	L 810 x l 215 мм
Вес	1,20 кг
Артикул	1146533

Клеенаносящее приспособление



EM25D/EM26D Клеенаносящее приспособление

Ручные приспособления для нанесения винилового (белого клея) на большие поверхности. Оснащены промежуточным вальцом и фиксатором, позволяющими регулировать подачу клея. Имеется подставка для установки во время пауз в работе, что позволяет содержать инструмент и рабочее место в чистоте. Ширина клеенаносящего валика: 122 мм. Модель EM25D комплектуется дополнительным верхним валиком, для работы с маленькими заготовками и нанесения клея на торцы деталей.



Нанесение винилового (белого) клея



Нанесение клея на узкие поверхности.

EM125T/EM126T Клеенаносящее приспособление

Модели EM125T и EM126T расширили модельный ряд ручных клеенаносящих приспособлений и, за счет увеличения ширины клеенаносящего валика, обеспечивают большую производительность при нанесении винилового (белый клей) или синтетического клея на большую площадь. Оснащены промежуточным вальцом и фиксатором, позволяющими регулировать подачу клея. Имеется подставка для установки во время пауз в работе, что позволяет содержать инструмент и рабочее место в чистоте. Ширина клеенаносящего валика: 180 мм. Модель EM125D комплектуется дополнительным верхним валиком, для работы с маленькими заготовками и нанесения клея на торцы деталей.



Нанесение винилового (белого) клея



Нанесение клея на узкие поверхности.

Все модели оснащены промежуточным вальцом для дозирования подаваемого клея.



Валик мягкий - Для белых клеев и водорастворимых эмульсий. Клеевой слой: СРЕДНИЙ.
Валик жесткий - Для клеев на основе синтетических смол, белых клеев и водорастворимых эмульсий. Клеевой слой: ТОНКИЙ.

Технические характеристики:

Ширина нижнего клеенаносящего валика	122 мм/180 мм
EM25D-EM26D/EM125T-EM126T	
Ширина верхнего валика	92 мм
Клеевая ванна EM25D-EM26D/EM125T-EM126T	1 кг/1,4 кг
Артикул EM25D/EM26D	2500100/2600100
Артикул EM125T/EM126T	2500300/2600300

Дополнительная комплектация:

Модель	EM25D / EM26D	EM125T / EM126T
Валик мягкий	2504005* - 122 мм	2504279* - 180 мм
Валик жесткий	2504065 - 122 мм	2504280* - 180 мм

* Входит в стандартную комплектацию

Кромкооблицовочные машины



AG52F Ручная кромкооблицовочная машина

Предназначена для облицовки панелей кромочным материалом толщиной до 1 мм с предварительно нанесенным клеевым слоем (ПВХ, меламин, натуральный шпон). Позволяет облицовывать как прямолинейные, так и криволинейные панели (как вогнутые, так и выгнутые). Особая конструкция регулируемых зажимов обеспечивает точность и стабильность облицовки. Возможна облицовка в размер или со свесом на любой стороне. Оснащена встроенной системой отделения кромочной ленты от основной бабины. Время подготовки к работе - менее 1 минуты. Комплект поставки AG52F включает ручные продольный и торцевой подрезатели свесов кромки. В качестве дополнительной комплектации для увеличения срока службы и повышения качества производимых работ рекомендуется использование антиадгезионной аэрозоли, препятствующей налипанию клея на рабочие части инструмента.

Дополнительная комплектация:
5246025 Ролик конический, 4° для облицовки наклонных поверхностей в дверях и т.п.
2800000 Резак продольный AU93
2100000 Резак торцевой RC 21E
2800086 Комплект AU93+RC 21E
6399082 Аэрозоль антиадгезионная, 400 мл
Системы фиксации деталей (см. стр. 72-75)



Высокая точность и стабильность облицовки.



Облицовка вогнутых и выгнутых деталей



AG98ES Ручная кромкооблицовочная машина

Предназначена для облицовки панелей кромочным материалом толщиной до 1 мм с предварительно нанесенным клеевым слоем (ПВХ, меламин, натуральный шпон). Предназначен для тех же видов работ, что и модель AG52F. Используя направляющий упор, входящий в комплект машинки, можно облицовывать внутренние поверхности дверей, выступы и уступы на рамах. Комплект поставки AG98ES включает ручные продольный и торцевой подрезатели свесов кромки. В качестве дополнительной комплектации для увеличения срока службы и повышения качества производимых работ рекомендуется использование антиадгезионной аэрозоли.

Дополнительная комплектация:
5246194 Ролик конический, 4° для облицовки наклонных поверхностей в дверях и т.п.
2800000 Резак продольный AU93
2100000 Резак торцевой RC 21E
2800086 Комплект AU93+RC 21E
6399082 Аэрозоль антиадгезионная, 400 мл
Системы фиксации деталей (см. стр. 72-75)



Облицовка внутренней стороны выступа на двери с притвором.



Облицовка верхней поверхности на двери с притвором.



4 возможности распределения свесов кромочного материала

Технические характеристики:

Мощность	1,500 Вт
Макс. ширина облицовки (при толщине кромки - 1 мм)	50 мм
Температура	I: 300°C II: 525°C
Подача воздуха	400 л/мин
Вес	2.7 кг
Артикул	5200100



Технические характеристики:

Мощность	1,500 Вт
Мин. ширина облицовки	4.5 мм
Макс. ширина кромки (при толщине кромки - 1 мм)	40.5 мм
Температура	I: 300°C II: 525°C
Подача воздуха	400 л/мин
Вес	2.7 кг
Артикул	5200388





AG98R Ручная кромкооблицовочная машина

Предназначена для облицовки панелей кромочным материалом с предварительно нанесенным клеевым слоем (ПВХ, меламин, натуральный шпон). Используется для тех же видов работ, что и модель AG52F. Главное отличие состоит в том, что с помощью AG98R можно приклеивать кромку толщиной до 2 мм. Может применяться для обработки криволинейных деталей. Специальная конструкция зажимов обеспечивает надежное базирование инструмента. Удобная система обрезки от бабины. Возможность распределения свесов кромочного материала. Время подготовки к работе менее 1 минуты. Двойная система подачи кромочного материала: держатель бабины кромочного материала толщиной до 1 мм и шириной до 50 мм и направляющая для предварительно нарезанных полос толщиной до 2 мм и шириной до 25 мм. В качестве дополнительной комплектации для увеличения срока службы и повышения качества производимых работ рекомендуется использование антиадгезионной аэрозоли, препятствующей налипанию клея на рабочие части инструмента.



Легкая подача предварительно нарезанных полос.



Возможность обработки прямо- и криволинейных деталей.



Облицовка вогнутых и выгнутых деталей



Для облицовки панелей кромочным материалом с предварительно нанесенным клеевым слоем толщиной до 2 мм и шириной до 25 мм с высокой точностью и стабильностью.



4 возможности распределения свесов кромочного материала

Технические характеристики:

Мощность	1,500 Вт
Мак. ширина облицовки (при толщине кромки - 1 мм)	50 мм
Мак. ширина облицовки (при толщине кромки - 2 мм)	25 мм
Температура	I: 300°C II: 525°C
Подача воздуха	400 л/мин
Вес	2.7 кг
Артикул	5200400



Дополнительная комплектация:

- 5246025 Ролик конический, 4° для облицовки наклонных поверхностей в дверях и т.п.
- 2800000 Резак продольный AU93
- 2100000 Резак торцевой RC 21E
- 2100600 Резак торцевой RC 221E
- 2800086 Комплект AU93+RC 21E
- 6399082 Аэрозоль антиадгезионная, 400 мл
- Системы фиксации деталей (см. стр. 72-75)
- 5600310 FR256N Фрезер кромочный
- 5245922 RC321S Подрезатель торцевой до 3 мм

●○ Подрезатели свесов кромочного материала



AU93 Продольный подрезатель

Подрезатель обрабатывает обе стороны заготовки без необходимости дополнительных доводочных операций при ширине кромки до 40 мм и толщине до 0,6 мм. При большей ширине может работать как два отдельных подрезателя.



Одновременная подрезка с обеих сторон.

Сменные ножи:
2850083 Комплект ножей для AU93



Технические характеристики:	
Макс. ширина кромки	40 мм
Макс. толщина кромки	0,6 мм
Артикул	2800000



RC21E Торцевой подрезатель

Удаляет свесы кромочного материала на концах заготовки. Обеспечивает чистый и точный срез без повреждения заготовки. Применяется для обработки кромочных материалов (АВС, ПВХ, меламин, шпон) толщиной до 0,6 мм при ширине до 54 мм.



Чистый и точный рез.

Сменные ножи:
2150112 Комплект ножей для RC21E



Технические характеристики:	
Макс. ширина кромки	54 мм
Макс. толщина кромки	0,6 мм
Артикул	2100000



RC221R Торцевой подрезатель

Применяется для удаления свесов кромочного материала (АВС, ПВХ, меламин, шпон) толщиной до 2 мм при ширине до 35 мм и до 1,5 мм при ширине до 45 мм, обеспечивая чистый и точный срез с обеих торцов заготовки без риска повредить заготовку. Лезвия затачиваются. Есть возможность регулировки.



Чистый и ровный срез.

Сменные ножи:
2131101 Нож сменный для RC221R

Технические характеристики:	
Макс. ширина кромки	45 мм
Макс. толщина кромки при ширине 45 мм	1,5 мм
Макс. толщина кромки при ширине 35 мм	2 мм
Артикул	2100600



RC321S Торцевой подрезатель кромки

Предназначен для снятия торцевых свесов кромочного материала из ПВХ, меламина, полиэстера, натурального шпона и т.д. толщиной до 3 мм. Гильотинная система обрезки кромки обеспечивает чистый, точный срез и позволяет избежать повреждения заготовки при уже нанесенной кромке. Ножи с возможностью перезаточки. Система упоров подрезателя позволяет удалять свесы кромочного материала при угле 60°.

Сменные ножи:

- 5231097 Нож подвижный
- 5231099 Нож неподвижный



Чистый и точный срез.



Система удаления свесов кромочного материала гильотинного типа.

1. Торцевое подрезание по одной стороне.
2. Торцевое подрезание по второй стороне.
3. Обработка угла при помощи фрезера FR156N (см. стр. 24).

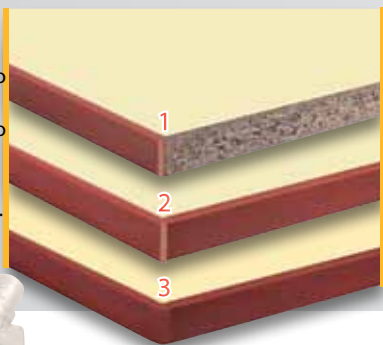

Технические характеристики:

Макс. ширина кромки при толщине 1 мм	55 мм
Макс. ширина кромки при толщине 2 мм	45 мм
Макс. ширина кромки при толщине 3 мм	25 мм

Артикул **5245922**

RC52P Торцевой подрезатель кромки радиусный

RC52P - незаменимый торцевой подрезатель кромки ПВХ толщиной до 2 мм. Подрезатель предназначен для формирования чистого и точного стыка кромочного материала на радиусной поверхности детали. После подрезки кромки подрезателем RC52P, стык практически не виден и не требует дополнительной обработки. Данный инструмент необходим мебельщикам, выпускающим радиусные изделия – круглой или эллипсовидной формы, где отсутствуют углы и, соответственно, нет возможности удалить излишки кромочного материала традиционным способом.



Чистый, точный срез и не требует дополнительной обработки.

Сменные ножи:

- 5231097 Нож подвижный
- 5231099 Нож неподвижный

Технические характеристики:

Макс. ширина кромки при толщине 1 мм	55 мм
Макс. ширина кромки при толщине 2 мм	45 мм
Макс. ширина кромки при толщине 3 мм	25 мм

Артикул **5245566**

CantSpray^А

Антиадгезионная аэрозоль без силикона для кромкооблицовочных станков и режущего инструмента. Предотвращает прилипание остатков клея с кромки к боковым и торцевым ножам, фрезам и к другим деталям инструмента. Поддерживает нормальное рабочее состояние инструмента. Не содержит силикона, поэтому не загрязняет панель и не создает проблем с последующей обработкой (покраской, лакировкой и т.д.).



Артикул

6399082

Кромкооблицовочные станки



EB140 Станок кромкооблицовочный автоматический с клеевой ванной

Автоматический кромкооблицовочный станок для кромочных материалов толщиной до 3 мм. Станок обеспечивает качественное приклеивание кромочного материала. Прост в настройке благодаря приборам с цифровой индикацией. Доступ к узлам и агрегатам станка осуществляется быстро и максимально удобен. Станок оснащен дверцами и подвижными элементами для облегчения выполнения всех возможных настроечных работ. Точная настройка фрезы и копира при помощи регуляторов с цифровой индикацией. Одновременная настройка на толщину кромочного материала, объема клея и клеенаносящего валика также с цифровой индикацией.

Моторизованный клеенаносящий ролик обеспечивает качественную приклейку с начала панели (патентованная система). Станок оснащен автоматическим торцевым подрезателем свесов кромочного материала толщиной до 3 мм с пневматическим приводом, не требующим настройки, а также фрезерным модулем с частотой вращения 10000 об/мин и регулируемым копиром.

Дополнительная комплектация:

- 6399082 Антиадгезионная аэрозоль (см стр. 80)
- 8599611 Масло смазочное, 30 мл.
- 8546317 Комплект для фиксации торцевого подрезателя



Точная настройка фрез и копира при помощи регуляторов с цифровой индикацией.



Одновременная настройка на толщину кромочного материала, объема клея и клеенаносящего валика при помощи регуляторов с цифровой индикацией.



Клеевая ванна со специальным антипригарным покрытием Teflon® с возможностью регулировки количества клея.

Цифровая регулировка рабочей температуры. Автоматический контроль температуры. При простое более 30 мин станок переходит в режим ожидания с поддержанием температуры клея 110° С, для предотвращения его перегрева.



Для нормальной работы станок EB140 обязательно должен быть подключен к внешней системе пылеудаления. Пылеудаляющий аппарат AS382L (опционально), с большим объемом накопителя и автоматикой включения, специально разработан для совместной работы со станком EB140.



Технические характеристики:

Толщина кромочного материала	0.4 - 3 мм
Ширина кромочного материала 45 мм при толщине	0.4 - 2 мм
Ширина кромочного материала 25 мм при толщине	3 мм
Min/max толщина панели	13/45 мм
Min. длина/ширина панели	140/65 мм
Скорость автоподачи	5 м/мин
Частота вращения фрез	10000 об/мин
Фреза,	Ø 60 мм 4Z, R2+10°.



Держатель кромочного материала	590 мм
Клеевая ванна	1 кг
Рабочая температура	175-210°C
Мощность двигателя автоподачи	0.18 кВт
Мощность фрезерного модуля	0.37 кВт
Мощность двигателя узла клеенанесения	0.09 кВт
Вес	260 кг
Артикул	8500400



PAE85T Фрезер для обработки углов

Стационарный автоматический фрезерный станок для удаления торцевых свесов наклеенного кромочного материала толщиной до 3 мм. Станок позволяет удалять свесы на прямых углах, углах с радиусной фаской и постформированных углах.

Копир работает независимо от фрезы. Конструкция станка обеспечивает низкое потребление сжатого воздуха.



Выдвижная опора для больших деталей.



Упор со стороны обрабатываемого кромочного материала.



Фреза и копир конструктивно независимы.

Технические характеристики:

Толщина панели min/max	9/45 мм
Min. размер панели	130 мм x 300 мм
Min. размер панели (с толкателем)	100 мм x 130 мм
Max. радиус фрезерования	R: 3
Фреза (стандартная)	R: 2 + 10°
Фреза (опционально)	R: 3 + 10°
Фреза	Ø 52 мм
Частота вращения фрезы	10.000 об/мин
Напряжение питания	230 В / 50-60 Гц
Рабочее давление	6 Атм
Артикул	8500700

EB35 Кромкооблицовочный станок

Станок для облицовки прямолинейной прямоугольных панелей кромочными материалами (ПВХ, меламин, натуральный шпон) с нанесенным клеем-расплавом. Особенность этого станка - возможность приклейки кромочных материалов толщиной до 3 мм с последующим фрезерованием свесов кромочного материала и циклевкой. Система автоматической подачи обрабатываемой панели с синхронной подачей кромочного материала. Оснащен фрезерными агрегатами для снятия продольных свесов (с нижней и верхней стороны панели одновременно). Точная подрезка переднего и заднего свеса для кромочного материала толщиной до 2 мм (при использовании кромочного материала толщиной 3 мм передний торец обрабатывается с припуском). Быстрая подготовка к работе (2 минуты). Время разогрева - 30 сек. Электронная регулировка температуры. Легкий в управлении и простой в обслуживании. Стол с большой опорной поверхностью и со специальными направляющими для улучшения скольжения обрабатываемой детали и предотвращения ее повреждения. В качестве дополнительной комплектации для увеличения срока службы и повышения качества производимых работ рекомендуется использование антиадгезионной аэрозоли,



Автоматическая подача заготовки.

препятствующей налипанию клея на рабочие части станка.

Для правильного функционирования станка EB35 он обязательно должен быть подключен к аспирационной системе. Рекомендуется использование пылеудаляющего аппарата AS382L, оснащенного двумя турбинами и с большим накопителем. При подключении к станку аппарат включается автоматически.

Стандартная комплектация:

Модуль автоподачи. Фрезерный модуль с НМ фрезами $r = 3+10^\circ$. Цикля. Узел снятия торцевых свесов кромочного материала. Выдвижная опора.

Дополнительная комплектация:

6399082 Антиадгезионная аэрозоль (см стр. 80)
8540183 Фреза R2,+10°, верхняя
8540184 Фреза R2,+10°, нижняя
8540185 Фреза 45°, верхняя
8540186 Фреза 45°, нижняя

Напряжение питания 220-240 В. Не требует подвода сжатого воздуха.

Технические характеристики:

Мощность	4,000 Вт
Мин. толщина панели	13 мм
Макс. толщина панели (при толщине кромки - 1 мм)	50 мм
Макс. толщина панели (при толщине кромки - 2 мм)	35 мм
Макс. толщина панели (при толщине кромки - 3 мм)	25 мм
Мин. ширина панели	102 мм
Мин. длина панели	110 мм
Рабочая температура	0°-500°C

• Кромкооблицовочные станки



EB25 Кромкооблицовочный станок

Станок для облицовки панелей кромочными материалами толщиной до 1 мм (ПВХ, меламин, натуральный шпон) с предварительно нанесенным клеем-расплавом. Система автоматической подачи панели. Боковая подрезка с обеих сторон моторизованным подрезателем свесов кромочного материала. Автоматическая подача кромочного материала. Точная подрезка переднего и заднего свеса кромочного материала. Быстрая подготовка к работе (2 минуты). Время разогрева - 30 сек. Электронная регулировка температуры. Легкий в управлении и простой в обслуживании. Стол с большой опорной поверхностью и специальными направляющими для улучшения скольжения обрабатываемой детали и предотвращения ее повреждения. В качестве дополнительной комплектации для увеличения срока службы и повышения качества производимых работ рекомендуется использование антиадгезионной аэрозоли, препятствующей налипанию клея на рабочие части станка.

Стандартная комплектация:
AK97N Узел снятия торцевых свесов.

AQ10 Механизм автоподачи.
Выдвижная опора.

Дополнительная комплектация:
6399082 Антиадгезионная аэрозоль (см стр. 80)



Электронная регулировка температуры и кнопка экстренной остановки.



Удаление переднего свеса кромочного материала.

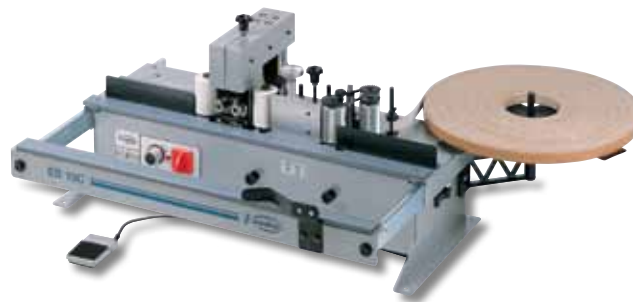

EB10C Кромкооблицовочный станок

Настольный кромкооблицовочный станок для облицовки панелей кромочными материалами толщиной до 1 мм (ПВХ, меламин, натуральный шпон) с нанесенным клеем-расплавом. Легкий в управлении и простой в обслуживании. Очень быстрая подготовка к работе - менее 2 минут. Время разогрева - 30 сек. Электронная регулировка температуры со встроенным контрольным термометром. Автоматическая подрезка конца кромки. Не требуется сжатый воздух. Оснащен моторизованным блоком снятия продольных свесов кромки. В качестве дополнительной комплектации для увеличения срока службы и повышения качества производимых работ рекомендуется использование антиадгезионной аэрозоли, препятствующей налипанию клея на рабочие части станка.



Моторизованный блок для снятия свесов кромки: одновременная подрезка свесов с обеих сторон детали.



Электронная регулировка температуры.



Облицовка вогнутых и выгнутых деталей (при демонтаже блока снятия продольных свесов)

Дополнительная комплектация:
6399082 Антиадгезионная аэрозоль (см стр. 80)

Стандартная комплектация:
Педаля торцевой подрезки для фигурных панелей.
AK97NW Блок снятия продольных свесов с кромки.

Технические характеристики:

Мощность	3,000 Вт
Мин. толщина панели	11 мм
Макс. толщина панели	50 мм
Рабочая температура	0°-500°С
Рабочая скорость	4.2 м/мин
Размеры	1,720x950x1.350
Вес	117 кг
Артикул	6300000



Технические характеристики:

Мощность	2,850 Вт
Мин. толщина панели	7 мм
Макс. толщина панели	65 мм
Рабочая температура	0°-500°С
Размеры	600x950x430 мм
Вес	35 кг
Артикул	5100000



• ○ Станки кромкооблицовочные с клеевой ванной Virutex



PEV250TRC Станок кромкооблицовочный с клеевой ванной и электронной регулировкой температуры и скорости

Станок кромкооблицовочный с клеевой ванной и стационарным рабочим столом на базе нового поколения кромкооблицовочной машины с электронной регулировкой температуры и скорости предназначен для облицовки как прямолинейных, так и криволинейных деталей кромочными материалами из ПВХ, ABS, меламина и шпона. Модель очень удобна для обработки небольших прямолинейных деталей в условиях мастерской. Модель оснащена клеевой ванной повышенной емкости с тефлоновым покрытием. Позволяет обрабатывать детали высотой от 10 до 62 мм. Благодаря расширителю рабочего стола может применяться для обработки крупногабаритных деталей. Простая и быстрая настройка на тип и ширину кромочного материала, а также толщину панели. Автоматическая подача кромочного материала с системой направляющих для позиционирования кромочного материала на прикатывающем ролике с ручным контролем длины хлыста и моторизованный прижимной ролик для точного и быстрого приклеивания. Возможность регулировки толщины клеевого слоя. Машина комплектуется держателем кро-



Элементы управления: Электронная регулировка температуры, скорости, держатель кромочного материала и ручной торцевой подрезатель.

мочного материала и ручным торцевым подрезателем. Благодаря электронной регулировке температуры в клеевой ванне и скорости подачи кромочных материалов позволяет использовать большой диапазон клеев и улучшить качество приклеивания. Для демонтажа машины и использования ее в качестве ручного инструмента достаточно отвернуть три винта. Модель PEV200TRC аналогична по назначению, но не оснащена системами регулировки температуры и скорости.



Электронная регулировка скорости приклейки под управлением микропроцессора



Оснащен дополнительным роликом для облицовки криволинейных деталей.

Стандартная комплектация:

Ручной торцевой подрезатель, держатель кромочного материала, опорная площадка для использования в качестве ручного инструмента и клей (250 г).

Технические характеристики:

Мощность	830 Вт
Рабочая температура	120°-200° C
Скорость подачи кромочного материала	2, 4, 5 и 6 м/мин
Ширина кромочного материала	10-62 мм
Толщина кромочного материала	0,4-3 мм
Клеевая ванна	230 см ³
Вес	30 кг
Артикул PEV250TRC	5050300
Артикул PEV200TRC	5050200

Дополнительная комплектация:

6399082 Антиадгезионная аэрозоль (см стр. 80)
 5600510 FR256N Кромочный фрезер (см стр. 25)
 2800000 AU93 Подрезатель кромки
 2100000 RC21E Торцевой подрезатель кромки
 2100600 RC221R Торцевой подрезатель кромки до 2 мм
 5245922 RC321S Торцевой подрезатель кромки до 3 мм
 5245566 RC52P Подрезатель кромки для окружностей
 Системы фиксации см. стр. 72-75
 5210 Клей-расплав для PEV250/PEV200

●○ Кромкооблицовочные машины с клеевой ванной

PEB250 Ручная кромкооблицовочная машина с клеевой ванной

Ручная кромкооблицовочная машина с клеевой ванной предназначена для приклейки кромочных материалов как на основе ПВХ и ABS, так и меламина, пластика и натурального шпона, предварительно отрезанных на заданную длину. Модель крайне практична для облицовки в условиях мелкосерийного производства ввиду простоты в работе и быстрой перенастройки. Настройки машины просты интуитивно понятны. Оснащена синхронизированными системами подачи кромочного материала и регулировки скорости подачи, системой электронной регулировки температуры и системой точной настройки толщины наносимого клеевого слоя. Клеевая ванна и панель прогрева обрабатываемой поверхности имеют защитное покрытие Teflon®.



Точная регулировка толщины клеевого слоя.



Настраиваемый упор для позиционирования кромочного материала на прикатывающем валу.



Кронштейн подвеса машины для облегчения работы при длительном использовании.



Система настройки на ширину кромочного материала.

Система настройки на толщину кромочного материала для равномерного нанесения клея-расплава по всей ширине кромочного материала.



Электронная регулировка температуры (от 120 до 200°C) под управлением микропроцессора обеспечивает точную настройку. Повышение температуры происходит импульсно, что обеспечивает нагревательным элементам долгий срок службы.

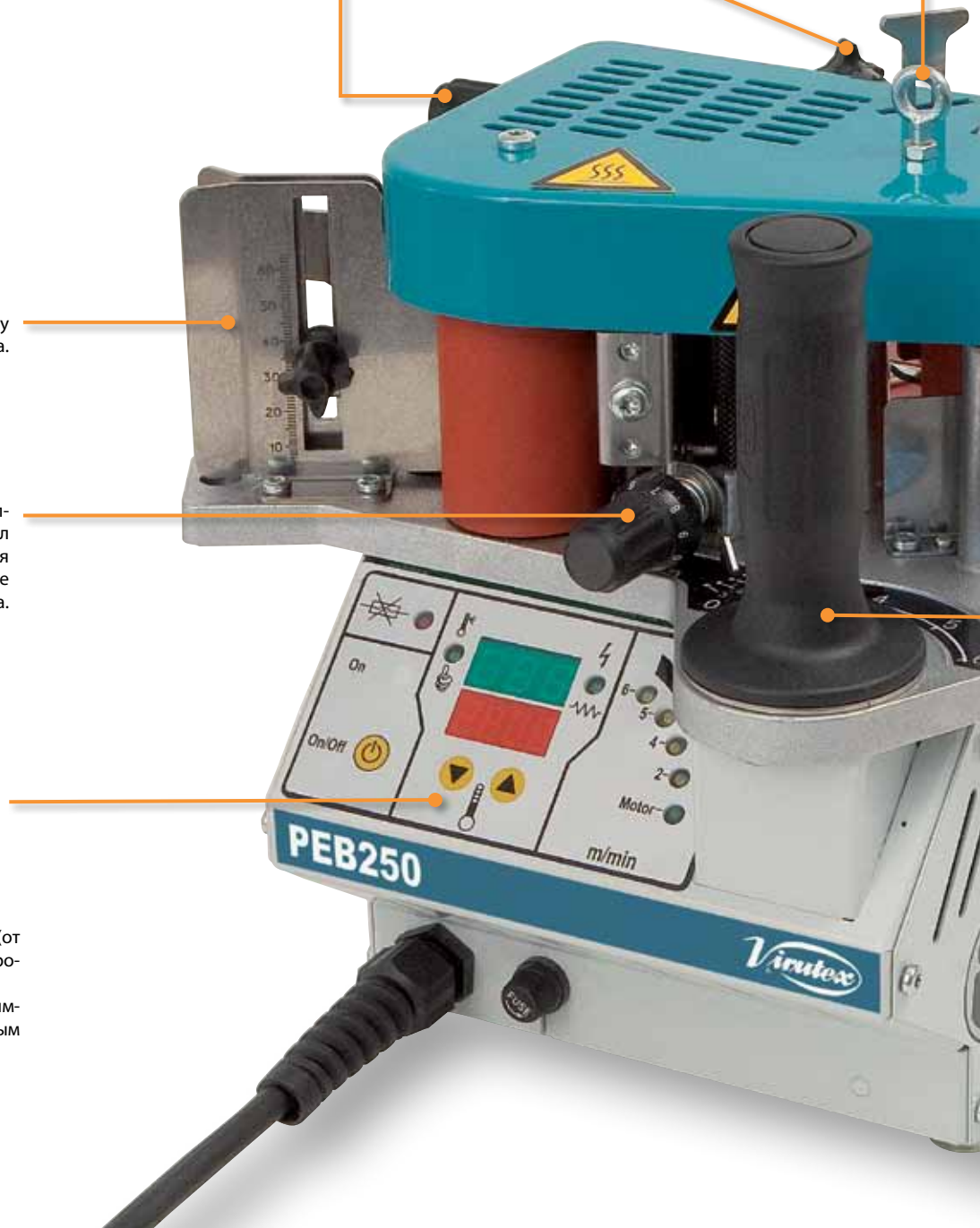



Стандартный комплект поставки включает 250 г клея-расплава.

Другие модели:
Модель PEB200 не имеет электронной регулировки рабочей температуры и скорости подачи.



Для обработки дверей опорная площадка может наклоняться на угол до 10°.

Регулируемая опорная площадка с миллиметровой шкалой.

Система защиты от наматывания кромочного материала.

Настройка скорости подачи под управлением микропроцессора.



Клеевая ванна и панель прогрева обрабатываемой поверхности имеют защитное покрытие Teflon® для облегчения чистки инструмента.

Teflon® торговая марка E. I. du Pont de Nemours and Company



Дополнительная комплектация:
5046525 Стол рабочий МEB250 для стационарного использования.



5600510 Фрезер кромочный FR256N
2800000 Продольный подрезатель кромочного материала AU93
2100000 Торцевой подрезатель кромочного материала RC21E
2100600 Торцевой подрезатель кромочного материала RC221R (2 мм)
5245922 Торцевой подрезатель кромочного материала RC321S (3 мм)
5046400 Пневматическая поворотна-наклонная система фиксации SVN460

Santspray, антиадгезионный аэрозоль не содержащий силикона для предотвращения налипания клея на ролики машины.

Технические характеристики см. стр. 73

• ○ Станки кромкооблицовочные с клеевой ванной



PEB250 Машина кромкооблицовочная с клеевой ванной и электронной регулировкой температуры и скорости

Мобильный кромкооблицовочный инструмент нового поколения с клеевой ванной. Машина предназначена для приклеивания кромочных материалов, таких как ПВХ, ABS, меламин, кромочный пластик и натуральный шпон, предварительно отрезанных на нужную длину. Позволяет обрабатывать криволинейные (как вогнутые, так и выгнутые), круглые и прямолинейные детали высотой от 10 до 62 мм при толщине кромочного материала от 0,4 до 3 мм. Машина очень практична в условиях мастерской (т.к. имеет возможность работать с подвесом) и на объекте, благодаря клеевой ванне повышенной емкости с тефлоновым покрытием. Простая и быстрая настройка на толщину панели и кромочного материала, а также автоматическая подача кромочного материала с системой направляющих для позиционирования кромочного материала на прикатывающем



Электронная регулировка температуры и скорости.

ролике и моторизированный прижимной ролик обеспечивают быструю и качественную приклейку кромочного материала. Оснащена электронной регулировкой температуры, с более точным поддержанием заданного значения, и ступенчатой регулировкой скорости приклейки от 2 до 6 м/мин, что позволяет использовать более широкий диапазон клеев и улучшить качество приклеивания. Реулировочный механизм позволяет изменять толщину наносимого клеевого слоя. Инструмент оснащен системой самоконтроля и информирует пользователя о необходимости проведения того или иного вида технического обслуживания.

Модель PEB200 аналогична по назначению и стандартной комплектации, но не имеет электронной регулировки температуры и скорости.

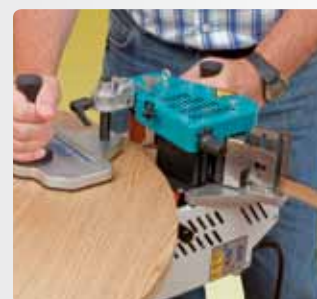

Простая и быстрая облицовка криволинейных деталей.



Удобная в эксплуатации и простая в настройках.

Дополнительная комплектация:

5046525 MEB250 стол рабочий для PEB250/PEB200
6399082 Антиадгезионная аэрозоль (см стр. 80)
5600510 FR256N Кромочный фрезер (см стр. 25)
2800000 AU93 Подрезатель кромки продольный
2100000 RC21E Подрезатель кромки торцевой
2100600 RC221R Подрезатель кромки торцевой до 2 мм
5245922 RC321S Подрезатель кромки торцевой до 3 мм
5245566 RC52P Подрезатель кромки для окружностей
Системы фиксации см. стр. 72-75
5210 Клей-расплав для PEB250/PEB200



MEB250 дополнительный рабочий стол для работы с PEB200 PEB250 в качестве стационарного оборудования.

Технические характеристики:

Мощность	830 Вт
Рабочая температура	120°-200° С
Скорость подачи кромочного материала	2, 4, 5 и 6 м/мин
Ширина кромочного материала	10-62 мм
Толщина кромочного материала	0,4-3 мм
Клеевая ванна	230 см ³
Вес	9 кг
Артикул PEB250	5000800
Артикул PEB200	5000900

Стандартная комплектация:

Клей-расплав (250 г), сумка для транспортировки.



PR25P-DV Станок клеенаносящий с модулем автоматической намотки

Virutex предлагает широкий ряд оборудования для комплексного решения задач по облицовыванию кромочными материалами. Теперь, с новыми станками PR25P и PR25P/DV Вы сможете сами изготовить необходимое количество нужного Вам кромочного материала. Исключаются проблемы связанные с отсутствием кромок с предварительно нанесенным клеем на складах поставщиков. Автоматический настольный клеенаносящий станок позволяет наносить клей-расплав на такие кромочные материалы как: пластик, натуральный шпон, меламин, ПВХ от 0,4 до 3 мм. Как и PR25P, станок позволяет нанести клей для последующего использования на кромкооблицовочных станках без клеевой ванны, как произведенных фирмой Virutex, так и другими станками. Станок оснащен системами температурного контроля, автоматического пуска и остановки подающего двигателя (в зависимости от температуры расплава) и дозатором, обеспечивающим заданную толщину клеевого слоя. Также станок оснащен модулем автомамотки, позволяющим легко сматывать кромочные материалы с нанесенным клеем-расплавом и исключающим случайное склеивание благодаря узлу охлаждения нанесенного клея, а также силиконовым роликом, исключающим налипание на него клея.



Высокое качество нанесения клея.



Станок позволяет наносить клей на полосы ламината, пластика или древесисины, без использования модуля намотки.



Легкий доступ к клеевой ванне, расположенной в верхней части станка. Система содержит легкоочищаемый силиконовый ролик.

Стандартная комплектация:
Модуль автомамотки, 2 центрователя, 1 кг клея и картонная гильза.

Дополнительная комплектация:

A Дополнительно машина может быть укомплектована модулем намотки (арт. 2545633) для нанесения клея на 3 рулона одновременно (толщина кромки должна быть одинаковой). Таким образом производительность машины утраивается, что может быть важно для пользователей, желающих создать складской запас готовой кромки.

- B** 2502522 Центрователь бабины (2 шт. входят в стандартную комплектацию).
- C** 2545659 Картонные гильзы Ø 85 мм, 25 шт.
- C** 2545660 Картонные гильзы Ø 150мм, 25 шт.
- 2599242 Клей - расплав, уп.1 кг.

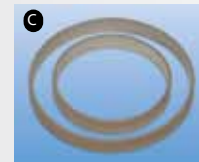

Технические характеристики:

Мощность	1720 + 120 Вт
Мин.толщина кромки	0.4 мм
Макс. толщина кромки: хлыст/рулон/рулон + арт. 2545632	16/2/3 мм
Макс. ширина кромки	104 мм
Скорость	510 м/ч=8.5 м/мин
Производительность на 1 кг клея	250 м при ширине 25 мм
Клеевая ванна	2 кг клея
Вес	37.8 кг
Артикул	2500700

Дополнительная комплектация:

2545632 Держатель больших рулонов. Идеально для 2 и 3-мм кромок.



•○ Станки клеенаносящие



PR25P Станок клеенаносящий с ручной намоткой

Настольный клеенаносящий станок для нанесения клея-расплава на такие материалы как: пластик, натуральный шпон, меламин, ПВХ кромки от 0,4 до 2 мм.

Станок позволяет нанести клей для последующего использования на кромкооблицовочных станках без клеевой ванны, как произведенных фирмой Virutex, так и любыми другими станками.

Станок оснащен системами температурного контроля, автоматического пуска и остановки подающего двигателя (в зависимости от температуры расплава) и дозатором, обеспечивающим заданную толщину клеевого слоя. Расход клея составляет 160-200 г/м². Также станок оснащен системой ручной намотки, позволяющей сматывать кромочные материалы с нанесенным клеем-расплавом. При использовании опциональных приспособлений Вы можете наносить клей на два рулона одновременно.



Легкий в обращении.



Высокое качество нанесения клея.



Установка кромочного материала.

Дополнительная комплектация:

2545631 Сдвоенный модуль намотки для нанесения клея на 2 рулона одновременно. (Содержит: 4 загрузочные секции, 8 центрователей, инструкцию). **A**



2545628 DV25P модуль автоматической намотки для преобразования ручного PR25P в автоматический PR25P-DV.

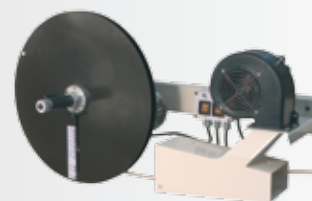

Стандартная комплектация:

Модуль ручной намотки, центрователь рулона мультидиаметровый (2 шт.), 1 кг клея-расплава и картонная гильза.

2502522 Центрователь рулона мультидиаметровый (2 шт. входят в стандартную комплектацию). **B**

2545659 Гильзы картонные, Ø 85 мм, 25 шт. **C**

2545660 Гильзы картонные Ø 150 мм, 25 шт. **C**

2599242 Клей-расплава, 1 кг

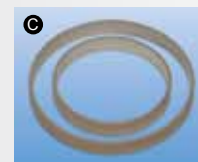
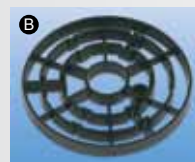

Технические характеристики:

Мощность	1,720 Вт
Минимальная толщина кромки	0.4 мм
Максимальная толщина (полоса)	16 мм
Максимальная толщина (рулон)	2 мм
Максимальная ширина кромки	104 мм
Скорость подачи	510 м/ч=8.5 м/мин
Клеевая ванна	клеерасплав, 2 кг
Вес	26 кг
Артикул	2500600

