

Рейсмус

МОДЕЛИ 2012NB

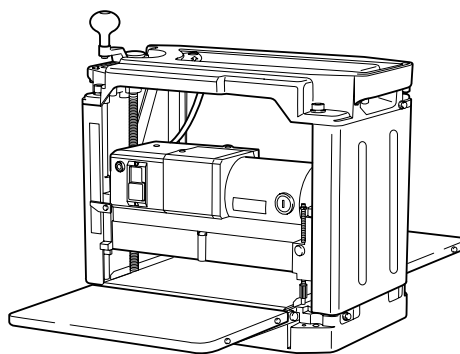

004461



РУКОВОДСТВО ПО ЭКСПЛУАТАЦИИ

⚠ ПРЕДУПРЕЖДЕНИЕ:

В целях Вашей личной безопасности, ПРОЧТИТЕ и ОЗНАКОМЬТЕСЬ с данными инструкциями перед использованием инструмента.
СОХРАНИТЕ ДАННЫЕ ИНСТРУКЦИИ В КАЧЕСТВЕ СПРАВОЧНОГО МАТЕРИАЛА.

ТЕХНИЧЕСКИЕ ХАРАКТЕРИСТИКИ

Модель	2012NB
Ширина резки	304 мм
Максимальная глубина резки	3,0 мм для материала шириной менее 150 мм 1,5 мм для материала шириной от 150 мм до 240 мм 1,0 мм для материала шириной от 240 мм до 304 мм
Скорость подачи (мин ⁻¹)	8,5 м
Размер стола (Ш x Д)	304 мм x 771 мм
Скорость без нагрузки (мин ⁻¹)	8 500
Общая длина (Ш x Д x В)	483 мм x 771 мм x 401 мм
Вес нетто	27 кг
Класс безопасности	II / I

- Вследствие нашей продолжающейся программы поиска и разработок технические характеристики могут быть изменены без уведомления.
- Примечание: Технические характеристики могут различаться в зависимости от страны.

Символы

END201-1

Следующие объяснения показывают символы, используемые для инструмента. Убедитесь перед использованием, что Вы понимаете их значение.



.....Прочитайте инструкцию по

эксплуатации.



.....ДВОЙНАЯ ИЗОЛЯЦИЯ

Предназначенное использование

Данный инструмент предназначен для строгания дерева.

Источник питания

Инструмент должен быть подсоединен только к источнику питания с напряжением, указанным в табличке номиналов, и может функционировать только от однофазного источника питания переменного тока. В соответствии с Европейским стандартом имеется двойная изоляция, следовательно, возможно использование с розетками без провода заземления.

Для коммунальных распределительных низковольтных систем в диапазоне от 220 В до 250 В.

Операции переключения электрических приборов приводят к колебаниям напряжения. Эксплуатация данного устройства при неблагоприятных условиях сети электропитания может оказать отрицательное воздействие на работу другого оборудования. Если сопротивление сети электропитания равно или меньше 0,38 Ом, можно предполагать, что отрицательных воздействий наблюдаться не будет. Розетка сети электропитания, используемая для данного устройства, должна быть защищена предохранителем или предохранительным

прерывателем с низкими размыкающими характеристиками.

Только для европейских стран

Шум

Типовыми A-взвешенными уровнями звукового давления являются

уровень звукового давления: 86 дБ (A)

уровень мощности звука: 99 дБ (A)

– Пользуйтесь средствами защиты слуха. –

ЕС-ДЕКЛАРАЦИЯ СООТВЕТСТВИЯ

Мы с исключительной ответственностью заявляем, что данное изделие соответствует следующим стандартам или нормативным документам, EN61029, EN55014, EN61000 согласно Директивам Совета, 73/23/ЕЕС, 89/336/ЕЕС, 98/37/ЕС.

Сертификат проверки соответствия типу ЕС выдан: DET NORSKE VERITAS INSPECTION AB, Box 30234, 104 25 Stockholm, SWEDEN

Номер сертификата проверки соответствия типу ЕС: 03-SKM-CM-0503

Ясухико Канзаки **CE 2003**

Директор

MAKITA INTERNATIONAL EUROPE LTD.

Michigan Drive, Tongwell, Milton Keynes, Bucks MK15 8JD, ENGLAND

⚠ ПРЕДУПРЕЖДЕНИЕ:

При использовании электрических инструментов следует всегда соблюдать меры предосторожности для снижения опасности возникновения пожара, поражения электрическим током и получения травм, включая следующее. Прочтите эти инструкции перед использованием данного продукта и сохраните эти инструкции.

Для безопасного функционирования:

- 1. Поддерживайте чистоту на рабочем месте**
Захламленные места и подставки могут привести к травмам.
- 2. Учитывайте рабочую окружающую среду**
Не подвергайте инструменты с электроприводом воздействию дождя. Не используйте инструменты с электроприводом в сырых или влажных местах. Поддерживайте хорошее освещение на рабочем месте. Не используйте инструменты с электроприводом в местах, где существует опасность пожара или взрыва.
- 3. Предохраняйтесь от поражения электрическим током**
Предотвращайте контакт тела с заземленными поверхностями (например, трубами, радиаторами, батареями, холодильниками).
- 4. Держитесь подальше от детей**
Не позволяйте посетителям прикасаться к инструменту или шнуру-удлинителю. Все посетители должны находиться подальше от рабочей зоны.
- 5. Правильно храните неработающие инструменты**
Если инструменты не используются, они должны храниться в сухом, высоком или закрытом месте, вдали от детей.
- 6. Не прилагайте усилий к инструменту.**
Он будет выполнять работу лучше и безопаснее при скорости, для которой он предназначен.
- 7. Используйте правильный инструмент.**
Не пытайтесь прилагать усилия к маленьким инструментам или приспособлениям для выполнения работы инструмента тяжелого назначения. Не используйте инструменты в непредназначенных целях; например, не используйте дисковую пилу для резки веток или корней деревьев.
- 8. Одевайтесь правильно**
Не надевайте свисающую одежду или украшения, они могут попасть в движущиеся части. При работе на улице рекомендуется надевать резиновые перчатки и нескользящую обувь. Надевайте предохранительный головной убор для защиты длинных волос.
- 9. Используйте защитные очки и предохранительные приборы для слуха.**
Если работа по резке является пыльной, используйте также маску для лица или пылезащитную маску.
- 10. Подсоедините пылевсасывающее оборудование**
Если имеются подсоединения устройств для всасывания и сбора пыли, убедитесь в том, что они подсоединены и используются правильно.
- 11. Не прилагайте усилия к шнуру**
Никогда не переносите инструмент за шнур и не дергайте за него для отсоединения от розетки. Держите шнур подальше от тепла, масла и острых краев.
- 12. Закрепите рабочее изделие**
Используйте зажимы или тиски для крепления рабочего изделия. Это является более безопасным, чем держать его рукой, при этом для управления инструментом освобождаются обе руки.
- 13. Не заходите слишком далеко**
Сохраняйте правильную стойку и баланс все время.
- 14. Осторожно обращайтесь с инструментами**
Держите инструменты для резки острыми и чистыми для лучшей и более безопасной работы. Следуйте инструкциям по смазке и смене принадлежностей. Периодически проверяйте шнур инструмента, и, если он поврежден, обращайтесь за его ремонтом в уполномоченный центр по техобслуживанию. Периодически проверяйте шнуры-удлинители и заменяйте, если они повреждены. Содержите рукоятки чистыми и не загрязненными маслом или смазкой.
- 15. Отсоединяйте инструменты**
Если они не используются, перед техобслуживанием и при смене принадлежностей, таких, как лезвия, резы и резаки.
- 16. Убирайте регулировочные ключи и гаечные ключи**
Сформируйте привычку проверять, что регулировочные ключи и гаечные ключи убраны с инструмента перед его включением.
- 17. Избегайте случайных запусков**
Не носите подсоединенный к сети инструмент, держа палец на переключателе. При подсоединении инструмента к сети, убедитесь, что переключатель выключен.
- 18. Предназначьте шнуры-удлинители, предназначенные для использования на**

улице.

Если инструмент используется на улице, используйте только шнуры-удлинители, предназначенные для работы на улице.

19. Будьте бдительны

Наблюдайте за тем, что Вы делаете. Используйте разумный подход. Не управляйте инструментом, если Вы устали.

20. Проверяйте поврежденные части

Перед дальнейшим использованием инструмента, кожух или другую поврежденную часть необходимо тщательно проверить, чтобы убедиться, что они будут работать надлежащим образом и выполнять предназначенную функцию. Проверьте совмещение движущихся частей, свободный ход движущихся частей, поломки частей, монтаж и любые другие условия, которые могут повлиять на работу инструмента. Кожух или другая часть должны быть надлежащим образом отремонтированы и заменены в уполномоченном центре по техобслуживанию, если иное не указано

в данной инструкции по эксплуатации. Дефектные переключатели должны быть заменены в уполномоченном центре по техобслуживанию. Не используйте инструмент, если его нельзя включить и выключить с помощью переключателя.

21. Предостережение

Использование любой другой принадлежности или насадки, отличной от рекомендуемых в данной инструкции по эксплуатации или каталоге, может привести к опасности личной травмы.

22. Инструмент должен ремонтировать специалист.

Данный электрический инструмент соответствует надлежащим правилам техники безопасности. Ремонт электрического оборудования должны выполнять только квалифицированные специалисты с использованием оригинальных запасных частей, в противном случае может возникнуть опасность травматизма пользователя.

ДОПОЛНИТЕЛЬНЫЕ ПРАВИЛА БЕЗОПАСНОСТИ

ENB065-1

1. Пользуйтесь средствами защиты глаз.
2. При необходимости, надевайте подходящее личное защитное оборудование, такое, как защита слуха (ушные тампоны), респираторная защита (противопылевой респиратор) и перчатки при работе с грубым материалом.
3. Не пользуйтесь инструментом в присутствии легковоспламеняющихся жидкостей или газов.
4. Перед работой убедитесь, что все кожухи установлены на своих местах.
5. Обращайтесь с лезвиями очень осторожно.
6. Перед использованием лезвий внимательно проверяйте их на отсутствие трещин или повреждений. Немедленно заменяйте треснутые или поврежденные лезвия.
7. Крепко затягивайте болты установки лезвия строгального станка.
8. Перед резкой вынимайте все гвозди и очищайте обрабатываемую деталь. Гвозди, песок или инородный материал могут привести к повреждению лезвия.
9. Не вынимайте щепки из желоба для щепок при рабочем двигателе. Вынимайте щепки после полной остановки лезвий. При очистке всегда пользуйтесь палочкой и т.д.
10. Не оставляйте инструмент включенным.
11. Следите за шнуром. Никогда не дергайте за шнур, чтобы вынуть его из розетки. Следите за тем, чтобы шнур располагался вдали от тепла, масляной воды и острых краев.
12. Инструмент следует использовать только для работы с деревом или подобными материалами.

СОХРАНИТЕ ЭТИ ИНСТРУКЦИИ

УСТАНОВКА

004462

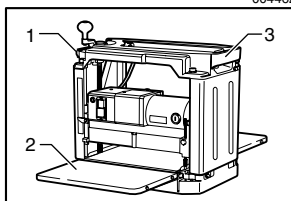

1. Ручка для транспортировки
2. Вспомогательный стол
3. Ручка для транспортировки

Перемещение и транспортировка рейсмуса

⚠ ПРЕДУПРЕЖДЕНИЕ:

- При перемещении инструмента смотрите на пол в направлении движения.

Сложите вспомогательные столы. При перемещении инструмента беритесь за ручки для транспортировки.

При транспортировке на автомобиле, закрепляйте инструмент веревкой или другими надежными материалами для предотвращения его опрокидывания или перемещения.

003708

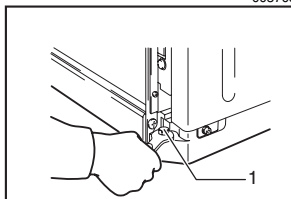

1. Болт или винт

Позиционирование рейсмуса

Расположите инструмент в хорошо освещенном и ровном месте, в котором Вы можете хорошо стоять на ногах и соблюдать баланс. Прикрутите его болтами/винтами к верстаку или стойке (дополнительная принадлежность), используя отверстия для болтов в основании.

ОПИСАНИЕ ФУНКЦИОНИРОВАНИЯ

⚠ ПРЕДУПРЕЖДЕНИЕ:

- Перед регулировкой или проверкой функционирования всегда отключайте инструмент и вынимайте штекер из розетки питания.

004463

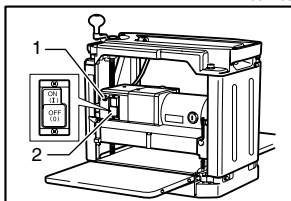

1. Контрольная лампа
2. Переключатель

Действие переключения

⚠ ПРЕДУПРЕЖДЕНИЕ:

- Перед вставкой штекера инструмента в розетку, всегда проверяйте, что инструмент отключен. Когда инструмент подключается к источнику питания, загорается контрольная лампа.

Для запуска инструмента нажмите кнопку ON (1). Для его остановки нажмите кнопку OFF (0).

004464

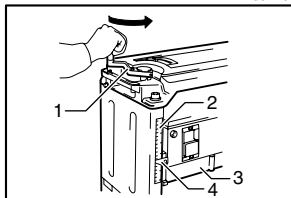

1. Изогнутая рукоятка
2. Шкала
3. Основная станина
4. Индикаторная пластина

Размерная регулировка

Опускайте основную станину, поворачивая изогнутую рукоятку против часовой стрелки, до тех пор, пока индикаторная пластина не будет указывать на деление шкалы нужного окончательного размера. Один полный оборот изогнутой рукоятки перемещает основную станину на 2 мм вверх или вниз. Шкала имеет деления в дюймах на правой стороне и метрические деления на левой стороне.

Регулировка глубины выреза

Максимальная глубина выреза зависит от ширины обрабатываемой детали, подлежащей резке. См. таблицу. Если необходимо убрать больше, чем указано в таблице, установите глубину выреза на менее глубокое значение и сделайте два прохода.

004465

Ширина обрабатываемой детали, подлежащей резке	Максимальная глубина выреза
Менее 150 мм	3,0 мм
150 мм - 240 мм	1,5 мм
240 мм - 304 мм	1 мм

004466

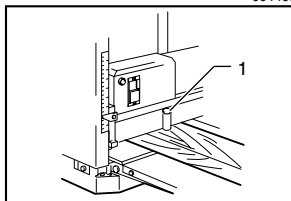

1. Глубиномер

Для регулировки глубины выреза сделайте следующее.

Расположите обрабатываемую деталь ровно на столе. Опустите основную станину, поворачивая изогнутую рукоятку против часовой стрелки. Глубиномер поднимется, а величина подъема глубиномера будет указывать на глубину выреза.

⚠ ПРЕДУПРЕЖДЕНИЕ:

- Всегда опускайте главную станину при совмещении индикаторной пластины, указывающей на необходимый окончательный размер. Если Вы поднимете главную станину на необходимый окончательный размер, это может привести к дополнительному люфту винта. Результатом этого может быть неправильный окончательный размер.
- Всегда располагайте обрабатываемую деталь ровно на столе при определении глубины выреза. В противном случае определенная заранее глубина выреза может отличаться от фактической глубины выреза.

003713

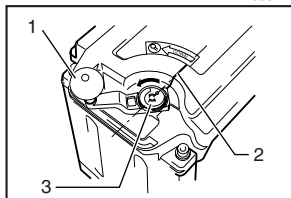

1. Изогнутая рукоятка
2. Выемка
3. Устройство регулировки глубины

Устройство регулировки глубины

Используйте устройство регулировки глубины, когда Вам необходимо заранее определить глубину выреза более точно. Для этого выполните следующее.

1. Сначала выстрогайте обрабатываемую деталь на заранее определенную глубину выреза. Измерьте толщину выстроганной детали, чтобы определить, сколько материала необходимо еще удалить.
2. Поворачивайте устройство регулировки глубины на изогнутой рукоятке до тех пор, пока деление 0 не совместится с выемкой на инструменте.
3. Теперь поворачивайте изогнутую рукоятку против часовой стрелки до тех пор, пока значение необходимой глубины выреза не совместится с выемкой на инструменте.
4. Если необходимо убрать больше, чем указано в таблице в разделе "Регулировка глубины выреза", установите глубину выреза на менее глубокое значение и сделайте два или несколько проходов.

003714

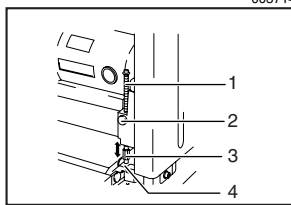

1. Стопор
2. Кнопка стопора
3. Рукоятка стопора
4. Поверхность стола

Стопор

Используйте стопор, если необходимо выстрогать несколько обрабатываемых деталей до одинаковой толщины. Для этого выполните следующее.

1. Поворачивайте изогнутую рукоятку до тех пор, пока индикаторная пластина не будет указывать на деление шкалы необходимого окончательного размера.
2. Нажмите кнопку стопора и опустите стопор, чтобы он касался стола.
3. Если необходимо точно настроить стопор, поверните рукоятку стопора.

⚠ ПРЕДУПРЕЖДЕНИЕ:

- Если стопор не используется, всегда поднимайте его в самое верхнее положение. Никогда не прилагайте усилий к изогнутой рукоятке, когда стопор касается стола. Это может привести к повреждению инструмента.

МОНТАЖ

⚠ ПРЕДУПРЕЖДЕНИЕ:

- Перед выполнением каких-либо работ над инструментом всегда отключайте инструмент и вынимайте штекер из розетки питания.

Замена лезвий

⚠ ПРЕДУПРЕЖДЕНИЕ:

- Обращайтесь с лезвиями очень осторожно при снятии или установке лезвий, чтобы предотвратить порезы или травмы из-за лезвий и чтобы не повредить сами лезвия. Они острые как бритва.
- Перед установкой лезвий уберите все щепки, пыль, смолу или другие инородные предметы, прилипшие к барабану или лезвиям.
- Используйте лезвия тех же размеров и веса, иначе произойдет колебание/вибрация барабана, что приведет к ухудшению резки, и, в результате, к поломке инструмента.
- Заменяйте оба лезвия одновременно.
- Одноразовое лезвие имеет отрезные края по обеим сторонам. Когда один отрезной конец станет тупым, можно использовать другой отрезной конец. Перед использованием другого отрезного конца

всегда удаляйте смолу и грязь, прилипшие к обратной стороне лезвия. Это лезвие нельзя затачивать. Когда оба отрезных конца станут тупыми, лезвие необходимо выкинуть, соблюдая меры предосторожности.

1. Снятие лезвий

Ослабьте барашек крепления крышки для щепок и снимите крышку для щепок. Открутите винты крепления правосторонней крышки. Затем снимите правостороннюю крышку. Поворачивайте шкив до тех пор, пока не появится возможность блокировки барабана в таком положении, когда установочные болты лезвий находятся сверху.

004467

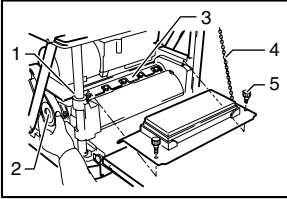

1. Блокировочная пластина
2. Шкив
3. Барабан
4. Цепь
5. Винт-барашек

003716

Только для одноразовых лезвий

Расположите два магнитных держателя на установочной пластине и надавите на них в направлении стрелки, чтобы захват соприкасался с лезвием. С помощью торцового ключа открутите шесть установочных болтов лезвия. Возьмитесь за магнитные держатели и поднимите их прямо для снятия установочной пластины и лезвия с барабана. Надавите на блокировочную пластину и поверните шкив на 180° для блокировки барабана. Снимите другое лезвие, как описано выше.

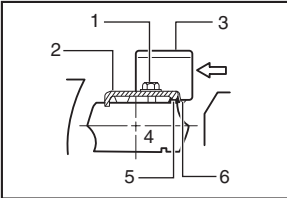

1. Установочные болты лезвия
2. Установочная пластина
3. Магнитный держатель
4. Барабан
5. Лезвие
6. Захват

003717

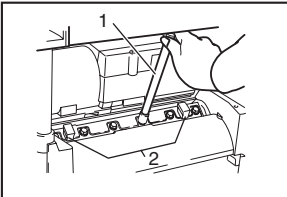

1. Торцовый ключ
2. Магнитные держатели

004468

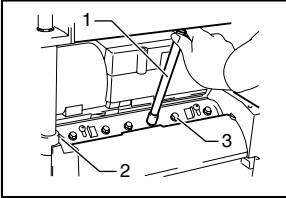

1. Торцовый ключ
2. Блокировочная пластина
3. Установочный болт лезвия

Только для стандартных лезвий

С помощью торцового ключа открутите шесть установочных болтов. Поднимите установочную пластину и лезвие прямо вверх, чтобы снять их с барабана. Надавите на блокировочную пластину и поверните шкив на 180° для блокировки барабана. Снимите другое лезвие, как описано выше. Снимите установочную пластину с лезвия.

004469

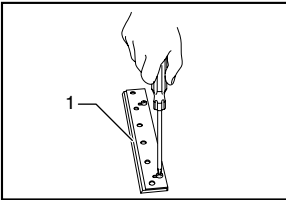

1. Установочная пластина

2. Установка лезвий

⚠ ПРЕДУПРЕЖДЕНИЕ:

- Для затяжки установочных болтов лезвия используйте только входящий в комплект поставки торцовый ключ Makita. Использование любого другого торцового ключа может привести к перетяжке или недостаточной затяжке болтов, результатом чего может стать серьезная травма.

Только для одноразовых лезвий

Возьмите плоскую деревянную доску длиной примерно в 300 мм и шириной в 100 мм. Расположите лезвие и установочную пластину на деревянной доске таким образом, чтобы язычок фиксации лезвия установочной пластины находился в выемке лезвия. Отрегулируйте установочную пластину таким образом, чтобы лезвие выступало примерно на 1 мм за край установочной пластины. Расположите два магнитных держателя на установочной пластине и надавите на них, чтобы захват соприкасался с лезвием.

003718

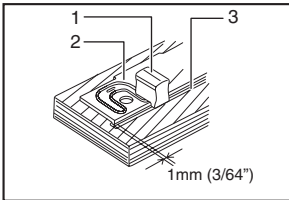

1. Магнитный держатель
2. Установочная пластина
3. Лезвие

003716

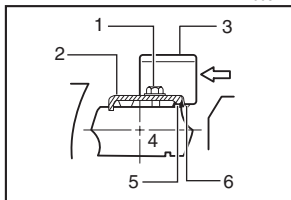

1. Установочные болты лезвия
2. Установочная пластина
3. Магнитный держатель
4. Барабан
5. Лезвие
6. Захват

Возьмитесь за магнитный держатель и задвиньте тыльную сторону установочной пластины в выемку барабана. Вставьте установочные винты лезвия.

003717

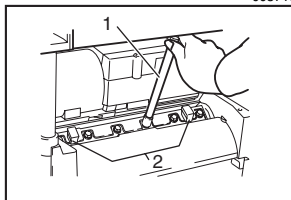

1. Торцовый ключ
2. Магнитные держатели

После небольшой и равномерной затяжки всех установочных винтов лезвия от центра к краям, крепко затяните их в той же последовательности. Снимите магнитные держатели с установочной пластины.

Установите другое лезвие, как описано выше. Медленно вращайте барабан, нажимая на блокировочную пластину, чтобы убедиться в том, что все в порядке. Затем установите крышку для щепок и боковую крышку.

⚠ ПРЕДУПРЕЖДЕНИЕ:

- Не затягивайте установочные болты лезвия, если язычок фиксации лезвия установочной пластины не находится в надлежащем положении в выемке лезвия. Это может привести к поломке лезвия и потенциальной травме оператора.
- Не включайте инструмент со снятой крышкой для щепок.
- При установке крышки для щепок следите за тем, чтобы цепь не соприкасалась с крышкой для щепок.

Только для стандартных лезвий

004470

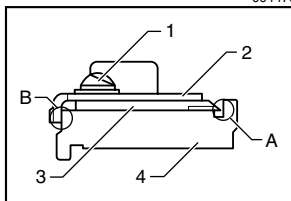

1. Винт
2. Установочная пластина
3. Лезвие
4. Шкала лезвия

Расположите лезвие на шкале лезвия таким образом, чтобы край лезвия был полностью заподлицо с внутренней частью переднего буртика (А). Расположите установочную пластину на лезвии, затем аккуратно нажмите на тыльную сторону установочной пластины, чтобы она была заподлицо с обратной стороной шкалы лезвия (В). Затяните винты крепления установочной пластины к лезвию.

004471

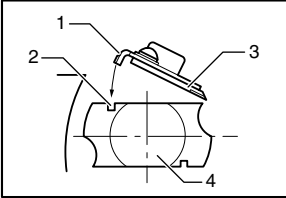

1. Установочная пластина
2. Выемка
3. Лезвие
4. Барабан

Задвиньте тыльную сторону установочной пластины в выемку в барабане. Вставьте установочные винты лезвия.

004472

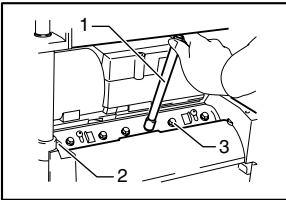

1. Торцовый ключ
2. Блокировочная пластина
3. Установочный болт лезвия

После небольшой и равномерной затяжки всех установочных винтов лезвия от центра к краям, крепко затяните их в той же последовательности.

Установите другое лезвие, как описано выше. Медленно вращайте барабан, нажимая на блокировочную пластину, чтобы убедиться в том, что все в порядке. Затем установите крышку для щепок и боковую крышку.

⚠ ПРЕДУПРЕЖДЕНИЕ:

- При установке лезвий крепко затягивайте установочные болты лезвия.
- Не включайте инструмент с открытой крышкой для щепок.
- При установке крышки для щепок следите за тем, чтобы цепь не соприкасалась с крышкой для щепок.

Изменение типа лезвия

В данном инструменте можно использовать либо одноразовые, либо стандартные лезвия. Если Вы хотите поменять тип лезвия, необходимо приобрести и использовать следующие детали.

C00042

Смена стандартного лезвия на одноразовое лезвие	Смена одноразового лезвия на стандартное лезвие
Установочная пластина 2 шт.	Установочная пластина 2 шт.
Одноразовое лезвие (306 мм) 2 шт.	Винт с потайной головкой М 4 x 6 4 шт.
Магнитный держатель 2 шт.	Стандартное лезвие 2 шт.
	Шкала лезвия 1 шт.

004473

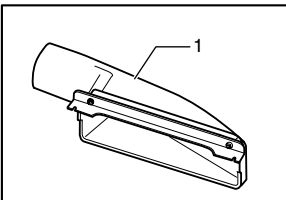

1. Блок колпака

Блок колпака

Если Вы хотите обеспечить чистую работу путем простого сбора пыли, подключите пылесос к рейсмусу, воспользовавшись данным колпаком.

004474

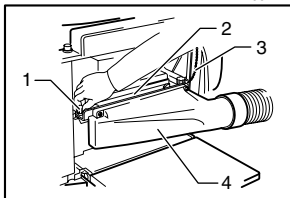

1. Винт-барашек
2. Крышка для щепок
3. Цепь
4. Блок колпака

Ослабьте винты-барашки, крепящие крышку для щепок. Присоедините колпак к рейсмусу и закрепите крышку для щепок и колпак вместе, затянув винты-барашки.

⚠ ПРЕДУПРЕЖДЕНИЕ:

- При установке блока колпака следите за тем, чтобы цепь не соприкасалась с крышкой для щепок или блоком колпака.

ЭКСПЛУАТАЦИЯ

004475

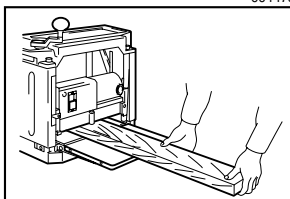

⚠ ПРЕДУПРЕЖДЕНИЕ:

- Через рейсмус можно обрабатывать две или несколько деталей узкой, но одинаковой толщины, расположив их рядом. Однако необходимо оставить некоторый зазор между деталями для того, чтобы ролики захватили самую тонкую деталь материала. В противном случае деталь с меньшей толщиной может быть отброшена назад режущей головкой.

Расположите обрабатываемую деталь ровно на столе.

Определите глубину выреза, как описано выше.

Включите инструмент и подождите, пока лезвия не наберут полную скорость. Обрабатываемая деталь не должна соприкоснуться с роликом подачи, когда Вы включаете инструмент.

Затем вставьте обрабатываемую деталь заподлицо со столом.

При резке длинной или тяжелой обрабатываемой детали, слегка приподнимайте ее край в начале и в конце резки во избежание строжки или обрезки крайних частей обрабатываемой детали.

Использование верхней части инструмента обеспечивает быстрый и легкий возврат обрабатываемой детали на сторону стола подачи. Это особенно удобно, когда работают два оператора.

003725

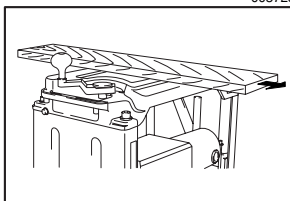

⚠ ПРЕДУПРЕЖДЕНИЕ:

- Обрабатываемые детали со следующими размерами нельзя подавать в инструмент, так как расстояние между двумя роликами подачи составляет 129 мм. Не пытайтесь их резать.

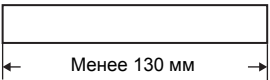
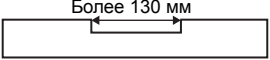
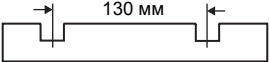
1		Длина менее 130 мм
2		С выемкой шириной более 130 мм
3		С выемками с интервалами шириной 130 мм

- Останавливайте инструмент, если обрабатываемая деталь застряла. Эксплуатация инструмента с застрявшей обрабатываемой деталью приводит к быстрому износу роликов подачи.

ТЕХОБСЛУЖИВАНИЕ

⚠ ПРЕДУПРЕЖДЕНИЕ:

- Перед проведением проверки или работ по техобслуживанию, всегда проверяйте, что инструмент выключен, а штекер питания отсоединен от розетки.

004477

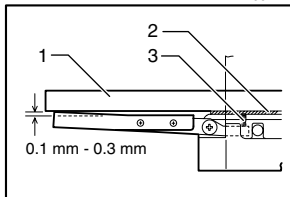

1. Линейка
2. Открытие
3. Регулировочный винт

Регулировка высоты вспомогательного стола

Высота вспомогательного стола установлена на заводе-изготовителе. Если необходима дальнейшая регулировка, выполните следующее.

Расположите открытку на столе и положите на открытку линейку. Поворачивайте регулировочный винт шестигранным ключом до тех пор, пока край вспомогательного стола не соприкоснется с линейкой. Теперь край вспомогательного стола находится на расстоянии в 0,1 - 0,3 мм над поверхностью стола.

003728

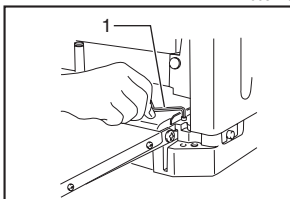

1. Шестигранный ключ

001145

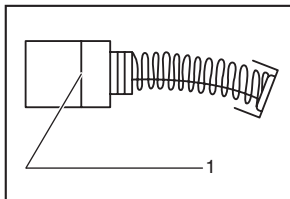

1. Ограничительная отметка

Замена угольных щеток

Регулярно вынимайте и проверяйте угольные щетки. Заменяйте их, если они изношены до ограничительной отметки. Содержите угольные щетки в чистоте и в свободном для скольжения в держателях положении. При замене необходимо менять обе угольные щетки одновременно. Используйте только одинаковые угольные щетки.

003729

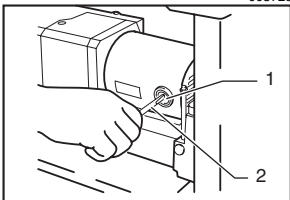

1. Крышка щеткодержателя
2. Отвертка

Используйте отвертку для снятия крышек щеткодержателей. Извлеките изношенные угольные щетки, вставьте новые и закрутите крышки щеткодержателей.

Обеспечение остроты лезвий

Тупые лезвия могут привести к грубой обработке, перегрузке двигателя и опасному отскоку обрабатываемой детали. Немедленно заменяйте тупые лезвия.

003730

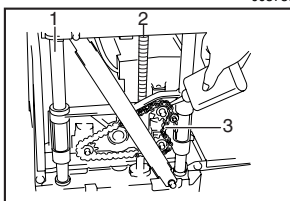

1. Колонна
2. Винт
3. Цепь

Смазка

Смазывайте маслом цепь (после снятия боковой крышки R), четыре колонны и винты подъема основной станины. Такую периодическую смазку следует выполнять с использованием машинного масла.

⚠ ПРЕДУПРЕЖДЕНИЕ:

- Смазку и техобслуживание необходимо осуществлять, выключив инструмент и вынув штекер из розетки питания.

Чистка

Всегда счищайте щеткой грязь, щепки и инородные предметы, прилипающие к поверхностям роликов, вентиляционным отверстиям двигателя и барабанам.

004478

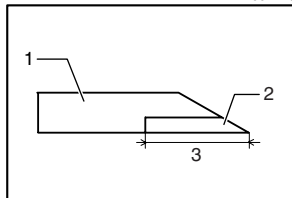

1. Основание
2. Лезвие
3. Более 4 мм

Ограничение заточки стандартного лезвия

Не пользуйтесь стандартным лезвием, длина кромки которого составляет менее 4 мм.

Для обеспечения БЕЗОПАСНОСТИ и НАДЕЖНОСТИ оборудования, ремонт, любое другое техобслуживание или регулировку необходимо производить в авторизованных сервис-центрах Makita, с использованием только сменных частей производства Makita.

ПРИНАДЛЕЖНОСТИ

⚠ ПРЕДУПРЕЖДЕНИЕ:

- Эти принадлежности или насадки рекомендуется использовать с Вашим инструментом Makita, указанным в данном руководстве. Использование каких-либо других принадлежностей или насадок может представлять собой риск получения травм. Используйте принадлежность или насадку только по указанному назначению.

Если Вам необходима помощь или дополнительная информация относительно данных принадлежностей, свяжитесь с Вашим местным сервис-центром Makita.

- Магнитный держатель
- Одноразовое лезвие
- Стандартное лезвие
- Шкала лезвия
- Торцовый ключ 9
- Шестигранный ключ 2,5
- Блок колпака
- Стойка

Makita Corporation Anjo, Aichi, Japan