



**FESTOOL**

Каталог **2021**

Профессиональный инструмент для самых высоких требований



Все новинки Вы найдёте  
на страницах 2 и 3

**Уважаемые клиенты Festool,**

добро пожаловать в мир привлекательных новинок Festool. Всех их объединяет одно: они облегчают Вашу работу изо дня в день в мастерской или на стройплощадке.

В 2021 году наша невероятно практичная новинка сделает Ваш «инструментальный парк» ещё мобильнее. Вы хотите работать перфоратором или монтажной пилой без привязки к электросети или генератору? Без проблем! С новым аккумулятором SYS-PowerStation – источником энергии, который всегда под рукой, Вы сможете целый день работать на полную мощность без подключения к электросети (подробнее см. на с. 324).

Используйте по максимуму свою независимость при работе с нашей новой шлифовальной машинкой для стен и потолков PLANEX LHS 2 225 со встроенным светодиодным кольцом. Благодаря этой инновации Вы будете видеть неровности уже в процессе шлифования и добьётесь отличного качества поверхности без утомительных доводочных операций.

Желаю Вам приятного чтения и новых открытий.  
Ваша



Барбара Ауштель  
Руководитель компании



<b>01</b>	<b>Аккумуляторные инструменты</b> Машинки, аккумуляторы, зарядные устройства	<b>006</b>
<b>02</b>	<b>Пиление</b> Лобзики, погружные и ручные дисковые пилы, торцовочные пилы, полустационарные пилы, TKS с технологией SawStop, многофункциональный инструмент	<b>024</b>
<b>03</b>	<b>Обработка поверхности</b> Сетевые и аккумуляторные шлифовальные машинки, машинка для обработки кромок, RUTSCHER, пневматическая шлифмашинка, шлифмашинка для стен и потолков, щёточная шлифовальная машинка	<b>084</b>
<b>04</b>	<b>Шлифовальные материалы</b> Материалы для ручного и машинного шлифования	<b>130</b>
<b>05</b>	<b>Полирование</b> Полировальная машинка	<b>146</b>
<b>06</b>	<b>Пылеудаление</b> Пылеудаляющие аппараты, пылеудаляющие аппараты AUTOCLEAN, специальные пылеудаляющие аппараты	<b>154</b>
<b>07</b>	<b>Сверление и завинчивание</b> Аккумуляторная дрель-шуруповёрт, аккумуляторный перфоратор, аккумуляторная импульсная дрель-шуруповёрт, дрель, аккумуляторный шуруповёрт для гипсокартона	<b>190</b>
<b>08</b>	<b>Фрезерование</b> Вертикальные фрезеры, фрезерные станки, кромочные фрезеры, дисковые фрезеры	<b>214</b>
<b>09</b>	<b>Система соединений DOMINO</b> Дюбельные фрезеры DOMINO	<b>254</b>
<b>10</b>	<b>Строгание</b> Электрорубанок	<b>264</b>
<b>11</b>	<b>Облицовка кромкой</b> Кромкооблицовочная машина CONTURO	<b>270</b>
<b>12</b>	<b>Перемешивание</b> Перемешиватели, перемешиватель DUO	<b>278</b>
<b>13</b>	<b>Ремонтно-восстановительные работы и сухая отделка</b> Зачистные шлифмашинки, зачистные фрезеры	<b>288</b>
<b>14</b>	<b>Отрезная система</b> Аккумуляторная углошлифовальная машинка, (аккумуляторная) алмазная отрезная система	<b>296</b>
<b>15</b>	<b>Освещение</b> Рабочие лампы, контрольная лампа	<b>306</b>
<b>16</b>	<b>Систейнер</b> Систейнер <sup>3</sup> , органайзер, SYS-Combi, сортейнер, инструментальный ящик, SYS-StorageBox, средства для перевозки, специальный систеинер	<b>310</b>
<b>17</b>	<b>Организация рабочего места</b> SYS-PowerStation, плеер Bluetooth®, радиоприёмник, верстаки, системные решения в области упаковки, хранения и транспортировки, шина-направляющая	<b>322</b>
<b>18</b>	<b>Fanshop</b>	<b>346</b>

# Новинки Festool 2021



## Шлифовальная машинка для стен и потолков PLANEX LHS 2 225

Светодиодное кольцо выполняет функцию встроенной контрольной лампы и выявляет неровности в процессе работы. Эксцентриковое шлифовальное движение обеспечивает высокое качество поверхности.

>> Страница 116



## Systemer<sup>3</sup>

Все инструменты легко складываются в инструментальный ящик в формате системнера<sup>3</sup>, который всегда можно держать под рукой. Когда инструментов особенно много, на помощь придёт системнер<sup>3</sup> XXL.

>> Страница 317



### SYS-PowerStation

Источник энергии, который можно взять туда, где нет электричества. Его мощности хватает на целый день работы с любым сетевым инструментом. И Вы можете уверенно планировать свой рабочий день на стройплощадке.

>> Страница 324



### Шлифовальная машинка для обработки кромок

Настоящая мировая новинка! С помощью этой машинки Вы отшлифуете любую кромку быстро и уверенно и сэкономите до 50% своего драгоценного рабочего времени.

>> Страница 102



### Аккумуляторный ударный шуруповёрт TID 18

Покоряет своим прочным ударным механизмом с невероятно большим сроком службы и новым бесщёточным электродвигателем EC-TEC. Тангенциальный ударный механизм работает без отдачи на запястье.

>> Страница 200



### Динамики TOPROCK с технологией Bluetooth®

Инструменты внизу, музыка вверх: динамик Bluetooth® в крышке системнера<sup>3</sup> наполнит любое пространство насыщенным звучанием и идеально впишется в систему системнеров.

>> Страница 327



### Монтажная дисковая пила TKS 80

Твои пальцы – бесценны! Благодаря инновационной технологии SawStop снижается риск получения тяжёлых порезов при работе монтажной дисковой пилой TKS 80.

>> Страница 62



### Мобильный раскроечный стол-верстак STM 1800

В комбинации с дисковой пилой, шиной-направляющей и угловым упором FS-WA/90° складной верстак превращается в мобильный распиловочный станок.

>> Страница 332



### Пылеудаляющие аппараты CT RENOFIX

Идеальные строительные пылеудаляющие аппараты, которые справляются с очень большими объёмами пыли благодаря системе автоматической очистки и постоянно высокой мощности всасывания.

>> Страница 171

### Перемешиватели с функцией пылеудаления

Прочные, эргономичные, с пылеотводом — перемешиватели Festool теперь работают без пыли. Густое облако пыли осталось в прошлом!

>> Страница 278







# Сервисные услуги без компромисса.

Исправность Вашего электроинструмента позволяет работать долго и без вынужденных остановок, поэтому наряду с превосходными инструментами мы предлагаем высококлассный сервис и большой выбор практичных услуг. Мы делаем всё для того, чтобы Вы были довольны и полностью доверяли Festool. Ведь когда довольны Вы, довольны и мы.



## Гарантия всё включено Ваша выгода в производительности.

Воспользуйтесь всеми преимуществами нашего расширенного пакета услуг. После регистрации Вы получите трёхлетнюю гарантию на новый инструмент и сможете полностью сосредоточиться на том, что действительно важно – на своей работе.\*

### Бесплатное гарантийное обслуживание.

Быстро, точно и первые три года абсолютно бесплатно. Наш ремонт высочайшего класса.\*\*

### Замена в случае кражи.

Заплатив небольшую франшизу, Вы сможете получить совершенно новый инструмент взамен украденного в первые три года, чтобы в кратчайшее время продолжить свою работу.

### Гарантия наличия оригинальной запчастей.

Мы гарантируем производство запчастей в течение десяти лет. В том редком случае, когда нужной детали всё же не окажется, Вы получите от нас новый инструмент абсолютно бесплатно.



## Быстрая регистрация. Долгосрочная выгода.

Просто зарегистрируйте инструмент в течение 30 дней со дня его покупки на сайте!

\* Доступность сервисных услуг и гарантий может быть ограничена в зависимости от региона. Если Вы хотите уточнить, какие условия гарантии действительны в Вашей стране, обращайтесь к нашим торговым партнёрам или посетите сайт.

\*\* Бесплатный гарантийный ремонт не распространяется на повреждённые расходные материалы и оснастку, при нарушении условий эксплуатации, при повреждениях, связанных с использованием неоригинальных комплектующих, при самостоятельном ремонте и доработках, а также в случаях, когда инструмент подвергается повышенному износу.



## MyFestool

Ваши данные в один клик.

В своём личном кабинете Вы найдёте всю касающуюся Вас информацию и прямой контакт с Festool, чтобы в любой момент воспользоваться нашими услугами.

Зарегистрируйтесь бесплатно прямо сейчас на сайте

- > Онлайн-зона с персональной информацией
- > Быстрая регистрация Ваших инструментов для дальнейшего бесплатного гарантийного обслуживания в рамках расширенного пакета услуг
- > Обзор всех зарегистрированных инструментов и сроков окончания их гарантии
- > Обзор всех гарантийных сертификатов
- > Простой поиск оснастки и запасных частей
- > Оформление заявки на ремонт



## Всестороннее сервисное обслуживание Festool отремонтирует Ваши инструменты.

Мы выполняем не только ремонт, но и необходимое сервисное обслуживание, диагностику и настройку. Опытные мастера нашей сервисной службы со знанием дела отремонтируют Ваш инструмент быстро и добросовестно и вернут его как новенький с годовой гарантией. В первые три года ремонт будет бесплатным в рамках расширенного пакета услуг\*.

- > Опытные технические специалисты
- > Оригинальные запчасти
- > Комплексная проверка, включая диагностику электробезопасности



Просто и удобно.  
Заявка на ремонт.

Оформите заявку на ремонт через сайт!



## Добро пожаловать, горячая линия!

Ваш контакт для связи  
по всем вопросам.

Непосредственный контакт с Festool — самый простой способ получить быстрый ответ на свой вопрос. Мы с удовольствием проконсультируем Вас.

Тел.: +370 37 321316

E-mail: [customerservice@festool.lt](mailto:customerservice@festool.lt)

# 01 Аккумуляторные инструменты



## АдекВАТТно!

Беспроводные решения для Ваших задач.





**009** Аккумуляторная дисковая пила



**010** Аккумуляторная погружная пила



**010** Аккумуляторный резак для раскря изоляционных материалов



**011** Аккумуляторные лобзики CARVEX



**011** Аккумуляторный многофункциональный инструмент VECTURO



**012** Аккумуляторные шлифовальные машинки

**НОВИНКА**



**012** Аккумуляторная шлифовальная машинка для обработки кромок



**014** Аккумуляторная (ударная) дрель-шуруповёрт QUADRIIVE



**015** Аккумуляторные дрели-шуруповёрты С 18, Т 18+3

**НОВИНКА**



**015** Аккумуляторная импульсная дрель-шуруповёрт



**016** Аккумуляторный перфоратор



**017** Аккумуляторный шуруповёрт для гипсокартона DURADRIIVE



**017** Аккумуляторные дрели-шуруповёрты CXS, TXS



**018** Аккумуляторные углошлифовальные машинки



**019** Аккумуляторная ручная отрезная система



**020** Аккумуляторные фонари SYSLITE



**021** Радиоприёмники SYSROCK



**022** Аккумуляторы и зарядные устройства



# С нами Ваша работа станет легче.

У Вас есть определённые требования к инструменту — будь то личные предпочтения или требования, выдвигаемые спецификой Вашей работы. И представьте себе, что вместо множества компромиссов Вы получаете одно единственное решение, которое учитывает все нюансы и заметно облегчает Ваши трудовые будни. На следующих страницах Вы найдёте наши предложения для автономной работы без электросети. И узнаете, как они будут помогать Вам день за днём.



# АдекВАТТно!

Теперь больше свободы при пилении.



Если Вам нужны максимально быстрые, точные пропилы и высокая производительность, Вам помогут аккумуляторные пилы Festool.

## Аккумуляторная дисковая пила НКС 55

Благодаря сбалансированному распределению веса пилы НКС 55 и торцовочной шине FSK с системой упоров Вы легко выполните точные резы в любом месте и в любом положении.



Технические данные	НКС 55
Напряжение аккумулятора (В)	18
Число оборотов холостого хода (об/мин)	4.500
Диаметр пильного диска (мм)	160
Диапазон угла (°)	0 – 50
Глуб. реза 0°; 90° (мм)	0 – 55
Глуб. реза при 45°/50° (мм)	42/38
Ёмкость литий-ионного аккумулят. (А/ч)	5,2
Масса с Li-Ion (кг)	4,1

Подробнее см. на стр. 46



### Сосредоточение силы

Комбинация из литий-ионного аккумулятора 18 В AIRSTREAM и бесщёточного электродвигателя EC-TEC со встроенной системой управления двигателем обеспечивает впечатляющую производительность реза и независимость от электросети.



## Аккумуляторная погружная пила TSC 55

Аккумуляторная погружная пила TSC 55 с тяговым усилием как у сетевого инструмента благодаря двум аккумуляторам идеально выполняет точные врезные пропилы без сколов.



Технические данные	TSC 55
Напряжение аккумулятора (В)	18/36
Число оборотов холостого хода (об/мин)	2.650 – 3.800/5.200
Диаметр пильного диска (мм)	160
Диапазон угла (°)	-1 – 47
Глуб. реза (мм)	0 – 55
Глуб. реза при 45° (мм)	43
Ёмкость литий-ионного аккумулят. (А/ч)	5,2
Масса 1x18 В/2x18 В (кг)	4,6/5,3

Подробнее см. на стр. 40



### 2 по 18 В увеличат ресурс и производительность

Гибкая система из двух аккумуляторов для работы с одним (мин. 18 В) или двумя (макс. 36 В) аккумуляторами. Выберите максимальную мощность или минимальный вес.

## Аккумуляторный резак для раскроя изоляционных материалов ISC 240

Вес 2,4 кг и глубина реза до 350 мм делают аккумуляторный резак ISC 240 лучшим инструментом для лёгкого раскроя изоляционных материалов.



Технические данные	ISC 240
Напряжение аккумулятора (В)	18
Число рабочих ходов (об/мин)	3.000
Глуб. реза (мм)	240
Длина хода (мм)	26
Ø разъёма пылеудаления (мм)	27
Ёмкость литий-ионного аккумулят. (А/ч)	4
Масса с литий-ионным аккумулят. (кг)	2,4

Подробнее см. на стр. 78



### Быстро и гибко

Идеально подобранная режущая гарнитура выполняет быстрый, чистый и точный раскрой изоляционных материалов из минеральной ваты, натуральных волокон и пенополиуретана.

## Аккумуляторные маятниковые лобзики

### CARVEX PSC 420

### CARVEX PSBC 420

Аккумуляторные маятниковые лобзики — это высочайшее качество реза и идеальное прохождение кривых любого радиуса благодаря эргономичной рукоятке с мягкой накладкой или удобной ручке-скобе.

Технические данные	PSC 420	PSBC 420
Напряжение аккумулятора (В)	18	18
Число рабочих ходов (об/мин)	1.500 – 3.800	1.000 – 3.800
Ступени регул. маятн. хода	4	4
Глуб. реза древес. (мм)	120	120
Глуб. реза по стали (мягк.) (мм)	10	10
Ёмкость литий-ионного аккумуля. (А/ч)	4	4
Масса с Li-Ion (кг)	2,3	2,3

Подробнее см. на стр. 26



#### Идеальный союз силы и инноваций

Мощный и энергоэффективный электродвигатель EC-TEC с 3800 ходами в минуту обеспечивает высокую скорость пиления.

## Многофункциональный инструмент VECTURO OSC 18

Благодаря зажиму StarlockMax и продуманной оснастке для ведения инструмента и пылеудаления, VECTURO OSC 18 является настоящим системным решением для самых высоких требований к эффективности, удобству и точности работы.



Технические данные	OSC 18
Напряжение аккумулятора (В)	18
Вибрация (об/мин)	10.000 – 19.500
Угол вибрации	2 x 2°
Зажимное приспособление	StarlockMax
Ёмкость литий-ионного аккумуля. (А/ч)	4
Масса с литий-ионным аккумуля. (кг)	1,8

Подробнее см. на стр. 80



#### Продумано до мелочей

Опциональная системная оснастка помогает выполнять точные погружные пропилы с пылеудалением, даже при работе над головой.

# АдекВАТТно!

Шлифовальные работы стали ещё легче.



Мы ценим эргономичность не только в инструментах для пиления, сверления и заворачивания шурупов. Как и все другие аккумуляторные инструменты Festool, наши шлифовальные машинки имеют компактную форму и обеспечивают полную свободу движений и перемещения на стройплощадке.

Аккумуляторная эксцентриковая шлифовальная машинка

Аккумуляторная шлифовальная машинка для обработки кромок

**ETSC 125**

**ES-ETSC 125**

Аккумуляторная эксцентриковая шлифмашинка ETSC 125 имеет компактную эргономичную конструкцию и весит всего 1,4 кг для неустойчивого шлифования в любом положении. Также предлагается аккумуляторный вариант — экономьте до 50% Вашего драгоценного времени по сравнению с работой обычным шлифком.

**НОВИНКА**



Технические данные	ETSC 125	ES-ETSC 125
Напряжение аккумулятора (В)	18	18
Частота вращ. при эксцентр. движении (об/мин)	6.000 – 10.000	6.000 – 10.000
Ход шлифования (мм)	2	2
Ø сменной шлифтарелки (мм)	125	125
Установка угла (°)	–	43 – 92
Высота кромочного материала (мм)	–	5 – 60
Ёмкость литий-ионного аккумулят. (А/ч)	3,1	3,1
Масса с Li-Ion (кг)	1,4	2,2

Подробнее см. на стр. 94, 102



**Свобода движений – без провода и всасывающего шланга**

С машинкой для шлифовки кромок Вы без труда сможете обрабатывать как маленькие, так и большие заготовки, узкие и широкие кромки (5–60 мм), кромки под углом 43–92°, а также внешние скругления по контуру (например, у круглых столешниц). Машинкой можно обрабатывать даже внутренние углы.



## Аккумуляторная шлифовальная машинка Rutscher RTSC 400

Аккумулятор 18 В Ergo имеет компактную низкую конструкцию для обработки маленьких и узких поверхностей.



Технические данные	RTSC 400
Напряжение аккумулятора (В)	18
Число оборотов холостого хода (об/мин)	6.000 – 10.000
Ход шлифования (мм)	2
Сменная шлифподошва (мм)	80 x 130
Ёмкость литий-ионного аккумуля. (А/ч)	3,1
Масса с Li-Ion (кг)	1,4

Подробнее см. на стр. 104



### Уникальное предложение: с аккумулятором или кабелем

Для более продолжительных работ аккумулятор 18 В Ergo с технологией Bluetooth® можно заменить на сетевой адаптер plug it (предлагается в комплекте и как оснастка). В результате Вы получаете сетевой инструмент с кабелем plug it, который может работать в непрерывном режиме — оптимальный выбор в комбинации с пылеудаляющим аппаратом.

## Аккумуляторная дельтавидная шлифовальная машинка DTSC 400

Превосходное шлифование углов и кромок: подошва в форме утюга у дельтавидных шлифмашинок уверенно обрабатывает узкие кромки и углы. Аккумулятор Ergo 18 В в комбинации с бесщёточным электродвигателем ЕС-ТЕС гарантирует мощность как у сетевого инструмента.



Технические данные	DTSC 400
Напряжение аккумулятора (В)	18
Число оборотов холостого хода (об/мин)	6.000 – 10.000
Ход шлифования (мм)	2
Сменная шлифподошва (мм)	100 x 150
Ёмкость литий-ионного аккумуля. (А/ч)	3,1
Масса с Li-Ion (кг)	1,4

Подробнее см. на стр. 110



### Меньше доводочных операций

PROTECTOR для бережного шлифования оконных ставней, рам и филёнок.

# АдекВАТТно!

Для большей уверенности при сверлении и завинчивании.



Быстрое сверление, простое завинчивание шурупов или частое чередование двух режимов – в программе инструментов Festool Вы всегда найдёте то, что нужно. Такие умные приспособления, как система быстрой смены инструмента FastFix и насадки CENTROTEC помогут Вам в любой ситуации.

## Аккумуляторная (ударная) дрель-шуруповёрт QUADRIVE DRC 18/4 QUADRIVE PDC 18/4

4-скоростной металлический редуктор 3800 об/мин, переключение на аксиальный удар и система крепления FastFix для быстрой переналадки. Аккумуляторная ударная дрель-шуруповёрт PDC 18/4 придёт на помощь там, где нужна сила и выносливость. Предлагаются также аккумуляторные дрели-шуруповёрты DRC без функции удара.



Технические данные	DRC 18/4	PDC 18/4
Напряжение аккумулятора (В)	18	18
Число об. хол. хода 1/2-я ск. (об/мин)	0 – 400/0 – 850	0 – 400/0 – 850
Число об. хол. хода 3/4-я ск. (об/мин)	0 – 1.850/0 – 3.800	0 – 1.850/0 – 3.800
Макс. крутящий момент др/ст (Нм)	40/60	40/60
Диаметр сверления, древес./сталь (мм)	50/13	50/13
Диаметр сверления в кирпичной кладке (мм)	–	10
Ёмкость литий-ионного аккумулят. (А/ч)	4/5,2	4/5,2
Масса с литий-ионным аккумулят. (кг)	1,8/1,9	1,9/2

Подробнее см. на стр. 194



### На 20% легче

Технология Li-HighPower наделяет аккумулятор Li-HighPower Compact достаточной силой для выполнения любой задачи. При весе менее 600 граммов он на 20% легче аккумулятора Standard на 5,2 А/ч.

## Аккумуляторные дрели-шуруповёрты

### С 18

### Т 18+3

Электронная регулировка крутящего момента, система быстрой смены инструмента CENTROTEC, угловая и эксцентриковая насадки и ограничитель глубины. Аккумуляторные дрели-шуруповёрты С 18 и Т 18+3 — лучший выбор для быстрой работы.



Технические данные	С 18	Т 18+3
Напряжение аккумулятора (В)	18	18
Число об. хол. хода 1/2-я ск. (об/мин)	0 – 450/0 – 1.500	0 – 450/0 – 1.500
Макс. крутящий момент др/ст (Нм)	27/45	35/50
Диаметр сверления, древес./сталь (мм)	40/13	45/13
Регулировка крутящего момента, 1/2-я ск. (Нм)	0,8 – 8/0,5 – 6	0,8 – 8/0,5 – 6
Ёмкость литий-ионного аккумулят. (А/ч)	3,1/4	3,1/4
Масса с литий-ионным аккумулят. (кг)	1,5/1,7	1,5/1,7

Подробнее см. на стр. 193



#### Высокая гибкость применения

Быстрая смена насадок благодаря креплению FastFix.

## Аккумуляторная импульсная дрель-шуруповёрт

### TID 18

TID 18 покоряет своим прочным ударным механизмом с невероятно большим сроком службы. TID 18 с зажимным патроном 1/4" заворачивает шуруп, а не Ваше запястье, и об этом заботится тангенциальный ударный механизм без реактивного момента.



Технические данные	TID 18
Напряжение аккумулятора (В)	18
Число оборотов хол. хода 1-я/2-я/3-я ск. (об/мин)	0 – 1.200/ 0 – 2.000/0 – 3.200
Макс. частота ударов (об/мин)	4.500
Макс. крутящий момент (Нм)	180
Зажимное приспособление	1/4"
Ёмкость литий-ионного аккумулят. (А/ч)	3,1/4
Масса с литий-ионным аккумулят. (кг)	1,3/1,5

Подробнее см. на стр. 200



#### Без ухода

Слаженный тандем аккумулятора с бесщёточным электродвигателем ЕС ТЕС последнего поколения выдаёт максимум мощности и времени работы на одной зарядке.



## Аккумуляторный перфоратор ВНС 18

Благодаря системе гашения вибрации и весу всего 2,5 кг аккумуляторный перфоратор ВНС 18 обеспечивает высочайший комфорт при сверлении. Аккумуляторы Bluetooth® автоматически включают пылеудаляющий аппарат, и вся пыль отводится через специальную насадку.



Технические данные	ВНС 18
Напряжение аккумулятора (В)	18
Макс. частота ударов (об/мин)	4.895
Макс. Ø сверления в бетоне (мм)	18
Сила единичного удара (Дж)	1,8
Зажимное приспособление	SDS-Plus
Ёмкость литий-ионного аккумулят. (А/ч)	3,1/4
Масса с литий-ионным аккумулят. (кг)	2,3/2,5

Подробнее см. на стр. 202



### Мощный инструмент

Оптимальное соотношение веса и мощности за счёт комбинации двигателя ЕС-ТЕС и С-образной формы.

## Аккумулятор Li-HighPower Compact: Полная мощность при меньшем весе.

Для облегчения Вашей работы аккумулятор Li-HighPower Compact «потерял» в весе, но благодаря технологии Li-HighPower сохранил всю свою силу для выполнения любой задачи. Аккумулятор весит всего 600 граммов, что делает его на 20 % легче и на 50 % компактнее аккумулятора Standard на 5,2 А/ч.

### Абсолютная надёжность

Элементы аккумуляторов Li-HighPower Compact имеют высокую стойкость к большой силе тока и поэтому продлевают срок их службы.



### Добавляет комфорта в работе

Вариант аккумулятора Li-HighPower с технологией Bluetooth® автоматически запускает подключённый пылеудаляющий аппарат при включении инструмента – с заботой о Вашем здоровье.



## Аккумуляторный шуруповёрт для гипсокартона DURADRIVE DWC 18

Его конструкция и установка приставки-магазина без вспомогательного инструмента делают DWC 18 лучшим шуруповёртом для быстрой и эффективной работы одной рукой. Электронный блок гарантирует точную глубину заворачивания.



Технические данные	DWC 18-2500	DWC 18-4500
Напряжение аккумулятора (В)	18	18
Число оборотов холостого хода (об/мин)	0 – 2.500	0 – 4.500
Макс. раб. длина шурупа (мм)	55	55
Макс. крутящий момент др/ст (Нм)	7/18	5/14
Ёмкость литий-ионного аккумулят. (А/ч)	3,1/4	3,1/4
Масса с ограничителем глубины (кг)	1,6/1,8	1,6/1,8

Подробнее см. на стр. 204



### Ускоренный темп работы с приставкой-магазином

Приставка-магазин полностью освобождает одну руку, которой можно, например, прижимать гипсокартонные панели или работать над головой. Магазин можно легко разобрать без помощи инструментов за считанные секунды и быстро очистить от пыли.

## Аккумуляторные дрели-шуруповёрты CXS TXS

Аккумуляторные дрели-шуруповёрты XS 10,8 В в эргономичной С-образной и классической Т-форме весят всего 0,9 кг, но при этом несколько не уступают в силе и мощности сетевым инструментам.



Технические данные	CXS	TXS
Напряжение аккумулятора (В)	10,8	10,8
Число об. хол. хода 1/2-я ск. (об/мин)	0 – 430/0 – 1.300	0 – 430/0 – 1.300
Макс. крутящий момент др/ст (Нм)	10/16	10/16
Диаметр сверления, древес./сталь (мм)	12/8	12/8
Регулировка крутящего момента, 1/2-я ск. (Нм)	0,3 – 3,4	0,3 – 3,4
Ёмкость литий-ионного аккумулят. (А/ч)	2,6	2,6
Масса с литий-ионным аккумулят. (кг)	0,9	0,9

Подробнее см. на стр. 192



### Исключительная функциональность

Быструю наладку на другой режим работы обеспечивают система быстрой смены инструмента CENTROTEC и насадки FastFix.

# АдекВАТТно!

Абсолютная надёжность процессов резания и шлифования.



Благодаря прочному, пыленепроницаемому исполнению и высокой эффективности пылеудаления углошлифовальные и отрезные машинки легко справляются с самыми твёрдыми материалами.

## Аккумуляторные углошлифовальные машинки AGC 18

Пыль не проникает в капсулированный, бесщёточный электродвигатель ЕС-ТЕС и герметизированную электронику, благодаря чему аккумуляторная углошлифовальная машинка AGC 18 имеет большой срок службы.



Технические данные	AGC 18
Напряжение аккумулятора (В)	18
Число оборотов холостого хода (об/мин)	4.500 – 8.500
Ø круга (мм)	125
Резьба шпинделя/фланец	M14
Ёмкость литий-ионного аккумуля. (А/ч)	5,2
Масса с Li-Ion (кг)	2,7

Подробнее см. на стр. 298



**Работа с учётом свойств обрабатываемого материала**  
Бесступенчатая регулировка скорости вращения от 4500 до 8500 об/мин позволяет учитывать свойства обрабатываемого материала.



## Аккумуляторная ручная отрезная система

### DSC-AGC 18 FH

Вытяжной кожух направляет более 95 % пыли прямо к пылеудаляющему аппарату для защиты Вашего здоровья, что особенно важно при работе с минеральными материалами в помещениях. Для ещё большего удобства аккумулятор Bluetooth® автоматически включает подсоединённый пылеудаляющий аппарат.



Технические данные	DSC-AGC 18 FH
Напряжение аккумулятора (В)	18
Число оборотов холостого хода (об/мин)	4.500 – 8.500
Ø круга (мм)	125
Глуб. реза (мм)	27
Ø разъёма пылеудаления (мм)	36/27
Резьба шпинделя/фланец	M14
Ёмкость литий-ионного аккумулят. (А/ч)	5,2
Масса с Li-Ion (кг)	3,2

Подробнее см. на стр. 300



#### Точность распила без направляющих

Благодаря продуманной форме кожух не перекрывает обзор линии разметки реза. К тому же его можно откинуть при пилении вплотную к стене.

## Уникальное предложение: бесплатный гарантийный ремонт от Festool.

### Теперь и для аккумуляторов.

Быстро, точно и первые три года абсолютно бесплатно. В рамках расширенного пакета услуг наша команда профессионалов сервисной службы максимально быстро позаботится о Вашем электроинструменте и выполнит диагностику, ремонт, настройку и проверку электробезопасности. Стопроцентный сервис от Festool высочайшего класса при нулевой стоимости.\*

Подробнее см. на стр. 4



\* Доступность сервисных услуг и гарантий может быть ограничена в зависимости от региона. Если Вы хотите уточнить, какие условия гарантии действительно в Вашей стране, обращайтесь к нашим торговым партнёрам или посетите сайт. Бесплатный гарантийный ремонт не распространяется на повреждённые расходные материалы и оснастку, при нарушении условий эксплуатации, при повреждениях, связанных с использованием неоригинальных комплектующих, при самостоятельном ремонте и доработках, а также в случаях, когда инструмент подвергается повышенному износу.

# АдекВАТТно!

Для яркого освещения и насыщенного звучания.



Повседневная работа с инструментами Festool должна выполняться в комфортной рабочей обстановке. Ведь при хорошем освещении и под музыкальное сопровождение работать намного легче.

## Аккумуляторная лампа SYSLITE UNI SYSLITE II

Практичные лампы SYSLITE UNI и SYSLITE II всегда готовы осветить самые тёмные уголки. Мощные энергоэффективные светодиоды, компактная конструкция и малый вес делают их незаменимыми помощниками на стройплощадке. Для питания ламп подходят любые стандартные аккумуляторы Festool.



Технические данные	UNI	II
Световой поток (лм) 1/2-й уровень (лм)	30/43	310/769
Осветительный прибор (Вт)	9	18
Длит. свеч.(встр.акк.) 1/2-я ск. (мин)	–	290/120
Работа со сдвижными аккумуляторами Festool (В)	10,8 – 18	10,8 – 18
Размер резьбы на штативе (")	–	1/4
Масса (без аккумулятора) (кг)	0,34	0,7

Подробнее см. на стр. 308

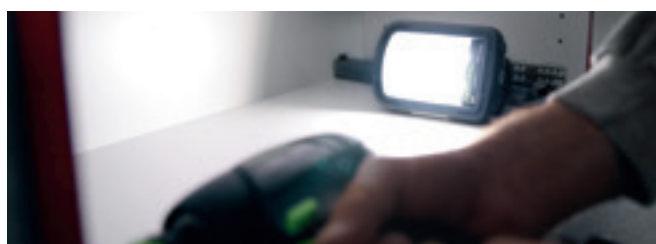

### Сделано для стройплощадки

Корпус SYSLITE II выполнен из изломо-, ударо- и вибростойкого алюминиевого литья. Широкая рукоятка теплоизолирована для защиты пользователя и лампы.

## Радиоприёмник SYSROCK BR 10

Прочные, мощные и компактные радиоприёмники SYSROCK удобно размещаются на любом подоконнике и наполняют помещение превосходным звуком. Пластмассовый корпус, водостойкий динамик Neodymium 2,5" и гибкая антенна позволяют SYSROCK работать даже в непростых внешних условиях.



Технические данные	BR 10
Работа с аккумуляторами Festool (В)	18
Приём цифрового радиовещания	FM
Динамик (Вт)	10
Кол-во ячеек памяти для радиоканалов	4
USB-выход	-
Масса (кг)	0,6

Подробнее см. на стр. 326



### Слушайте музыку и разговаривайте по телефону

Через интерфейс Bluetooth® радиоприёмник SYSROCK можно подсоединить к смартфону, чтобы принимать телефонные звонки или слушать любимую музыку.

## Приложение Festool Work\* Инструменты и услуги, объединённые в сеть

С помощью нового приложения Festool Work можно получать подробную информацию об инструментах, пользоваться сервисными услугами Festool и устанавливать соединение между аккумуляторами и пылеудаляющими аппаратами.

Скачайте бесплатно прямо сейчас и установите на свой Android и iOS:



\* Приложение не доступно в Литве, Латвии, Эстонии, Украине и Республике Беларусь.

Значения уровня шума и вибрационной нагрузки см. в руководствах по эксплуатации на [www.festool.com/vibration](http://www.festool.com/vibration)



# АдекВАТТно!

Высокоэффективные решения индивидуальных задач.



Обзор аккумуляторов	2,6 A/ч XS	3,1 A/ч Ergo		3,1 A/ч Compact		4,0 A/ч Li-HighPower Compact
Напряжение аккумулятора	10,8 В	18 В		18 В		18 В
AIRSTREAM						•
Подходящие зарядные устройства	MXC	TCL 3   TCL 6   SCA 8		TCL 3   TCL 6   SCA 8		TCL 3   TCL 6   SCA 8
Преимущества	разработан специально для TXS и CXS, маленький, лёгкий, компактный	разработан специально для аккумуляторных шлифмашинок ETSC 125, DTSC 400, RTSC 400, мощный и ёмкий		очень лёгкий и потому идеальный для сверления и завинчивания, специалист по комфортной работе		новая «малышка»: полная мощность при небольшом весе, достаточно сильная для любого применения, на 20% легче и 50% компактнее, чем аккумулятор Standard на 5,2 А/ч
Идеальная рабочая зона	Заворачивание шурупов в мягкие материалы, когда важнее всего эргономичность и небольшой вес инструмента.	Непрерывное шлифование машинками RTSC 400, DTSC 400 или ETSC 125 благодаря тому, что время работы с ними больше, чем время зарядки аккумулятора.		Идеально подходит для монтажных работ, при которых важнее не мощность, а небольшой вес инструмента, например для заворачивания шурупов в мягкие материалы аккумуляторными шуруповёртами T 18, C 18, DWC 18 и др.		Для всех операций и инструментов 18 В — когда важны компактность и лёгкость. Например, для всех работ по сверлению и завинчиванию машинками C 18, T 18, DWC 18, PDC 18, BHC 18, TID 18, а также для пиления лобзиками PSC/ PSBC 420 и др.
Масса	0,20 кг	0,40 кг		0,40 кг		0,60 кг
Вариант Bluetooth®		•		•		•
№ для заказа	500184	202499	202497**	201789	203799**	205034**
Цена €*	<b>89,30</b>	<b>73,40</b>	<b>93,80</b>	<b>73,40</b>	<b>93,80</b>	<b>100,00</b>



	зарядное устройство MXC	быстрозарядное устройство TCL 6	быстрозарядное устройство SCA 8
AIRSTREAM			•
Макс. зарядный ток	2,8 А	6,0 А	8,0 А
Преимущества	разработан специально для аккумулятора на 2,6 А/ч (10,8 В) (CXS и TXS)	Светодиодный индикатор показывает оставшееся время зарядки и уровень заряда для всех аккумуляторов Festool 18 В (включая аккумулятор Ergo)	
Масса	0,50 кг	0,80 кг	1,10 кг
№ для заказа	497495	201135	200178
Цена €*	<b>57,70</b>	<b>58,10</b>	<b>89,80</b>

\* Рекомендованная цена изготовителя для розничной торговли в ЕС. Цены указаны в Евро без НДС. Цены уточняйте у торговых партнёров, так как они могут отличаться от рекомендаций изготовителя.

\*\* Данный товар недоступен в Украине и Республике Беларусь. Обратитесь к нашим торговым партнёрам или посетите вебсайт, чтобы узнать, имеется ли в продаже альтернативный товар.

Значения уровня шума и вибрационной нагрузки см. в руководствах по эксплуатации на [www.festool.com/vibration](http://www.festool.com/vibration)

## Li-HighPower

### Аккумулятор HighPower Li-Ion. Ощутимо легче, без снижения мощности.

Для облегчения Вашей работы аккумулятор Li-HighPower Compact «потерял» в весе, но благодаря технологии Li-HighPower сохранил всю свою силу для выполнения любой задачи. Аккумулятор весит всего 600 граммов, что делает его на 20 % легче и на 50 % компактнее аккумулятора Standard на 5,2 А/ч.

### Работать без пыли — это просто.

Аккумулятор Bluetooth® автоматически запускает пылеудаляющий аппарат при включении инструмента. Все аккумуляторы 18 В предлагаются с технологией Bluetooth® и входят в комплект поставки многих аккумуляторных инструментов Festool.



### Уникальное предложение: бесплатный гарантийный ремонт от Festool\*\*.

Быстро, точно и первые три года абсолютно бесплатно ремонт высочайшего класса. В рамках расширенного пакета услуг наша команда профессионалов сервисной службы максимально быстро позаботится о Вашем электроинструменте и выполнит диагностику, ремонт, настройку и проверку электробезопасности. Сто процентов ремонта при нулевой стоимости\*\*\*.

\* Рекомендованная цена изготовителя для розничной торговли в ЕС. Цены указаны в Евро без НДС. Цены уточняйте у торговых партнёров, так как они могут отличаться от рекомендаций изготовителя.

\*\* Бесплатный гарантийный ремонт не распространяется на повреждённые расходные материалы и оснастку, при нарушении условий эксплуатации, при повреждениях, связанных с использованием неоригинальных комплектующих, при самостоятельном ремонте и доработках, а также в случаях, когда инструмент подвергается повышенному износу.

\*\*\* Доступность сервисных услуг и гарантий может быть ограничена в зависимости от региона. Если Вы хотите уточнить, какие условия гарантии действительны в Вашей стране, обращайтесь к нашим торговым партнёрам или посетите сайт.



5,2 А/ч		6,2 А/ч	
18 В		18 В	
•		•	
TCL 3   TCL 6   SCA 8 (с AIRSTREAM)		TCL 3   TCL 6   SCA 8 (с AIRSTREAM)	
Мощный универсал для любых видов работ		высочайшая эффективность: для пиления, сверления и завинчивания шурупов в твёрдые материалы	
Для всех операций и инструментов 18 В — когда важны мощность и выносливость. Например, для продолжительной работы машинками AGC 18, НКC 55, TSC 55, а также для сверления и завинчивания шурупов в твёрдые материалы с помощью PDC 18/ DRC 18.		Для ситуаций, когда важна мощность и выносливость — например, при длительной работе погружной или дисковой пилой TSC 55/ НКC 55 или аккумуляторной углошлифовальной машинкой AGC 18. Предлагаются только в качестве оснастки.	
0,70 кг		0,70 кг	
•		•	
200181	202479**	201774	201797**
100,00	120,40	130,60	151,00

НОВИНКА



НОВИНКА



Комплект электропитания из 2 аккумуляторов Li-HighPower Compact на 4,0 А/ч	Комплект электропитания из 2 аккумуляторов на 5,2 А/ч
2 аккумулятора Li-HighPower Compact BP 18 HPC 4,0 ASI (4,0 А/ч, 18 В, AIRSTREAM, Bluetooth®), 1 зарядное устройство TCL 6, в системнере SYS3 M 187	2 аккумулятора BP 18 Li 5,2 ASI (5,2 А/ч, 18 В, AIRSTREAM, Bluetooth®), 1 зарядное устройство TCL 6, в системнере SYS3 M 187
Источник энергии. В отличной комплектации: два аккумулятора, одно зарядное устройство в системнере <sup>3</sup> . Как идеальное дополнение к машинкам Festool в варианте Basic или как дополнительные аккумуляторы для мастерской и стройплощадки. Предлагается с 2 аккумуляторами на 5,2 А/ч или с 2 аккумуляторами Li-HighPower Compact на 4,0 А/ч. Быстрозарядное устройство TCL 6 за короткое время возвращает аккумуляторы в строй. В системнере <sup>3</sup> хватит места для двух других аккумуляторов и дополнительного зарядного устройства.	
576811**	576810**
283,00	283,00

## 02 Пиление







**026** Лобзики CARVEX



**028** Маятниковые лобзики TRION



**040** Погружные пилы



**046** Ручные дисковые пилы



**051** Системы шин-направляющих



**052** Дисковая пила



**054** Торцовочные пилы с протяжкой KAPEX



**060** Торцовочно-усовочная пила SYMMETRIC

**НОВИНКА**



**062** Монтажная дисковая пила



**066** Монтажные дисковые пилы PRECISIO



**076** Цепные пилы



**078** Аккумуляторный резак для раскроя изоляционных материалов



**080** Аккумуляторный многофункциональный инструмент VECTURO

# Лёгкий. Удобный. Идеален для криволинейных пропилов — теперь и с аккумулятором Li-HighPower Compact!

## Лобзики CARVEX.

С лобзиком CARVEX удобно работать в любом положении. И при этом довольно быстро: 3800 ходов в минуту гарантируют непревзойдённое тяговое усилие и идеальное прохождение кривых. Кроме того его легко настроить под конкретный вид работ. Для этого у него есть разнообразная оснастка, например опорная плита для пиления под углом, циркуль для вырезания по кругу, шина-направляющая и различные подошвы.



### Маятниковые лобзики CARVEX PS 420 CARVEX PSB 420

Что Вам больше нравится: эргономичная круглая ручка у CARVEX PS 420 или удобная ручка-скоба CARVEX PSB 420? Решать Вам. Ведь в остальном они ничем не отличаются.

### Аккумуляторные маятниковые лобзики CARVEX PSC 420 CARVEX PSBC 420

Наши аккумуляторные варианты: аккумулятор 18 В даёт Вам независимость от электросети для комфортной и неутомительной работы.



Бесщёточный электродвигатель EC-TEC





**Смена оснастки без инструмента**

Обработка материалов с учётом их особенностей имеет много плюсов. Повышается точность обработки и значительно увеличивается срок службы пильных дисков и полотен. Поэтому инструменты Festool рассчитаны на быструю смену пильного полотна одной рукой. Замена опорной плиты и подошв также выполняется без инструмента.



**Удобство в эксплуатации**

Благодаря массе всего в 2,3 кг, удлинённому эргономичному корпусу, нескользящей рукоятке с мягкой накладкой и двустороннему переключателю (в варианте с ручкой-скобой ещё и посередине) для работы правой или левой рукой.



**Выполнение пропилов точно по линии разметки**

Подсветка создаёт видимость неподвижности пилки, отвод пыли и функция обдува CARVEX позволяют всегда видеть разметку.



**Универсальность**

Всё очень просто, даже при окружности самого малого радиуса (от 34 мм до 1,5 м) используйте циркуль для вырезания по кругу и подходящую пилку, например, S 75/4 FSG.

**Всё под рукой.  
Систейнер для оснастки.**

Различные подошвы, циркуль для вырезания по кругу, опорная плита для пиления под углом или плита-адаптер, запасной противоскользящий вкладыш — для всего найдётся место в практичном системнере ZH-SYS-PS с оснасткой к электролобзику. Аккуратное хранение и мгновенная готовность к работе.



Подробнее см. на стр. 31



# Проверенная классическая модель для универсального применения.

## Маятниковые лобзики TRION.

Прочность и мощность в своём высшем проявлении. Запатентованная система тройного направления пилки с регулируемыми параллельными упорами позволяет выполнять точные пропилы под углом. Кроме того Вы экономите время, ведь благодаря простой, но эффективной противоскольной защите отпадает необходимость в доводочных операциях, а система FastFix позволяет заменять пилки в считанные секунды.

### Маятниковый лобзик TRION PS 300

PS 300 с грибовидной рукояткой отличается превосходной управляемостью даже при работе одной рукой. Все элементы управления легко доступны в любой ситуации. Оптимальный центр тяжести оправдывает себя в любом положении.



### Маятниковый лобзик TRION PSB 300

PSB 300 с ручкой-скобой унаследовал все достоинства PS 300. Теперь каждый мастер может выбрать наиболее удобный для себя способ хвата. Согласно своим личным предпочтениям.



#### Мощность и точность неизменны

Запатентованная система тройного направления пилки с регулируемыми параллельными упорами позволяет выполнять точные пропилы под углом. Для того чтобы сделать косой пропил, достаточно просто повернуть опорную плиту.



#### Быстрая смена пилки

С быстросажимной системой FastFix Вы экономите время и, следовательно, деньги. Изготовленный по технологии MIM (литье под давлением) замок и армированный волокном быстросажимный рычаг гарантируют надёжность на протяжении длительного времени.



#### Рез без скола

Никаких доводочных операций благодаря простой, но эффективной защите от сколов. Даже при обработке шпонируемых материалов. Принцип Festool – точность в деталях.









Технические данные	PS 420	PSB 420	PSC 420	PSBC 420	PS 300	PSB 300
Потребляемая мощность (Вт)	550	550	–	–	720	720
Напряжение аккумулятора (В)	–	–	18	18	–	–
Число рабочих ходов (об/мин)	1.500 – 3.800	1.000 – 3.800	1.500 – 3.800	1.000 – 3.800	1.000 – 2.900	1.000 – 2.900
Ступени регул. маятн. хода	4	4	4	4	4	4
Регулировка наклона (°)	–	–	–	–	0 – 45	0 – 45
Глуб. реза древес. (мм)	120	120	120	120	120	120
Глуб. реза по цветному металлу (мм)	20	20	20	20	20	20
Глуб. реза по стали (мягк.) (мм)	10	10	10	10	10	10
Ёмкость литий-ионного аккумуля. (А/ч)	–	–	4	4	–	–
Масса (кг)	1,9	1,9	–	–	2,4	2,4
Масса с Li-Ion (кг)	–	–	2,3	2,3	–	–

**Области применения**

Автономная работа в помещениях без источников электроэнергии	–	–	●	●	–	–
Вырезы под раковины или встраиваемые варочные панели	●	●	●	●	●	●
Пригоночные работы при производстве мебели, кухонь и внутренней отделке	●	●	●	●	●	●
Выпиливание окружностей и закруглений	●	●	●	●	○	○
Выпиливание пазов в соединительных планках	●	●	●	●	●	●
Поперечная распиловка	●	●	●	●	●	●
Выпиливание углублений в балках	●	●	●	●	●	●
Пропил снизу	●	●	●	●	●	○

очень хорошо подходит ●  
подходит ○

Комплект поставки		Цена €*	№ для заказа
<b>PS 420</b>	Все модели: пильные полотна (1 полотно с мелким зубом/1 универсальная пила), противоскольный вкладыш, в сисейнере SYS3 M 137		
	<b>PS 420 EBQ-Plus</b>	385,00	576175
	<b>PS 420 EBQ-Set</b> сисейнер с оснасткой	587,00	576176
<b>PSB 420</b>			
	<b>PSB 420 EBQ-Plus</b> пильные полотна (1 полотно с мелким зубом/1 универсальная пила), противоскольный вкладыш, в сисейнере SYS3 M 137	385,00	576186
<b>PSC 420</b>	Все модели: пильные полотна (1 полотно с мелким зубом/1 универсальная пила), противоскольный вкладыш, в сисейнере SYS3 M 187		
	<b>PSC 420 EB-Basic</b> без аккумулятора, без зарядного устройства	345,00	576521
	<b>PSC 420 HPC 4,0 EBI-Plus</b> аккумулятор BP 18 Li 4,0 HPC-ASI, быстрозарядное устройство TCL 6	503,00	576525**
	<b>PSC 420 HPC 4,0 EBI-Set</b> аккумулятор BP 18 Li 4,0 HPC-ASI, быстрозарядное устройство TCL 6, сисейнер с оснасткой	702,00	576523**
<b>PSBC 420</b>	Все модели: пильные полотна (1 полотно с мелким зубом/1 универсальная пила), противоскольный вкладыш, в сисейнере SYS3 M 187		
	<b>PSBC 420 EB-Basic</b> без аккумулятора, без зарядного устройства	345,00	576530
	<b>PSBC 420 HPC 4,0 EBI-Plus</b> аккумулятор BP 18 Li 4,0 HPC-ASI, быстрозарядное устройство TCL 6	503,00	576532**
<b>PS 300</b>			
	<b>PS 300 EQ-Plus</b> пильные полотна (1 полотно с мелким зубом/1 универсальная пила), противоскольный вкладыш, в сисейнере SYS3 M 137	310,00	576041
<b>PSB 300</b>			
	<b>PSB 300 EQ-Plus</b> пильные полотна (1 полотно с мелким зубом/1 универсальная пила), противоскольный вкладыш, в сисейнере SYS3 M 137	310,00	576047

\* Рекомендованная цена изготовителя для розничной торговли в ЕС. Цены указаны в Евро без НДС. Цены уточняйте у торговых партнёров, так как они могут отличаться от рекомендаций изготовителя.

\*\* Данный товар недоступен в Украине и Республике Беларусь. Обратитесь к нашим торговым партнёрам или посетите вебсайт, чтобы узнать, имеется ли в продаже альтернативный товар.

Оснастка	Цена €*	№ для заказа
 <p><b>Опорная плита для пиления под углом WT-PS 420</b> для PS(C) 400/420, PSB(C) 400/420, для пиления под углом от +45° до -45°, бесступенчатая установка угла, в упаковке для торговых стендов</p>	122,30	496134
 <p><b>плита-адаптер ADT-PS 420</b> для PS(C) 400/420, PSB(C) 400/420, для использования PS на шине-направляющей, для установки в компактную модульную систему CMS, с циркулем KS-PS 400, в упаковке для торговых стендов</p>	15,40	497303
<p><b>Циркуль</b> Все модели: для PS(C) 400/420, PSB(C) 400/420, Ø круга от 120 мм до 3 м, в упаковке для торговых стендов</p>		
 <p><b>KS-PS 420</b> включая плиту-адаптер ADT-PS 400</p>	51,10	497304
 <p><b>KS-PS 420 Set</b> включая плиту-адаптер ADT-PS 420</p>	66,20	497443
<p><b>Подошва</b> Все модели: для PS(C) 400/420, PSB(C) 400/420, в упаковке для торговых стендов</p>		
 <p><b>LAS-PS 420</b> полимерная подошва для древесины и аналогичных материалов</p>	10,80	497297
 <p><b>LAS-Soft-PS 420</b> оптимально скользящая подошва с утолщением для древесины и аналогичных материалов</p>	10,80	497298
 <p><b>LAS-HGW-PS 420</b> долговечная текстолитовая подошва для древесины и аналогичных материалов</p>	16,20	497299
 <p><b>LAS-St-PS 420</b> для всех металлических материалов</p>	16,20	497300
 <p><b>LAS-STF-PS 420</b> для деликатных поверхностей</p>	16,20	497301
 <p><b>Фетр защитной подошвы EF-LAS-STF-PS 420</b> для PS(C) 400/420, PSB(C) 400/420, 5 сменных фетров для подошвы StickFix LAS-STF-PS 420, в упаковке для торговых стендов</p>	9,50	497444
 <p><b>Систейнер с оснасткой ZH-SYS-PS 420</b> для PS(C) 400/420, PSB(C) 400/420, 5 противоскольных вкладышей, подошва мягкая, подошва твёрдая, подошва стальная, подошва StickFix, опорная плита для пиления под углом, плита-адаптер, циркуль, фетр StickFix, в системнере SYS3 M 112</p>	245,50	576789
 <p><b>Направляющий упор FS-PS/PSB 300</b> для PS 200, PS 300, PSB 300, PS 2, для применения лобзиков с системой шин-направляющих FS и FS/2, в упаковке для торговых стендов</p>	15,20	490031
 <p><b>Параллельный упор PA-PS/PSB 300</b> для PS 300, PSB 300, PS 200, PS 2, макс. ширина заготовки 200 мм, в упаковке для торговых стендов</p>	27,70	490119
 <p><b>Циркуль KS-PS/PSB 300</b> для PS 300, PSB 300, PS 200, PS 2, Ø диска 130 – 720 мм, в упаковке для торговых стендов</p>	27,70	490118
<p><b>Вкладыш противоскольный</b> Все модели: для PS 300, PSB 300, PS(C) 400/420, PSB(C) 400/420, предотвращает образование сколов, в упаковке для торговых стендов</p>		
 <p><b>SP-PS/PSB 300/5</b> в упаковке 5 шт.</p>	6,80	490120
 <p><b>SP-PS/PSB 300/20</b> в упаковке 20 шт.</p>	12,70	490121
 <p><b>Аккумуляторы и зарядные устройства</b> на с. 22</p>		

\* Рекомендованная цена изготовителя для розничной торговли в ЕС. Цены указаны в Евро без НДС. Цены уточняйте у торговых партнёров, так как они могут отличаться от рекомендаций изготовителя.



## Новое многообразие для идеального пиления.

Быстрое пиление по прямой или точные криволинейные резы. В древесине, пластмассе, строительных материалах или металлах. С разведёнными или зашлифованными зубьями, с большим или малым шагом зуба, из инструментальной стали HCS или с твердосплавными вставками. Что бы Вы ни собирались пилить, в новом ассортименте пил для лобзиков Festool Вы сразу найдёте то, что нужно, с помощью доработанного обзора областей применения.

### WOOD

#### Древесина

Высококачественное полотно из стали HCS для превосходных результатов обработки древесных материалов.

### PLASTICS

#### Пластмассы

Полотна разработаны для наилучших результатов пиления почти всех пластиковых материалов.

### METAL

#### Металл

Биметаллическое волнообразное полотно HCS — то, что надо для обработки алюминия и стали.

### BUILDING MATERIALS

#### Строительные материалы

Твердосплавные вставки максимально увеличивают ресурс даже при обработке абразивных материалов.

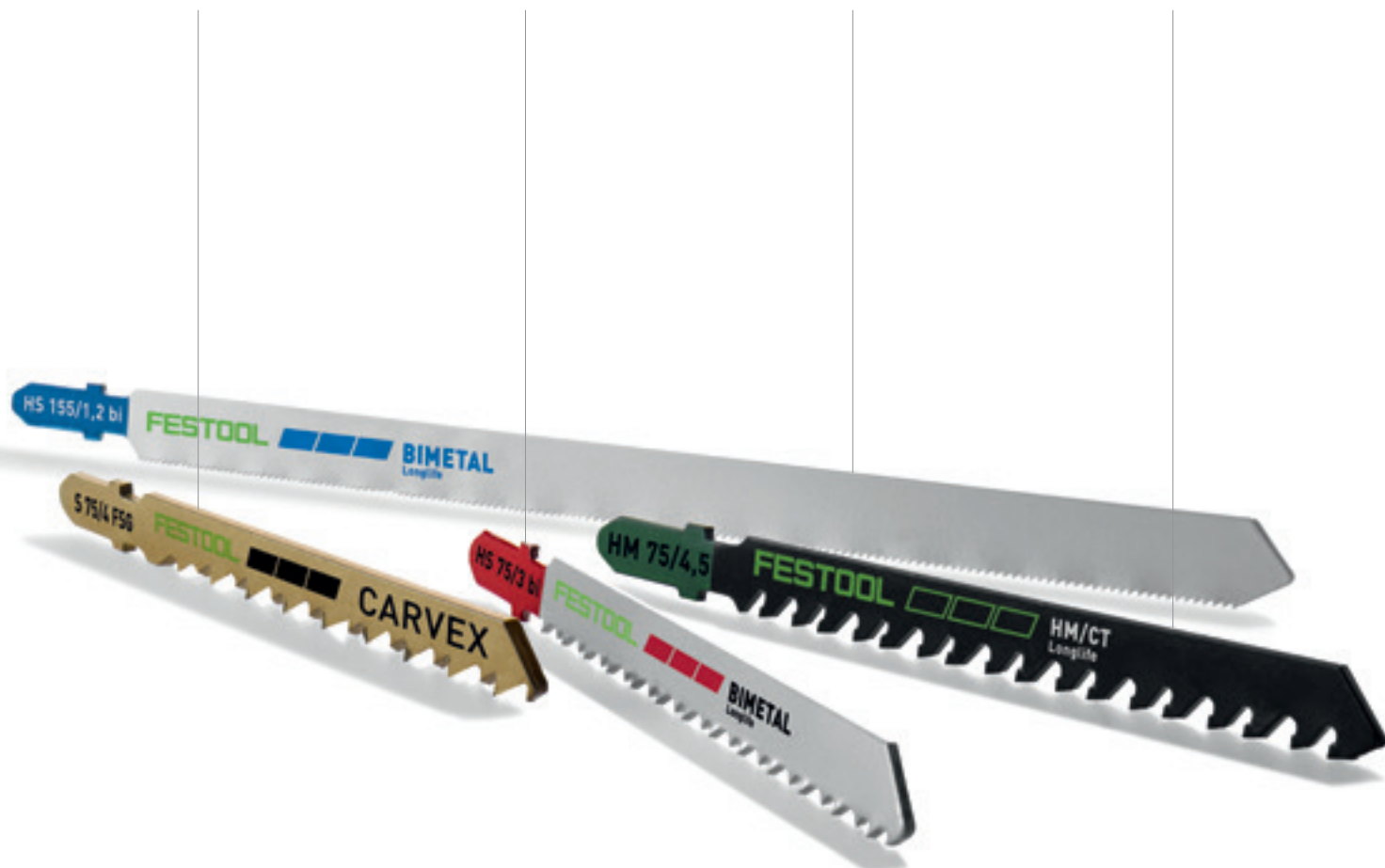

## Советы по регулировке лобзиков для разного использования.

### Регулировка оборотов

Высокие обороты на скорости 4–6 подходят для обработки нечувствительных к температуре, мягких материалов, например древесины. Низкие обороты 1–3 рекомендуются для обработки термочувствительных пластиков, например оргстекла или PET, а также металлов и строительных материалов для снижения пылеобразования и износа пильного полотна.

### Регулировка маятникового хода

Чем больше маятниковый ход, тем легче и быстрее лобзик режет материал, правда, при этом увеличивается количество сколов. При небольшом или выключенном маятниковом ходе скорость пиления ниже, благодаря чему даже криволинейные пропилы получаются точнее и без сколов.



Материал	Пильное полотно	Применение	Рекомендуемая частота вращения	Рекомендуемый маятниковый ход
WOOD	Basic	Для быстрого распила древесины, когда не требуется высокая точность.	4-6	
	Universal	Универсальная пилка для резов под прямым углом в любых деревянных заготовках. Рекомендуется в комбинации с шиной-направляющей Festool.	4-6	
	Straight Cut	Для высокоточных резов под прямым углом благодаря очень острому углу заточки «японского зуба» — сначала древесное волокно надрезается, а затем разрезается.	4-6	Мин. для высокой точности Макс. для высокой скорости
	Curves	Для пиления по кривой — даже по очень малым радиусам.	4-6	
	Fine Cut	Для точных резов без сколов.	4-6	
PLASTICS	Solid Materials	Для сплошных пластмассовых плит или армированных пластмасс.	1-3	
	Profile	Для пластмассовых профилей, оргстекла (например Plexiglas®) и мягких пластмасс.	1-3	выкл
	Laminate	Для ламината и меламиновых панелей (например Trespa®).	1-3	
METAL	Steel/Stainless Steel	Для обработки алюминия, цветных металлов и стали.	1-3	выкл
	Sandwich Materials	Для многослойных материалов.	1-3	
BUILDING MATERIALS	Abrasive Materials	Для цементно-стружечных плит и гипсоволокнистых листов.	1-3	
	Ceramics	Для обработки кирпичей и керамической плитки.	1-3	Мин. для высокой точности Макс. для высокой скорости
	Insulation	Для мягких изоляционных материалов, картона и полистирола.	1-3	

## 02 Пиление

### Шаг, заточка зуба и материал



Разведённые зубья для быстрого пропила



Конически заточенные зубья для чистого пропила



Инструментальная сталь HCS: стандартное качество для всех видов древесины



Биметалл HS: стойкость к высоким температурам и долгий срок службы

### Особенности продукции



Твёрдый сплав: стойкость к высоким температурам и долгий срок службы















Тонкая напылка из твёрдого сплава HM



Пилки с мелким и крупным зубом. Железное правило: минимум три зуба должны сцепляться с материалом



Волнообразная режущая кромка, зубья фрезерованы

WOOD	Basic	Прямые резы	Криволинейные резы	Резы под прямым углом	Чистый рез без сколов	Рабочая длина	Шаг зуба	
	 S 75/4/5	○	○			75 мм	4 мм	
	S 75/4/25	○	○			75 мм	4 мм	
	S 75/4/100	○	○			75 мм	4 мм	
	 S 105/4/5	○	○			105 мм	4 мм	
	<b>Universal</b>							
	 S 75/4 FSG/5	○	○	●		75 мм	4 мм	
	S 75/4 FSG/20	○	○	●		75 мм	4 мм	
	 S 105/4 FSG/5	○	○	●		105 мм	4 мм	
	S 105/4 FSG/20	○	○	●		105 мм	4 мм	
	 S 145/4 FSG/5	○	○	●		145 мм	4 мм	
	<b>Straight Cut</b>							
	 S 75/2,8/5	●		●	○	75 мм	2,8 мм	
	S 75/2,8/20	●		●	○	75 мм	2,8 мм	
	 S 105/2,8/5	●		●	○	105 мм	2,8 мм	
	S 105/2,8/20	●		●	○	105 мм	2,8 мм	
	 S 145/2,8/5	●		●	○	145 мм	2,8 мм	
	<b>Curves</b>							
	 S 75/1,4 K/5		○		○	75 мм	1,4 мм	
	 S 75/4 K/5		●			75 мм	4 мм	
	S 75/4 K/20		●			75 мм	4 мм	
	<b>Fine Cut</b>							
	 S 75/2,5/5	●			●	75 мм	2,5 мм	
	S 75/2,5/25	●			●	75 мм	2,5 мм	
	S 75/2,5/100	●			●	75 мм	2,5 мм	
	 S 75/2,5 R/5	●			●	75 мм	2,5 мм	

(с обратным зубом)

Иконка	Макс. толщина заготовки	В упаковке	Цена €*	№ для заказа	Массив древесины	ДСП / столлярные плиты без шпона фанера	Ламинированные ДСП, столлярные фанерованные плиты	Меламиновые плиты (Tegra®, Resopal®), ламинат	Пластмасса, усиленная волокном, стеклопластик	мягкие пластмассы, ПВХ	Сплошные пластмассовые плиты, оргстекло (Plexiglas®)	Пластмассовые профили, оргстекло (Plexiglas®)
	30 мм	5 шт.	9,80	204305	●	●	●					
	30 мм	25 шт.	38,10	204306	●	●	●					
	30 мм	100 шт.	132,90	204346	●	●	●					
	60 мм	5 шт.	15,60	204315	●	●	●					
	30 мм	5 шт.	21,20	204316	●	●	●					
	30 мм	20 шт.	71,50	204317	●	●	●					
	60 мм	5 шт.	28,20	204327	●	●	●					
	60 мм	20 шт.	91,80	204332	●	●	●					
	100 мм	5 шт.	32,80	204335	●	●	●					
	30 мм	5 шт.	17,50	204260	●	●	●					
	30 мм	20 шт.	59,10	204261	●	●	●					
	60 мм	5 шт.	23,50	204262	●	●	●					
	60 мм	20 шт.	77,90	204263	●	●	●					
	100 мм	5 шт.	27,40	204264	●	●	●					
	10 мм	5 шт.	12,40	204267	●	●	●					
	30 мм	5 шт.	13,20	204265	●	●	●					
	30 мм	20 шт.	44,20	204266	●	●	●					
	30 мм	5 шт.	14,00	204256	●	○	●			○	○	
	30 мм	25 шт.	57,10	204257	●	○	●			○	○	
	30 мм	100 шт.	183,70	204258	●	○	●			○	○	
	30 мм	5 шт.	14,20	204259	●	○	●			○	○	

очень хорошо подходит ●  
подходит ○

\* Рекомендованная цена изготовителя для розничной торговли в ЕС. Цены указаны в Евро без НДС. Цены уточняйте у торговых партнёров, так как они могут отличаться от рекомендаций изготовителя.



## 02 Пиление

### Шаг, заточка зуба и материал



Разведённые зубья для быстрого пропила



Конически заточенные зубья для чистого пропила



Инструментальная сталь HCS: стандартное качество для всех видов древесины



Биметалл HS: стойкость к высоким температурам и долгий срок службы

### Особенности продукции



Твёрдый сплав: стойкость к высоким температурам и долгий срок службы



Тонкая напайка из твёрдого сплава HM



Пилки с мелким и крупным зубом. Железное правило: минимум три зуба должны сцепляться с материалом



Волнообразная режущая кромка, зубья фрезерованы

Solid Materials		Прямые резы	Криволинейные резы	Резы под прямым углом	Чистый рез без сколов	Рабочая длина	Шаг зуба
PLASTICS	 HS 75/3 BI/5	○	○			75 мм	3 мм
	<b>Profile</b>						
	 S 75/1,5/5	○	○			75 мм	1,5 мм
	<b>Laminate</b>						
	 HM 90/3,3	●				90 мм	3,3 мм
METAL	<b>Steel / Stainless Steel</b>						
	 HS 75/1,2 BI/5	●				75 мм	1,2 мм
	 HS 75/1,2 BI/20	●				75 мм	1,2 мм
	 HS 105/1 BI/5	●				105 мм	1 мм
	<b>Sandwich Materials</b>						
	 HS 155/1,2 BI/5	●				155 мм	1,2 мм
BUILDING MATERIALS	<b>Abrasive Materials</b>						
	 HM 75/4,5	○	●			75 мм	4,5 мм
	<b>Ceramics</b>						
	 R 54 G Riff	○	○				54 мм
	<b>Insulation</b>						
	 S 155/W/3	○	○				155 мм
	<b>Ассортимент пилок для лобзика Wood</b>						
	 STS-Sort/25 W						75 мм
							
							
							
							

#### Содержание:

5 x Wood Basic: S 75/4  
 5 x Wood Universal S 75/4 FSG  
 5 x Wood Straight Cut S 75/2,8  
 5 x Wood Curves S 75/4 K  
 5 x Wood Fine Cut S 75/2,5

Иконка	Макс. толщина заготовки	В упаковке	Цена €*	№ для заказа	Материалы													
					HPL	EPOXY	Plastics	Стекло	Plexiglas®	AL	Легированные металлы	Железо, сталь	Сэндвич-панели	NIROSTA STAINLESS INOX	Кирпич, керамика	Фиброцементные панели, гипсоволокнистые листы	Картон, изоляционные материалы	
	30 мм	5 шт.	22,80	204336	●	○	●	●	○	○								
	30 мм	5 шт.	14,00	204268			●		●									
	30 мм	1 шт.	31,20	204269	●													●
	20 мм	5 шт.	19,10	204270						●	●	●			●			
	20 мм	20 шт.	64,40	204271						●	●	●			●			
	40 мм	5 шт.	23,80	204272						●	●	●			●			
	110 мм	5 шт.	30,30	204337						●	●	●	●					
	30 мм	1 шт.	21,20	204343	●	●												●
	8 мм	1 шт.	9,40	204344		●					○	○				●		
	110 мм	3 шт.	16,80	204345														●
	30 мм	25 шт.	59,80	204275														

очень хорошо подходит ●  
подходит ○

\* Рекомендованная цена изготовителя для розничной торговли в ЕС. Цены указаны в Евро без НДС. Цены уточняйте у торговых партнёров, так как они могут отличаться от рекомендаций изготовителя.

## Для чистого и точного пиления. Погружные пилы TS 55, TSC 55 и TS 75.



### Превосходные результаты работы

Для пропилов без сколов используйте шину-направляющую. Фиксируемая с помощью регулируемых направляющих упоров пила перемещается по шине практически без зазора.



### Превосходство в системе

Система из погружной пилы с шиной-направляющей и многофункционального стола MFT находит самое разное применение при работе в мастерской и на выезде. Угловой упор служит для точного выравнивания и удерживания заготовки при пилении под углом.

### Идеальные вырезы

Например в кухонных столешницах, пропилы следует выполнять точно по разметке. Прозрачное смотровое окошко обеспечивает оптимальный обзор конца разметки, например в углах.



### Работа без пыли

Регулируемый штуцер с муфтой CLEANTEC обеспечивает надёжное крепление всасывающего шланга на инструменте, благодаря чему пылеудаляющий аппарат Festool отводит опилки там, где они образуются. Для чистой работы без вреда для здоровья.

# Быстрое и точное торцевание. Дисковые пилы НК 55, НКС 55 и НК 85.

## Быстрые пропилы под заданным углом

Один щелчок — и готово. Дисковые пилы легко компонуются с торцовочной шиной FSK. Так, всего в несколько приёмов возникает мобильная и лёгкая в использовании система для простой поперечной распиловки досок, реек и других погонажных изделий.



## Специалист широкого профиля

Поперечная распиловка массива древесины, столярные работы, распил половиц, бруса или досок не составят особого труда при работе дисковыми пилами Festool в комбинации с торцовочной шиной, шиной-направляющей, параллельным упором или без них.



## Уникальное предложение – НК 85 с фрезером для выборки пазов

Всего несколько движений руками и опциональный комплект переоснащения с переставляемой пазорезной головкой — и вот уже из новой дисковой пилы НК 85 получается высокопроизводительный фрезер для выборки пазов. Идеально подходит для выборки продольных и поперечных пазов, например при фрезеровании подступенков и потолочных перекрытий, вставляемых в пазы.



## Больше свободы

Повышение мобильности в деревянном строительстве: аккумуляторная дисковая пила с торцовочной шиной FSK наглядно демонстрирует, что можно сделать современной пилой — без розетки и кабеля.



# Высочайшая точность работ по пилению — теперь и с аккумулятором.

## Погружные пилы с глубиной пропила 55 мм.

Комбинация из погружной пилы и шины-направляющей позволяет выполнять точные пропилы без затратных доводочных операций. Оснащённая по выбору смотровым окошком или противоскольным вкладышем, пила гарантирует оптимальный контроль и превосходные результаты работы. Увеличенный диапазон регулировки угла и двойная шкала глубины пропила повышают точность и удобство в обращении.



### Погружная пила TS 55

Точные врезные пропилы в заготовках толщиной до 55 мм. Вариант с питанием от сети.

### Аккумуляторная погружная пила TSC 55

Точные врезные пропилы в заготовках толщиной до 55 мм. Концепция «2 аккумулятора». Два аккумулятора 18 В (36 В) для максимальной мощности и высокооборотистый электродвигатель EC-TEC для оптимального качества реза и высокой производительности.



Бесщёточный электродвигатель EC-TEC





**Повышенная безопасность, повышенный комфорт**

Подпружиненный направляющий клин выступает перед пильным диском, устраняя заклинивание и облегчая повторную установку в уже выполненных пропилах.

**Система смены пильного диска FastFix**

Быстро, одной рукой и без инструмента. Экономит время. И повышает качество. Потому что Вы теперь постоянно работаете с пильным диском, предназначенным для конкретного материала.



**Резы без сколов с обеих сторон**

Благодаря сменному противоскольному вкладышу и шине-направляющей получается рез без сколов с обеих сторон. Преимущество: не нужны доводочные операция и значительно меньше брака.

**Точная регулировка глубины**

Лёгкое считывание и регулировка: двойная шкала глубины пропила для работы с шиной-направляющей и без неё. С делениями большого размера и возможностью точной регулировки.

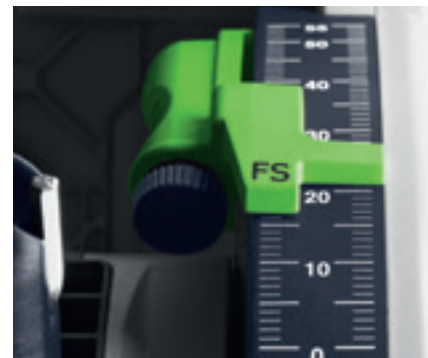

**Комфортное пылеудаление. С Bluetooth®.**

Аккумулятор Bluetooth® взаимодействует с модулем Bluetooth® пылеудаляющего аппарата CLEANTEC (дооснащение для СТ 26/36/48, уже встроен в СТ MINI I и MIDI I) и автоматически запускает аппарат при включении TSC 55.

Подробнее об автозапуске через Bluetooth® см. на с. 23



## Уникальна не только глубиной реза.

### Погружная пила с глубиной пропила 75 мм.

Следуя одной линии. С точностью до миллиметра и без сколов. Нужная мощность для каждого материала, лёгкие и простые в обращении. Двигатель на трёх опорах и ММС-электроника для максимального срока службы. TS 75 объединяет мощность и удобство в работе в одном компактном устройстве.

#### Погружная пила TS 75

Точные врезные пропилы  
в заготовках толщиной до 75 мм.



#### Высочайшее качество реза

Для получения превосходных результатов работы: для пропилов без сколов используйте шину-направляющую. Фиксируемая с помощью регулируемых направляющих упоров TS 75 перемещается по шине практически без зазора.



#### Безопасное и чистое врезание

Расклинивающий нож подпружинен и автоматически опускается в пропил при пилении заготовок. После погружения пилы, клин возвращается в пропил и препятствует защемлению пильного диска, таким образом он постоянно находится на пиле и заботится о безопасности Вашей работы.



Технические данные	TS 55 REBQ	TS 55 RQ*	TSC 55	TS 75
Потребляемая мощность (Вт)	1.200	1.050	–	1.600
Напряжение аккумулятора (В)	–	–	18/36	–
Число оборотов холостого хода (об/мин)	2.000 – 5.800	6.500	2.650 – 3.800/5.200	1.350 – 4.400
Диаметр пильного диска (мм)	160	160	160	210
Диапазон угла (°)	–1 – 47	–1 – 47	–1 – 47	0 – 47
Глуб. реза (мм)	0 – 55	0 – 55	0 – 55	0 – 75
Глуб. реза при 45° (мм)	43	43	43	55
Ø разъёма пылеудаления (мм)	27/36	27/36	27/36	27/36
Ёмкость литий-ионного аккумулят. (А/ч)	–	–	5,2	–
Масса (кг)	4,5	4,4	–	6,2
Масса 1x18 В/2x18 В (кг)	–	–	4,6/5,3	–



\* Без ММС-электроники.

### Области применения

Вырезы в кухонных столешницах	●	●	●	●
Торцовка дверей	●	●	●	●
Резание древесно-стружечных плит	●	●	●	●
Распиловка наружных дверей до 75 мм	○	○	○	●
Проёмы для вставки стекол	●	●	●	●
Выпиливание повреждённой части старого пола	●	●	●	●
Распил фанерованных и покрытых пластиком плит	●	●	●	●
Торцевание и поперечная распиловка бруса	○	○	○	●











очень хорошо подходит ●  
подходит ○



Комплект поставки		Цена €*	№ для заказа
<b>TS 55 R</b>	<b>Все модели: противоскольный вкладыш, смотровое окошко, ключ-шестигранник SW 5</b>		
	<b>TS 55 REBQ-Plus</b> пильный диск HW с мелким зубом W48, в сестейнере SYS3 M 337	<b>488,00</b>	576000
	<b>TS 55 RQ-Plus</b> диск пильный универсальный HM W28, в сестейнере SYS3 M 337	<b>426,00</b>	576006
	<b>TS 55 REBQ-Plus-FS</b> пильный диск HW с мелким зубом W48, сестейнер SYS3 M 337, шина-направляющая FS 1400/2, в картонной упаковке	<b>582,00</b>	576007
<b>TSC 55</b>	<b>Все модели: пильный диск HW с мелким зубом W48, противоскольный вкладыш, смотровое окошко, мешок-пылесборник, ключ-шестигранник SW 5</b>		
	<b>TSC 55 Li REB-Basic</b> без аккумулятора, без зарядного устройства, в сестейнере SYS 5 T-LOC	<b>499,00</b>	201395
	<b>TSC 55 Li 5,2 REBI-Plus-SCA</b> Аккумулятор BP 18 Li 5,2 ASI, быстрозарядное устройство SCA 8, в сестейнере SYS 5 T-LOC	<b>783,00</b>	575687**
	<b>TSC 55 Li 5,2 REBI-Plus/XL-SCA</b> Аккумулятор BP 18 Li 5,2 ASI, быстрозарядное устройство SCA 8, в сестейнере SYS 5 T-LOC	<b>871,00</b>	575689**
	<b>TSC 55 Li 5,2 REBI-Set-SCA-FS</b> Аккумулятор BP 18 Li 5,2 ASI, быстрозарядное устройство SCA 8, сестейнер SYS 5 TL, шина-направляющая FS 1400/2, в картонной упаковке	<b>877,00</b>	575745**
<b>TS 75</b>	<b>Все модели: универсальный пильный диск HW W36, ограничитель отдачи FS-RSP, ключ-шестигранник SW 5</b>		
	<b>TS 75 EBQ</b> в картонной упаковке	<b>685,00</b>	561184
	<b>TS 75 EBQ-Plus</b> противоскольный вкладыш, в сестейнере SYS 5 T-LOC	<b>724,00</b>	561436
	<b>TS 75 EBQ-FS</b> шина-направляющая FS 1400/2, в картонной упаковке	<b>778,00</b>	561185
	<b>TS 75 EBQ-Plus-FS</b> противоскольный вкладыш, сестейнер SYS 5 TL, шина-направляющая FS 1400/2, в картонной упаковке	<b>817,00</b>	561512

\* Рекомендованная цена изготовителя для розничной торговли в ЕС. Цены указаны в Евро без НДС. Цены уточняйте у торговых партнёров, так как они могут отличаться от рекомендаций изготовителя.

\*\* Данный товар недоступен в Украине и Республике Беларусь. Обратитесь к нашим торговым партнёрам или посетите вебсайт, чтобы узнать, имеется ли в продаже альтернативный товар.

Оснастка	Цена €*	№ для заказа
<p><b>Параллельный упор</b>                      Все модели: также может использоваться в качестве расширителя стола, двусторонний параллельный упор, макс. ширина заготовки 100 мм, в картонной упаковке</p>		
 <p><b>PA-TS 55</b>                      для TS 55, TS 55 R, TSC 55</p>	47,80	491469
 <p><b>PA-TS 75</b>                      для TS 75</p>	54,70	492243
 <p><b>Защитная накладка ABSA-TS 55</b>                      для TS 55, TS 55 R, TSC 55, также может использоваться в качестве упора для обработки торцов потолочных конструкций близко к стене, кожух для лучшего удаления пыли, ширина теневого стыка TS 55 15 – 46 мм, в картонной упаковке</p>	47,30	491750
<p><b>Вкладыш противоскольный</b>                      Все модели: может использоваться как совместно с шиной-направляющей так и без нее, для пропила без сколов справа от пильного диска, в упаковке 5 шт., в упаковке для торговых стендов</p>		
 <p><b>SP-TS 55 R/5</b>                      для TS 55 R, TSC 55</p>	14,30	499011
 <p><b>SP-TS 55/5</b>                      для TS 55, TS 75</p>	14,30	491473
 <p><b>Ограничитель отдачи FS-RSP</b>                      для TS 55, TS 55 R, TSC 55, TS 75, НКС 55, НК 55, ATF 55, AP 55, AT 65, AP 65, AP 85, может также использоваться в качестве ограничителя, служит в качестве заднего и переднего упора на шине-направляющей FS/2, в упаковке для торговых стендов</p>	16,70	491582
 <p><b>Шины-направляющие</b>                      на с. 51</p>		
 <p><b>Аккумуляторы и зарядные устройства</b>                      на с. 22</p>		
 <p><b>Мешок-пылесборник SB-TSC</b>                      для TSC 55, НКС 55, складывается для компактного размещения при транспортировке, для любых древесных материалов, с затвором, в упаковке для торговых стендов</p>	34,50	500393
 <p><b>Пильные диски</b>                      на с. 70</p>		

## Процесс пиления стал ещё лучше. С системным подходом.

То, что покоряет в отдельном инструменте, восхищает в системе. Будь то шина-направляющая, малка-угломер, параллельный упор, многофункциональный стол или простое подключение к системе пылеудаления. Всё идеально подходит друг к другу и повышает эффективность работы.

Подробнее см. на стр. 328



\* Рекомендованная цена изготовителя для розничной торговли в ЕС. Цены указаны в Евро без НДС. Цены уточняйте у торговых партнёров, так как они могут отличаться от рекомендаций изготовителя.

# Универсальный инструмент для плотницких работ — теперь и с аккумулятором.

## Дисковые пилы с глубиной пропила 55 мм.

Система для торцевания объединяет точность и эффективность с высоким удобством использования, улучшенной эргономичностью и простым обращением. Такие опции, как настройка глубины реза с функцией врезания, дистанционное управление маятниковым кожухом, направляющий клин и система FastFix для простой смены пильного диска гарантируют Вам лучшие условия работы. А торцовочная шина FSK — точно воспроизводимые резы.

### Дисковая пила НК 55

Вариант с питанием от сети.  
Продольные и поперечные резы  
в заготовках толщиной до 55 мм.  
Двигатель мощностью 1200 Вт  
с электронным управлением  
обеспечивает постоянную  
производительность пиления.



Бесщёточный  
электродвигатель  
EC-TEC

### Аккумуляторная дисковая пила НК 55

Мобильность и независимость в любом положении благодаря комбинации бесщёточного электродвигателя EC-TEC и высокопроизводительного литий-ионного аккумулятора 18 В. Продольные и поперечные резы в заготовках толщиной до 55 мм.





**Высокая воспроизводимость**  
Быстрое торцевание под заданным углом с помощью торцовочной шины FSK.



**Расклинивающий нож для повышения безопасности**

Расклинивающий нож подпружинен и автоматически заходит с пилой при пилении. После погружения пилы расклинивающий нож опускается в пропил за пильным диском и препятствует его защемлению. Таким образом он постоянно находится на пиле и заботится о безопасности Вашей работы.



**Дистанционное управление маятниковым кожухом**

Для улучшения обзора захода пильного диска в материал подвижный маятниковый кожух можно сдвигать клавишей назад. Ваши руки будут оставаться при этом на безопасном расстоянии от пильного диска.



**Линия разметки = линия реза**

Высокоточная работа даже при выполнении косых пропилов под углом до 50°. При пилении в комбинации с шиной-направляющей или торцовочной шиной линия разметки всегда совпадает с кромкой реза — даже при раскрое под углом.

## Высокая воспроизводимость. Торцовочная шина FSK.

НК 55, НКС 55 и НК 85 легко компонуются с торцовочной шиной FSK, предлагаемой в трёх исполнениях различной длины. В два счёта возникает мобильная, легко управляемая система для точного торцевания под заданным углом.

Подробнее см. на стр. 51

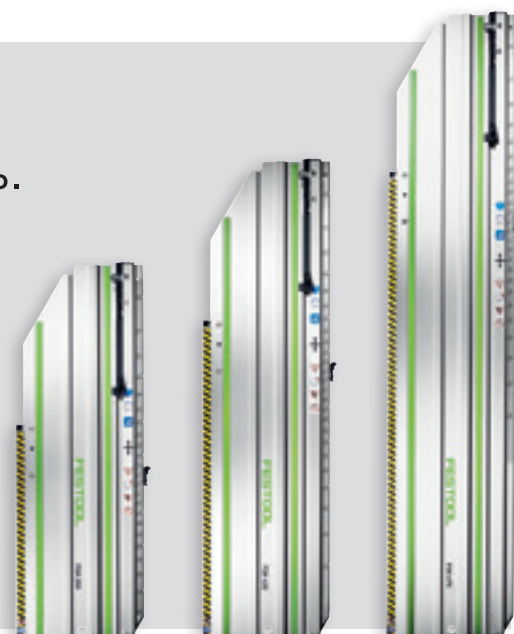



# Мастер-универсал для плотницких работ. Дисковая пила с глубиной пропила 85 мм.

Поперечная распиловка массива древесины, столярные работы, распил половиц, бруса или досок, нарезание шипов или раскрой плитного материала любого вида — надёжная НК 85 мощностью 1900 Вт с множеством комплектующих и уникальной оснасткой гарантирует высокую производительность и удобство в работе. Уверенное ведение инструмента благодаря регулировке глубины реза с функцией погружного пиления, дистанционному управлению маятниковым кожухом и направляющему клину.



## Дисковая пила НК 85

Мощная дисковая пила  
с глубиной пропила 85 мм.



### Из дисковой пилы — фрезер для выборки пазов

Комплект переоснащения с переставляемой пазорезной головкой превращает пилу НК 85 во фрезер для выборки поперечных и продольных пазов шириной 16—25 мм и глубиной 0—35 мм.













### Линия разметки = линия реза

Высокоточная работа даже при выполнении косых пропилов под углом до 60°. При пилении в комбинации с шиной-направляющей или торцовочной шиной линия разметки всегда совпадает с кромкой реза — даже при раскрое под углом.



Технические данные	HK 55	HKC 55	HK 85
Потребляемая мощность (Вт)	1.200	–	1.900
Напряжение аккумулятора (В)	–	18	–
Число оборотов холостого хода (об/мин)	2.000 – 5.400	4.500	3.500
Диаметр пильного диска (мм)	160	160	230
Диапазон угла (°)	0 – 50	0 – 50	0 – 60
Глуб. реза 0°; 90° (мм)	0 – 55	0 – 55	0 – 86
Глуб. реза при 45°/50° (мм)	42/38	42/38	–
Глуб. реза 45°/60° (мм)	–	–	62/47
Ø разъёма пылеудаления (мм)	27/36	27/36	27/36
Ёмкость литий-ионного аккумулят. (А/ч)	–	5,2	–
Масса (кг)	4,4	–	6,8
Масса с Li-Ion (кг)	–	4,1	–











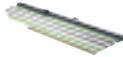



Комплект поставки	Цена €*	№ для заказа
<b>HK 55</b> Все модели: стандартный пильный диск HW W18, ключ-шестигранник SW 5		
 <b>HK 55 EBQ-Plus</b> в кейсе SYS 4 T-LOC	<b>373,00</b>	561731
 <b>HK 55 EBQ-Plus-FS</b> систейнер SYS 4 TL, шина-направляющая FS 1400/2, в картонной упаковке	<b>467,00</b>	574673
 <b>HK 55 EBQ-Plus-FSK 420</b> систейнер SYS 4 TL, торцовочная шина FSK 420, в картонной упаковке	<b>541,00</b>	574678
<b>HKC 55</b> Все модели: стандартный пильный диск HW W18, ключ-шестигранник SW 5		
 <b>HKC 55 Li EB-Basic</b> без аккумулятора, без зарядного устройства, в кейсе SYS 4 T-LOC	<b>366,00</b>	201358
 <b>HKC 55 Li EB-Basic-FSK 420</b> без аккумулятора, без зарядного устройства, кейс SYS 4 TL, торцовочная шина FSK 420, в картонной упаковке	<b>516,00</b>	575739
 <b>HKC 55 Li 5,2 EBI-Plus-SCA</b> Аккумулятор BP 18 Li 5,2 ASI, быстрозарядное устройство SCA 8, в кейсе SYS 4 T-LOC	<b>656,00</b>	575675**
 <b>HKC 55 Li 5,2 EBI-Set-SCA-FSK 420</b> Аккумулятор BP 18 Li 5,2 ASI, быстрозарядное устройство SCA 8, кейс SYS 4 TL, торцовочная шина FSK 420, в картонной упаковке	<b>806,00</b>	575735**
<b>HK 85</b> Все модели: стандартный пильный диск HW W24, ключ-шестигранник SW 5		
 <b>HK 85 EB</b> параллельный упор, в картонной упаковке	<b>594,00</b>	767692
 <b>HK 85 EB-Plus</b> параллельный упор, в кейсе SYS3 M 437	<b>625,00</b>	576147
 <b>HK 85 EB-Plus-FS</b> параллельный упор, кейс SYS3 M 437, шина-направляющая FS 1400/2, в картонной упаковке	<b>699,00</b>	576138
 <b>HK 85 EB-Plus-FSK 420</b> параллельный упор, кейс SYS3 M 437, торцовочная шина FSK 420, в картонной упаковке	<b>773,00</b>	576142

\* Рекомендованная цена изготовителя для розничной торговли в ЕС. Цены указаны в Евро без НДС.  
Цены уточняйте у торговых партнёров, так как они могут отличаться от рекомендаций изготовителя.  
\*\* Данный товар недоступен в Украине и Республике Беларусь. Обратитесь к нашим торговым партнёрам или посетите вебсайт, чтобы узнать, имеется ли в продаже альтернативный товар.  
Значения уровня шума и вибрационной нагрузки см. в руководствах по эксплуатации на [www.festool.com/vibration](http://www.festool.com/vibration)

## 02 Пиление

Области применения	НК 55	НКС 55	НК 85
Опиливание обрешётки крыши	●	●	-
Распил досок	●	●	○
Раскрой щитового материала	●	●	○
Вырезание шипов на балках	●	●	●
Распил балок	-	-	●
Суживание бруса и стропил	-	-	●
Раскрой многослойных панелей	-	-	●

очень хорошо подходит ●  
подходит ○

Оснастка	Цена €*	№ для заказа
<b>Торцовочная шина</b> <b>Все модели: для НКС 55, НК 55, НК 85, винтовая струбцина FSZ 120, в картонной упаковке</b>		
 <b>FSK 250</b> длина пропила 250 мм, диапазон угла -45 – +60°, масса 0,98 кг	146,40	769941
 <b>FSK 420</b> длина пропила 420 мм, диапазон угла -60 – +60°, масса 1,26 кг	169,00	769942
 <b>FSK 670</b> длина пропила 670 мм, диапазон угла -60 – +60°, масса 1,63 кг	191,50	769943
<b>Сумка-чехол</b> <b>Все модели: сумка для транспортировки с наплечным ремнем, в картонной упаковке</b>		
 <b>FSK420-BAG</b> для FSK 250, FSK 420	55,30	200160
 <b>FSK670-BAG</b> для FSK 670	66,50	200161
 <b>Ограничитель отдачи FS-RSP</b> для TS 55, TS 55 R, TSC 55, TS 75, НКС 55, НК 55, ATF 55, AP 55, AT 65, AP 65, AP 85, может также использоваться в качестве ограничителя, служит в качестве заднего и переднего упора на шине-направляющей FS/2, в упаковке для торговых стэндов	16,70	491582
<b>Параллельный упор</b> <b>Все модели: в картонной упаковке</b>		
 <b>РА-НКС 55</b> для НКС 55, НК 55, также может использоваться в качестве расширителя стола, двусторонний параллельный упор	46,70	500464
 <b>РА-НК 85</b> для НК 85, также может использоваться в качестве расширителя стола, двусторонний параллельный упор	54,10	576911
 <b>РА-A-НК 85</b> для НК 85, двусторонний направляющий параллельный упор	87,90	574670
 <b>Приспособление для фрезерования пазов VN-НК85 130X16-25</b> для НК 85, для фрезерования поперечных и продольных пазов; глубина фрезерования 0–35 мм и регулируемая ширина фрезерования 16–25 мм, сменные ножи HW-WP 14x14x2, переставляемая пазорезная головка Ø 130 x 16–25 мм, защитный кожух (неподвижный), защитный кожух (подвижный), зажимной фланец, контрфланец, распорные шайбы, Ø разёма пылеудаления 36 мм, масса 0,9 кг, в систейнере SYS3 M 137	529,10	576803
 <b>Сменные ножи HW-WP 14x14x2/12</b> для пазорезной головки НК 85, размеры (Д x Ш x В) 14 x 14 x 2 мм, в упаковке 12 шт., в упаковке для торговых стэндов	65,50	574671
 <b>Шины-направляющие</b> на с. 51		
 <b>Аккумуляторы и зарядные устройства</b> на с. 22		
 <b>Мешок-пылесборник SB-TSC</b> для TSC 55, НКС 55, складывается для компактного размещения при транспортировке, для любых древесных материалов, с затвором, в упаковке для торговых стэндов	34,50	500393
 <b>Пильные диски</b> на с. 70		

## Шина-направляющая FS.

Уверенное движение инструмента как по линейке.

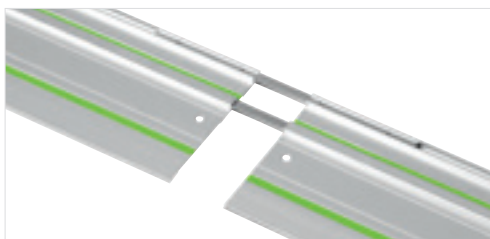

### Удобно соединять

Две шины-направляющие легко соединяются друг с другом и выравниваются с помощью специального соединителя.



### Без сколов

Резиновая накладка прямо на разметку препятствует образованию сколов кромок даже при пилении под углом.



### Чтобы ничего не сползло

Фиксирующая подкладка удерживает направляющую от соскальзывания. Для более надёжной фиксации имеются обычные струбицы и быстрозажимная струбина FS-Rapid.

## Торцовочная шина FSK.

Быстрое торцевание по направляющей под заданным углом.



### Система упоров

Неподвижный палец и регулируемый упор обеспечивают точно воспроизводимые угловые пропилы в диапазоне от  $-60^\circ$  до  $+60^\circ$ . Для упрощения работы на шине предусмотрена возможность установки фиксированных углов.



### Быстродействующий затвор

Дисковые пилы одним движением руки соединяются с торцовочной шиной и так же просто отсоединяются, когда Вы хотите пилить без направляющей.



### Функция возврата в исходное положение

Для удобства работы торцовочная шина оснащена ограничителем и встроенной резиновой тягой, которая автоматически возвращает пилу в исходное положение.













## Три инструмента в одном. Плотницкая ручная дисковая пила.

НК 132 представляет собой комбинированный электроинструмент универсального назначения: это и первоклассная дисковая пила с глубиной пропила 132 мм, и превосходный плотницкий фрезер, и надёжный рубанок. В комбинации с комплектом для переоснащения смена инструментов выполняется в два счёта. Кроме того, с пильным диском «Специальный – сэндвич» её можно использовать в качестве строительной пилы для распила сэндвич-панелей.

Дисковая пила  
НК 132



Технические данные	НК 132
Потребляемая мощность (Вт)	2.300
Число оборотов холостого хода (об/мин)	2.200
Глуб. реза 0°; 90° (мм)	50 – 132
Глуб. реза 45°/60° (мм)	85/50
Угол распиловки [°]	0 – 60
Масса (кг)	18

Комплект поставки		Цена €*	№ для заказа
<b>НК 132</b>	<b>Все модели: стандартный пильный диск HW W24, параллельный упор и расширитель стола, с соединительным кабелем длиной 10 м, в картонной упаковке</b>		
	<b>НК 132 E</b> патрубок пылеудаления, Специальный ключ, ключ гаечный накидной 19 мм	2.109,00	769531
	<b>НК 132/RS-НК</b> фреза для выборки клиновидного паза RS-НК 160 x 80	3.250,00	561755
	<b>НК 132/NS-НК</b> строгальная фреза NS-НК 250 x 50	3.220,00	561754
<b>Оснастка</b>			
	<b>Параллельный упор PG-НК 132</b> для НК 132, CSP 132, для применения НК 132 с шинами-направляющими GC 2000/3000, в картонной упаковке	131,40	769538
	<b>Шина-направляющая</b> <b>Все модели: для НК 132, CSP 85/60, CSP 132, CSP 165, CCP 380, NRP 90, в картонной упаковке</b>		
	<b>GC 2000</b> длина 2000 мм	256,40	769669
	<b>GC 3000</b> 3000 мм	355,60	769670
	<b>Угловой упор GC 1000-WA</b> для НК 132, CSP 85/60, CSP 132, CSP 165, CCP 380, NRP 90, угловой упор с шиной-направляющей дл. 1000 мм и указателем реза, угловой упор с плавной регулировкой в обе стороны под углом до 90°, с указателем реза для установки по разметке при выполнении косых пропилов, в картонной упаковке	320,50	769671
	<b>Строгальная фреза NS-НК 250x50</b> для НК 132, CSP 132, строгальная фреза Ø 250 x 500 мм, подрезной зуб HM 14 x 14 x 2,0 мм, двусторонний нож HM 50 x 12 x 1,5 мм, защитный кожух (неподвижный), защитный кожух (подвижный), стяжные планки, штифт замены рабочего инструмента, отвёртка 7 x 125 мм, внутренний шестигранный ключ, Ø головки рубанка 250 мм, ширина строгания 50 мм, глубина строгания 0-80 мм, отверстие 30 мм, масса 6,8 кг, в картонной упаковке	1.118,80	769539
	<b>Приспособление для выборки клиновидного паза RS-НК 160x80</b> для НК 132, CSP 132, фреза для выборки клинов. паза Ø 160 x 80 мм, двусторонний нож HM 80 x 13 x 2,2 мм, подрезной зуб HM 14 x 14 x 2,0 мм, защитный кожух (неподвижный), защитный кожух (подвижный), стяжные планки, штифт замены рабочего инструмента, отвёртка 7 x 125 мм, внутренний шестигранный ключ, Ø головки рубанка 160 мм, ширина строгания 80 мм, глубина строгания 0-38 мм, отверстие 30 мм, масса 7,1 кг, в картонной упаковке	1.148,30	769540
	<b>Двухсторонний строгальный нож HM</b> <b>Все модели: в упаковке 3 шт., в упаковке для торговых стенов</b>		
	<b>СТ-НК HW 50x12x1,5/3</b> для строгальной фрезы NS-CSP 250 x 50 и фрезы для выборки прямоугольного паза Ø 260 x 50, NS-CSP 250 x 50, НК 132, NRP 90, размеры 50 x 12 x 1,5 мм	35,10	769544
	<b>СТ-НК HW 80x13x2,2/3</b> для фрезы для выборки клиновидного паза RS-НК 160 x 80, RS-CSP 160 x 80, НК 132, CSP 132 E, размеры 80 x 13 x 2,2 мм	134,80	769543
	<b>Нож подрезной HM СТ-НК HW 14x14x2/6</b> для НК 132, CSP 132, NRP 90, для строгальной фрезы и фрезы для клинов. паза, в упаковке 6 шт., размеры 14 x 14 x 2 мм, в упаковке для торговых стенов	36,40	769542
	<b>Пильные диски</b> на с. 70		

## Два инструмента, одна цель – идеальный рез. Торцовочные пилы с протяжкой КАРЕХ.

Две торцовочные пилы для высокоточного пиления. Компактные, лёгкие, непревзойдённые с точки зрения комфорта, удобные в управлении и исключительно функциональные. Для точного выполнения работ в мастерской или на монтажной площадке. Две направляющие штанги с шариковыми втулками с обеих сторон обеспечивают точный ход каретки.



### Торцовочная пила с протяжкой **КАРЕХ KS 88**

Высота распила 88 мм при компактной и лёгкой конструкции.

### Торцовочная пила с протяжкой **КАРЕХ KS 120**

Двухлинейный лазер для точного распила, удобно расположенный регулятор точной настройки угла пильного диска и специальное положение для торцевания реек высотой до 120 мм.





**Ещё больше комфорта**

KS 120 имеет регулятор для настройки угла реза с точностью до миллиметра, который удобно расположен на передней стороне инструмента, как и все важные органы управления.

**Качество премиум до мельчайших деталей.**

KS 120 оснащена двухлинейным лазером для точной разметки линии распила.

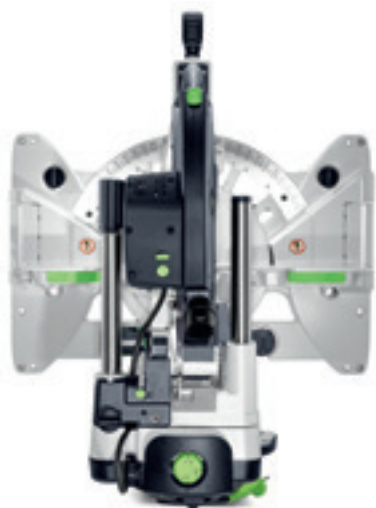

**Особо прочная конструкция и надёжные направляющие**

Система протяжки диска по двум направляющим Festool гарантирует надёжное и плавное ведение пильного полотна с высочайшей точностью.



**Стол для пилы и транспортировочный каркас одновременно**

Тележка-трансформер, на которой можно перемещать пилу КАРЕХ и тремя движениями превратить в установку для распиловки. Длина торцевания 2,40 м (с торцовочным упором).

Источник тока, который всегда с тобой.  
**SYS-PowerStation.**

Теперь Вы можете уверенно планировать работы на строительной площадке. Наличие электропитания больше не вызывает сомнений — высокомоощная аккумуляторная батарея SYS-PowerStation обеспечит Вас током даже там, где нет сети электроснабжения.

Подробнее см. на стр. 324





## Мобильность, универсальность и отличные результаты – превосходная комбинация.

### Компактная торцовочная пила с протяжкой КАРЕХ.

Отказалась от всего, что не нужно для работы. Например, от лишнего веса. Она не знает компромиссов в вопросах точности и универсальности: угол поворота до 60 градусов в обе стороны и угол наклона до 46 градусов в одну и 47 градусов в другую сторону. И множество других разумных деталей, как например светодиодное освещение, выдвижной расширитель плиты основания, дополнительная функция выборки паза или малка-угломер.



#### Безграничная мобильность

Эргономично расположенные ручки для переноски, кронштейн для кабеля и фиксатор для транспортировки. Небольшой вес и абсолютно компактная конструкция благодаря направляющим штангам, не выступающим за корпус.



#### Хороший обзор разметки

Яркое светодиодное освещение (входит во все варианты SET) отбрасывает на заготовку глубокую тень от пильного диска, которую можно использовать при пилении по разметке.

### Торцовочная пила с протяжкой КАРЕХ KS 60



#### С тележкой-трансформером ещё мобильнее

Тележка-трансформер для KS 60 — это рабочий стол для пилы и тележка одновременно. Она облегчает транспортировку КАРЕХ KS 60 и создаёт эргономичные условия работы без нагрузки на спину. Благодаря продуманному механизму тележка раскладывается легко и быстро. Дополнительные торцовочные упоры и консоль позволяют выполнять точные пропилы длиной до 2,4 м.



Технические данные	KS 120	KS 88	KS 60
Потребляемая мощность (Вт)	1.600	1.600	1.200
Число оборотов холостого хода (об/мин)	1.400 – 3.400	1.400 – 3.400	1.300 – 3.500
Диаметр пильного диска (мм)	260	260	216
Глуб. реза 90°/90° (мм)	305 x 88	305 x 88	305 x 60
Глуб. реза 45°/90° (мм)	215 x 88	215 x 88	215 x 60
Спец. глубина пропила 90°/90° (мм)	60 x 120	–	–
Глуб. реза 45°/45° (слева) (мм)	215 x 55	215 x 55	215 x 40
Диагональный пропил при 45°/90° (мм)	168	168	–
Угол наклона (°)	47/47	47/47	47/46
Угол скоса (°)	50/60	50/60	60/60
Размеры (ДxШxВ) (мм)	713 x 500 x 470	713 x 500 x 470	661 x 475 x 430
Ø разъёма пылеудаления (мм)	27/36	27/36	27/36
Масса (кг)	23,1	22,3	17,8

#### Области применения

Пиление паркетных досок и ламината	●	●	●
Отпиливание кабельных коробов из пластмассы и стали	●	●	○
Выпиливание пазов определённой глубины	●	●	●
Торцевание профилей из алюминия и других металлов	●	●	●
Подгонка напольных и потолочных плинтусов до 120 мм	●	–	–
Отрезание плинтусов под углом 45°	○	○	○
Точная торцовка планок	●	●	●
Торцевание балок и досок толщиной до 60 мм	●	●	●
Торцевание балок и бруса толщиной до 88 мм	●	●	–

очень хорошо подходит ●  
подходит ○









## Разумная оснастка. Экономит время, исключает ошибки.









Малка-угломер для быстрого измерения внутренних и наружных углов и простого и точного перенесения размеров.





Подробнее см. на стр. 59















## 02 Пиление

Комплект поставки		Цена €*	№ для заказа
<b>KS 120</b>	<b>Все модели: универсальный пильный диск HW W60, малка-угломер, зажим заготовки, ключ-шестигранник SW 6, в картонной упаковке</b>		
	<b>KS 120 REB</b>	1.341,00	575302
	<b>KS 120 REB-Set-UG</b> торцовочный упор, торцовочный упор KA-UG-R/L, упорная пластина, телескопич. вставка со шкалой, откидная ножка	2.054,00	575313
	<b>KS 120 REB-Set-MFT</b> многофункциональный стол MFT КАРЕХ, угловой упор АВ-КА-UG, торцовочный упор KA-UG-R/L, упорная пластина, зажимной комплект, телескопич. вставка со шкалой, откидная ножка	2.307,00	576663
<b>KS 88</b>	<b>Все модели: универсальный пильный диск HW W60, зажим заготовки, ключ-шестигранник SW 6, в картонной упаковке</b>		
	<b>KS 88 RE</b>	1.021,00	575317
	<b>KS 88 RE-Set-UG</b> торцовочный упор, упорная пластина, телескопич. вставка со шкалой, откидная ножка	1.738,00	575322
<b>KS 60</b>	<b>Все модели: универсальный пильный диск HW W36, винтовая струбцина FSZ 120, ключ-шестигранник SW 6, в картонной упаковке</b>		
	<b>KS 60 E</b>	692,00	561683
	<b>KS 60 E-Set</b> блок освещения, малка-угломер, проставки для увеличения высоты стола KS 60	801,00	561728
	<b>KS 60 E-UG-Set</b> блок освещения, малка-угломер, проставки для увеличения высоты стола KS 60, торцовочный упор	1.121,00	574788
	<b>KS 60 E-UG-Set/XL</b> блок освещения, малка-угломер, проставки для увеличения высоты стола KS 60, торцовочный упор, торцовочный упор KS-UG-KS R/L, упорная пластина, телескопич. вставка со шкалой, откидная ножка	1.519,00	574789

Оснастка для торцовочной пилы KS 88 и KS 120		Цена €*	№ для заказа
	<b>Упор-удлинитель</b> Все модели: для KS 120, KS 88, для использования в комбинации с подставкой Festool UG-КАРЕХ KS 120, измерительная шкала, упорная пластина, телескопич. вставка со шкалой, откидная ножка, длина растяжения консоли (без телеск.) 1.480 мм, макс. мерная длина 2.400 мм, в картонной упаковке		
	<b>KA-UG-KS 120-L</b> масса 4,6 кг	232,30	497353
	<b>KA-UG-KS 120-R</b> масса 4,6 кг	232,30	497352
	<b>KA-UG-KS 120-R/L</b> в комплект входят торцовочные упоры KA-UG-L и KA-UG-R	464,10	497514
	<b>Угловой упор АВ-КА-UG/2</b> для KS 120, KS 88, KS 60, упор для установки мебельных карнизов в наклонном положении, совместим только с торцовочным упором тележки-трансформера KA-UG, в упаковке 2 шт., в картонной упаковке	97,80	203356
	<b>Стол-трансформер</b> Все модели: для KS 120, KS 88, просто складывается для транспортировки, транспортировочные ролики, рабочая высота 900 мм, в картонной упаковке		
	<b>UG-КАРЕХ KS 120</b> масса 10,1 кг	380,40	497351
	<b>UG-КА-КС 120-Set</b> торцовочный упор правый, торцовочный упор левый, масса 21 кг	808,10	497354

Оснастка для торцовочной пилы KS 88 и KS 120		Цена €*	№ для заказа
	<b>Многофункциональный стол MFT KAPEX</b> для использования в качестве подставки под KAPEX, требуется зажимной комплект SZ-KS для фиксации, стол с перфорированной плитой и складными ножками, размеры стола 869 x 581 мм, раб. высота/со складн. ножками 180 мм, рабочая высота стола 790 мм, допустимая нагрузка 120 кг, масса 19 кг, в картонной упаковке	388,00	495465
	<b>Ограничитель упора KA-AR</b> для торцовочных упоров KA-KS 120-L и KA-KS 120-R, для CS 50, CS 70, для фиксации заготовок на торцовочном упоре CS 70 KA, Basis KA 100/200 и KA-KS L/R, в упаковке для торговых стенов	34,30	488560
	<b>Угловой упор AB-KS 120</b> для KS 120, KS 88, упор для установки мебельных карнизов в наклонном положении, также используется для крепления торцовочного упора KA-KS, совместимость только с KA-KS, угловой упор с расширителем стола, в упаковке для торговых стенов	69,90	494369
	<b>Зажим KL-KS 120</b> для KS 120, KS 88, устанавливается слева или справа, зажим для фиксации заготовки, входит в комплект поставки KS 120, макс. высота заготовки 120 мм, в упаковке для торговых стенов	51,10	494391

Оснастка для торцовочной пилы KS 60		Цена €*	№ для заказа
	<b>Упор-удлинитель</b> Все модели: для KS 60, для использования в комбинации с подставкой Festool UG-KAPEX KS 60, упорная пластина, телескопич. вставка со шкалой, откидная ножка, измерительная шкала, длина растяжения консоли (без телеск.) 1.480 мм, макс. мерная длина 2.400 мм, в картонной упаковке		
	<b>KA-UG-KS 60-L</b> масса 4,6 кг	232,30	201907
	<b>KA-UG-KS 60-R</b> масса 4,6 кг	232,30	201908
	<b>KA-UG-KS 60-R/L</b> в комплект входят торцовочные упоры KA-UG-L и KA-UG-R	464,10	201909
	<b>Плита-адаптер UG-AD-KS 60</b> для KS 60, плита-адаптер и бокс для пильных дисков для крепления KS 60 на подставке UG-KAPEX KS 60, в картонной упаковке	113,60	202056
	<b>Стол-трансформер</b> Все модели: для KS 60, просто складывается для транспортировки, рабочая высота 900 мм, в картонной упаковке		
	<b>UG-KS 60</b> масса 13 кг	380,40	200129
	<b>UG-KA-KS 60 Set</b> (торцовочный упор KA-UG-R и KA-UG-L входят в комплект поставки), масса 21 кг	808,10	202055
	<b>Опоры дополнительные, вертикальные, комплект A-SYS-KS 60</b> для KS 60, Проставки для увеличения высоты стола KS 60 до уровня системнера SYS 1 T-LOC и Classic, высота опорной плиты=систейнер: при работе с длинными заготовками на полу их можно опирать на системнер, для дооснащения KS 60, уже входит в комплект поставки KS 60 Set, в картонной упаковке	31,40	500121
	<b>Блок освещения SL-KS 60</b> для KS 60, яркое светодиодное освещение для чёткого обозначения линии реза и хорошего обзора разметки, для дооснащения KS 60, уже входит в комплект поставки KS 60 Set, в упаковке для торговых стенов	53,00	500120

Прочая оснастка		Цена €*	№ для заказа
	<b>Зажимной комплект SZ-KS</b> для KS 120, KS 88, KS 60, для крепления KS на многофункциональном столе, в упаковке для торговых стенов	14,60	494693
	<b>Малка SM-KS</b> для KS 60, KS 120, малка для переноса угла на торцовочную пилу, для внутренних и внешних углов, биссектриса рассчитывается автоматически, не требуются расчеты, в упаковке для торговых стенов	111,90	200127
	<b>Пильные диски</b> на с. 70		



## Планка за планкой ещё легче. Торцовочно-усовочная пила SYMMETRIC.

Самый простой способ получения точных результатов: измерить угол, перенести, отпилить по биссектрисе и готово. SYMMETRIC SYM 70 позволяет значительно ускорить работу благодаря системе симметрично передвигающихся упоров. С её помощью можно делать распил на внешний угол до 60° и на внутренний угол до 68°.



Торцовочно-усовочная пила  
**SYMMETRIC SYM 70**

Технические данные	SYM 70
Потребляемая мощность [Вт]	1.150
Число оборотов холостого хода (об/мин)	2.700 – 5.200
Диаметр пильного диска [мм]	216
Внутренний угол [°]	0 – 68
Внешний угол [°]	0 – 60
Макс. высота заготовки [мм]	70
Макс. ширина бруска [мм]	80
Ø разъёма пылеудаления [мм]	27/36
Масса [кг]	9,6



**Пиление без математических расчётов**

Проще не бывает — измерить малой угол между стенками или в проёме, перенести его на систему упоров и можно пилить.









**Крепко держит**

Чтобы установленный угол не изменился во время работы, упорные сегменты SYMMETRIC можно зафиксировать. Всё равно, будь то внутренний угол до 68° или внешний угол до 60°, всё остаётся на своём месте.



**Разумная оснастка**

Дополнительные проставки увеличивают высоту стола SYM 70 до уровня системнера<sup>3</sup> M 112 или SYS 1 T-LOC, благодаря чему системнер можно использовать для опоры длинных заготовок.

Комплект поставки		Цена €*	№ для заказа
<b>SYM 70</b>			
	<b>SYM 70 RE</b> пильный диск HW с мелким зубом W48, малка, увеличения высоты EH-SYS-SYM 70, зажим заготовки, ключ-шестигранник SW 5, в картонной упаковке	830,00	574927
<b>Оснастка</b>		Цена €*	№ для заказа
	<b>Вставка стола-основания TE-SYM 70</b> для SYMMETRIC 70 E, в упаковке 3 шт., в упаковке для торговых стендов	21,30	491054
	<b>Упор дополнительный ZA-SYM 70 E</b> для SYMMETRIC 70 E, для пиления заготовок с чистой задней кромкой, в упаковке 2 шт., в картонной упаковке	47,40	491886
	<b>Малка SM-SYM 70</b> для SYMMETRIC 70 E, в упаковке для торговых стендов	30,50	491053
	<b>Опоры дополнительные, вертикальные, комплект A-SYS-KS 60 EH-SYS-SYM 70</b> для SYMMETRIC 70 E, проставки для увеличения высоты стола SYM 70 до уровня системнера SYS 1 T-LOC и Classic, высота опорной плиты=систейнер: при работе с длинными заготовками их можно опирать на системнер, входит в комплект поставки SYM 70 RE (для дооснащения SYM 70 E), в картонной упаковке	29,90	203425
	<b>Пильные диски</b> на с. 70		

\* Рекомендованная цена изготовителя для розничной торговли в ЕС. Цены указаны в Евро без НДС. Цены уточняйте у торговых партнёров, так как они могут отличаться от рекомендаций изготовителя.

## Твои пальцы – бесценны!

### Монтажная дисковая пила TKS 80 с защитой SawStop.

Вам приходится каждый день распилить разные материалы. Вы придаёте большое значение высокой точности и качеству реза. И большие заготовки не являются при этом исключением. Для Ваших особых требований мы создали подходящий инструмент — новую монтажную дисковую пилу TKS 80. Самым важным её компонентом является «умное» устройство SawStop, которое надёжно защитит Ваши руки от порезов. Теперь Вы можете сконцентрироваться на своей работе, а о защите драгоценного инструмента — Ваших рук — позаботимся мы.

#### Монтажная дисковая пила TKS 80

Высокочувствительные сенсоры встроенного устройства SawStop гарантируют безопасность пиления.

**НОВИНКА**



## Только за 11 месяцев 2018 года 4479 человек получили травмы с серьезными последствиями



Организация BG BAU присуждает премию EuroTest-Preis за выдающиеся достижения в области охраны труда и здоровья. В 2019 г. ею был удостоен Festool.

## Технология SawStop

Снижает опасность тяжёлых порезов.

Высочайшая производительность и охрана Вашего здоровья — два движущих фактора в новых разработках компании Festool. С этих позиций мы оцениваем все новые технологии и проверяем эффективность усовершенствований для того, чтобы сделать Ваш повседневный труд ещё легче и безопаснее. Инструменты Festool должны и в будущем служить Вам верой и правдой, и потому уже сегодня наши инженеры создают технические инновации для инструментов завтрашнего дня.

Онлайн

**Web-Special**  
о технологии SawStop на  
[www.festool.com/sawstop](http://www.festool.com/sawstop)





**Повышенная безопасность**

Главным элементом устройства является патрон, который под действием пружины 500 Н заводит алюминиевый блок во вращающийся пильный диск, как только его лезвие касается человеческой кожи. Диск останавливается за 5 миллисекунд и опускается из опасной зоны в верстак, не успевая серьёзно травмировать мастера.

**Опция отключения**

Устройство SawStop можно отключить. Эта функция понадобится при пилении токопроводящих материалов.



**Произвольная глубина реза**

Для поперечного распила заготовок толщиной до 80 мм.



**Продумано до мелочей**

Умная электроника SawStop постоянно отслеживает рабочий режим всей системы: ключ вставлен? Патрон предварительно подпружинен? Пильное полотно установлено правильно? Расстояние между алюминиевым блоком и диском правильное?



**Высочайшая точность**

Меньше сколов на лицевой стороне при продольном распиле под углом – за счёт наклона пильного полотна влево. Больше места Вашим рукам для удобства работы и хороший обзор заготовки.









**Системный подход к повышению безопасности труда**

Кожух с всасывающей муфтой CLEANTEC обеспечивает хороший отвод пыли и обзор заготовки.

Технические данные	TKS 80
Потребляемая мощность (Вт)	2.200
Число оборотов холостого хода (об/мин)	1.700 – 3.500
Диаметр пильного диска (мм)	254
Глубина реза 90°/45° (мм)	80/56
Регулировка наклона (°)	-2 / 47
Размеры стола (мм)	690 x 580
Высота стола без ножек (мм)	385
Высота стола на ножках (мм)	900
Ø разъёма пылеудаления (мм)	27/36
Масса (кг)	37

Комплект поставки	Цена €*	№ для заказа
<b>TKS 80</b> Все модели: универсальный пильный диск HW W40, патрон KT-TKS 80, угловой упор, комплект шлангов для удаления пыли, толкатель, ключ-шестигранник SW 5, Гаечный ключ SW 50, Гаечный ключ SW 23, в картонной упаковке		
 <b>TKS 80 EBS</b>	1.812,00	575781
<b>TKS 80 EBS-Set</b> расширитель VB TKS 80, удлинитель VL TKS 80, продольный упор LA TKS 80, подвижный стол ST TKS 80	3.012,00	575828

Оснастка	Цена €*	№ для заказа
 <b>Удлинитель VL TKS 80</b> для TKS 80, для безопасного и точного продольного пиления, увеличивает опорную поверхность на 580 мм, простой и быстрый монтаж и демонтаж, с регулируемой шкалой, в картонной упаковке	263,00	575825
 <b>Расширитель стола VB TKS 80</b> для TKS 80, для безопасного и точного пиления по ширине, увеличивает опорную поверхность на 411 мм, максимальная ширина пропила при продольной распиловке 680 мм, с регулируемой шкалой, простой и быстрый монтаж и демонтаж, в картонной упаковке	370,00	575840
 <b>Продольный упор LA TKS 80</b> для TKS 80, с приспособлением для точной регулировки продольных пропилов, рычаг управления спереди, зажим для надёжного крепления на дисковой пиле, поворотный упорный профиль, в картонной упаковке	259,60	575826
 <b>Подвижный стол ST TKS 80</b> для TKS 80, для торцевания деталей шириной до 920 мм, с четырьмя пластмассовыми роликами для бесшумного хода подвижного стола, для расширения рабочей зоны устанавливается в двух положениях, в картонной упаковке	307,10	575827
 <b>Патроны KT-TKS 80</b> для TKS 80, сменный патрон, содержит главный элемент пилы TKS 80 — устройство SawStop, в упаковке для торговых стендов	89,00	575851
 <b>Пильные диски</b> на с. 70		

\* Рекомендованная цена изготовителя для розничной торговли в ЕС. Цены указаны в Евро без НДС.  
Цены уточняйте у торговых партнёров, так как они могут отличаться от рекомендаций изготовителя.  
Значения уровня шума и вибрационной нагрузки см. в руководствах по эксплуатации на [www.festool.com/vibration](http://www.festool.com/vibration)

## Универсальность — это просто.

### Монтажные дисковые пилы PRECISIO.

Торцевание или продольные пропилы. На выезде или в мастерской. Внутренняя отделка, сборка мебели или монтаж стенов. Разные задачи — одно решение: лёгкие PRECISIO CS 50 и CS 70 с продуманными функциями.



#### Монтажная дисковая пила **PRECISIO CS 50**

Торцевание под углом 90° заготовок шириной до 300 мм, а под углом 45° — шириной до 200 мм и толщиной до 52 мм.

#### Монтажная дисковая пила **PRECISIO CS 70**

Торцевание под углом 90° заготовок шириной до 320 мм, а под углом 45° — шириной до 226 мм и толщиной до 70 мм.





**Быстрый переход от торцевых пропилов к продольным**

Поворачиваемый на 180° угловой упор можно легко установить на любую сторону. Перенастройка CS 50 с торцевания на продольное пиление производится одним движением руки.



**Одна рукоятка для всех функций**

На рукоятке CS 50 удобно расположены все важнейшие элементы управления: кнопка включения/выключения, регулятор скорости вращения, короткий пуск, экстренная остановка и механизм подачи.



**Мобильное и стационарное использование**

Обширная система оснастки превращает CS 70 в полноценную стационарную установку для распиловки. С ее помощью можно торцевать детали, размеры которых превышают обычные.









Технические данные	CS 50	CS 50 Set	CS 70	CS 70 Set
Потребляемая мощность (Вт)	1.200	1.200	2.100	2.100
Число оборотов холостого хода (об/мин)	1.600 – 4.200	1.600 – 4.200	2.000 – 4.200	2.000 – 4.200
Диаметр пильного диска (мм)	190	190	225	225
Глубина реза 90°/45° (мм)	0 – 52/0 – 37	0 – 52/0 – 37	0 – 70/0 – 48	0 – 70/0 – 48
Регулировка наклона (°)	0 [–2]° – 45 (+47)	0 [–2]° – 45 (+47)	0 [–2]° – 45 (+47)	0 [–2]° – 45 (+47)
Длина протяжки (мм)	304	304	320	320
Размеры стола (мм)	585 x 400	585 x 400	690 x 500	690 x 500
Высота стола без ножек (мм)	333	333	375	375
Высота стола на ножках (мм)	900	900	900	900
Ø разъёма пылеудаления (мм)	27/36	27/36	27/36	27/36
Масса (кг)	21,9	42,9	37	68,5



## 02 Пиление

Области применения	CS 50	CS 50 Set	CS 70	CS 70 Set
Пиление паркетных досок и ламината	●	●	●	●
Продольный распил досок и плит	●	●	●	●
Отпиливание кабельных коробов из пластмассы и стали	○	○	●	●
Выпиливание пазов определённой глубины	○	○	○	○
Торцевание профилей из алюминия и других металлов	●	●	●	●
Точная торцовка планок	○	○	○	○
Торцевание балок и досок толщиной до 60 мм	-	-	●	●
Глубина реза при продольном распиле до 52 мм	●	●	○	○
Глубина реза при продольном распиле до 70 мм	-	-	●	●

Комплект поставки		Цена €*	№ для заказа
<b>CS 50</b>	<b>Все модели: универсальный пильный диск HW W32, угловой упор, противоскольный вкладыш, толкатель, отсек для оснастки, ключ-шестигранник SW 6, в картонной упаковке</b>		
	<b>CS 50 EBG-FLR</b>	1.104,00	574770
	<b>CS 50 EBG</b> складные ножки, комплект шлангов для удаления пыли, дополнительная опора с транспортировочным роликом	1.323,00	574765
	<b>CS 50 EBG-Set</b> продольный упор, подвижный стол, удлинитель стола, расширитель стола, складные ножки, комплект шлангов для удаления пыли, дополнительная опора с транспортировочным роликом	2.211,00	574772
<b>CS 70</b>	<b>Все модели: универсальный пильный диск HW W32, угловой упор, толкатель, отсек для оснастки, дополнительная опора с транспортировочным роликом, ключ-шестигранник SW 6, в картонной упаковке</b>		
	<b>CS 70 EG</b>	1.539,00	574778
	<b>CS 70 EBG</b> противоскольный вкладыш, комплект шлангов для удаления пыли, Воздушный фильтр	1.819,00	574776
	<b>CS 70 EBG-Set</b> подвижный стол CS 70 ST 650, расширитель CS 70 VB, удлинитель CS 70 VL, продольный упор, противоскольный вкладыш, комплект шлангов для удаления пыли, Воздушный фильтр	2.960,00	574782

Оснастка для монтажной дисковой пилы CS 50		Цена €*	№ для заказа
	<b>Удлинитель стола VL</b> для CS 50, CMS-GE, простой монтаж, складной, для поддержки длинных заготовок при пилении по ширине, опорная поверхность 400 мм, размеры длина x ширина 375 x 454 мм, в картонной упаковке	221,30	492092
	<b>Расширитель стола VB</b> для CS 50, с регулируемой шкалой, увеличивает опорную поверхность на 410 мм, макс ширина пропила при продольной распиловке 610 мм, размеры длина x ширина 664 x 438 мм, в картонной упаковке	284,40	492090
	<b>Рамка опорная AF</b> для CS 50, CMS-GE, опора для установки с любой стороны, поддерживает заготовки при торцевании, увеличивает опорную поверхность на 300 мм, размеры длина x ширина 662 x 390 мм, в картонной упаковке	95,00	492242
	<b>Расширитель стола VB-CMS/CS 50</b> для CS 50, CMS-GE, пластина-заглушка, складные ножки, размеры длина x ширина 664 x 480 мм, в картонной упаковке	425,10	495531
	<b>Продольный упор LA-CS 50/CMS</b> для CS 50, CMS-GE, с точной настройкой и зажимами с двух сторон, регулируется спереди, с поворотным упорным профилем для точного и безопасного продольного реза, в картонной упаковке	229,20	574796
	<b>Подвижный стол ST</b> для MFT 3-VL, для CS 50, CMS-GE, макс. ширина пропила при торцевании 830 мм, в картонной упаковке	316,10	492100
	<b>Вкладыш противоскольный CS 50 SP/10</b> для CS 50, для пиления без сколов с обеих сторон, в упаковке 10 шт., в упаковке для торговых стендов	18,50	492241
	<b>Складные ножки CS 50 KB</b> для CS 50, два положения регулировки по высоте, складные ножки для дополнения напольного варианта CS 50, в картонной упаковке	189,80	575671
	<b>Бокс для пильных дисков SGA</b> для CS 50, CMS-GE, безопасного и удобного хранения до 4-х пильных дисков (макс. диаметр 190 мм) и 3-х противоскольных вкладышей (не входят в комплект поставки), в картонной упаковке	46,30	492228

Оснастка для монтажной дисковой пилы CS 70		Цена €*	№ для заказа
	<b>Удлинитель стола CS 70 VL</b> для CS 70, простой монтаж, складной, для поддержки длинных заготовок при пилении по ширине, увеличивает опорную поверхность на 580 мм, размеры длина x ширина 525 x 522 мм, в картонной упаковке	271,10	488061
	<b>Расширитель стола CS 70 VB</b> для CS 70, с регулируемой шкалой, простой и быстрый монтаж и демонтаж, для безопасного и точного пиления по ширине, увеличивает опорную поверхность на 411 мм, макс ширина пропила при продольной распиловке 680 мм, размеры длина x ширина 773 x 435 мм, в картонной упаковке	380,80	488060
	<b>Приставка-удлинитель раздвижная CS 70 KA</b> для CS 70, CS 50, съемный, с подставкой, рулеткой и ограничителем, простое вытягивание измерительной рулетки благодаря телескопическому механизму, длина 1.200 – 2.050 мм, в картонной упаковке	329,10	488063
	<b>Продольный упор CS 70 LA</b> для CS 70, MFT/3-VL, с точной настройкой и зажимами с двух сторон, регулируется спереди, с поворотным упорным профилем для точного и безопасного продольного реза, в картонной упаковке	267,20	488062
<b>Подвижный стол</b> Все модели: для CS 70, простой и быстрый монтаж и демонтаж, в картонной упаковке			
	<b>CS 70 ST</b> для разделки листов, опорные ножки, линейка упора с дополнительным зажимом, макс. ширина пропила при торцевании 920 мм	888,30	488059
	<b>CS 70 ST 650</b> макс. ширина пропила при торцевании 650 мм	469,50	490312
	<b>Транспортировочные ролики CS 70 TR</b> для CS 70, устанавливаются на складные ножки, для удобной и простой транспортировки, в картонной упаковке	96,60	488064
	<b>Вкладыш противоскользящий CS 70 SP /10</b> для CS 70, для пиления без сколов с обеих сторон, в упаковке 10 шт., в упаковке для торговых стендов	18,50	490340
	<b>Комплект шлангов для пылеудаления CS 70 AB</b> для CT/CTL/CTM, состоит из: всасывающего шланга D27x2,0 м, всасывающего шланга D36x1,0 м, Y-образного соединителя, применяется с Basis, CS 70, CS 50 и CMS, использовать аппараты MINI / MIDI можно только со шлангом-переходником AD-D 36/CS50/CS70/CMS (499196), диаметр 27/36 мм, в картонной упаковке	96,60	488292
Прочая оснастка		Цена €*	№ для заказа
	<b>Ограничитель упора KA-AR</b> для торцовочных упоров KA-KS 120-L и KA-KS 120-R, для CS 50, CS 70, для фиксации заготовок на торцовочном упоре CS 70 KA, Basis KA 100/200 и KA-KS L/R, в упаковке для торговых стендов	34,30	488560
	<b>Угловой упор WA</b> для CS 70, CS 50, CMS-GE, для работы с двумя упорами, в картонной упаковке	154,20	574797
	<b>Ограничитель упора WA-AR</b> для CS 50, CS 70, для упора заготовки в угловой упор CS 70 WA и Basis WRA 500, в упаковке для торговых стендов	34,30	491712
	<b>Роликовая опора RB</b> для любых полустац. инструм. (CS/KS/CMS), может использоваться вместе с CS 70 EB, CB 120, системой Basis Plus, CMS-GE, многофункциональным столом MFT 800, MFT 1080, для поддержки длинных заготовок при продольном и поперечном распиле, фрезеровании и шлифовании, регулируемая высота 630 – 1.000 мм, в картонной упаковке	168,70	488711
	<b>Пильные диски</b> на с. 70		

\* Рекомендованная цена изготовителя для розничной торговли в ЕС. Цены указаны в Евро без НДС. Цены уточняйте у торговых партнёров, так как они могут отличаться от рекомендаций изготовителя.

## Высокое качество для идеального реза.

Высокое качество для идеального реза. Большой выбор в зависимости от вида работ и обрабатываемого материала. Пильные диски из высококачественной стали с зубьями из мелкозернистого твёрдого сплава. Вы добьётесь идеальных результатов, только если качество пильного полотна будет соответствовать качеству инструмента.



### Цветовая маркировка



#### По древесине/мягкому пластику

Для твёрдой и мягкой древесины, массива древесины и строительных панелей.

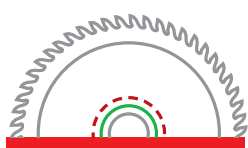

#### По пластику/минеральным материалам

Мелкозернистый твёрдый сплав пильных дисков обеспечивает высокое качество реза ламинированных плит и искусственного камня.



#### По алюминию

Для алюминиевых профилей и панелей.



#### Сталь/сэндвич-панели

Зубья со снятыми фасками подходят для пиления кабель-каналов, листового металла и стального профиля.



#### Строительные материалы

Материал и зубья пильных дисков специально подобраны для обработки абразивных материалов.



**Соответствие материалу**

Для получения идеального качества реза и долгого срока службы диски и пильные полотна изготавливаются из высококачественного металла. Угол реза и заточка соответствуют обрабатываемому материалу и инструменту.

**Исключительная точность**

Долгий срок службы и идеальное качество реза гарантированы благодаря заточке зубьев алмазными шлифовальными кругами на низких скоростях. Превосходные результаты достигаются без серьезных доводочных операций.

**Простота выбора**

Цветовая маркировка поможет быстро выбрать нужный диск для конкретной работы.

**Снижение теплообразования**

Медленное нагревание пильных дисков благодаря лазерной обработке и идеальным термическим свойствам основы диска.

**Оптимальная производительность пиления**

Ровный и уверенный рез пильными дисками из высококачественной стали с компенсационными прорезями.

**Надёжное качество**

Оптимальное соотношение цены и качества благодаря долгому сроку службы и возможности многократной заточки зубьев дисковых пил.

**Заточка**



**Пильный диск с разведенными зубьями (W/PW)**

Зубья этого диска скошены попеременно влево и вправо и режут по очереди. Пильный диск с разведенными зубьями – универсальный для всех типов древесных материалов.



**Пильный диск с трапециевидными плоскими зубьями (TF)**

Трапециевидные и плоские зубья чередуются. Этот диск применяется для резания алюминия, твёрдого пластика и материалов с твёрдым покрытием.



**Пильный диск с плоскими зубьями (F)**

Края зубьев прямые, без скоса. Каждый режет одинаково. Диск предназначен для обработки стали и стройматериалов.



Цветовая маркировка					
Материал			<b>Fe</b>	<b>Al</b>	
Скорость вращения	<b>3-6</b>	<b>3-5</b>	<b>2-4</b>	<b>3-6</b>	<b>4-6</b>

Пильный диск Standard	Диаметр	Ширина пропила	Ø отверстия	Кол-во зубьев	Передний угол	Форма зуба	Цена €*	№ для заказа
 160x1,8x20 W18	160 мм	1,8 мм	20 мм	18	25°	W	<b>38,40</b>	500458
160x2,2x20 W18	160 мм	2,2 мм	20 мм	18	25°	W	<b>41,70</b>	768129
210x2,6x30 W18	210 мм	2,6 мм	30 мм	18	20°	W	<b>63,70</b>	493197
230x2,5x30 W24	230 мм	2,5 мм	30 мм	24	20°	W	<b>80,00</b>	500647
350x3,5x30 W24	350 мм	3,5 мм	30 мм	24	10°	W	<b>94,90</b>	769667

## Пильный диск Panther

 160x1,8x20 PW12	160 мм	1,8 мм	20 мм	12	25°	W	<b>52,60</b>	500460
160x2,2x20 PW12	160 мм	2,2 мм	20 мм	12	20°	PW	<b>56,60</b>	496301
190x2,6 FF PW16	190 мм	2,6 мм	FF**	16	28°	PW	<b>72,50</b>	492049
210x2,6x30 PW16	210 мм	2,6 мм	30 мм	16	28°	PW	<b>80,70</b>	493196
225x2,6x30 PW18	225 мм	2,6 мм	30 мм	18	28°	PW	<b>81,00</b>	496303
230x2,5x30 PW18	230 мм	2,5 мм	30 мм	18	28°	PW	<b>77,70</b>	500646
254x2,4x30 PW24	254 мм	2,4 мм	30 мм	24	20°	PW	<b>74,50</b>	575974

## Пильное полотно универсальное

 160x2,2x20 W28	160 мм	2,2 мм	20 мм	28	15°	W	<b>64,70</b>	496302
190x2,6 FF W32	190 мм	2,6 мм	FF**	32	10°	W	<b>80,80</b>	492048
210x2,4x30 W36	210 мм	2,4 мм	30 мм	36	15°	W	<b>83,20</b>	493198
216x2,3x30 W36	216 мм	2,3 мм	30 мм	36	-5°	W	<b>96,30</b>	500124
225x2,6x30 W32	225 мм	2,6 мм	30 мм	32	20°	W	<b>81,00</b>	488288
254x2,4x30 W40	254 мм	2,4 мм	30 мм	40	15°	W	<b>114,90</b>	575975
260x2,5x30 W60	260 мм	2,5 мм	30 мм	60	-5°	W	<b>154,30</b>	494604

## Пильный диск с мелким зубом

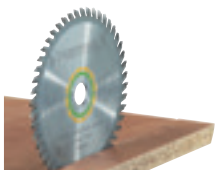
 160x1,8x20 W32	160 мм	1,8 мм	20 мм	32	5°	W	<b>63,50</b>	500459
160x2,2x20 W48	160 мм	2,2 мм	20 мм	48	5°	W	<b>80,60</b>	491952
190x2,4 FF W48	190 мм	2,4 мм	FF**	48	8°	W	<b>96,80</b>	492050
210x2,4x30 W52	210 мм	2,4 мм	30 мм	52	5°	W	<b>112,90</b>	493199
216x2,3x30 W48	216 мм	2,3 мм	30 мм	48	-5°	W	<b>117,40</b>	491050
216x2,3x30 W60	216 мм	2,3 мм	30 мм	60	-5°	W	<b>140,50</b>	500125
225x2,6x30 W48	225 мм	2,6 мм	30 мм	48	10°	W	<b>113,40</b>	488289
230x2,5x30 W48	230 мм	2,5 мм	30 мм	48	10°	W	<b>109,40</b>	500648
254x2,4x30 W60	254 мм	2,4 мм	30 мм	60	10°	W	<b>144,80</b>	575976
260x2,5x30 W80	260 мм	2,5 мм	30 мм	80	-5°	W	<b>185,10</b>	494605

Скорость вращения



Цветовая маркировка					
Материал			<b>Fe</b>	<b>Al</b>	
Скорость вращения	<b>3-6</b>	<b>3-5</b>	<b>2-4</b>	<b>3-6</b>	<b>4-6</b>

Пильный диск специальный	Диаметр	Ширина пропила	Ø отверстия	Кол-во зубьев	Передний угол	Форма зуба	Цена €* № для заказа
160x2,2x20 TF52	160 мм	2,2 мм	20 мм	52	-5°	TF	<b>121,50</b> 496306
190x2,6 FF TF58	190 мм	2,6 мм	FF**	58	-5°	TF	<b>153,70</b> 492051
210x2,4x30 TF72	210 мм	2,4 мм	30 мм	72	-5°	TF	<b>181,60</b> 493201
216x2,3x30 W60	216 мм	2,3 мм	30 мм	60	-5°	W	<b>171,90</b> 491051
216x2,3x30 TF64	216 мм	2,3 мм	30 мм	64	0°	TF	<b>171,90</b> 500122
225x2,6x30 TF68	225 мм	2,6 мм	30 мм	68	-5°	TF	<b>178,20</b> 488291
230x2,5x30 TF76	230 мм	2,5 мм	30 мм	76	-5°	TF	<b>175,10</b> 500649
254x2,4x30 TF80 A	254 мм	2,4 мм	30 мм	80	-5°	TF	<b>164,80</b> 575978
260x2,4x30 TF68	260 мм	2,4 мм	30 мм	68	0°	TF	<b>181,10</b> 494607

## Пильный диск специальный

160x2,2x20 TF48	160 мм	2,2 мм	20 мм	48	4°	TF	<b>121,50</b> 496308
190x2,6 FF TF54	190 мм	2,6 мм	FF**	54	4°	TF	<b>153,70</b> 492052
210x2,4x30 TF60	210 мм	2,4 мм	30 мм	60	4°	TF	<b>181,60</b> 493200
216x2,3x30 WZ/FA60	216 мм	2,3 мм	30 мм	60	-5°	WZ/FA	<b>171,90</b> 500123
225x2,6x30 TF64	225 мм	2,6 мм	30 мм	64	4°	TF	<b>178,20</b> 489459
254x2,4x30 TF80 L	254 мм	2,4 мм	30 мм	80	4°	TF	<b>164,80</b> 575977
260x2,5x30 WZ/FA64	260 мм	2,5 мм	30 мм	64	-5°	WZ/FA	<b>181,10</b> 494606

## Пильный диск с мелким зубом

210x2,2x30 F36	210 мм	2,2 мм	30 мм	36	1°	F	<b>126,80</b> 493351
230x2,5x30 F48	230 мм	2,5 мм	30 мм	48	0°	F	<b>122,60</b> 500651
350x2,9x30 TF60	350 мм	2,9 мм	30 мм	60	0°	TF	<b>256,10</b> 769668

## Пильный диск с алмазным зубом

160x2,2x20 DIA4	160 мм	2,2 мм	20 мм	4	10°	F	<b>165,20</b> 201910
-----------------	--------	--------	-------	---	-----	---	----------------------

Пильный диск подходит только к TS 55 R и TSC 55

Скорость вращения





# Инновационные универсалы.

## Цепные пилы.

Цепная пила UNIVERS SSU 200 режет все традиционные в деревянном строительстве материалы. Пила IS 330 — специалист по раскрою изоляционных материалов. Она объединяет преимущества цепной и дисковой пилы для универсального мобильного применения. В комбинации с шиной-направляющей получаются абсолютно прямые и точные торцовые, продольные и косые пропилы без сколов.



### Цепная пила IS 330

Жёсткие изоляционные материалы толщиной до 330 мм.\*



### Цепная пила UNIVERS SSU 200

Древесина и изоляционные материалы толщиной до 200 мм.



#### Замена цепей без инструмента



Благодаря креплению FastFix замена цепи выполняется всего несколькими движениями. Подтягивается цепь без инструмента — поворотом натяжного колёсика.











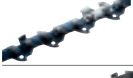

#### Работа с учётом свойств обрабатываемого материала

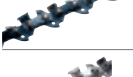
SSU 200 оснащена электроникой MMC: регулировка частоты вращения под обрабатываемый материал и используемую цепь, плавный пуск, защита от перегрузки и система быстрого торможения гарантируют превосходный результат при любом применении и бережное отношение к машинке и материалу.

Технические данные	SSU 200	IS 330
Потребляемая мощность (Вт)	1.600	1.600
Число оборотов холостого хода (об/мин)	4.600	4.600
Глуб. реза 0°; 90°/45°/60° (мм)	200/140/100	330/230/165
Угол распиловки (°)	0 – 60	0 – 60
Скорость распиловки (хол. ход) (м/с)	10,6	12
Положение шины пилы (°)	0 – 10	0 – 10
Масса (кг)	6,5	7

Комплект поставки		Цена €*	№ для заказа
<b>SSU 200</b>	Все модели: пильная цепь Uni SC 3/8"-91 U-39E, масло для смазки цепей 250 мл, с соединительным кабелем длиной 7,5 м, защитный кожух		
	<b>SSU 200 EB-Plus</b> в системере SYS 5 T-LOC	1.021,00	575980
	<b>SSU 200 EB-Plus-FS</b> шина-направляющая FS 800/2, системер SYS 5 TL, в картонной упаковке	1.083,00	575982
<b>IS 330</b>	Все модели: пильная цепь ISO SC 3/8«-90 I-57E, пильная цепь ISO Hard SC 3/8«-91 IH-57E, масло для смазки цепей 250 мл, с соединительным кабелем длиной 7,5 м, защитный кожух, в картонной упаковке		
	<b>IS 330 EB</b>	1.168,00	575979
	<b>IS 330 EB-FS</b> шина-направляющая FS 1400/2	1.261,00	575983

Оснастка		Цена €*	№ для заказа
<b>Параллельный упор</b> Все модели: для SSU 200, IS 330, SSP 200, ISP 330, в картонной упаковке			
	<b>PA-SSU 200</b> двусторонний параллельный упор	42,00	769098
	<b>PA-A SSU 200</b> двусторонний направляющий параллельный упор	73,00	769099
<b>Пильная цепь</b> Все модели: шаг цепи 3/8", в упаковке для торговых стенов			
	<b>SC 3/8"-91 U-39E</b> для SSU 200, SSP 200, пильная цепь, универсальная, для продольных и поперечных пропилов	31,50	769101
	<b>SC 3/8"-91 L-39E</b> для SSU 200, SSP 200, пильная цепь продольная, для продольных пропилов	39,50	769103**
	<b>SC 3/8"-91 F-39E</b> для SSU 200, SSP 200, пильная цепь для тонких пропилов, для тонких и поперечных пропилов	39,50	769102**
	<b>SC 3/8"-90 I-39E</b> для SSU 200, SSP 200, пильная цепь ISO, для гибких и прочных изоляционных материалов	63,90	769100**
	<b>SC 3/8"-90 I-57E</b> для IS 330, ISP 330, пильная цепь ISO, для гибких и прочных изоляционных материалов	95,80	769088**
	<b>SC 3/8"-91 IH-57E</b> для IS 330, ISP 330, пильная цепь ISO Hard, для очень прочных изоляционных материалов	95,80	769090**
	<b>Масло для смазки цепей CO 1 L</b> для SSU 200, IS 330, SSP 200, ISP 330, CCP 380, в пластмассовой таре ёмкостью 1 л, в пластик. бутылке	10,10 10,10 / 1 л	769038
<b>Шина пильной цепи</b> Все модели: в упаковке для торговых стенов			
	<b>GB 10"-SSU 200</b> для SSU 200, SSP 200	58,80	769066
	<b>GB 13"-IS 330</b> для IS 330, ISP 330	88,10	769089
	<b>Шины-направляющие</b> на с. 51		
	<b>угловой упор</b> см. главу «Организация рабочего места» на с. 335		

\* Рекомендованная цена изготовителя для розничной торговли в ЕС. Цены указаны в Евро без НДС.  
Цены уточняйте у торговых партнёров, так как они могут отличаться от рекомендаций изготовителя.  
\*\* Данный товар недоступен в Украине и Республике Беларусь. Обратитесь к нашим торговым партнёрам или посетите вебсайт, чтобы узнать, имеется ли в продаже альтернативный товар.

# Революция в раскрое изоляционных материалов.

## Аккумуляторный резак для раскроя изоляционных материалов.

ISC 240 гарантирует мобильный и эффективный раскрой изоляционных материалов из минеральной ваты, натуральных волокон и пенополиуретана, будь то на крыше, строительных лесах или на земле, как с шиной-направляющей и системой упоров, так и без них. Мощный литий-ионный аккумулятор 18 В и бесщёточный электродвигатель ЕС-ТЕС для быстрого мобильного раскроя изоляционных материалов толщиной до 350 мм.



### Аккумуляторный резак для раскроя изоляционных материалов ISC 240

Изоляционные плиты из минеральной ваты, натуральных волокон и пенополиуретана толщиной 350 мм.

Технические данные	ISC 240
Напряжение аккумулятора (В)	18
Число рабочих ходов (об/мин)	3.000
Глуб. реза (мм)	240
Длина хода (мм)	26
Ø разёма пылеудаления (мм)	27
Ёмкость литий-ионного аккумулят. (А/ч)	4
Масса с литий-ионным аккумулят. (кг)	2,4

Подробнее об автозапуске через Bluetooth® см. на с. 23

#### Комплект поставки

	Цена €*	№ для заказа
<b>ISC 240</b> Все модели: режущая гарнитура с волнистым лезвием SG-240/W-ISC, плата-адаптер (204160), салазки для шин-направляющих		
 <b>ISC 240 EB-Basic</b> без аккумулятора, без зарядного устройства, в кейсе SYS3 M 237	408,00	576571
<b>ISC 240 HPC 4,0 EBI-Plus</b> аккумулятор BP 18 Li 4,0 HPC-ASI, быстрозарядное устройство TCL 6, в кейсе SYS3 M 237	666,10	576569**
<b>ISC 240 HPC 4,0 EBI-Plus-XL-FS</b> аккумулятор BP 18 Li 4,0 HPC-ASI, быстрозарядное устройство TCL 6, кейс SYS3 M 237, угловой упор, шина-направляющая FS 1400/2, в картонной упаковке	842,10	576572

\* Рекомендованная цена изготовителя для розничной торговли в ЕС. Цены указаны в Евро без НДС. Цены уточняйте у торговых партнёров, так как они могут отличаться от рекомендаций изготовителя.

\*\* Данный товар недоступен в Украине и Республике Беларусь. Обратитесь к нашим торговым партнёрам или посетите вебсайт, чтобы узнать, имеется ли в продаже альтернативный товар.

Значения уровня шума и вибрационной нагрузки см. в руководствах по эксплуатации на [www.festool.com/vibration](http://www.festool.com/vibration)













**Чистая поверхность реза**  
С шиной-направляющей и угловым упором (входит в комплект или предлагается в виде оснастки) получаются точные повторные пропилы по прямой или под заданным углом.

**Универсальность применения**

Для раскроя изоляции из минеральной шерсти и натурального волокна режущей гарнитурой с волнистым лезвием, и изоляции из пенополиуретана и пенополистирола режущей гарнитурой с разведёнными зубьями. Две длины лезвий (240 мм/350 мм) для материалов разной толщины.

**Быстро и надёжно**  
Режущие гарнитуры со специальными пильными полотнами обеспечивают высокую производительность и очень долгий срок службы даже при обработке изоляционных материалов толщиной до 350 мм. Благодаря системе быстрой смены режущая гарнитура заменяется в два счёта без дополнительного инструмента.

Оснастка	Цена €*	№ для заказа
<b>Режущая гарнитура</b> Все модели: для ISC 240 EB, в упаковке для торговых стэндов		
 <b>SG-240/G-ISC</b> Режущая гарнитура с пильным полотном с разведёнными зубьями, для изоляционных плит из пенополиуретана и полистирола, минерального волокна и стекловолокна, длина пропила 240 мм	58,00	575409
 <b>SG-350/G-ISC</b> Режущая гарнитура с пильным полотном с разведёнными зубьями, для изоляционных плит из пенополиуретана и полистирола, минерального волокна и стекловолокна, длина пропила 350 мм	79,00	575410
 <b>SG-240/W-ISC</b> Режущая гарнитура с пильным полотном с волнистым лезвием, для гибких изоляционных материалов из минеральной ваты и натуральных волокон, длина пропила 240 мм	79,00	575411
 <b>SG-350/W-ISC</b> Режущая гарнитура с пильным полотном с волнистым лезвием, для гибких изоляционных материалов из минеральной ваты и натуральных волокон, длина пропила 350 мм	99,90	575412
<b>Пильное полотно</b> Все модели: для ISC 240 EB, материал пильного полотна HCS, в упаковке для торговых стэндов		
 <b>DSB 240/G</b> Запасное пильное полотно с разведёнными зубьями для режущей гарнитуры SG-240/G-ISC, длина пропила 240 мм	21,10	575414
 <b>DSB 350/G</b> Запасное пильное полотно с разведёнными зубьями для режущей гарнитуры SG-350/G-ISC, длина пропила 350 мм	31,60	575415
 <b>DSB 240/W</b> Запасное пильное полотно с волнистым лезвием (подвижное) для режущей гарнитуры SG-240/W-ISC, длина пропила 240 мм	21,10	575416
 <b>DSB 350/W</b> Запасное пильное полотно с волнистым лезвием (подвижное) для режущей гарнитуры SG-350/W-ISC, длина пропила 350 мм	31,60	575417
 <b>Угловой упор FS-WA-ISC</b> для FS/2 с ISC 240, повторяемость размера с помощью шкалы и ограничителя, не требующий инструментов монтаж на шине-направляющей, положение для удобной переноски углового упора, соединённого с шиной-направляющей, упорная планка, упорная пластина, макс. ширина заготовки 900 мм, диапазон угла -47 – +47°, в картонной упаковке	157,90	575413
 <b>Аккумуляторы и зарядные устройства</b> на с. 22		
 <b>Шины-направляющие</b> на с. 51		

\* Рекомендованная цена изготовителя для розничной торговли в ЕС. Цены указаны в Евро без НДС. Цены уточняйте у торговых партнёров, так как они могут отличаться от рекомендаций изготовителя.

## Повышение точности при сохранении максимальной мощности.

### Аккумуляторный многофункциональный инструмент VECTURO.

Продуманная оснастка для ведения инструмента и пылеудаления превращает VECTURO OSC 18 в системный инструмент для самых высоких требований к эффективности, удобству и точности работы.

#### Многофункциональный инструмент VECTURO OSC 18

Снижение уровня шума и вибрации для комфортных условий работы и бесщёточный электродвигатель EC-TEC с плавной регулировкой частоты вращения для быстрого продвижения работы.

**STARLOCK MAX**



Бесщёточный электродвигатель EC-TEC



Технические данные	OSC 18
Напряжение аккумулятора (В)	18
Вибрация (об/мин)	10.000 – 19.500
Угол вибрации	2 x 2°
Зажимное приспособление	StarlockMax
Ёмкость литий-ионного аккумулят. (А/ч)	4
Масса с литий-ионным аккумулят. (кг)	1,8





**Ограничитель глубины**

Для точной настройки глубины  
врезания — для защиты пильного  
полотна и заготовки.



**Быстрозажимное приспособление StarlockMax**

Быстрая переналадка благодаря смене пильных  
полотен и оснастки без инструмента. Полная  
передача усилия на полотно.



**Установочное приспособление**

Для точного ведения инструмента  
при погружном пилении. Со встроенным  
ограничителем глубины и патрубком  
пылеудаления.







**Пылеудаляющее устройство**

Для удаления пыли и хорошего обзора заготовки.  
Лучший выбор для работы над головой.

**Комплект поставки**

		Цена €* €	№ для заказа
<b>OSC 18</b>	<b>Все модели: универсальное пильное полотно USB 78/32/Bi/OSC, в системнере SYS3 M 187</b>		
	<b>OSC 18 E-Basic</b> без аккумулятора, без зарядного устройства	311,00	576591
	<b>OSC 18 E-Basic-Set</b> без аккумулятора, без зарядного устройства, кожух пылеудаляющий OSC-AV, комплект, вспомогательное установочное устройство OSC-AH, упор-ограничитель глубины OSC-TA, адаптер OSC-A, универсальное пильное полотно USB 50/35/Bi/OSC, пильное полотно по древесине HSB 100/Bi/OSC	530,00	576592
	<b>OSC 18 HPC 4,0 EI-Plus</b> аккумулятор BP 18 Li 4,0 HPC-ASI, быстрозарядное устройство TCL 6	470,00	576595**
	<b>OSC 18 HPC 4,0 EI-Set</b> аккумулятор BP 18 Li 4,0 HPC-ASI, быстрозарядное устройство TCL 6, кожух пылеудаляющий OSC-AV, комплект, вспомогательное установочное устройство OSC-AH, упор-ограничитель глубины OSC-TA, адаптер OSC-A, универсальное пильное полотно USB 50/35/Bi/OSC, пильное полотно по древесине HSB 100/Bi/OSC	689,00	576593**

\* Рекомендованная цена изготовителя для розничной торговли в ЕС. Цены указаны в Евро без НДС.  
Цены уточняйте у торговых партнёров, так как они могут отличаться от рекомендаций изготовителя.  
\*\* Данный товар недоступен в Украине и Республике Беларусь. Обратитесь к нашим торговым партнёрам или посетите вебсайт, чтобы узнать, имеется ли в продаже альтернативный товар.

Оснастка	Цена €*	№ для заказа
 <p><b>Вспомогательное установочное устройство OSC-AH</b> для OSC 18, обеспечивает точное ведение инструмента при погружном пилении, с ограничителем глубины для задания глубины врезания и с патрубком пылеудаления для работы без пыли, включая адаптер для установки оснастки без инструмента, возможность использования с изогнутым пильным полотном, адаптер OSC-A, макс. глуб. погруж. с приспособлением 42 мм, масса 0.485 кг, в упаковке для торговых стэндов</p>	123,60	203254
 <p><b>Пылеудаляющее устройство OSC-AV</b> для OSC 18, обеспечивает низкое пылеобразование, обеспечивает хороший обзор заготовки, уверенное ведение машинки двумя руками, включая адаптер для установки оснастки без инструмента, адаптер OSC-A, макс. глубина погружения пылеудаляющего устройства 47 мм, масса 0.125 кг, в упаковке для торговых стэндов</p>	51,50	203256
 <p><b>Ограничитель глубины OSC-TA</b> для OSC 18, для погружных пропилов на определенную глубину, включая две насадки: поворотный ограничитель глубины погружных пропилов и направляющий башмак для длинных прямых резов, включая адаптер для установки оснастки без инструмента, гибкая настройка рабочего угла, адаптер OSC-A, макс. глуб. погруж. с ограничителем 56 мм, макс. глуб. погруж. с башмаком 20 мм, фиксаторы регулировки глубины 1,5 мм, масса 0,2 кг, в упаковке для торговых стэндов</p>	51,50	203255
 <p><b>Набор оснастки к многофункциональному инструменту OSC-AH/TA/AV-Set</b> для OSC 18, обеспечивает точное ведение инструмента при погружных резах на заданную глубину и низкое пылеобразование, включая адаптер для установки оснастки без инструмента, вспомогательное установочное устройство OSC-AH, упор-ограничитель глубины OSC-TA, кожух пылеудаляющий OSC-AV, комплект, адаптер OSC-A, макс. глуб. погруж. с ограничителем 56 мм, макс. глуб. погруж. с башмаком 20 мм, макс. глуб. погруж. с приспособлением 42 мм, фиксаторы регулировки глубины 1,5 мм, масса 0,64 кг, в упаковке для торговых стэндов</p>	164,70	203258











Добро пожаловать, горячая линия!

**Ваш контакт для связи по всем вопросам.**

Самый простой и быстрый способ получить ответы на интересующие Вас вопросы — это позвонить нам по телефону. Вы не уверены в выборе правильной оснастки и расходных материалов? Наши эксперты Festool всегда готовы проконсультировать Вас и подобрать оптимальное решение для Вашей задачи.

Подробнее см. на стр. 5



	Длина (мм)	Ширина (мм)	Цена €*	VE № для заказа	Массив древесины	Древесина с гвоздями	ДСП необр./ламинир.	Пластмассы	Замазка	Клей	Силикон	Швы в керамической плитке
<b>Пильное полотно по древесине</b>												
Насадки-ножи с оригинальным 2-рядным расположением зубьев: «японский зуб» – для высокоточных резов с чистыми кромками. Внимание: выполнение погружных пропилов с этим инструментом невозможно.		50	35	HSB 50/35/J/OSC/5	72,10	5×203333	●					
		50	65	HSB 50/65/J/OSC/5	77,20	5×203332	●					
<b>Пильный диск по древесине (HCS) — оптимален в комбинации с ограничителем глубины.</b>												
Насадка-диск для длинных и прямых резов, а также вырезов в уложенном паркете или ламинате.		-	-	HSB 100/Bi/OSC	71,40	1×203334	●					
<b>Универсальное биметаллическое пильное полотно для погружных пропилов</b>												
Насадки-ножи из высококачественного биметалла. Высокая стойкость и ресурс. Идеально подходят для выполнения погружных пропилов. Для обработки самых разных материалов: древесины, ламинированной древесины, окрашенной древесины, композитных материалов, стеклопластика, гипсокартона, цветных металлов, пластмасс.		78	32	USB 78/32/Bi/OSC/5	71,10	5×203337		●	●	●		
		78	42	USB 78/42/Bi/OSC/5	75,20	5×203336		●	●	●		
		50	35	USB 50/35/Bi/OSC/5	72,10	5×203338		●	●	●		
		50	65	USB 50/65/Bi/OSC/5	77,20	5×203960		●	●	●		
<b>Алмазные пильные полотна для обработки углов специально разделены на сегменты</b>												
Насадка-диск предназначена для вырезания мраморных, эпоксидных и трассовых швов, для обработки очень твердых эпоксидных или цементных швов.		-	-	SSB 90/OSC/DIA	92,70	1×204414						●
<b>Сегментное пильное полотно</b>												
Насадка-нож для демонтажа оконных стёкол (удаления замазки).		-	-	SSB 32/OSC	62,80	1×204410			●	●		
<b>Насадка-шпатель</b>												
Насадка-шпатель для удаления клея с керамической плитки, старых лакокрасочных покрытий, остатков клея, силикона, ковровых покрытий и оснований.		-	-	SSP 52/OSC	23,80	1×204412				●	●	

■ Пильные полотна по древесине 
 ■ Универсальные пильные полотна 
 ■ Специальные пильные полотна для изготовителей окон и укладчиков полов 
 ● очень хорошо подходит

\* Рекомендованная цена изготовителя для розничной торговли в ЕС. Цены указаны в Евро без НДС. Цены уточняйте у торговых партнёров, так как они могут отличаться от рекомендаций изготовителя.

## 03 Обработка поверхности



Источник энергии, который всегда с тобой. Новый аккумулятор SYS-PowerStation. Подробнее см. на с. 324.





**088** Эксцентрикoвые шлифовальные машинки с редуктором ROTEX



**094** Эксцентрикoвые шлифовальные машинки

НОВИНКА



**102** Шлифовальная машинка для обработки кромок



**104** RUTSCHER



**110** Дельтавидная шлифовальная машинка



**112** Линейная шлифовальная машинка DUPLEX



**114** Ленточная шлифовальная машинка

НОВИНКА



**116** Шлифовальная машинка для стен и потолков PLANEX



**120** Пневматическая эксцентрикoвая шлифовальная машинка LEX



**122** Пневматическая шлифовальная машинка RUTSCHER



**128** Ротационные шлифовальные машинки



**128** Щёточная машинка RUSTOFIX



## Шлифовальное движение и ход

В зависимости от свойств поверхности и требуемого результата обработку можно выполнять разными шлифовальными движениями. При этом действует правило: чем больше ход шлифования, тем выше интенсивность съёма. Небольшой ход, например 3 мм, идеально подходит для тонкого шлифования; а 5—7 мм дают быстрый результат при грубом шлифовании.

### Прямолинейное

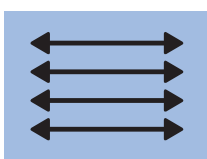

### Эксцентриковое

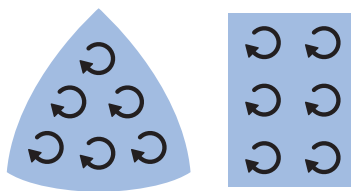

### Ротационно-эксцентриковое

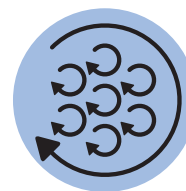

#### Шлифовальное движение

Точное прямолинейное движение в обоих направлениях.

Колебательное движение, при котором поступательное и вращательное движения накладываются друг на друга.

Комбинация колебательного и свободно вращательного движения.

#### Применение

Идеально подходит для шлифования деревянных деталей вдоль волокон, включая кромки.

В зависимости от инструмента и хода шлифования используется для грубой и тонкой обработки. Не такая гладкая поверхность как при эксцентриковом шлифовании, так как заметны следы от шлифовального круга.

В зависимости от инструмента и хода шлифования используется для грубой и тонкой обработки. Даёт сглаженный рисунок шлифования практически без спиральных и прямых царапин.

#### Указание

Прямолинейное шлифовальное движение не уведёт в сторону. Поэтому линейная шлифовальная машинка подходит в первую очередь для обработки профилей, фальцев, поручней и стоек оконных рам.

Подшова дельташлифовальной машины совершает колебательные движения. Машинка предназначена в первую очередь для обработки небольших поверхностей с углами и кромками.

При работе эксцентриковой ротационной шлифмашинкой направление волокон обрабатываемого материала не имеет значения.

Подробнее см. на стр. 112

Подробнее см. на стр. 104

Подробнее см. на стр. 94



**Эксцентриковое  
принудительное вращение**

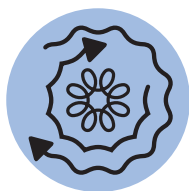

**Вращение**

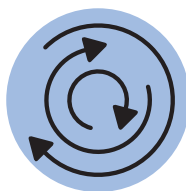

**Лента**

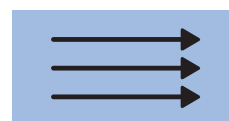

Эксцентриковое принудительное вращение при подключении редуктора.

Точное вращательное движение.

Чисто прямолинейное движение в одном направлении за счёт бесконечной вращающейся ленты.

Благодаря редуктору значительно повышается интенсивность съёма. Подходит для грубого шлифования, быстрого удаления несущих старых покрытий и для полирования без образования голограмм.

Для высокой интенсивности съёма лакокрасочных покрытий на большой площади.

Для интенсивной обработки и сошлифовки высоких неровностей.

Интенсивное удаление повреждённых лакокрасочных покрытий без особого риска дефектов шлифования.

Высокопроизводительные ротационные шлифмашины не прощают неумелого обращения. При шлифовании изделий, которые должны иметь абсолютно гладкую поверхность, возможно невольное нанесение царапин.

В комбинации со шлифовальной рамкой ограничивается объём сошлифовываемого материала, благодаря чему можно получать очень ровные поверхности даже на шпонированных изделиях. Не подходит для обработки соединений продольных и поперечных деревянных брусков из-за разного направления волокон.

**Подробнее см. на стр. 88**

**Подробнее см. на стр. 128**

**Подробнее см. на стр. 114**



# ROTEX — легендарная многофункциональность. Эксцентрикковые шлифовальные машинки с редуктором ROTEX.

Непревзойдённый эталон «3-в-1»: всего один инструмент для супер-съёма при грубом шлифовании. Идеальная поверхность при тонком шлифовании и блестящий результат при полировании. При использовании шлифовального материала Granat машинка ROTEX позволяет дополнительно сэкономить на расходных материалах.

## Эксцентрикковая шлифовальная машинка с редуктором Rotex **ROTEX RO 90**

Компактная шлифмашинка с диаметром шлифовальной тарелки 90 мм может выполнять четыре операции благодаря дополнительной треугольной шлифподшве.



## Эксцентрикковая шлифовальная машинка с редуктором Rotex **ROTEX RO 125**

Удобная шлифмашинка с диаметром шлифовальной тарелки 125 мм.



## Эксцентрикковая шлифовальная машинка с редуктором Rotex **ROTEX RO 150**

Мощная шлифмашинка с диаметром шлифовальной тарелки 150 мм и запатентованным принципом Multi-Jetstream 2.



**Защищает шлифовальную тарелку и заготовку**  
Уверенное шлифование без отдачи вплоть до кромок и стыков с помощью Festool PROTECTOR.

**Углы**

Уникальная шлифовальная подошва Stickfix превращает ROTEX RO 90 в дельтавидную шлифовальную машинку. Высочайший съём на малых поверхностях с углами, краями и кромками.

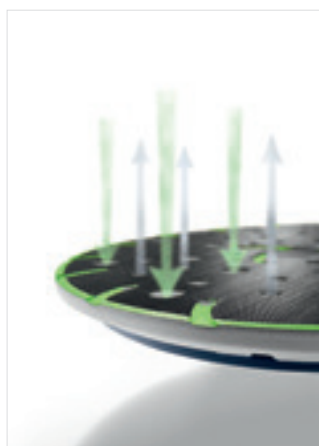

**Без пыли и вреда для здоровья благодаря принципу MULTI-JETSTREAM 2**

MULTI-JETSTREAM 2 представляет собой уникальную комбинацию приточного и отводимого воздуха. Создаваемый воздушный поток отводит шлифовальную пыль в ближайший вытяжной канал от самого края шлифтарелки. Результат: практически 100-процентное пылеудаление при постоянно высокой производительности съёма, максимальное качество обработки поверхности и работа без вреда для здоровья.



**Смена шлифтарелки без инструмента**

Просто, быстро и надёжно. Удобная замена шлифовальных и полировальных тарелок без дополнительных инструментов благодаря креплению FastFix. Быстрая реакция на смену задачи и материала.

## Непрерывное шлифование. Без поиска источника тока и протягивания кабелей питания!

SYS-PowerStation делает Вас независимым от традиционных источников электроэнергии: розеток, генераторов или строительных токораспределителей — и Вы можете уверенно планировать свой рабочий день.

Компактная переносная батарея аккумулирует 1500 Вт/ч электроэнергии — для большинства применений этого количества хватает на целый рабочий день.

Подробнее см. на стр. 324

**НОВИНКА**



## 03 Обработка поверхности



Технические данные	R0 90	R0 125	R0 150
Потребляемая мощность (Вт)	400	500	720
Частота вращ. при движении ROTEX (об/мин)	260 – 520	300 – 600	320 – 660
Частота вращ. при эксцентр. движении (об/мин)	3.500 – 7.000	3.000 – 6.000	3.300 – 6.800
Ход шлифования (мм)	3	3,6	5
Ø шлифтарелки FastFix (мм)	90	125	150
Ø разъёма пылеудаления (мм)	27	27	27
Масса (кг)	1,4	1,9	2,3

### Ровные поверхности

Грубое шлифование	○	●	●
Предварительное шлифование	○	●	●
Тонкое шлифование	○	●	●
Финишное шлифование	○	○	○

### Скругленные поверхности

Грубое шлифование	○	●	●
Предварительное шлифование	●	●	●
Тонкое шлифование	●	●	●
Финишное шлифование	●	○	○

### Углы



Грубое шлифование	●	-	-
Предварительное шлифование	●	-	-
Тонкое шлифование	●	-	-
Финишное шлифование	●	-	-

### Полирование

Небольшие поверхности	●	●	○
Большие поверхности	-	○	●

очень хорошо подходит ●  
подходит ○







Комплект поставки		Цена €*	№ для заказа
<b>RO 90 DX</b>			
	<b>RO 90 DX FEQ-Plus</b> шлифовальная тарелка FastFix Ø 90 мм (мягкая, HT), шлифовальная подошва StickFix V93, защитный кожух Festool PROTECTOR, в сисейнере SYS 2 T-LOC	514,00	571819
<b>RO 125</b>			
	<b>RO 125 FEQ-Plus</b> шлифовальная тарелка FastFix Ø 125 мм (мягкая, HT), защитный кожух Festool PROTECTOR, в сисейнере SYS3 M 187	523,00	576029
<b>RO 150</b>			
<b>Все модели: Шлифовальная тарелка FastFix Ø 150 мм MULTI-JETSTREAM 2 (мягкая W), защитный кожух Festool PROTECTOR</b>			
	<b>RO 150 FEQ</b> в картонной упаковке	573,00	575066
	<b>RO 150 FEQ-Plus</b> в сисейнере SYS3 M 237	615,00	576017

Оснастка		Цена €*	№ для заказа
<b>Шлифовальная подошва</b> Все модели: в упаковке для торговых стенов			
	<b>SSH-GE-STF-R090 DX</b> для шлифовального материала V93, треугольная шлифовальная подошва, плита-основание без сменной шлифовальной подошвы, для крепления шлифовальной подошвы StickFix мягкой и жесткой, присоединительная резьба FastFix	27,90	496802
	<b>SSH-STF-V93/6-W/2</b> для DX 93, RO 90 DX, липучка StickFix для быстрой смены абразива, мягкое исполнение, с кнопкой-фиксатором, в упаковке 2 шт.	16,70	488715
	<b>SSH-STF-V93/6-H/2</b> для DX 93, RO 90 DX, липучка StickFix для быстрой смены абразива, жесткое исполнение, с кнопкой-фиксатором, в упаковке 2 шт.	16,70	488716
	<b>LSS-STF-R090 V93/6</b> для шлифовального материала V93, плита-основание, включая сменную шлифовальную подошву, шлифовальная подошва V93 для ламелей, для шлифования в узких проёмах	34,30	496803
	<b>LSS-STF-R090 V93 E</b> запасная шлифовальная подложка для шлифовальной подошвы для ламелей	26,40	497483
<b>Шлифовальная тарелка</b> Все модели: присоединительная резьба FastFix, в упаковке для торговых стенов			
	<b>ST-STF D90/7 FX H-HT</b> жесткое исполнение, термостойкая «липучка», для ровных поверхностей и узких кромок	34,30	495623
	<b>ST-STF D90/7 FX W-HT</b> мягкое исполнение, термостойкая «липучка», для универсального использования на ровных и изогнутых поверхностях	34,30	496804
	<b>ST-STF D125/8 FX H-HT</b> жесткое исполнение, термостойкая «липучка», высокая износостойкость по краям, для ровных поверхностей и узких кромок	42,10	492127
	<b>ST-STF D125/8 FX W-HT</b> мягкое исполнение, термостойкая «липучка», для универсального использования на ровных и изогнутых поверхностях	42,10	492125
	<b>ST-STF D125/8 FX-SW</b> супермягкое исполнение, эластичная структура, для закруглений и изгибов большого радиуса	42,10	492126
	<b>Шлифовальная тарелка FastFix LT-STF D125/R0125</b> FastFix, для шлифования ламелей, присоединительная резьба FastFix, диаметр 125 мм, в упаковке для торговых стенов	44,30	492129

## 03 Обработка поверхности

Оснастка	Цена €*	№ для заказа	
<b>Шлифовальная тарелка</b> <b>Все модели: для RO 150 FEQ, FastFix, MULTI-JETSTREAM 2, диаметр 150 мм, присоединительная резьба FastFix, в упаковке для торговых стендов</b>			
	<b>ST-STF D150/MJ2-FX-H-HT</b> жесткое исполнение, термостойкая «липучка», высокая износостойкость по краям, для ровных поверхностей и узких кромок	<b>54,10</b>	202463
	<b>ST-STF D150/MJ2-FX-W-HT</b> мягкое исполнение, термостойкая «липучка», для универсального использования на ровных и изогнутых поверхностях	<b>54,10</b>	202461
	<b>ST-STF D150/MJ2-FX-SW</b> супермягкое исполнение, эластичная структура, для закруглений и изгибов большого радиуса	<b>54,10</b>	202462
<b>Промежуточная подложка</b> <b>Все модели: демпфирующий элемент между шлифовальным кругом и шлифовальной тарелкой, в упаковке для торговых стендов</b>			
	<b>IP-STF-D90/6</b> промежуточная подложка D 90 мм, высота 15 мм, диаметр 90 мм	<b>8,90</b>	497481
	<b>IP-STF-D120/8-J</b> для шлифования изогнутых поверхностей и финишной обработки эксцентриковыми шлифовальными машинками Ø 125 мм, JETSTREAM, высота 15 мм, диаметр 120 мм, Ø окружности центров отверстий 90 мм	<b>10,80</b>	492271
	<b>IP-STF D150/MJ2-5/2</b> для эксцентриковых шлифмашин Ø 150 мм, MULTI-JETSTREAM 2, оптимальная толщина для работ по шлифованию кузовов и деталей аналогичной формы, в упаковке 2 шт., диаметр 145 мм, высота 5 мм	<b>23,40</b>	203348
	<b>IP-STF D150/MJ2-15/1</b> для эксцентриковых шлифмашин Ø 150 мм, MULTI-JETSTREAM 2, оптимальная толщина для работ по шлифованию выпуклых деталей, диаметр 145 мм, высота 15 мм	<b>15,00</b>	203351
	<b>Шлифовальные материалы</b> на с. 134		
<b>Систейнер<sup>3</sup></b>			
	<b>SYS-STF-D77/D90/93V</b> с вкладышем для шлифовального материала Ø 77 мм, Ø 90 мм и V93, кол-во отделений 8, Размер системейнера SYS3 M 112, размеры (Д x Ш x В) 396 x 296 x 112 мм	<b>59,80</b>	576784
	<b>SYS-STF-80x133/D125/Delta</b> с вкладышем для шлифовальных материалов 80x133 мм, Ø 125 мм и треугольных, кол-во отделений 5, Размер системейнера SYS3 M 112, размеры (Д x Ш x В) 396 x 296 x 112 мм	<b>60,50</b>	576781
	<b>SYS-STF D150</b> с вкладышами для шлифовальных материалов диаметром 150 мм, кол-во отделений 10, Размер системейнера SYS3 M 237, размеры (Д x Ш x В) 396 x 296 x 237 мм	<b>70,80</b>	576785
	<b>Комплект Protector FP-RO 90</b> для RO 90 DX, кожухи (Protector) S, M, L для защиты оконных стыков с отступом от края 4, 8 и 12 мм в зависимости от угла рамы, в упаковке 3 шт., в упаковке для торговых стендов	<b>32,90</b>	497936
<b>Защитный кожух</b> <b>Все модели: в упаковке для торговых стендов</b>			
	<b>FESTOOL 90FX</b> для RO 90 DX	<b>11,60</b>	496801
	<b>FESTOOL 125FX</b> для RO 125 FEQ	<b>11,60</b>	493912
	<b>FESTOOL 150FX</b> для RO 150 FEQ	<b>14,40</b>	493913

Оснастка	Цена €*	№ для заказа	
<p><b>Полировальная тарелка</b> Все модели: в упаковке для торговых стенов</p>			
	<p><b>PT-STF-D90 FX-R090</b> для RO 90 DX, FastFix, для крепления полировальных материалов Ø 80 мм, полирование мебельных кантов, полирование малых площадей, диаметр 75 мм</p>	34,30	495625
	<p><b>PT-STF-D125 FX-R0125</b> для RO 125 FEQ, FastFix, для крепления полировальной оснастки, диаметр 115 мм, высота 10 мм</p>	24,60	492128
	<p><b>PT-STF-D150 FX</b> для RO 150 FEQ, FastFix, для крепления полировальной оснастки, диаметр 135 мм, высота 10 мм</p>	34,00	496151
	<p><b>PT-STF-D150 M8</b> для RO 150, для крепления полировальной оснастки, диаметр 135 мм, высота 10 мм</p>	25,20	496152
	<p><b>Рукоятка дополнительная ZG-RAS/RO</b> для RO 150, RAS, RAP 150/180, в картонной упаковке</p>	8,50	487865
	<p><b>Рукоятка BG-RO 150</b> для RO 150 FEQ, в упаковке для торговых стенов</p>	22,30	495188

## Подходящий шлифовальный материал. Для любого вида работ.

Для аккуратного хранения всех шлифовальных материалов Festool предлагает подходящий кейстер с вкладышами для шлифовальной бумаги разного размера.

Систейнеры и другую полезную оснастку см. на с. 92



\* Рекомендованная цена изготовителя для розничной торговли в ЕС. Цены указаны в Евро без НДС. Цены уточняйте у торговых партнёров, так как они могут отличаться от рекомендаций изготовителя.

# Компактная шлифмашинка для работы одной рукой — теперь и с аккумулятором.

## Эксцентрикковые шлифовальные машинки.

Благодаря своему малому весу и компактной конструкции эксцентрикковые шлифмашинки идеально подходят для продолжительного шлифования вертикальных поверхностей или поверхностей над головой. Сетевая и аккумуляторная модель имеют одинаково высокую мощность и интенсивность съёма материала. Протектор и мешок-пылесборник Longlife помогут Вам быстро справиться с работой, не повредив прилегающие поверхности.

### Аккумуляторная эксцентрикковая шлифовальная машинка **ETSC 125**

Аккумуляторная модель для безграничной мобильности. И сетевой адаптер для неограниченного времени работы.



### Эксцентрикковые шлифовальные машинки **ETS 125 R**

Суперлёгкая модель с питанием от сети.



Бесщёточный электродвигатель EC-TEC



**Очень высокий съём**  
250 ватт делают ETS лидером в своём классе по мощности и гарантируют высокую скорость работы.



**Бесперебойная работа**  
Благодаря аккумуляторам Bluetooth® ёмкостью 3,1 А/ч, время работы которых превышает время зарядки.



**Мощность и большой ресурс**  
Непрерывное шлифование и мощность как у сетевого инструмента благодаря высокопроизводительному аккумулятору 18 В Ergo с технологией Bluetooth® в комбинации с бесщёточным электродвигателем EC-TEC.

**Уникальное предложение:**  
**с аккумулятором или кабелем**

Для более продолжительных работ аккумулятор 18 В Ergo с технологией Bluetooth® можно заменить на сетевой адаптер plug it (предлагается в комплекте и как оснастка). В результате Вы получаете сетевой инструмент с кабелем plug it, который может работать в непрерывном режиме — оптимальный выбор в комбинации с пылеудаляющим аппаратом.



## Простое шлифование кромок. С машинками для шлифовки кромки ES-ETS 125 и ES-ETSC 125.

Все кромки разные. После распила или фрезерования, необработанные или окрашенные. И каждую Вам нужно довести до совершенства. С инновационной машинкой Festool для шлифовки кромок у Вас это получится быстро и просто — с первого раза.

Подробнее см. на стр. 102





## Идеальная форма. Создана для руки.

### Эксцентрикковые шлифмашинки с электродвигателем ЕС-ТЕС.

Для неустойчивого шлифования над головой и комфортной обработки кромок в любом положении. Новый класс компактных и эргономичных ETS EC с несколькими возможностями удобного хвата. Бесщёточный электродвигатель ЕС-ТЕС и высококачественные компоненты гарантируют долгий срок службы.

#### Эксцентрикковые шлифовальные машинки

**ETS EC 150/3**

**ETS EC 150/5**

Диаметр 150 мм и 2 разных хода шлифования:  
3 мм у ETS EC 150/3 для тонкого шлифования и 5 мм  
у ETS EC 150/5 для промежуточного шлифования.

#### Эксцентрикковые шлифовальные машинки

**ETS EC 125/3**

Диаметр 125 мм и ход 3 мм  
для тонкого шлифования.



Бесщёточный  
электродвигатель  
ЕС-ТЕС





**Узнайте, что такое максимальный комфорт**  
 Инновационная система контроля вибрации управляет двигателем шлифмашинки. посредством активной регулировки частоты вращения, которая при появлении значительных вибраций автоматически снижает обороты. Результат – более плавный ход и улучшенный контроль над инструментом в ходе шлифования наряду с заметно меньшим уровнем вибраций.

**Успешные результаты гарантированы**

Защищает не только заготовку, но и пользователя. Тормоз шлифтарелки с твердосплавными элементами предотвращает неконтролируемые высокие обороты на холостом ходу и обеспечивает начало шлифования без царапин на обрабатываемой поверхности, а также быструю остановку инструмента.



**Включение/выключение выполняется только пользователем — без «случайностей»**  
 Идеально расположенный кнопочный выключатель предотвращает бесконтрольное включение или выключение.

**Улучшает результат шлифования, ни за что не цепляясь**

Новая разработка для оптимальной защиты поверхностей и заметного облегчения работы. Защитный чехол всасывающего шланга изготовлен из 100% нейлона, что позволяет легко скользить шлангу по поверхностям и кромкам. Наряду с этим обеспечивается защита от повреждений встроенного кабеля plug it.

## MULTI-JETSTREAM 2. Шлифование с встроенной системой пылеудаления.

MULTI-JETSTREAM 2 представляет собой уникальную комбинацию приточного и отводимого воздуха. Создаваемый воздушный поток отводит шлифовальную пыль в ближайший вытяжной канал от самого края шлифтарелки. Результат: практически 100-процентное пылеудаление при постоянно высокой производительности съема, максимальное качество обработки поверхности и работа без вреда для здоровья.

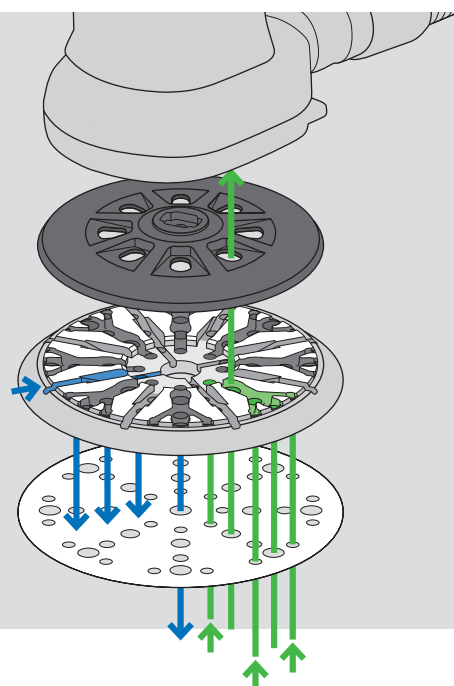

## К финишу за рекордно короткое время. Мощные эксцентровые шлифовальные машинки.

Исключительно плавный ход, превосходная эргономичность, плавная регулировка скорости, надёжная функция торможения шлифтарелки — вот сильные стороны обеих эксцентровых шлифмашин для ещё большего комфорта при длительной работе.

Эксцентровые шлифовальные машинки

**ETS 150/3**

**ETS 150/5**

Диаметр 150 мм и 2 разных хода шлифования: 3 мм у ETS EC 150/3 для тонкого шлифования и 5 мм у ETS EC 150/5 для промежуточного шлифования.



## Приложение Festool Work\* Инструменты и услуги, объединённые в сеть

С помощью нового приложения Festool Work можно получать подробную информацию об инструментах, пользоваться сервисными услугами Festool и устанавливать соединение между аккумуляторами и пылеудаляющими аппаратами.

Скачайте бесплатно прямо сейчас и установите на свой Android и iOS:



\* Приложение не доступно в Литве, Латвии, Эстонии, Украине и Республике Беларусь.



Технические данные	ETS 125 R	ETSC 125	ETS EC 125/3
Потребляемая мощность (Вт)	250	–	400
Напряжение аккумулятора (В)	–	18	–
Ёмкость литий-ионного аккумулят. (А/ч)	–	3,1	–
Частота вращ. при эксцентр. движении (об/мин)	6.000 – 12.000	6.000 – 10.000	6.000 – 10.000
Ход шлифования (мм)	2	2	3
Ø сменной шлифтарелки (мм)	125	125	125
Ø разъёма пылеудаления (мм)	27	27	27
Масса (кг)	1,2	–	1,2
Масса с Li-Ion (кг)	–	1,4	–

#### Ровные поверхности

Предварительное шлифование	○	○	○
Тонкое шлифование	●	●	●
Финишное шлифование	●	●	●

#### Скругленные поверхности

Предварительное шлифование	○	○	○
Тонкое шлифование	●	●	●
Финишное шлифование	●	●	●



Технические данные	ETS EC 150/3	ETS EC 150/5	ETS 150/3	ETS 150/5
Потребляемая мощность (Вт)	400	400	310	310
Частота вращ. при эксцентр. движении (об/мин)	6.000 – 10.000	6.000 – 10.000	4.000 – 10.000	4.000 – 10.000
Ход шлифования (мм)	3	5	3	5
Ø сменной шлифтарелки (мм)	150	150	150	150
Ø разъёма пылеудаления (мм)	27	27	27	27
Масса (кг)	1,2	1,2	1,8	1,8

#### Ровные поверхности





Предварительное шлифование	○	●	○	●
Тонкое шлифование	●	●	●	●
Финишное шлифование	●	○	●	○

#### Скругленные поверхности

Предварительное шлифование	○	●	○	●
Тонкое шлифование	●	●	●	●
Финишное шлифование	●	○	●	○

● очень хорошо подходит  
○ подходит

Значения уровня шума и вибрационной нагрузки см. в руководствах по эксплуатации на [www.festool.com/vibration](http://www.festool.com/vibration)

Комплект поставки		Цена €*	№ для заказа
<b>ETS 125 R</b>	Все модели: шлифовальная тарелка StickFix Ø 125 мм (мягкая, HT), защитный кожух Festool PROTECTOR, мешок-пылесборник Longlife		
	<b>ETS 125 REQ</b> в картонной упаковке	305,00	201213
	<b>ETS 125 REQ-Plus</b> в системнере SYS3 M 187	339,00	576069
<b>ETSC 125</b>	Все модели: шлифовальная тарелка StickFix Ø 125 мм (мягкая, HT), защитный кожух Festool PROTECTOR, мешок-пылесборник Longlife		
	<b>ETSC 125 Li-Basic</b> без аккумулятора, без зарядного устройства, в системнере SYS 2 T-LOC	295,00	201533
	<b>ETSC 125 Li 3,1 I-Plus</b> аккумулятор BP 18 Li 3,1 ERGO-I, быстрозарядное устройство TCL 6, в системнере SYS 2 T-LOC	500,00	575719**
	<b>ETSC 125 Li 3,1 I-Set</b> аккумулятор BP 18 Li 3,1 ERGO-I, быстрозарядное устройство TCL 6, сетевой адаптер ACA 18V ERGO (с сетевым кабелем plug it), в системнере SYS-COMBI 2	632,00	575712**
<b>ETS EC 125</b>			
	<b>ETS EC 125/3 EQ-Plus</b> шлифовальная тарелка StickFix Ø 125 мм (мягкая, HT), отвёртка SW 5, в системнере SYS3 M 187	557,00	576341
<b>ETS EC 150</b>	Все модели: отвёртка SW 5		
	<b>ETS EC 150/3 EQ</b> шлифовальная тарелка M8 Ø 150 мм MULTI-JETSTREAM 2 (супермягкая SW), в картонной упаковке	523,00	575032
	<b>ETS EC 150/3 EQ-Plus</b> шлифовальная тарелка M8 Ø 150 мм MULTI-JETSTREAM 2 (супермягкая SW), в системнере SYS3 M 187	557,00	576320
	<b>ETS EC 150/5 EQ</b> шлифовальная тарелка M8 Ø 150 мм MULTI-JETSTREAM 2 (мягкая W), в картонной упаковке	523,00	575043
	<b>ETS EC 150/5 EQ-Plus</b> шлифовальная тарелка M8 Ø 150 мм MULTI-JETSTREAM 2 (мягкая W), в системнере SYS3 M 187	557,00	576329
	<b>ETS EC 150/5 EQ-GQ</b> шлифовальная тарелка M8 Ø 150 мм MULTI-JETSTREAM 2 (мягкая W), всасывающий шланг D27/22x3,5 м AS-GQ (в картонной коробке), в картонной упаковке	672,00	575403
<b>ETS 150</b>	Все модели: кассета с фильтром, отвёртка SW 5		
	<b>ETS 150/3 EQ</b> шлифовальная тарелка M8 Ø 150 мм MULTI-JETSTREAM 2 (супермягкая SW), в картонной упаковке	356,00	575023
	<b>ETS 150/3 EQ-Plus</b> шлифовальная тарелка M8 Ø 150 мм MULTI-JETSTREAM 2 (супермягкая SW), в системнере SYS3 M 237	395,00	576072
	<b>ETS 150/5 EQ</b> шлифовальная тарелка M8 Ø 150 мм MULTI-JETSTREAM 2 (мягкая W), в картонной упаковке	356,00	575057
	<b>ETS 150/5 EQ-Plus</b> шлифовальная тарелка M8 Ø 150 мм MULTI-JETSTREAM 2 (мягкая W), в системнере SYS3 M 237	395,00	576080

## Чисто и без пыли. С мешком-пылесборником или пылеудалением.

Либо с использованием многоразового мешка-пылесборника Longlife, либо с помощью пылеудаляющего аппарата Festool. Благодаря нашей системе пыль отводится именно там, где она образуется, а аккумулятор Bluetooth® запускает пылеудаляющий аппарат вместе с шлифмашинкой.

Подробнее о наших пылеудаляющих аппаратах см. на с. 154



\* Рекомендованная цена изготовителя для розничной торговли в ЕС. Цены указаны в Евро без НДС. Цены уточняйте у торговых партнёров, так как они могут отличаться от рекомендаций изготовителя.

\*\* Данный товар недоступен в Украине и Республике Беларусь. Обратитесь к нашим торговым партнёрам или посетите вебсайт, чтобы узнать, имеется ли в продаже альтернативный товар.



Оснастка	Цена €*	№ для заказа
<b>Шлифовальная тарелка</b> Все модели: в упаковке для торговых стэндов		
	<b>ST-STF 125/8-M4-J W-HT</b> для ES 125, ETS 125, ETSC 125, мягкое исполнение, термостойкая «липучка», для универсального использования на ровных и изогнутых поверхностях, JETSTREAM, присоединительная резьба M4, Ø окружности центров отверстий 90 мм	51,20 492280
	<b>ST-STF 125/8-M4-J SW</b> для ES 125, ETS 125, ETSC 125, супермягкое исполнение, эластичная структура, для закруглений и изгибов большого радиуса, JETSTREAM, присоединительная резьба M4, Ø окружности центров отверстий 90 мм	51,20 492282
	<b>ST-STF 125/8-M8-J H</b> для ETS EC 125, LEX 125, жесткое исполнение, термостойкая «липучка», высокая износостойкость по краям, для ровных поверхностей и узких кромок, JETSTREAM, присоединительная резьба M8	52,60 492284
	<b>ST-STF 125/8-M8-J W-HT</b> для ETS EC 125, LEX 125, мягкое исполнение, термостойкая «липучка», для универсального использования на ровных и изогнутых поверхностях, JETSTREAM, присоединительная резьба M8	52,60 492286
	<b>ST-STF 125/8-M8-J SW</b> для ETS EC 125, LEX 125, супермягкое исполнение, эластичная структура, для закруглений и изгибов большого радиуса, JETSTREAM, присоединительная резьба M8	52,60 492288
	<b>ST-STF D150/MJ2-M8-H-HT</b> для ETS 150, ETS EC 150, LEX 150 и WTS 150/7, жесткое исполнение, термостойкая «липучка», высокая износостойкость по краям, для ровных поверхностей и узких кромок, MULTI-JETSTREAM 2, диаметр 150 мм, присоединительная резьба M8	54,10 202460
	<b>ST-STF D150/MJ2-M8-W-HT</b> для ETS 150, ETS EC 150, LEX 150 и WTS 150/7, мягкое исполнение, термостойкая «липучка», для универсального использования на ровных и изогнутых поверхностях, MULTI-JETSTREAM 2, диаметр 150 мм, присоединительная резьба M8	54,10 202458
	<b>ST-STF D150/MJ2-M8-SW</b> для ETS 150, ETS EC 150, LEX 150 и WTS 150/7, супермягкое исполнение, эластичная структура, для закруглений и изгибов большого радиуса, MULTI-JETSTREAM 2, диаметр 150 мм, присоединительная резьба M8	54,10 202459
<b>Промежуточная подложка</b> Все модели: демпфирующий элемент между шлифовальным кругом и шлифовальной тарелкой, в упаковке для торговых стэндов		
	<b>IP-STF-D120/8-J</b> для шлифования изогнутых поверхностей и финишной обработки эксцентриковыми шлифовальными машинками Ø 125 мм, JETSTREAM, высота 15 мм, диаметр 120 мм, Ø окружности центров отверстий 90 мм	10,80 492271
	<b>IP-STF D150/MJ2-5/2</b> для эксцентриковых шлифмашинок Ø 150 мм, MULTI-JETSTREAM 2, оптимальная толщина для работ по шлифованию кузовов и деталей аналогичной формы, в упаковке 2 шт., диаметр 145 мм, высота 5 мм	23,40 203348
	<b>IP-STF D150/MJ2-15/1</b> для эксцентриковых шлифмашинок Ø 150 мм, MULTI-JETSTREAM 2, оптимальная толщина для работ по шлифованию выпуклых деталей, диаметр 145 мм, высота 15 мм	15,00 203351
	<b>Шлифовальные материалы</b> на с. 136	
<b>Систейнер<sup>3</sup></b>		
	<b>SYS-STF-80x133/D125/Delta</b> с вкладышем для шлифовальных материалов 80x133 мм, Ø 125 мм и треугольных, кол-во отделений 5, Размер системнера SYS3 M 112, размеры [Д x Ш x В] 396 x 296 x 112 мм	60,50 576781
	<b>SYS-STF D150</b> с вкладышами для шлифовальных материалов диаметром 150 мм, кол-во отделений 10, Размер системнера SYS3 M 237, размеры [Д x Ш x В] 396 x 296 x 237 мм	70,80 576785
	<b>Защитный кожух PR ETS-R 125</b> для ETS 125 REQ, ETSC 125, для бережного шлифования оконных ставней, рам и филёнок, для защиты шлифовальной тарелки и заготовки, в упаковке для торговых стэндов	11,10 201690
	<b>Мешок-пылесборник Longlife SB-Longlife RTS/DTS/ETS</b> для RTS 400, RTSC 400, DTS 400, DTSC 400, ETS 125, ETSC 125, для сбора и утилизации пыли, возможность многократного использования и износоустойчивость благодаря прочному, долговечному полиэфирному нетканому материалу, в упаковке для торговых стэндов	30,50 201693
	<b>Аккумуляторы и зарядные устройства</b> на с. 22	
<b>Турбофильтр</b> Все модели: для RS 300, RS 3, RS 200, RS 2, ES 150, ETS 150, ET 2, для установки в кассету с фильтром, бумажный фильтр для отвода пыли		
	<b>TF II-RS/ES/ET/25</b> в упаковке 25 шт., в картонной упаковке	35,50 487871
	<b>TF II-RS/ES/ET/5</b> в упаковке 5 шт., в упаковке для торговых стэндов	8,70 487779
	<b>Турбофильтр в комплекте TFS-ES 150</b> для ES 150, ETS 150, для свободного обзора рабочей поверхности и чистого рабочего места, не подходит для ETS EC 125/150, бумажный фильтр для турбоотвода пыли с держателя, кассета с фильтром, турбофильтр, в упаковке для торговых стэндов	26,80 489631

\* Рекомендованная цена изготовителя для розничной торговли в ЕС. Цены указаны в Евро без НДС. Цены уточняйте у торговых партнёров, так как они могут отличаться от рекомендаций изготовителя.

## Любая кромка. Шлифуется просто.

### Шлифовальная машинка для обработки кромок.

Сколько часов Вы уже промучились, работая шлифком? Сколько кромок Вы уже прошлифовали насквозь? Все кромки разные. После распила или фрезерования, необработанные или окрашенные. И каждую Вам нужно довести до совершенства. С инновационной машинкой Festool для шлифовки кромок у Вас это получится быстро и просто — с первого раза.



**НОВИНКА**



Бесщёточный  
электродвигатель  
ES-TEC

**НОВИНКА**

### Аккумуляторная шлифовальная машинка для обработки кромок **ES-ETSC 125**

Свобода движений без провода и всасывающего шланга, что особенно удобно при работе с большими заготовками.

### Шлифовальная машинка для обработки кромок **ES-ETS 125**

Машинка для шлифовки любых кромок: полученных в результате распила или фрезерования, необработанных или окрашенных.

#### Технические данные

	ES-ETSC 125	ES-ETS 125
Потребляемая мощность (Вт)	–	250
Напряжение аккумулятора (В)	18	–
Ёмкость литий-ионного аккумулят. (А/ч)	3,1	–
Частота вращ. при эксцентр. движении (об/мин)	6.000 – 10.000	6.000 – 12.000
Ход шлифования (мм)	2	2
Ø сменной шлифтарелки (мм)	125	125
Ø разъёма пылеудаления (мм)	27	27
Установка угла (°)	43 – 92	43 – 92
Высота кромочного материала (мм)	5 – 60	5 – 60
Масса (кг)	–	2
Масса с Li-Ion (кг)	2,2	–

Аккумуляторы  
на с.

**22**



#### Настройка режима шлифования

В режиме Hard (настройка для предварительного шлифования) кромка шлифуется под заданным углом. В режиме Soft (настройка на промежуточное шлифование) машинка точно подстраивается под обрабатываемую поверхность и не шлифует насквозь ЛКП или порозаполнитель.









#### Защита заготовки

Антифрикционная лента на пластине скольжения легко заменяется при переходе к другой обрабатываемой поверхности. Велюровая накладка для чувствительных поверхностей, пластмассовая — для всех других.



#### Регулировка угла

Вы можете выставить произвольный угол и зафиксировать настройку без инструмента. Для большей точности угол можно отрегулировать с помощью индикатора.

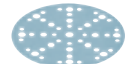
Комплект поставки	Цена €*	№ для заказа
<b>ES-ETSC 125</b>		
 <b>ES-ETSC 125 3,1 I-Plus</b> Опорное устройство AH-ES-ETS/ETSC, аккумулятор BP 18 Li 3,1 ERGO-I, быстрозарядное устройство TCL 6, шлифовальная тарелка StickFix Ø 125 мм (мягкая, HT), мешок-пылесборник Longlife, ключ-шестигранник SW 5, в кейсе SYS3 M 337	569,00	576684**
<b>ES-ETS 125</b>		
 <b>ES-ETS 125 REQ-Plus</b> Опорное устройство AH-ES-ETS/ETSC, шлифовальная тарелка StickFix Ø 125 мм (мягкая, HT), мешок-пылесборник Longlife, сетевой кабель с разъемом plug it (4 м), ключ-шестигранник SW 5, в кейсе SYS3 M 337	408,00	576678
<b>Оснастка</b>	<b>Цена €*</b>	<b>№ для заказа</b>
 <b>Опорное устройство AH-ES-ETS/ETSC</b> для ETS 125 REQ, ETSC 125, ES-ETS 125 и ES-ETSC 125, для шлифования обработанных порозаполнителем, окрашенных кромок и кромок массива древесины под точно заданным углом без опрокидывания машинки, опора направляющая LAS-H-ES, опора направляющая LAS-W-ES, ключ-шестигранник SW 5, установка угла 43 – 92°, высота кромочного материала 5 – 60 мм, в картонной упаковке	129,00	205316
<b>Подошва</b> Все модели: для AH-ES-ETS/ETSC, ES-ETSC и ES-ETS, в упаковке для торговых стэндов		
 <b>LAS-H-ES</b> универсальная полимерная пластина скольжения для древесины и аналогичных материалов	12,90	205491
 <b>LAS-W-ES</b> пластина скольжения с липучкой для крепления велюровой антифрикционной ленты при шлифовании гадких или чувствительных поверхностей, антифрикционная лента GB-LAS-STF-ES	19,90	205492
 <b>Лента скольжения GB-LAS-STF-ES/5</b> для AH-ES-ETS/ETSC, LAS-W-ES, ES-ETSC и ES-ETS, велюровая антифрикционная лента для быстрой и простой смены, для разных поверхностей, например пропитанных маслом и окрашенных, используйте отдельные антифрикционные ленты, в упаковке для торговых стэндов	21,90	205493
 <b>Сетевой адаптер ACA 220-240/18V Ergo</b> для аккумуляторных шлифовальных машинок RTSC 400, DTSC 400, ETSC 125, не подходит для других аккумуляторных инструментов Festool, для длительного режима работы аккумуляторных шлифовальных машинок RTSC 400, DTSC 400, ETSC 125, эргономичная, легкая конструкция, сетевой кабель с разъемом plug it (4 м), входное напряжение 220 – 240 В, напряжение 18 – 20 В, номинальная мощность 150 Вт, масса 0,3 кг, в упаковке для торговых стэндов	118,30	202501
 <b>Шлифовальные материалы</b> на с. 136		

\* Рекомендованная цена изготовителя для розничной торговли в ЕС. Цены указаны в Евро без НДС. Цены уточняйте у торговых партнеров, так как они могут отличаться от рекомендаций изготовителя.  
 \*\* Данный товар недоступен в Украине и Республике Беларусь. Обратитесь к нашим торговым партнерам или посетите вебсайт, чтобы узнать, имеется ли в продаже альтернативный товар.

# Компактная шлифмашинака RUTSCHER для работы одной рукой— теперь и с аккумулятором. Наша эргономичная шлифмашинака RUTSCHER.

Идеально подходят для шлифования узких заготовок или участков вплотную к кромке. Благодаря компактной и эргономичной конструкции и небольшому весу машинки RUTSCHER идеально подходят для продолжительного шлифования над головой.

## RUTSCHER RTS 400

Сетевая компактная шлифмашинака RUTSCHER для продолжительной работы.



Бесщёточный электродвигатель EC-TEC



## Аккумуляторная шлифовальная машинка Rutschер RTSC 400

Компактная аккумуляторная шлифмашинака RUTSCHER, мощная как сетевой инструмент. Может работать от сети через сетевой адаптер plug-it.

Аккумуляторы на с.

22





**Переносит всю мощь инструмента на поверхность**  
Электронный блок MMC поддерживает частоту вращения холостого хода равной рабочей частоте вращения.

#### Очень высокий съём

250 ватт делают RTS лидером в своём классе по мощности и гарантируют высокую скорость работы.



#### Уникальное предложение: с аккумулятором или кабелем

Для более продолжительных работ аккумулятор 18 В Ergo с технологией Bluetooth® можно заменить на сетевой адаптер plug it (предлагается в комплекте и как оснастка). В результате Вы получаете сетевой инструмент с кабелем plug it, который может работать в непрерывном режиме — оптимальный выбор в комбинации с пылеудаляющим аппаратом.



#### Бесперебойная работа

Благодаря аккумуляторам Bluetooth® ёмкостью 3,1 А/ч, время работы которых превышает время зарядки.

## Уникальное предложение: бесплатный гарантийный ремонт от Festool. Теперь и для аккумуляторов.

Быстро, основательно и первые три года абсолютно бесплатно в рамках расширенного пакета услуг. Наш ремонтный сервис высочайшего класса. Стопроцентное сервисное обслуживание при нулевой стоимости. И самое главное: это правило распространяется на аккумуляторы и зарядные устройства.\*

Подробнее см. на стр. 4



\* Доступность сервисных услуг и гарантий может быть ограничена в зависимости от региона. Если Вы хотите уточнить, какие условия гарантии действительны в Вашей стране, обращайтесь к нашим торговым партнёрам или посетите сайт. Бесплатный гарантийный ремонт не распространяется на повреждённые расходные материалы и оснастку, при нарушении условий эксплуатации, при повреждениях, связанных с использованием неоригинальных комплектующих, при самостоятельном ремонте и доработках, а также в случаях, когда инструмент подвергается повышенному износу.



## Оригинал от Festool.

# Семейство универсальных шлифмашинок RUTSCHER.

Изобретённые в 1951 г., они постоянно совершенствуются в плане производительности, эргономичности, эффективности и функциональности. Машинками RUTSCHER можно обрабатывать изделие с трёх сторон близко к краю и получать превосходные результаты обработки больших и малых поверхностей.

### RUTSCHER RS 100

Эффективная обработка больших поверхностей. А RS 100 С ещё и с понижающим редуктором. Неизменно высокий съём материала благодаря ходу шлифования 5 мм. Идеальный вариант для сошлифовки затвердевших покрытий. Плавный ход благодаря гасителю вибраций.



### RUTSCHER RS 200

Большие поверхности, тонкое шлифование благодаря ходу 2,4 мм: идеальное качество поверхности при промежуточном и чистовом шлифовании ЛКП за счёт большой шлифподшвы и высокой частоты вращения.



### RUTSCHER RS 300

Установка различных шлифподшв и оптимальное соотношение размера, массы и шлифтарелки — идеально для обработки поверхностей, углов, кромок и проёмов.



Технические данные	RTS 400	RTSC 400	RS 100 C	RS 200	RS 300
Потребляемая мощность (Вт)	250	–	520	330	280
Напряжение аккумулятора (В)	–	18	–	–	–
Ёмкость литий-ионного аккумулят. (А/ч)	–	3,1	–	–	–
Число оборотов холостого хода (об/мин)	6.000 – 12.000	6.000 – 10.000	7.000	4.000 – 10.000	4.000 – 10.000
Число рабочих ходов (об/мин)	12.000 – 24.000	12.000 – 20.000	14.000	8.000 – 20.000	8.000 – 20.000
Ход шлифования (мм)	2	2	5	2,4	2,4
Сменная шлифподошва (мм)	80 x 130	80 x 130	115 x 221	115 x 225	93 x 175
Ø разъёма пылеудаления (мм)	27	27	27	27	27
Масса (кг)	1,2	–	3	2,5	2,3
Масса с Li-Ion (кг)	–	1,4	–	–	–

#### Ровные поверхности

Грубое шлифование	–	–	●	–	–
Предварительное шлифование	○	○	●	○	○
Тонкое шлифование	●	●	○	●	●
Финишное шлифование	○	○	–	○	○





#### Углы

Грубое шлифование	–	–	–	–	–
Предварительное шлифование	○	○	–	–	○
Тонкое шлифование	○	○	–	–	●
Финишное шлифование	○	○	–	–	○

● очень хорошо подходит

○ подходит

## 03 Обработка поверхности

Комплект поставки		Цена €*	№ для заказа
<b>RTS 400 R</b>	Все модели: шлифовальная подошва StickFix 80 x 130 мм, защитный кожух Festool PROTECTOR, мешок-пылесборник Longlife		
	<b>RTS 400 REQ</b> в картонной упаковке	305,00	201224
	<b>RTS 400 REQ-Plus</b> в системнере SYS3 M 187	339,00	576057
<b>RTSC 400</b>	Все модели: шлифовальная подошва StickFix 80 x 130 мм, защитный кожух Festool PROTECTOR, мешок-пылесборник Longlife		
	<b>RTSC 400 Li-Basic</b> без аккумулятора, без зарядного устройства, в системнере SYS 2 T-LOC	295,00	201519
	<b>RTSC 400 Li 3,1 I-Plus</b> аккумулятор BP 18 Li 3,1 ERGO-I, быстрозарядное устройство TCL 6, в системнере SYS 2 T-LOC	500,00	575731**
	<b>RTSC 400 Li 3,1 I-Set</b> аккумулятор BP 18 Li 3,1 ERGO-I, быстрозарядное устройство TCL 6, сетевой адаптер ACA 18V ERGO (с сетевым кабелем plug it), в системнере SYS-COMBI 2	632,00	575724**
<b>RS 100</b>	Все модели: шлифовальная подошва StickFix 115 x 221 мм		
	<b>RS 100 CQ</b> в картонной упаковке	535,00	567759
	<b>RS 100 CQ-Plus</b> в системнере SYS 2 T-LOC	575,00	567699
<b>RS 200</b>	Все модели: шлифовальная подошва StickFix 115 x 225 мм, кассета с фильтром		
	<b>RS 200 Q</b> в картонной упаковке	436,00	567764
	<b>RS 200 EQ</b> в картонной упаковке	482,00	567763
	<b>RS 200 EQ-Plus</b> в системнере SYS 2 T-LOC	519,00	567841
<b>RS 300</b>	Все модели: шлифовальная подошва StickFix 93 x 175, кассета с фильтром		
	<b>RS 300 EQ</b> в картонной упаковке	372,00	567489
	<b>RS 300 EQ-Plus</b> в системнере SYS 2 T-LOC	418,00	567845
	<b>RS 300 EQ-Set</b> шлифовальная подошва в форме утюга, в системнере SYS 2 T-LOC	443,00	567848

Оснастка		Цена €*	№ для заказа
<b>Шлифовальная подошва</b> Все модели: липучка StickFix для быстрой смены абразива, в упаковке для торговых стенов			
	<b>SSH-STF-80x130/8</b> для RS 4, перфорация с 8 отверстиями, размер 80 x 130 мм	27,20	483906
	<b>SSH-STF-80x130/12</b> для RTS 400, RS 400, RTSC 400, перфорация для 12 отверстий, размер 80 x 130 мм	26,70	489252
	<b>SSH-STF-115x221/10 RS 1 C</b> для RS 100 C, RS 1 C, размер 115 x 221 мм	37,40	488226
	<b>SSH-STF-115x225/10</b> для RS 200, RS 2, RS 100, RS 1, размер 115 x 225 мм	37,40	483679
	<b>SSH-STF-115x225/10-KS</b> для RS 200, RS 2, RS 100, RS 1, с защитой кромок, размер 115 x 225 мм	42,20	485648
	<b>SSH-STF-93x175/8</b> для RS 300, RS 3, LRS 93, размер 93 x 175 мм	31,70	483905

\* Рекомендованная цена изготовителя для розничной торговли в ЕС. Цены указаны в Евро без НДС. Цены уточняйте у торговых партнеров, так как они могут отличаться от рекомендаций изготовителя.

\*\* Данный товар недоступен в Украине и Республике Беларусь. Обратитесь к нашим торговым партнерам или посетите вебсайт, чтобы узнать, имеется ли в продаже альтернативный товар.

Оснастка	Цена €*	№ для заказа
 <p><b>Шлифовальная подошва для ламелей SSH-STF-L93x230/0</b> для RS 300, RS 3, LRS 93, StickFix, ламельная шлифовальная подошва, размер 93 x 230 мм, в упаковке для торговых стэндов</p>	35,30	486371
 <p><b>Шлифоподошва в форме утюга SSH-STF-V93x266/14</b> для RS 300, RS 3, LRS 93, StickFix, исполнение – шлифовальная подошва в форме утюга, размер 93 x 266 мм, в упаковке для торговых стэндов</p>	45,40	486418
<p><b>Шлифовальная подошва</b> <b>Все модели: для шлифовального материала без липучки, в упаковке для торговых стэндов</b></p>		
 <p><b>SSH-115x225/10</b> для RS 200, RS 2, RS 100, RS 1, размер 115 x 225 мм</p>	32,90	489629
 <p><b>SSH-93x175/8</b> для RS 300, RS 3, LRS 93, размер 93 x 175 мм</p>	27,70	489630
 <p><b>Промежуточная подложка IP-STF-80x133/12-STF LS130/2</b> демпирующий элемент между шлифовальной подошвой и шлифовальным материалом, высота 5 мм, в упаковке 2 шт., размер 80 x 133 мм, в упаковке для торговых стэндов</p>	13,70	490160
 <p><b>Шлифовальные материалы</b> на с. 140</p>		
 <p><b>Систейнер³ SYS-STF-80x133/D125/Delta</b> с вкладышем для шлифовальных материалов 80x133 мм, Ø 125 мм и треугольных, кол-во отделений 5, Размер системнера SYS3 M 112, размеры (Д x Ш x В) 396 x 296 x 112 мм</p>	60,50	576781
 <p><b>Защитный кожух PR RTS-R 80x133</b> для RTS 400 REQ, RTSC 400, для бережного шлифования оконных ставней, рам и филёнок, для защиты шлифовальной тарелки и заготовки, в упаковке для торговых стэндов</p>	11,10	201691
 <p><b>Мешок-пылесборник Longlife SB-Longlife RTS/DTS/ETS</b> для RTS 400, RTSC 400, DTS 400, DTSC 400, ETS 125, ETSC 125, для сбора и утилизации пыли, возможность многократного использования и износоустойчивость благодаря прочному, долговечному полиэфирному нетканому материалу, в упаковке для торговых стэндов</p>	30,50	201693
 <p><b>Аккумуляторы и зарядные устройства</b> на с. 22</p>		
 <p><b>Сетевой адаптер ACA 220-240/18V Ergo</b> для аккумуляторных шлифовальных машинок RTSC 400, DTSC 400, ETSC 125, не подходит для других аккумуляторных инструментов Festool, для длительного режима работы аккумуляторных шлифовальных машинок RTSC 400, DTSC 400, ETSC 125, эргономичная, лёгкая конструкция, сетевой кабель с разъёмом plug it (4 м), входное напряжение 220 – 240 В, напряжение 18 – 20 В, номинальная мощность 150 Вт, масса 0,3 кг, в упаковке для торговых стэндов</p>	118,30	202501
<p><b>Турбофильтр</b> <b>Все модели: для RS 300, RS 3, RS 200, RS 2, ES 150, ETS 150, ET 2, для установки в кассету с фильтром, бумажный фильтр для отвода пыли</b></p>		
 <p><b>TF II-RS/ES/ET/25</b> в упаковке 25 шт., в картонной упаковке</p>	35,50	487871
 <p><b>TF II-RS/ES/ET/5</b> в упаковке 5 шт., в упаковке для торговых стэндов</p>	8,70	487779
 <p><b>Турбофильтр в комплекте TFS II-ET/RS</b> для RS 300, RS 3, RS 200, RS 2, ET2, для свободного обзора рабочей поверхности и чистого рабочего места, бумажный фильтр для турбоотвода пыли с держателя, кассета с фильтром, турбофильтр, в упаковке для торговых стэндов</p>	26,80	487780

# Компактная шлифмашина для обработки углов — теперь и с аккумулятором. Дельтавидные шлифовальные машинки.

Превосходное шлифование углов и кромок — подошва в форме утюга у дельтавидных шлифмашинки уверенно обрабатывает узкие кромки и углы. Благодаря компактной и эргономичной конструкции и небольшому весу они идеально подходят для продолжительного шлифования над головой.

## Дельтавидная шлифовальная машинка DTS 400

Сетевая компактная дельтавидная шлифмашина для продолжительной работы.



Бесщёточный электродвигатель EC-TEC



## Аккумуляторная дельтавидная шлифовальная машинка DTSC 400

Компактная аккумуляторная дельтавидная шлифмашина, мощная как сетевой инструмент. Может работать от сети через сетевой адаптер plug-it.

Технические данные	DTS 400	DTSC 400
Потребляемая мощность (Вт)	250	–
Напряжение аккумулятора (В)	–	18
Ёмкость литий-ионного аккумулят. (А/ч)	–	3,1
Число оборотов холостого хода (об/мин)	6.000 – 12.000	6.000 – 10.000
Ход шлифования (мм)	2	2
Сменная шлифподошва (мм)	100 x 150	100 x 150
Ø разъёма пылеудаления (мм)	27	27
Масса (кг)	1,2	–
Масса с Li-Ion (кг)	–	1,4

Аккумуляторы на с.

22



**Уникальное предложение: с аккумулятором или кабелем**







Для более продолжительных работ аккумулятор 18 В Ergo с технологией Bluetooth® можно заменить на сетевой адаптер plug it (предлагается в комплекте и как оснастка). В результате Вы получаете сетевой инструмент с кабелем plug it, который может работать в непрерывном режиме — оптимальный выбор в комбинации с пылеудаляющим аппаратом.

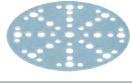

**Меньше доводочных операций**

PROTECTOR для бережного шлифования оконных ставней, рам и филёнок.

Комплект поставки		Цена €*	№ для заказа
<b>DTS 400 R</b>	<b>Все модели: шлифовальная подошва StickFix 100 x 150 мм, защитный кожух Festool PROTECTOR, мешок-пылесборник Longlife</b>		
	<b>DTS 400 REQ</b> в картонной упаковке	305,00	201231
	<b>DTS 400 REQ-Plus</b> в системнере SYS3 M 187	339,00	576064
<b>DTSC 400</b>	<b>Все модели: шлифовальная подошва StickFix 100 x 150 мм, защитный кожух Festool PROTECTOR, мешок-пылесборник Longlife</b>		
	<b>DTSC 400 Li-Basic</b> без аккумулятора, без зарядного устройства, в системнере SYS 2 T-LOC	295,00	201526
	<b>DTSC 400 Li 3,1 I-Plus</b> аккумулятор BP 18 Li 3,1 ERGO-I, быстрозарядное устройство TCL 6, в системнере SYS 2 T-LOC	500,00	575710**
	<b>DTSC 400 Li 3,1 I-Set</b> аккумулятор BP 18 Li 3,1 ERGO-I, быстрозарядное устройство TCL 6, сетевой адаптер ACA 18V ERGO (с сетевым кабелем plug it), в системнере SYS-COMBI 2	632,00	575703**

Оснастка		Цена €*	№ для заказа
	<b>Шлифовальная подошва SSH-STF-Delta100x150/7</b> для DTS 400, DTSC 400, DS 400, для шлифования в углах, размер 100 x 150 мм, в упаковке для торговых стендов	30,30	493723
	<b>Шлифовальные материалы</b> на с. 141		
	<b>Систейнер<sup>3</sup> SYS-STF-80x133/D125/Delta</b> с вкладышем для шлифовальных материалов 80x133 мм, Ø 125 мм и треугольных, кол-во отделений 5, Размер системнера SYS3 M 112, размеры (Д x Ш x В) 396 x 296 x 112 мм	60,50	576781
	<b>Защитный кожух PR DTS-R 100x150</b> для DTS 400 REQ, DTSC 400, для бережного шлифования оконных ставней, рам и филёнок, для защиты шлифовальной тарелки и заготовки, в упаковке для торговых стендов	11,10	201692
	<b>Мешок-пылесборник Longlife SB-Longlife RTS/DTS/ETS</b> для RTS 400, RTSC 400, DTS 400, DTSC 400, ETS 125, для сбора и утилизации пыли, возможность многократного использования и износоустойчивость благодаря прочному, долговечному полиэфирному нетканому материалу, в упаковке для торговых стендов	30,50	201693
	<b>Аккумуляторы и зарядные устройства</b> на с. 22		
	<b>Сетевой адаптер ACA 220-240/18V Ergo</b> для аккумуляторных шлифовальных машинок RTSC 400, DTSC 400, ETSC 125, не подходит для других аккумуляторных инструментов Festool, для длительного режима работы аккумуляторных шлифовальных машинок RTSC 400, DTSC 400, ETSC 125, эргономичная, лёгкая конструкция, сетевой кабель с разъёмом plug it (4 м), входное напряжение 220 – 240 В, напряжение 18 – 20 В, номинальная мощность 150 Вт, масса 0,3 кг, в упаковке для торговых стендов	118,30	202501

\* Рекомендованная цена изготовителя для розничной торговли в ЕС. Цены указаны в Евро без НДС. Цены уточняйте у торговых партнёров, так как они могут отличаться от рекомендаций изготовителя.  
\*\* Данный товар недоступен в Украине и Республике Беларусь. Обратитесь к нашим торговым партнёрам или посетите вебсайт, чтобы узнать, имеется ли в продаже альтернативный товар.

## Для обработки фальцев, радиусов и профилей. Линейная шлифовальная машинка DUPLEX.

Линейное движение машинки LS 130 похоже на шлифование вручную, но при этом заметно быстрее приводит к блестящим результатам. С помощью LS 130 можно обрабатывать самые разные профили, кромки и оконные рамы. Очень полезен комплект для самостоятельного изготовления шлифовальных подошв под нестандартные профили.

### Линейная шлифовальная машинка **DUPLEX LS 130**



Технические данные	LS 130
Потребляемая мощность (Вт)	260
Число оборотов холостого хода (об/мин)	4.000 – 6.000
Число рабочих ходов (об/мин)	8.000 – 12.000
Ход шлифования (мм)	4
Сменная шлифподошва (мм)	133 x 80
Ø разъёма пылеудаления (мм)	27
Масса (кг)	1,7

Комплект поставки	Цена €*	№ для заказа
LS 130 EQ-Plus профильная подошва Standard FastFix, профильная подошва 90°, в систейнере SYS 1 T-LOC	469,00	567850



















**Самостоятельно для любого профиля**

Всегда правильный выбор шлифовальной подошвы: 11 подошв для обработки основных видов профилей и разнообразные шлифовальные материалы для специальных областей применения.

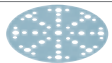

**Профильная шлифовальная подошва по индивидуальным меркам**

С помощью специального комплекта Вы сможете сами легко изготовить профильные шлифподошвы. Для превосходных результатов, как при ручном шлифовании, за минимум времени.

Оснастка	Цена €*	№ для заказа
 <b>Плоская шлифовальная подошва SSH-STF-LS130-F</b> стандартное исполнение, размер 80 x 130 мм, в упаковке для торговых стэндов	31,10	490161
 <b>Профильная подошва для фальцев SSH-STF-LS130-90 GR</b> 90 градусов, размер 80 x 130 мм, в упаковке для торговых стэндов	33,80	490162
 <b>Радиусная шлифовальная подошва StickFix</b> Все модели: размер 80 x 130 мм, в упаковке для торговых стэндов		
 <b>SSH-STF-LS130-R6KV</b> вогнутый радиус R 6	33,80	490163
 <b>SSH-STF-LS130-R10KV</b> вогнутый радиус R10	33,80	491197
 <b>SSH-STF-LS130-R18KV</b> вогнутый радиус R 18	33,80	490164
 <b>SSH-STF-LS130-R25KV</b> вогнутый радиус R 25	33,80	490165
 <b>Профильная подошва V-образная SSH-STF-LS130-V10</b> минимальный базовый размер клиновидного паза 10 мм, размер 80 x 130 мм, в упаковке для торговых стэндов	33,80	490166
 <b>Профильная подошва для шлифования галтелей, выпуклая</b> Все модели: размер 80 x 130 мм, в упаковке для торговых стэндов		
 <b>SSH-STF-LS130-R5KX</b> выпуклый радиус R5	33,80	491198
 <b>SSH-STF-LS130-R15KX</b> выпуклый радиус R15	33,80	490167
 <b>Набор «Сделай сам» SSH-STF-LS130 Kit</b> комплект для изготовления шлифовальных подошв любой формы, в упаковке для торговых стэндов	48,30	490780
 <b>Промежуточная подложка IP-STF-80x133/12-STF LS130/2</b> демпфирующий элемент между шлифовальной подошвой и шлифовальным материалом, в упаковке 2 шт., высота 5 мм, размер 80 x 133 мм, в упаковке для торговых стэндов	13,70	490160
 <b>Шлифовальные материалы</b> на с. 140		
 <b>Систейнер<sup>3</sup> SYS-STF-80x133/D125/Delta</b> с вкладышем для шлифовальных материалов 80x133 мм, Ø 125 мм и треугольных, кол-во отделений 5, Размер системнера SYS3 M 112, размеры (Д x Ш x В) 396 x 296 x 112 мм	60,50	576781
 <b>Шабер SSH-LS130-B100</b> для удаления покрытий, ширина 100 мм, в упаковке для торговых стэндов	24,90	491199
 <b>Ламельная шлифовальная подошва SSH-STF-LS130-LL195</b> для закрытых поверхностей, размер 80 x 195 мм, в упаковке для торговых стэндов	19,50	491861

\* Рекомендованная цена изготовителя для розничной торговли в ЕС. Цены указаны в Евро без НДС. Цены уточняйте у торговых партнёров, так как они могут отличаться от рекомендаций изготовителя.

## Точность бегущей ленты.

### Ленточные шлифовальные машинки.

Грубое или тонкое шлифование древесины с абсолютной точностью вдоль волокон. Когда речь идёт о линейном шлифовании, ленточные шлифмашины — самый правильный выбор. Для достижения лучших результатов за рекордное время, без дефектов в виде колец и, как следствие, без доводочных операций.

#### Ленточная шлифовальная машинка

##### BS 75

Универсальный инструмент для шлифования небольших плоских поверхностей, например, в мебельном производстве.



#### Ленточная шлифовальная машинка

##### BS 105

Быстрая обработка больших поверхностей: идеально подходит для шлифования, например, дверных коробок или плоских поверхностей аналогичного размера.



Технические данные	BS 75	BS 105
Потребляемая мощность (Вт)	1.010	1.200
Скорость ленты при номинальной нагрузке (м/мин)	200 – 380	230 – 380
Длина x ширина ленты (мм)	533 x 75	620 x 105
Пятно шлифования (мм)	135 x 75	160 x 105
Ø разъёма пылеудаления (мм)	27/36	27/36
Масса (кг)	4	6,3













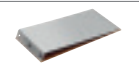

**Деликатно и точно**  
Шлифовальная рамка служит для мягкого подвода машинки к обрабатываемой поверхности без перекоса и обеспечивает лёгкое ведение инструмента.

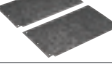

**Стационарное применение**

С помощью приспособления для стационарной установки мобильная ленточная шлифмашинка в считанные минуты превращается в настоящий станок. Это позволяет оптимально обрабатывать заготовки небольших размеров.

Комплект поставки		Цена €*	№ для заказа
<b>BS 75</b>	<b>Все модели: мешок-пылесборник, адаптер пылеудаления, шлифовальная лента P100</b>		
	<b>BS 75 E</b> в картонной упаковке	390,00	575770
	<b>BS 75 E-Plus</b> приспособление для стационарной установки, в системнере SYS MAXI	459,00	575769
	<b>BS 75 E-Set</b> приспособление для стационарной установки, рамка для шлифования поверхностей, в системнере SYS MAXI	588,00	575771
<b>BS 105</b>	<b>Все модели: мешок-пылесборник, адаптер пылеудаления, шлифовальная лента P100</b>		
	<b>BS 105</b> в картонной упаковке	586,00	575767
	<b>BS 105 E-Plus</b> приспособление для стационарной установки, в системнере SYS MAXI	715,00	575766
	<b>BS 105 E-Set</b> приспособление для стационарной установки, рамка для шлифования поверхностей, в системнере SYS MAXI	878,00	575768

Оснастка		Цена €*	№ для заказа
<b>Опорная пластина</b> Все модели: в упаковке для торговых стэндов			
	<b>SU/GG-BS 75</b> для BS 75, из волокна/графита, в упаковке 2 шт.	15,00	490823
	<b>SU/KM-BS 75</b> для BS 75, из пробки/металла для грубого шлифования	10,50	490824
	<b>SU/GG-BS 105</b> для BS 105, из волокна/графита, в упаковке 2 шт.	16,90	490825
	<b>SU/KM-BS 105</b> для BS 105, из пробки/металла для грубого шлифования	12,20	490826
<b>Шлифовальная рамка опорная</b> Все модели: быстрая установка без инструмента, в картонной упаковке			
	<b>FSR-BS 105</b> для BS 105	219,60	204802
	<b>FSR-BS 75</b> для BS 75	174,60	204803
<b>Шлифовальная лента</b> на с. 143			
	<b>Адаптер-соединитель пылеудаления AA-BS 75/105</b> для BS 75, BS 105, для подключения всасывающего шланга к ленточной шлифмашинке, в упаковке для торговых стэндов	16,90	490818
	<b>Мешок-пылесборник AS-BS 75/105</b> для BS 75, BS 105, в картонной упаковке	32,80	490819
	<b>Оборудование SE-BS 75/105</b> для BS 75, BS 105, в упаковке 2 шт., в картонной упаковке	29,80	490820

\* Рекомендованная цена изготовителя для розничной торговли в ЕС. Цены указаны в Евро без НДС. Цены уточняйте у торговых партнёров, так как они могут отличаться от рекомендаций изготовителя.



## Идеальное качество поверхности при сухой отделке.

### Шлифмашинки для стен и потолков.

Шлифмашинкой для стен и потолков от Festool Вы быстро подготовите любые поверхности к дальнейшей отделке. Простое обращение с машинкой и комбинация с пылеудаляющим аппаратом Festool способствуют неустойчивой работе без вреда для здоровья. К тому же светодиодная подсветка и эксцентриковое движение PLANEX LHS 2 225 обеспечивают превосходное качество шлифования, а прижим машинки к обрабатываемой поверхности значительно облегчает работу.

#### Шлифовальная машинка для стен и потолков **PLANEX LHS 2 225**

Бесщёточный электродвигатель EC-TEC



Встроенная светодиодная подсветка позволяет выявить неровности обрабатываемой поверхности непосредственно в процессе шлифования и исключить затратные доводочные операции.



**НОВИНКА**



#### Шлифовальная машинка для стен и потолков **PLANEX easy LHS-E 225**



Бесщёточный электродвигатель EC-TEC



Распаковать и сразу за дело. Очень простое управление без сборки и наладки.



#### Работать легче

Свой вклад в облегчение длительной обработки стен и потолков вносит регулируемая сила прижима тарелки к поверхности: за счёт регулируемого прижима PLANEX LHS 2 225 к обрабатываемой стене и потолку снимается нагрузка с рук и спины мастера.

#### Аккуратное размещение

Для безопасной перевозки в автомобиле PLANEX LHS 2 225 укладывается в кейс SYS3 XXL.



#### Увеличенная зона действия

Эргономичная Т-образная рукоятка PLANEX LHS 2 225 даже в укороченном, а значит, облегчённом варианте машинки увеличивает зону её действия. Для обработки высоких потолков рабочую длину можно увеличить, надставив один или два удлинительных элемента.

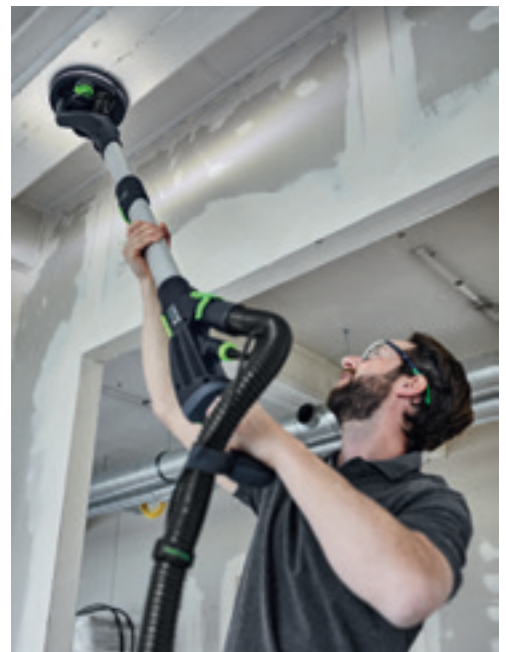

#### Высокое качество поверхности













Светодиодное кольцо на PLANEX LHS 2 225 выполняет функцию встроенной контрольной лампы и выявляет неровности в процессе работы. Эксцентриковое шлифовальное движение обеспечивает превосходное качество без лишних доводочных операций.

## С системой лучше Пылеудаляющий аппарат PLANEX.

Мощный CLEANTEC CTM 36 AC PLANEX идеально подходит для шлифмашины PLANEX с высокой производительностью съёма материала. Он серийно оснащается держателем инструмента, прочным на излом шлангом и клапаном-затворкой ComfortClean для повышения эффективности очистки фильтра. Идеальные результаты за кратчайшее время.

Подробнее см. на стр. 170









		LHS 2 225	LHS-E 225
<b>Технические данные</b>			
Потребляемая мощность (Вт)		400	400
Частота вращ. при эксцентр. движении (об/мин)		5.000 – 8.500	–
Число оборотов холостого хода (об/мин)		–	400 – 920
Ход шлифования (мм)		4	–
Ø сменной шлифтарелки (мм)		220	215
Ø шлифматериала (мм)		225	225
Длина (м)		1,2/1,65	1,6
Ø разъёма пылеудаления (мм)		36/27	36/27
Масса (кг)		–	4
Масса (длина 1,20 м) (кг)		4	–
Масса (длина 1,65 м) (кг)		4,7	–
<b>Комплект поставки</b>		<b>Цена €*</b>	<b>№ для заказа</b>
<b>LHS 2 225</b>	<b>Все модели: удлинитель ручки VL-LHS 2 225, Клипса-фиксатор SC-LHS 2 225, фиксатор на липучке KV-215 (в упаковке 5 шт.), Granat P180, 5 шт. в упаковке, сетевой кабель с разъёмом plug it (4 м), шлифтарелка Ø 220 мм включая промежуточную подложку</b>		
	LHS 2 225 EQI-Plus в системнере SYS3 XXL 337	1.200,00	575990**
	LHS 2 225/CTM 36-Set систейнер SYS3 XXL 337, Пылеудаляющий аппарат CTM 36 E AC PLANEX, в картонной упаковке	2.270,00	576698**
	LHS 2 225/CTL 36-Set систейнер SYS3 XXL 337, пылеудаляющий аппарат CTL 36 E AC PLANEX, в картонной упаковке	2.085,00	576696**
<b>LHS-E 225</b>	<b>Все модели: шлифовальная тарелка StickFix Ø 215 мм (супермягкая), фиксатор на липучке KV-215 (в упаковке 5 шт.), в сумке для транспортировки LHS-E 225-BA6, в картонной упаковке</b>		
	LHS-E 225 EQ	784,00	571934
	LHS-E 225/CTL36-Set пылеудаляющий аппарат CTL 36 E AC-LHS	1.593,00	575447
	LHS-E 225/CTM 36-Set пылеудаляющий аппарат CTM 36 E AC-LHS	1.776,00	575455
<b>Оснастка для всех шлифмашинок для стен и потолков PLANEX</b>		<b>Цена €*</b>	<b>№ для заказа</b>
	<b>Шлифовальные материалы</b> на с. 139		
	<b>Систейнер<sup>3</sup> SYS-STF-D225</b> с вкладышем для шлифовальных материалов Ø 225 мм, кол-во отделений 5, Размер системнера SYS3 M 337, размеры (Д x Ш x В) 396 x 296 x 337 мм	75,20	576786
	<b>Держатель инструмента WHR-CT LHS 2</b> для CT 36 PLANEX, с практичной ручкой для переноски, с местом для хранения шлифовальных материалов, промежуточной подложки и прочих мелочей, простое крепление на пылеудаляющих аппаратах Festool через T-LOC или SYS-Dock, подходит для всех шлифмашинок PLANEX, в картонной упаковке	33,00	205274
	<b>Кабель plug it H05 RN-F-4 PLANEX</b> для шлифмашинок для стен и потолков PLANEX LHS 2 225 EQ, PLANEX 225 EQ, PLANEX LHS-E 225 easy, кабель с резиновой изоляцией, за счёт удлиненного защитного колпачка кабеля хорошо подходит для использования с PLANEX LHS 225, напр., для шлифования поверхностей при сухой отделке, длина 4 м, в упаковке для торговых стендов	22,90 5,73 / 1 м	203929
	<b>Фиксатор на липучке KV-215/5</b> для крепления провода на всасывающем шланге, пригоден для многократного использования, подгоняется по размеру, подходит для шлангов диаметром 27 мм, 32 мм и 36 мм, в упаковке 5 шт., длина 215 мм, в упаковке для торговых стендов	7,90	205294
	<b>Опорный жилет с поясом TG-LHS 225</b> для шлифмашинок для стен и потолков PLANEX LHS 2 225 EQ, PLANEX 225 EQ, PLANEX LHS-E 225 easy, помощь в шлифовании потолков, дополнительная рукоятка, в системнере SYS MAXI	274,50	496911
	<b>Рукоятка дополнительная ZG-LHS 225</b> для PLANEX и опорного жилета с поясом, в упаковке для торговых стендов	51,10	496916

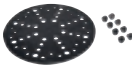





\* Рекомендованная цена изготовителя для розничной торговли в ЕС. Цены указаны в Евро без НДС. Цены уточняйте у торговых партнёров, так как они могут отличаться от рекомендаций изготовителя.

\*\* Данный товар недоступен в Украине и Республике Беларусь. Обратитесь к нашим торговым партнёрам или посетите вебсайт, чтобы узнать, имеется ли в продаже альтернативный товар.

Значения уровня шума и вибрационной нагрузки см. в руководствах по эксплуатации на [www.festool.com/vibration](http://www.festool.com/vibration)

Оснастка для PLANEX LHS 2 225		Цена €*	№ для заказа
	<b>Шлифовальная тарелка ST-D220/48-LHS 2 225</b> (не подходит для PLANEX LHS 225 EQ (до 09/2020), не подходит для PLANEX LHS-E 225 EQ), для получения идеальной поверхности без царапин, шлифовальную тарелку можно использовать только с демпфирующей подошвой IP-STF-D220/48-LHS 2 225, закреплённой винтами, демпфирующая подошва включая 8 пластиковых винтов, диаметр 220 мм, в упаковке для торговых стендов	79,90	205415
	<b>Промежуточная подложка IP-STF-D220/48-LHS 2 225</b> для PLANEX LHS 2 225 EQ(I), (не подходит для PLANEX LHS 225 EQ (до 09/2020), не подходит для PLANEX LHS-E 225 EQ), обязательно в комбинации с шлифтарелкой ST-D220/48-LHS 2 225, крепление на шлифтарелке с помощью 8 пластиковых винтов из комплекта поставки, постое вворачивание винтов с помощью второго винта или монеты (отвёртка не нужна), Stickfix для крепления и быстрой смены шлифовального материала, пластиковый винт, диаметр 220 мм, в упаковке для торговых стендов	14,90	205418
	<b>Удлинитель VL-LHS 2 225</b> для PLANEX LHS 2 225 EQ(I), (не подходит для PLANEX LHS 225 EQ (до 09/2020), не подходит для PLANEX LHS-E 225 EQ), быстрое удлинение шлифмашины для стен и потолков LHS 2 225 на 450 мм, одновременно можно использовать не больше двух удлинителей (один уже входит в комплект поставки машинки PLANEX LHS 2 225), общая длина 500 мм, увеличение длины инструмента 450 мм, в упаковке для торговых стендов	179,90	205416
	<b>Клипса-фиксатор SC-LHS 2 225</b> для PLANEX LHS 2 225 EQ(I), для крепления всасывающего шланга и сетевого кабеля на левом или правом (на выбор) конце Т-образной рукоятки машинки PLANEX LHS 2 225, для свободной области хвата при шлифовании потолков, в упаковке для торговых стендов	9,90	205417

Оснастка для PLANEX Easy LHS-E 225		Цена €*	№ для заказа
	<b>Шлифовальная тарелка ST-STF-D215/8-LHS 225-SW</b> для шлифовальных машинок PLANEX, PLANEX easy для стен и потолков, не подходит для шлифовальной машинки PLANEX LHS 2 225 EQ, для универсального использования на ровных и изогнутых поверхностях, супермягкая шлифовальная тарелка, легко огибающая рельефные формы, способствует неумотительной работе благодаря увеличению интенсивности всасывания, диаметр 215 мм, в упаковке для торговых стендов	103,80	202546
	<b>Щеточный сегмент BS-LHS-E 225</b> для PLANEX easy LHS-E 225 EQ, съёмная деталь щёточной вставки PLANEX easy LHS-E 225, в упаковке для торговых стендов	27,90	203189
	<b>Щёточная вставка BE-LHS-E 225</b> для PLANEX easy LHS-E 225 EQ, съёмная часть щёточного сегмента для шлифовальной тарелки PLANEX, в упаковке для торговых стендов	40,20	203190
	<b>Сумка-чехол LHS-E 225-BAG</b> для PLANEX easy LHS-E 225 EQ, сумка для транспортировки с наплечным ремнем, в картонной упаковке	92,00	202477

Оснастка для PLANEX LHS 225 (до сентября 2020 г.)		Цена €*	№ для заказа
	<b>Шлифовальная тарелка</b> Все модели: не подходит для шлифовальной машинки PLANEX LHS 2 225 EQ, диаметр 215 мм, в упаковке для торговых стендов		
	<b>ST-STF-D215/8-LHS 225-SW</b> для шлифовальных машинок PLANEX, PLANEX easy для стен и потолков, для универсального использования на ровных и изогнутых поверхностях, супермягкая шлифовальная тарелка, легко огибающая рельефные формы, способствует неумотительной работе благодаря увеличению интенсивности всасывания	103,80	202546
	<b>ST-STF-D215/8-IP-LHS 225</b> для шлифовальной машинки PLANEX, для универсального применения, особенно подходит для изогнутых поверхностей, вкл. 2 промежуточные подложки, не рекомендуется для PLANEX easy LHS-E 225	116,00	496106
	<b>Промежуточная подложка IP-STF-D215/8/2x</b> демпфирующий элемент между шлифовальным кругом и шлифовальной тарелкой, для использования с шлифовальной тарелкой 496106, в упаковке 2 шт., высота 5 мм, диаметр 215 мм, в упаковке для торговых стендов	31,50	496140
	<b>Щеточный сегмент BS-LHS 225</b> для шлифовальной машинки PLANEX, не подходит для шлифовальной машинки PLANEX LHS 2 225 EQ, для шлифовальной тарелки PLANEX 225 EQ в качестве замены изношенного щёточного сегмента, в упаковке для торговых стендов	27,90	495166
	<b>Щёточная вставка BE-LHS 225</b> для шлифовальной машинки PLANEX, не подходит для шлифовальной машинки PLANEX LHS 2 225 EQ, съёмная часть щёточного сегмента для шлифовальной тарелки PLANEX, в упаковке для торговых стендов	40,20	495167
	<b>Удлинитель VL-LHS 225</b> для шлифовальной машинки PLANEX, не подходит для шлифовальной машинки PLANEX LHS 2 225 EQ, быстрое удлинение PLANEX при обработке высоких потолков, длина 500 мм, в упаковке для торговых стендов	205,70	495169

\* Рекомендованная цена изготовителя для розничной торговли в ЕС. Цены указаны в Евро без НДС. Цены уточняйте у торговых партнёров, так как они могут отличаться от рекомендаций изготовителя.



## Для непрерывного использования.

### Пневматические эксцентриковые шлифовальные машинки LEX.

Прочность, долговечность и надёжность в эксплуатации. Идеальный вариант для продолжительной работы, ведь пневматические шлифмашинки почти не требуют техобслуживания и заметно легче электроинструментов. Нужную мощность обеспечивают высоконадёжные пластинчатые двигатели, оптимальное пылеудаление — продуманная система IAS-3, а заботу о Вашем здоровье берёт на себя система гашения вибраций. Низкий расход сжатого воздуха даёт высокую экономию средств.



Пневматическая эксцентриковая шлифовальная машинка  
**LEX 3 77/2,5**

Компактная шлифмашинка весом 800 г с диаметром шлифовальной тарелки 77 мм. То, что надо для подшлифовки небольших или труднодоступных участков и кромок.

Пневматическая эксцентриковая шлифовальная машинка  
**LEX 3 125/3**  
**LEX 3 125/5**

Диаметр 125 мм и 2 разных хода шлифования: 3 мм у LEX 3 125/3 для качественного рисунка тонкого и чистового шлифования и 5 мм у LEX 3 125/5 для быстрого грубого и промежуточного шлифования.



Пневматическая эксцентриковая шлифовальная машинка  
**LEX 3 150/3**  
**LEX 3 150/5**  
**LEX 3 150/7**

Диаметр 150 мм и 3 разных хода шлифования: 3 мм у LEX 3 150/3 для качественного рисунка тонкого и чистового шлифования, 5 мм у LEX 3 150/5 для быстрого грубого и промежуточного шлифования и 7 мм у LEX 3 150/7 для быстрого съёма при грубом шлифовании.







**Высочайшее качество поверхности**

Уникальный тормоз снижает высокие обороты шлифовальной тарелки для предотвращения царапин при касании работающей машинки к поверхности, что способствует сокращению доводочных работ и затрат.



**Создан для руки**

Уверенное ведение машинки и высокоточное шлифование благодаря рукоятке с мягкой накладкой. Выверенная эргономичность делает работу неустойчивой.

**Регулирование частоты вращения в процессе шлифования**

Удобное расположение кнопки предустановки частоты вращения позволяет плавно регулировать скорость большим пальцем прямо в процессе шлифования.



**Для каждого применения своя жёсткость тарелки**

Жёсткая, мягкая, супермягкая. Festool предлагает шлифовальные тарелки трёх степеней жёсткости для учёта свойств обрабатываемого материала.

**Тройное преимущество. Система Festool IAS 3.**

Шланг IAS 3 выполняет сразу три функции: подачу сжатого воздуха, отвод отработанного воздуха и удаление пыли. Шлифовальная пыль и содержащий масло отработанный воздух отводятся от поверхности. Кроме того, благодаря отводу отработанного воздуха нет потока холодного воздуха: руки и запястья не мёрзнут, так что работа становится приятнее и безопаснее.



- 1 – Поддача сжатого воздуха
- 2 – Отвод отработанного воздуха
- 3 – Отвод пыли

## Шлифование с учётом материала благодаря регулированию частоты вращения.

### Пневматическая шлифовальная машинка RUTSCHER.

Пневматические RUTSCHER идеально лежат в руке благодаря небольшому весу и эргономичной форме. Для охраны Вашего здоровья и неустойчивой работы обе модели оснащены гасителем вибраций. Их прямоугольная форма идеально подходит для обработки плоских поверхностей.



#### Пневматическая шлифовальная машинка RUTSCHER

#### LRS 400

Специалист по большим поверхностям.  
Лёгкая и удобная.



#### Экономия затрат благодаря шлифподшве из долговечного эластомера

Шлифовальная подошва из эластомера служит невероятно долго, поскольку по сравнению с обычной пористой резиной материал MPE в 5 раз прочнее на растяжение и потому лучше подходит для особых условий применения.



Технические данные	LEX 3 77/2,5	LEX 3 125/3	LEX 3 125/5	LEX 3 150/3	LEX 3 150/5	LEX 3 150/7
Рабочее давление (напор) (бар)	6	6	6	6	6	6
Число рабочих ходов (об/мин)	21.000	19.000	19.000	20.000	20.000	20.000
Частота вращ. при эксцентр. движении (об/мин)	10.500	9.500	9.500	10.000	10.000	10.000
Ход шлифования (мм)	2,5	3	5	3	5	7
Значение вибрации ah (по одной оси) (м/с²)	0,8	1,1	1,1	2,1	2,7	3,17
Значение вибрации ah (по трем осям) (м/с²)	1,9	3,6	4,2	3,7	3,9	5,8
Расход воздуха при номинальной нагрузке (л/мин)	270	290	290	290	290	310
Ø шлифтарелки (мм)	77	125	125	150	150	150
Уровень звукового давления (дБ(A))	72	70	70	72	72	76
Масса (кг)	0,7	1	1	1	1	0,9

#### Ровные поверхности

Грубое шлифование	-	○	●	-	●	●
Предварительное шлифование	-	○	●	○	●	○
Тонкое шлифование	●	●	○	●	○	-
Финишное шлифование	●	●	-	●	-	-

#### Скругленные поверхности

Грубое шлифование	-	○	●	-	●	●
Предварительное шлифование	-	○	●	○	●	○
Тонкое шлифование	●	●	○	●	○	-
Финишное шлифование	●	●	-	●	-	-



Технические данные	LRS 400
Рабочее давление (напор) (бар)	6
Число рабочих ходов (об/мин)	14.000
Ход шлифования (мм)	4
Расход воздуха при номинальной нагрузке (л/мин)	390
Шлифовальная подошва StickFix (мм)	80 x 400
Масса (кг)	2,1

#### Углы







Грубое шлифование	●
Предварительное шлифование	●
Тонкое шлифование	-





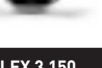



● очень хорошо подходит

○ подходит

Значения уровня шума и вибрационной нагрузки см. в руководствах по эксплуатации на [www.festool.com/vibration](http://www.festool.com/vibration)

## 03 Обработка поверхности

Комплект поставки		Цена €*	№ для заказа
<b>LEX 3 77</b>			
	<b>LEX 3 77/2,5</b> шлифовальная тарелка StickFix Ø 77 мм W-HT (мягкая), флакон масла для уборки и смазки LFC 9022 (50 мл), отвёртка SW 4, в картонной упаковке	404,00	691131
<b>LEX 3 125</b> Все модели: флакон масла для уборки и смазки LFC 9022 (50 мл), отвёртка SW 5, в картонной упаковке			
	<b>LEX 3 125/3</b> шлифовальная тарелка StickFix Ø 125 мм (супермягкая)	584,00	691140
	<b>LEX 3 125/5</b> шлифовальная тарелка StickFix Ø 125 мм (мягкая, HT)	584,00	691141
<b>LEX 3 150</b> Все модели: флакон масла для уборки и смазки LFC 9022 (50 мл), отвёртка SW 5, в картонной упаковке			
	<b>LEX 3 150/3</b> шлифовальная тарелка M8 Ø 150 мм MULTI-JETSTREAM 2 (супермягкая SW)	584,00	574996
	<b>LEX 3 150/5</b> шлифовальная тарелка M8 Ø 150 мм MULTI-JETSTREAM 2 (мягкая W)	584,00	575081
	<b>LEX 3 150/7</b> шлифовальная тарелка M8 Ø 150 мм MULTI-JETSTREAM 2 (мягкая W)	584,00	575077
<b>LRS 400</b>			
	<b>LRS 400</b> шлифовальная подошва StickFix 80 x 400 мм (мягкая), флакон масла для уборки и смазки LFC 9022 (50 мл), в картонной упаковке	654,00	574813





Оснастка		Цена €*	№ для заказа
<b>Шлифовальная тарелка</b> Все модели: в упаковке для торговых стэндов			
	<b>ST-STF-D77/6-M5 W</b> для LEX 3 77, мягкое исполнение, для надежного и универсального применения, диаметр 77 мм, присоединительная резьба M5	31,70	498694
	<b>ST-STF 125/8-M8-J H</b> для ETS EC 125, LEX 125, жесткое исполнение, термостойкая «липучка», высокая износостойкость по краям, для ровных поверхностей и узких кромок, JETSTREAM, присоединительная резьба M8	52,60	492284
	<b>ST-STF 125/8-M8-J W-HT</b> для ETS EC 125, LEX 125, мягкое исполнение, термостойкая «липучка», для универсального использования на ровных и изогнутых поверхностях, JETSTREAM, присоединительная резьба M8	52,60	492286
	<b>ST-STF 125/8-M8-J SW</b> для ETS EC 125, LEX 125, супермягкое исполнение, эластичная структура, для закруглений и изгибов большого радиуса, JETSTREAM, присоединительная резьба M8	52,60	492288
	<b>ST-STF D150/MJ2-M8-SW</b> для ETS 150, ETS EC 150, LEX 150 и WTS 150/7, супермягкое исполнение, эластичная структура, для закруглений и изгибов большого радиуса, MULTI-JETSTREAM 2, диаметр 150 мм, присоединительная резьба M8	54,10	202459
	<b>ST-STF D150/MJ2-M8-W-HT</b> для ETS 150, ETS EC 150, LEX 150 и WTS 150/7, мягкое исполнение, термостойкая «липучка», для универсального использования на ровных и изогнутых поверхностях, MULTI-JETSTREAM 2, диаметр 150 мм, присоединительная резьба M8	54,10	202458
	<b>ST-STF D150/MJ2-M8-H-HT</b> для ETS 150, ETS EC 150, LEX 150 и WTS 150/7, жесткое исполнение, термостойкая «липучка», высокая износостойкость по краям, для ровных поверхностей и узких кромок, MULTI-JETSTREAM 2, диаметр 150 мм, присоединительная резьба M8	54,10	202460
	<b>ST-STF-D185/16-M8 W</b> для LEX 185, мягкое исполнение, для универсального использования на ровных и изогнутых поверхностях, присоединительная резьба M8	62,70	490514
	<b>ST-STF-D185/16-M8 SW</b> для LEX 185, супермягкое исполнение, эластичная структура, для закруглений и изгибов большого радиуса, присоединительная резьба M8	62,70	490526







Оснастка	Цена €*	№ для заказа	
<b>Промежуточная подложка</b> Все модели: демпфирующий элемент между шлифовальным кругом и шлифовальной тарелкой, в упаковке для торговых стэндов			
	<b>IP-STF-D77/6</b> для LEX 3 77, в упаковке 2 шт., высота 10 мм, диаметр 77 мм	19,00	498818
	<b>IP-STF-D120/8-J</b> для шлифования изогнутых поверхностей и финишной обработки эксцентриковыми шлифовальными машинками Ø 125 мм, JETSTREAM, высота 15 мм, диаметр 120 мм, Ø окружности центров отверстий 90 мм	10,80	492271
	<b>IP-STF D150/MJ2-5/2</b> для эксцентриковых шлифмашин Ø 150 мм, MULTI-JETSTREAM 2, оптимальная толщина для работ по шлифованию кузовов и деталей аналогичной формы, в упаковке 2 шт., диаметр 145 мм, высота 5 мм	23,40	203348
	<b>IP-STF D150/MJ2-15/1</b> для эксцентриковых шлифмашин Ø 150 мм, MULTI-JETSTREAM 2, оптимальная толщина для работ по шлифованию выпуклых деталей, диаметр 145 мм, высота 15 мм	15,00	203351
<b>Шлифовальная подошва</b> Все модели: в упаковке для торговых стэндов			
	<b>SSH-STF-93x175/8</b> для RS 300, RS 3, LRS 93, липучка StickFix для быстрой смены абразива, размер 93 x 175 мм	31,70	483905
	<b>SSH-93x175/8</b> для RS 300, RS 3, LRS 93, для шлифовального материала без липучки, размер 93 x 175 мм	27,70	489630
	<b>SSH-STF-80x400/17</b> для LRS 400, HSK 80x400, HSK 80x200, мягкий, размер 80 x 400 мм	69,20	493140
	<b>Шлифподошва в форме утюга SSH-STF-V93x266/14</b> для RS 300, RS 3, LRS 93, StickFix, исполнение – шлифовальная подошва в форме утюга, размер 93 x 266 мм, в упаковке для торговых стэндов	45,40	486418
	<b>Шлифовальные материалы</b> на с. 134		
<b>Систейнер<sup>3</sup></b>			
	<b>SYS-STF-D77/D90/93V</b> с вкладышем для шлифовального материала Ø 77 мм, Ø 90 мм и V93, кол-во отделений 8, Размер системнера SYS3 M 112, размеры (Д x Ш x В) 396 x 296 x 112 мм	59,80	576784
	<b>SYS-STF D150</b> с вкладышами для шлифовальных материалов диаметром 150 мм, кол-во отделений 10, Размер системнера SYS3 M 237, размеры (Д x Ш x В) 396 x 296 x 237 мм	70,80	576785
	<b>SYS-STF-80x133/D125/Delta</b> с вкладышем для шлифовальных материалов 80x133 мм, Ø 125 мм и треугольных, кол-во отделений 5, Размер системнера SYS3 M 112, размеры (Д x Ш x В) 396 x 296 x 112 мм	60,50	576781
	<b>Пудра проявочная HB-Set</b> для визуального контроля шлифуемой поверхности, колодка, 2 картриджа с чёрным контрольным покрытием (по 30 г), в упаковке 2 шт., в картонной упаковке	40,20	495939
	<b>Картридж 2 x 30 г</b> дополнительный картридж с черной проявочной пудрой HB-Set (2 x 30 г), в упаковке 2 шт., в картонной упаковке	18,80 31,40 / 100 г	495940

\* Рекомендованная цена изготовителя для розничной торговли в ЕС. Цены указаны в Евро без НДС. Цены уточняйте у торговых партнёров, так как они могут отличаться от рекомендаций изготовителя.



## 03 Обработка поверхности

Оснастка	Цена €*	№ для заказа
<b>IAS шланг</b> Все модели: для LEX 3, LEX 2, LRS, антистатическое исполнение, соотв. DIN IEC 312, сопротивление утечки (DIN IEC 312) <1 мОм/м, термостойкость до + 70°C, Ø шланга 44 мм, в картонной упаковке		
<b>IAS 3-3500 AS</b> для подсоединения пневм. шлифмашинки Festool к пылеудаляющему аппарату Festool или к блоку энергообеспечения/пылеудаления, длина 3,5 м	264,20 75,49 / 1 м	497208
 <b>IAS 3-5000 AS</b> для подсоединения пневм. шлифмашинки Festool к пылеудаляющему аппарату Festool или к блоку энергообеспечения/пылеудаления, длина 5 м	312,50 62,50 / 1 м	497209
<b>IAS 3-7000 AS</b> для подсоединения пневм. шлифмашинки Festool к пылеудаляющему аппарату Festool или к блоку энергообеспечения/пылеудаления, длина 7 м	403,20 57,60 / 1 м	497210
<b>IAS 3-10000 AS</b> для подсоединения пневм. шлифмашинки Festool к блоку энергообес./пылеудаления Festool, длина 10 м	622,40 62,24 / 1 м	497211
<b>IAS шланг</b> Все модели: для LEX 3, LEX 2, LRS, антистатическое исполнение, соотв. DIN IEC 312, сопротивление утечки (DIN IEC 312) <1 мОм/м, термостойкость до + 70°C, Ø шланга 37 мм, в картонной упаковке		
 <b>IAS 3 light 3500 AS</b> для подсоединения пневм. шлифмашинки Festool к пылеудаляющему аппарату Festool или к блоку энергообеспечения/пылеудаления, длина 3,5 м	231,30 66,09 / 1 м	497478
<b>IAS 3 light 5000 AS</b> для подсоединения пневм. шлифмашинки Festool к пылеудаляющему аппарату Festool или к блоку энергообеспечения/пылеудаления, длина 5 м	272,60 54,52 / 1 м	497213
<b>IAS 3 light 7000 AS</b> для подсоединения пневм. шлифмашинки Festool к пылеудаляющему аппарату Festool или к блоку энергообеспечения/пылеудаления, длина 7 м	331,80 47,40 / 1 м	497479
<b>IAS 3 light 10000 AS</b> указание: не для комбинации CT/SR и ASA, для подсоединения пневм. шлифмашинки Festool к блоку энергообес./пылеудаления Festool, длина 10 м	513,40 51,34 / 1 м	497480
 <b>IAS-соединитель IAS 3-SD</b> для LEX 3, LEX 2, LRS, для прямого подсоединения пневм. шлифмашинки Festool к шлангу подачи воздуха (без пылеудаления), длина 90 мм, в картонной упаковке	75,30	497214
 <b>Пневматический шланг D 12,4 x 5 м</b> для LEX 3, LEX 2, LRS, IAS 3-SD, для подключения машинки требуется разъём IAS 3-SD, длина 5 м, в картонной упаковке	64,50 12,90 / 1 м	497215
 <b>Соединитель двойной IAS 3-DA-CT</b> для LEX 3, LEX 2, LRS, пылеуд. аппарата CT (не CT 11/MINI/MIDI), для одновременного подсоединения 2 пневмоинструментов с разъёмом IAS 2 и/или IAS 3 к пылеудал. аппарату Festool, не подходит для пылесосов M, в картонной упаковке	85,10	497284

Оснастка	Цена €*	№ для заказа
<b>Адаптер</b>		
 <p><b>AD-IAS/D 36</b>                      примечание: использование шлангов системы IAS 2 без данного адаптера непосредственно для удаления грязи может привести к повреждению шланга и пневматического инструмента в результате скопления пыли в местах соединения, для применения насадок D 36 со шлангами IAS 2/IAS 3, в пакетики</p>	53,70	488418
 <p><b>IAS-ZA</b>                      для установок централизованного пылеудаления, консолей Rupes, IVO, Herkules и блоков энергоснабжения Rupes, резиновая муфта для подсоед. пневмоинстр. IAS 2/IAS 3 через соединитель IAS 2/IAS 3, наружн. Ø 59/75 мм, внутр. Ø 49/57 мм, в картонной упаковке</p>	62,90	489222
 <p><b>IAS 3-FA</b>                      для LEX 3, LEX 2, LRS, для подсоединения шланга IAS 3-/IAS 3 light к блоку энергообесп. EAA или вытяжной турбине Herkules, диаметр конуса 47,5 – 51,8 мм, в упаковке для торговых стендов</p>	30,50	499025
 <p><b>IAS-соединитель IAS-S-ZA/Herkules</b>                      для подсоединения шлангов IAS 2/IAS 3 к установке центр. пылеудаления Herkules, с задвижкой, в картонной упаковке</p>	130,10	490605
<b>Масло для смазки</b> Все модели: для LEX, LRS, в пластик. бутылке		
 <p><b>LFC 9022/50</b>                      специальное масло для пневматического инструмента, 50 мл</p>	5,30 10,60 / 100 ml	201077
 <p><b>LFC 9022/1000</b>                      специальное масло для обогащения сжатого воздуха, 1 литр</p>	37,30 37,30 / 1 l	201076

\* Рекомендованная цена изготовителя для розничной торговли в ЕС. Цены указаны в Евро без НДС. Цены уточняйте у торговых партнёров, так как они могут отличаться от рекомендаций изготовителя.

## Грубая обработка на высоких оборотах.

### Ротационная шлифмашинка RAS 180 и щёточная шлифмашинка RUSTOFIX.

Наши специалисты по эффективной обработке деревянных поверхностей. Мощный 1500-ваттный электродвигатель обеспечивает высокое тяговое усилие и производительность съёма в рекордное время. Благодаря плавному пуску, постоянной скорости вращения и температурному контролю для защиты от перегрузки они идеально подходят для продолжительной работы в жёстких условиях.



#### Ротационные шлифовальные машинки **RAS 180**

Шлифмашинка с высокой производительностью съёма для обработки больших поверхностей и толстых лакокрасочных покрытий.

#### Щёточная шлифовальная машинка **RUSTOFIX BMS 180**

Щёточная шлифовальная машинка для придания рустикального эффекта деревянной поверхности: структурирование, промежуточное шлифование и выглаживание всего одним инструментом.



Технические данные	RAS 180	BMS 180
Потребляемая мощность (Вт)	1.500	1.500
Число оборотов холостого хода (об/мин)	800 – 4.000	800 – 4.000
Ø сменной шлифтарелки (мм)	180	–
Ø инструмента (мм)	–	150
Шпиндель	M14	M14
Ø разъёма пылеудаления (мм)	27	27
Масса (кг)	3,6	7,5

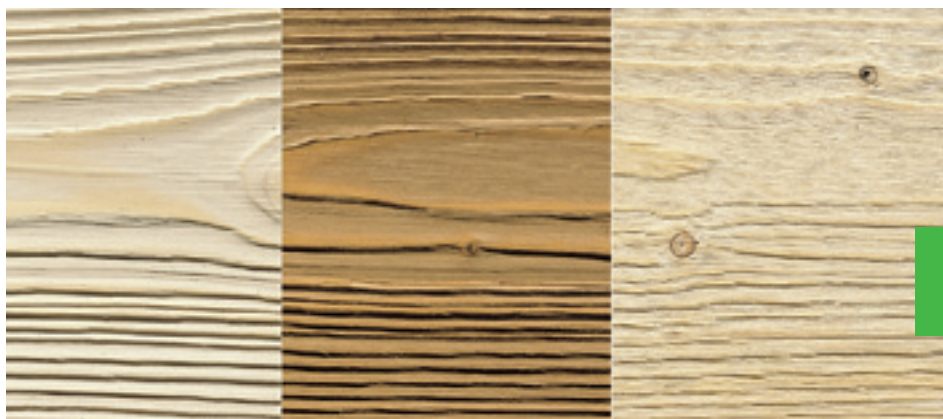









#### Для идеального удаления пыли

Защитный экран направляет опилки в сторону пылеудаляющего аппарата. Чистое рабочее место и хороший обзор заготовки гарантированы.

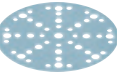
#### RUSTOFIX — две щётки в комплекте

Для структурирования поверхности или промежуточного шлифования в комплект поставки входят две щётки. Рустилоновая щётка BG 80 предлагается в качестве оснастки.

Комплект поставки		Цена €*	№ для заказа
<b>RAS 180</b>			
	<b>RAS 180 E</b> шлифовальная тарелка StickFix Ø 180 мм (мягкая), шлифовальные круги StickFix, вытяжной кожух, отвёртка SW 4, гаечный ключ SW 19, в картонной упаковке	762,00	570774
<b>BMS 180</b>			
	<b>BMS 180 E</b> щётка LD 85, щётка KB 85, вытяжной кожух, оправка, зажимной фланец, отвёртка SW 4, гаечный ключ SW 11, гаечный ключ SW 14, гаечный ключ SW 24, в кейсе	1.067,00	570775
Оснастка		Цена €*	№ для заказа
<b>Шлифовальная тарелка</b> Все модели: для RAS 180, присоединительная резьба M14, в упаковке для торговых стенов			
	<b>ST-STF-D180/0-M14 W</b> мягкое исполнение, для универсального использования на ровных и изогнутых поверхностях	49,40	485253
	<b>ST-D180/0-M14/2F</b> для фибровых кругов Ø 180 мм	49,40	485296
	<b>Шлифовальные материалы</b> на с. 139		
	<b>Рукоятка дополнительная ZG-RAS/RO</b> для RO 150, RAS, RAP 150/180, в картонной упаковке	8,50	487865
<b>Рустилоновые щётки</b> Все модели: для BMS 180, наружный Ø 150 мм, в картонной упаковке			
	<b>LD 85</b> со стальной щетиной, для структурирования, ширина 85 мм, Ø отверстия 50 мм	181,00	411549
	<b>KB 85</b> синтетическая щетина с запрессованным абразивом K80, основа из экструдированной пластмассы, для промежуточного шлифования, ширина 85 мм, Ø отверстия 16 – 30 мм	165,90	411969
	<b>BG 80</b> с сизалево́й щетиной, для выглаживания и очистки, ширина 80 мм, Ø отверстия 50 мм	134,80	411887

\* Рекомендованная цена изготовителя для розничной торговли в ЕС. Цены указаны в Евро без НДС. Цены уточняйте у торговых партнёров, так как они могут отличаться от рекомендаций изготовителя.



## 04 Шлифовальные материалы





**134** Шлифовальный материал для наших машинок

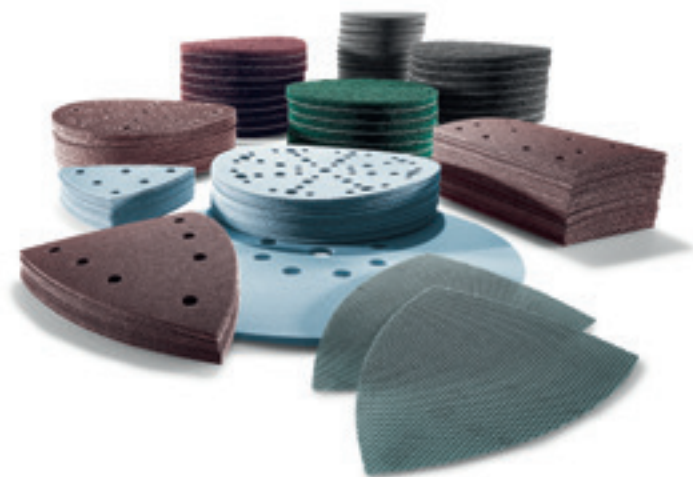



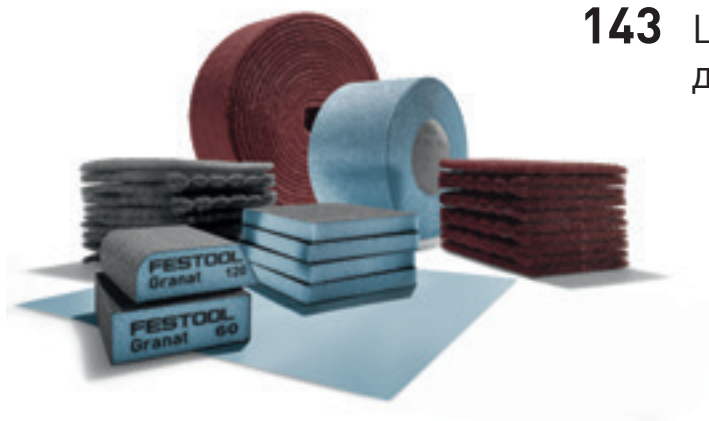



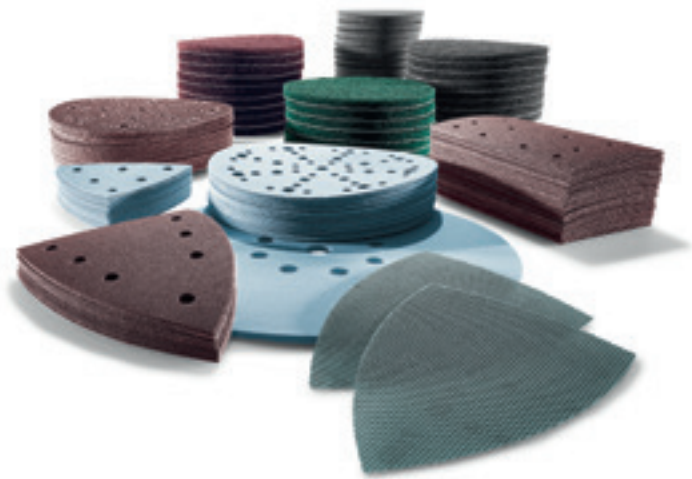

**143** Шлифовальный материал для ручного шлифования



## Шлифовальный материал для наших машинок



### Вид шлифовального материала

	<b>Granat</b>	Шлифовальная бумага P40-500 шлифовальная плёнка P800-1500
	<b>Granat Net</b>	Шлифовальный материал на сетчатой основе  Защитная подложка
	<b>Granat Soft</b>	Шлифовальная бумага на вспененной подложке
	<b>Rubin 2</b>	Шлифовальная бумага на прочной основе
	<b>Saphir</b>	Шлифовальный материал на очень прочной подложке (прочный на надрыв)
	<b>Vlies</b>	Шлифовальный войлок
	<b>Platin 2</b>	Мелкоабразивная шкурка на вспененной подложке

## Шлифовальный материал для ручного шлифования



### Granat

#### Бумага шлифовальная

- > гибкая, универсальная шлифовальная бумага для ручного шлифования слоёв краски, шпатлёвки, порозаполнителя, лаков
- > в рулоне (115 мм x 25 м) или в листах (230 x 230 мм)
- > Зернистость P40-400

### Granat

#### Шлифовальная губка

- > 4-сторонняя, формоустойчивая шлифовальная губка в двух исполнениях:
- > **Стандартный блок**; идеальный выбор для шлифования кромок и профилей; зернистость 36-60-120-220
- > **Комбинированный шлифовальный брусок с одной округлой и одной срезанной под острым углом стороной**; для шлифования труднодоступных мест и вогнутых профилей; зернистость 120



см. на с. 144



см. на с. 145

Область применения	Материал									Диапазон зернистости							
	Массив древесины	Древесно-композитные материалы	Масляная пропитка	Эмали/краски	Порозаполнитель	Шпатлёвки	Металл	Минеральные материалы	Стеклопластик	Пластмассы	Сошлифовка 24-60	Грубое шлифование 80-120	Промежуточное шлифование 150-220	Тонкое шлифование 240-500	Финишное шлифование 800-1500	Подготовка к полированию 1500-4000	Пропитка маслом/вощение
Универсальный шлифовальный материал премиум-класса (от грубого до финишного шлифования)	○	○	●	●	●	○	●	○	●	40		1500					
Идеальный выбор для обработки сильнопылящих оснований; используется в комбинации с защитной подложкой (кроме D225)	○	○	○	●	●		○	○	○	80		400					
Идеальное повторение формы поверхности для ровного рисунка шлифования по мягкой шпатлёвке (только D225)						●				80		400					
Оптимальный вариант для обработки древесины	●	●								40		220					
Для исключительной производительности при грубом шлифовании	○			●			○		●	24		80					
Для подшлифовки			●	●			●	●	○	100		800					белый/зелёный
Для правильной подготовки к полированию (сухое и мокрое шлифование)				●			●		●					400		4000	

● очень хорошо подходит ○ подходит



**Granat**

**Шлифовальная губка**

- > 2-сторонняя, гибкая шлифовальная губка; для шлифования сферических и фасонных поверхностей
- > Зернистость 60-120-220-800

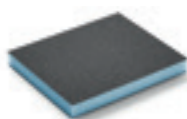

см. на с. 145



**Granat Soft**

**Мягкий шлифовальный материал в рулоне**

- > Шлифовальная бумага на вспененной подложке для равномерного распределения давления; идеальный выбор для подшлифовки и промежуточного шлифования
- > Рулон 115 мм x 25 м (с перфорацией)
- > Зернистость P120-800



см. на с. 144



**Vlies**

**Шлифовальный войлок для ручного шлифования**

- > в рулоне (115 мм x 10 м) или в виде подложек с перфорацией (115 x 152 мм)
- > для придания шероховатости и матирования старых ЛКП и перед окрашиванием
- > Зернистость от MEDIUM 100 до SUPERFINE 800



см. на с. 145



**Шлифки HSK**

- > с пылеотводом для шлифовального материала 80 x 133 мм, 115 x 228 мм, 80 x 400 мм и 80 x 200 мм
- > без пылеотвода для шлифовального материала D150 мм, 80 x 133 мм и 46 x 178 мм





см. на с. 143

LEX 377  
RO 90 DX

## Ø 77 мм





	Зернистость	В упаковке штук	Цена €*	№ для заказа		Зернистость	В упаковке штук	Цена €*	№ для заказа
	<b>Granat</b>					<b>P400</b>	50	<b>22,20</b>	497412
	P80	50	26,20	497405	P500	50	22,20	497413	
	P120	50	22,20	497406	P800	50	42,50	498929	
	P150	50	22,20	497407	P1000	50	42,50	498930	
	P180	50	22,20	497408	P1200	50	42,50	498931	
	P240	50	22,20	497409	P1500	50	42,50	498932	
	P320	50	22,20	497411					

## Ø 90 мм

	<b>Granat</b>					<b>P280</b>	100	<b>46,80</b>	497850
	P40	50	31,60	497363	P320	100	46,80	497372	
	P60	50	29,50	497364	P400	100	46,80	497373	
	P80	50	27,50	497365	P500	100	46,80	498326	
	P100	100	46,80	497366	P800	50	44,80	498327	
	P120	100	46,80	497367	P1000	50	44,80	498328	
	P150	100	46,80	497368	P1200	50	44,80	498329	
	P180	100	46,80	497369	P1500	50	44,80	498330	
	P220	100	46,80	497370					
	P240	100	46,80	497371					
	<b>Rubin 2</b>					<b>P120</b>	50	<b>23,50</b>	499081
	P40	50	31,60	499077	P150	50	23,50	499082	
	P60	50	29,50	499078	P180	50	23,50	499083	
	P80	50	27,50	499079	P220	50	23,50	499084	
	P100	50	23,50	499080					
	<b>Platin 2</b>					<b>S2000</b>	15	<b>37,30</b>	498324
	S500	15	37,30	498322	S4000	15	37,30	498325	
	S1000	15	37,30	498323					

RO 90 DX  
DX 93  
RS 300  
LRS 93  
RAS 115

## V93

	Зернистость	В упаковке штук	Цена €*	№ для заказа		Зернистость	В упаковке штук	Цена €*	№ для заказа
<b>Granat</b> 	P40	50	25,30	497390	<b>P180</b>	100	37,30	497396	
	P60	50	23,60	497391		P220	100	37,30	497397
	P80	50	22,00	497392		P240	100	37,30	497398
	P100	100	37,30	497393		P320	100	37,30	497399
	P120	100	37,30	497394		P400	100	37,30	497400
	P150	100	37,30	497395					
<b>Rubin 2</b> 	P40	50	25,30	499161	P120	50	18,70	499165	
	P60	50	23,60	499162	P150	50	18,70	499166	
	P80	50	22,00	499163	P180	50	18,70	499167	
	P100	50	18,70	499164	P220	50	18,70	499168	
<b>Ø 115 мм</b>									
<b>Rubin 2</b> 	P40	50	46,70	499085	P100	50	34,50	499088	
	P60	50	43,40	499086	P120	50	34,50	499089	
	P80	50	40,60	499087					
<b>Saphir</b> 	P24	25	47,00	484151	P50	25	40,20	485245	
	P36	25	47,00	484152	P80	25	40,20	485246	

## Приложение Festool Order\*\* Простой поиск и заказ по сети

Приложение Festool Order — это отличный инструмент для профессионалов, который помогает им легко ориентироваться при поиске оснастки и расходных материалов, составлять списки закупок и пересылать их дилеру, например по электронной почте.

Скачайте бесплатно прямо сейчас и установите на свой Android и iOS:





\* Рекомендованная цена изготовителя для розничной торговли в ЕС. Цены указаны в Евро без НДС.  
Цены уточняйте у торговых партнёров, так как они могут отличаться от рекомендаций изготовителя.  
\*\* Не доступно в Литве, Латвии, Эстонии, Украине и Республике Беларусь.



RO 125  
ETS 125  
ETSC 125  
LEX 3 125

Ø 125 мм

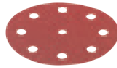
	Зернистость	В упаковке штук	Цена €*	№ для заказа		Зернистость	В упаковке штук	Цена €*	№ для заказа
<b>Granat</b> 	P40	10	15,70	497145		P220	100	72,10	497172
	P40	50	48,70	497165		P240	100	72,10	497173
	P60	10	14,60	497146		P280	100	72,10	497174
	P60	50	45,40	497166		P320	10	11,70	497150
	P80	10	13,80	497147		P320	100	72,10	497175
	P80	50	42,40	497167		P360	100	72,10	497176
	P100	100	72,10	497168		P400	100	72,10	497177
	P120	10	11,70	497148		P500	100	72,10	497178
	P120	100	72,10	497169		P800	50	69,00	497179
	P150	100	72,10	497170		P1000	50	69,00	497180
	P180	10	11,70	497149		P1200	50	69,00	497181
	P180	100	72,10	497171		P1500	50	69,00	497182
	<b>Granat Net</b>  +	P80	50	60,30		203294	P220	50	51,20
P100		50	51,20	203295	P240	50	51,20	203300	
P120		50	51,20	203296	P320	50	51,20	203301	
P150		50	51,20	203297	P400	50	51,20	203302	
P180		50	51,20	203298					
<b>Protection Pad</b> 		2	9,80	203344	для защиты шлифовальной тарелки при использовании шлифматериала на сетчатой основе				
<b>Rubin 2</b> 	P40	10	15,70	499101	P120	10	11,70	499105	
	P40	50	48,70	499093	P120	50	36,10	499097	
	P60	10	14,60	499102	P150	10	11,70	499106	
	P60	50	45,40	499094	P150	50	36,10	499098	
	P80	10	13,80	499103	P180	10	11,70	499107	
	P80	50	42,40	499095	P180	50	36,10	499099	
	P100	10	11,70	499104	P220	10	11,70	499108	
	P100	50	36,10	499096	P220	50	36,10	499109	



RO 125, ETS 125

ETSC 125, LEX 3 125

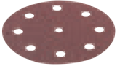

RO 150, ETS 150

LEX 3 150

## Ø 125 мм

	Зернистость	В упаковке штук	Цена €*	№ для заказа		Зернистость	В упаковке штук	Цена €*	№ для заказа
	P24	25	41,00	493124		P50	25	35,10	493126
	P36	25	41,00	493125		P80	25	35,10	493127
	100	10	32,60	201131		green	10	29,50	496510
	320	10	30,90	201132		white	10	29,50	496511
	800	10	30,90	201133					
	S400	15	41,80	492373		S2000	15	43,00	492376
	S500	15	41,80	492374		S4000	15	43,00	492377
	S1000	15	41,80	492375					

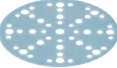
## Ø 150 мм

	P40	10	17,20	575154		P220	100	79,10	575167
	P40	50	53,50	575160		P240	100	79,10	575168
	P60	10	16,10	575155		P280	100	79,10	575169
	P60	50	50,00	575161		P320	10	12,70	575159
	P80	10	15,00	575156		P320	100	79,10	575170
	P80	50	46,60	575162		P360	100	79,10	575171
	P100	100	79,10	575163		P400	100	79,10	575172
	P120	10	12,70	575157		P500	100	79,10	575173
	P120	100	79,10	575164		P800	50	75,90	575174
	P150	100	79,10	575165		P1000	50	75,90	575175
	P180	10	12,70	575158		P1200	50	75,90	575176
	P180	100	79,10	575166		P1500	50	75,90	575177
		P80	50	66,10		203303		P220	50
P100		50	56,20	203304	P240	50		56,20	203309
P120		50	56,20	203305	P320	50		56,20	203310
P150		50	56,20	203306	P400	50		56,20	203311
P180		50	56,20	203307					

	Protection Pad	2	10,80	203343
---	----------------	---	-------	--------



для защиты шлифовальной тарелки при использовании шлифматериала на сетчатой основе

RO 150  
ETS 150  
LEX 3 150  
RAS 180

Ø 150 мм

	Зернистость	В упаковке штук	Цена €* № для заказа		Зернистость	В упаковке штук	Цена €* № для заказа
	P40	10	17,20 575178		P120	10	12,70 575182
	P40	50	53,50 575186		P120	50	39,70 575190
	P60	10	16,10 575179		P150	10	12,70 575183
	P60	50	50,00 575187		P150	50	39,70 575191
	P80	10	15,00 575180		P180	10	12,70 575184
	P80	50	46,60 575188		P180	50	39,70 575192
	P100	10	12,70 575181		P220	10	12,70 575185
	P100	50	39,70 575189		P220	50	39,70 575193
	P24	25	58,80 575194		P50	25	50,00 575196
	P36	25	58,80 575195		P80	25	50,00 575197
	100	10	34,90 201126		green	10	36,10 496508
	320	10	33,10 201127		white	10	36,10 496509
	800	10	33,10 201128				
	S400	15	49,40 492368		S2000	15	50,10 492371
	S500	15	49,40 492369		S4000	15	50,10 492372
	S1000	15	49,40 492370				

Ø 180 мм

	P40	50	68,10 499125		P120	50	50,40 499129
	P60	50	63,30 499126		P150	50	50,40 499130
	P80	50	59,30 499127		P180	50	50,40 499131
	P100	50	50,40 499128		P220	50	50,40 499132
	P24	25	98,90 485239		P50	25	84,10 485241
	P36	25	98,90 485240		P80	25	84,10 485242

LEX 2 185/7



LHS-E 225

LHS 225

## Ø 185 мм



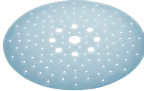
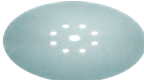

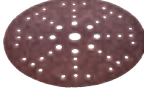
	Зернистость	В упаковке штук	Цена €* № для заказа		Зернистость	В упаковке штук	Цена €* № для заказа
	P40	50	68,10 497183		P150	100	100,50 497187
	P60	50	63,30 497184		P180	100	100,50 497188
	P80	50	59,30 497185		P240	100	100,50 497189
	P100	100	100,50 499629		P320	100	100,50 497190
	P120	100	100,50 497186		P400	100	100,50 497191

## Ø 225 мм

	P40	25	58,30 205653	P180	5	12,50 205667
	P60	25	54,40 205654	P180	25	43,20 205660
	P80	5	14,80 205665	P220	25	43,20 205662
	P80	25	50,70 205655	P240	5	12,50 205668
	P100	25	43,20 205656	P240	25	43,20 205663
	P120	5	12,50 205666	P320	5	12,50 205669
	P120	25	43,20 205657	P320	25	43,20 205664
	P150	25	43,20 205659			
	P80	25	72,70 203312	P220	25	62,00 203317
	P100	25	62,00 203313	P240	25	62,00 203318
	P120	25	62,00 203314	P320	25	62,00 203319
	P150	25	62,00 203315	P400	25	62,00 201885
	P180	25	62,00 203316			
	P80	25	108,90 204221	P180	25	92,70 204225
	P100	25	92,70 204222	P240	25	92,70 204226
	P120	25	92,70 204223	P320	25	92,70 204227
	P150	25	92,70 204224	P400	25	92,70 204228
	P24	25	120,00 205650	P36	25	120,00 205652

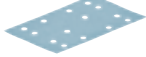
RTS 400  
 RTSC 400  
 LS 130  
 HSK-A 80x130

80 x 133 мм

	Зернистость	В упаковке штук	Цена €*	№ для заказа		Зернистость	В упаковке штук	Цена €*	№ для заказа
<b>Granat</b> 	P40	10	10,80	497127		P150	100	49,50	497121
	P40	50	33,60	497117		P180	10	8,10	497130
	P60	50	31,20	497118		P180	100	49,50	497122
	P80	10	9,50	497128		P220	100	49,50	497123
	P80	50	29,30	497119		P240	100	49,50	497124
	P100	100	49,50	499628		P280	100	49,50	497204
	P120	10	8,10	497129		P320	100	49,50	497125
	P120	100	49,50	497120		P400	100	49,50	497126
<b>Granat Net</b>  +	P80	50	46,60	203285		P220	50	39,60	203290
	P100	50	39,60	203286		P240	50	39,60	203291
	P120	50	39,60	203287		P320	50	39,60	203292
	P150	50	39,60	203288		P400	50	39,60	203293
	P180	50	39,60	203289					
<b>Protection Pad</b> 		2	9,80	203346	для защиты шлифовальной подошвы при использовании шлифматериала на сетчатой основе				
<b>Rubin 2</b> 	P40	10	10,80	499054		P120	10	8,10	499058
	P40	50	33,60	499046		P120	50	24,90	499050
	P60	10	10,10	499055		P150	10	8,10	499059
	P60	50	31,20	499047		P150	50	24,90	499051
	P80	10	9,50	499056		P180	10	8,10	499060
	P80	50	29,30	499048		P180	50	24,90	499052
	P100	10	8,10	499057		P220	10	8,10	499061
	P100	50	24,90	499049		P220	50	24,90	499053
<b>Vlies</b> 	800	5	9,40	483582					





LRS 400

HSK-A 80x400 / 80x200

DTS 400 R

DTSC 400

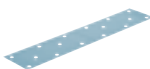
## 80 x 400 мм (перфорация под 80 x 200 мм)

	Зернистость	В упаковке штук	Цена €*	№ для заказа		Зернистость	В упаковке штук	Цена €*	№ для заказа
	<b>Granat</b> P40	50	69,70	497157		P150	50	51,50	497161
	P60	50	64,80	497158		P180	50	51,50	497162
	P80	50	60,50	497159		P240	50	51,50	497163
	P100	50	51,50	499631		P280	50	51,50	497203
	P120	50	51,50	497160		P320	50	51,50	497164

## 100 x 150 мм

	<b>Granat</b> P40	10	13,00	497131	P150	100	59,50	497139
	P40	50	40,20	497135	P180	10	9,60	497134
	P60	50	37,50	497136	P180	100	59,50	497140
	P80	10	11,40	497132	P220	100	59,50	497141
	P80	50	35,10	497137	P240	100	59,50	497142
	P100	100	59,50	499630	P320	100	59,50	497143
	P120	10	9,60	497133	P400	100	59,50	497144
	P120	100	59,50	497138				

 +	<b>Granat Net</b> P80	50	54,70	203320	P220	50	46,50	203325
	P100	50	46,50	203321	P240	50	46,50	203326
	P120	50	46,50	203322	P320	50	46,50	203327
	P150	50	46,50	203323	P400	50	46,50	203328
	P180	50	46,50	203324				

<b>Protection Pad</b>	2	9,80	203347
-----------------------	---	------	--------





для защиты шлифовальной подошвы при использовании шлифматериала на сетчатой основе

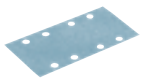

	<b>Rubin 2</b> P40	10	13,00	499141	P120	10	9,60	499145
	P40	50	40,20	499133	P120	50	29,80	499137
	P60	10	12,10	499142	P150	10	9,60	499146
	P60	50	37,50	499134	P150	50	29,80	499138
	P80	10	11,40	499143	P180	10	9,60	499147
	P80	50	35,10	499135	P180	50	29,80	499139
	P100	10	9,60	499144	P220	10	9,60	499148
	P100	50	29,80	499136	P220	50	29,80	499140

RS 300  
 LRS 93  
 RS 100  
 RS 200

93 x 178 мм

	Зернистость	В упаковке штук	Цена €* № для заказа		Зернистость	В упаковке штук	Цена €* № для заказа
	P40	50	44,00 498933		P180	100	64,90 498938
	P60	50	40,90 498934		P220	100	64,90 498939
	P80	50	38,20 498935		P240	100	64,90 498940
	P100	100	64,90 499633		P280	100	64,90 498941
	P120	100	64,90 498936		P320	100	64,90 498942
	P150	100	64,90 498937		P400	100	64,90 498943
	P40	50	44,00 499185		P120	50	32,40 499065
	P60	50	40,90 499062		P150	50	32,40 499066
	P80	50	38,20 499063		P180	50	32,40 499067
	P100	50	32,40 499064		P220	50	32,40 499068

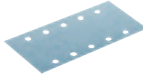
115 x 228 мм

	Зернистость	В упаковке штук	Цена €* № для заказа		Зернистость	В упаковке штук	Цена €* № для заказа
	P40	50	61,10 498944		P180	100	90,30 498949
	P60	50	56,90 498945		P220	100	90,30 498950
	P80	50	53,10 498946		P240	100	90,30 498951
	P100	100	90,30 499632		P320	100	90,30 498953
	P120	100	90,30 498947		P400	100	90,30 498954
	P150	100	90,30 498948				
	P40	50	61,10 499030		P120	50	45,20 499034
	P60	50	56,90 499031		P150	50	45,20 499035
	P80	50	53,10 499032		P180	50	45,20 499036
	P100	50	45,20 499033		P220	50	45,20 499037

BS 75  
BS 105  
СМВ 120

## 533 x 75 мм

	Зернистость	В упаковке штук	Цена €* № для заказа	Зернистость	В упаковке штук	Цена €* № для заказа
	P40	10	29,70 499155	P100	10	22,00 499158
	P60	10	27,60 499156	P120	10	22,00 499159
	P80	10	25,90 499157	P150	10	22,00 499160









## 620 x 105 мм

	P40	10	38,70 499149	P100	10	28,70 499152
	P60	10	36,00 499150	P120	10	28,70 499153
	P80	10	33,60 499151	P150	10	28,70 499154

## 820 x 120 мм

	P50	10	83,30 488081	P120	10	74,00 488084
	P80	10	83,30 488082	P150	10	74,00 488085
	P100	10	74,00 488083	P180	10	74,00 488086

## Оснастка для ручного шлифования

	Цена €* № для заказа
 <b>Ручной шлифок HSK-A 80x130</b> подходящий шлифовальный материал 80 x 133 мм, переходник для шланга Festool, адаптер с байпасом, масса 0,19 кг, в картонной упаковке	65,30 496962
 <b>Ручной шлифок HSK-A 115x226</b> подходящий шлифовальный материал 115 x 228 мм, переходник для шланга Festool, адаптер с байпасом, масса 0,28 кг, в картонной упаковке	123,80 496963
 <b>Ручной шлифок HSK-A 80x400</b> подходящий шлифовальный материал 80 x 400 мм, переходник для шланга Festool, адаптер с байпасом, масса 0,52 кг, в картонной упаковке	136,80 496964
 <b>Ручной шлифок HSK-A 80x200</b> подходящий шлифовальный материал 80 x 400 мм (делится пополам), переходник для шланга Festool, адаптер с байпасом, масса 0,2 кг, в картонной упаковке	97,80 496965
 <b>Ручные шлифки HSK-A-Set</b> подходящий шлифовальный материал 80 x 133 мм, 115 x 228 мм, 80 x 400 мм, переходник для шланга Festool, HSK-A 80x130, адаптер с байпасом, HSK-A 80x200, HSK-A 80x400, HSK-A 115x226, в картонной упаковке	423,50 497101
 <b>Ручные шлифки HSK-STF-46x178</b> для крепления StickFix, абразивная полоса 46 x 178 мм, в упаковке для торговых стендов	12,70 583129
 <b>Ручной шлифок HSK-D 150 W</b> мягкий, для крепления шлифовальных кругов StickFix Ø 150 мм, в упаковке для торговых стендов	22,90 495965
 <b>Ручной шлифок HSK-D 150 H</b> жесткий, для крепления шлифовальных кругов StickFix Ø 150 мм, в упаковке для торговых стендов	24,50 495966
 <b>Ручной шлифок HSK 80x133 H</b> жесткий, для крепления шлифовальных листов StickFix 80 x 133 мм, в упаковке для торговых стендов	24,50 495967

\* Рекомендованная цена изготовителя для розничной торговли в ЕС. Цены указаны в Евро без НДС.  
Цены уточняйте у торговых партнёров, так как они могут отличаться от рекомендаций изготовителя.

**46 x 178 мм для ручного шлифка**

	Зернистость	В упаковке штук	Цена €* № для заказа		Зернистость	В упаковке штук	Цена €* № для заказа
 Granat	P40	10	6,90 204276		P120	10	5,20 204278
	P80	10	6,10 204277		P180	10	5,20 204279

**Шлифовальный материал для ручного шлифования Granat 230 x 280 мм**

	Зернистость	В упаковке штук	Цена €* № для заказа		Зернистость	В упаковке штук	Цена €* № для заказа
 Granat	P40	10	14,00 201256		P180	10	10,30 201262
	P60	10	12,10 201257		P220	10	10,30 201263
	P80	10	11,10 201258		P240	10	10,30 201264
	P100	10	10,30 201259		P320	10	10,30 201265
	P120	10	10,30 201260		P400	10	10,30 201266
	P150	10	10,30 201261				

**Шлифовальный материал для ручного шлифования Granat в рулоне 115 мм x 25 м**

	Зернистость	В упаковке штук	Цена €* № для заказа		Зернистость	В упаковке штук	Цена €* № для заказа
 Granat	P40	1	49,40 1,98 / 1 м 201103		P150	1	37,60 1,50 / 1 м 201108
	P60	1	43,90 1,76 / 1 м 201104		P180	1	37,60 1,50 / 1 м 201109
	P80	1	40,90 1,64 / 1 м 201105		P220	1	37,60 1,50 / 1 м 201110
	P100	1	37,60 1,50 / 1 м 201106		P240	1	37,60 1,50 / 1 м 201111
	P120	1	37,60 1,50 / 1 м 201107		P320	1	37,60 1,50 / 1 м 201768

**Материал Granat Soft для ручного шлифования, в рулоне с перфорацией 115 мм x 25 м**

	Зернистость	В упаковке штук	Цена €* № для заказа		Зернистость	В упаковке штук	Цена €* № для заказа
 Granat Soft	P120	1	80,00 3,20 / 1 м 497091		P400	1	80,00 3,20 / 1 м 497096
	P150	1	80,00 3,20 / 1 м 497092		P500	1	80,00 3,20 / 1 м 497097
	P180	1	80,00 3,20 / 1 м 497093		P600	1	80,00 3,20 / 1 м 497098
	P240	1	80,00 3,20 / 1 м 497094		P800	1	80,00 3,20 / 1 м 497964
	P320	1	80,00 3,20 / 1 м 497095				

**Материал Granat для ручного шлифования, шлифовальная губка, 69 x 98 x 26 мм (4-стор.)**

	Зернистость	В упаковке штук	Цена €* № для заказа		Зернистость	В упаковке штук	Цена €* № для заказа
	36	6	4,90 201080		120	6	4,90 201082
	60	6	4,90 201081		220	6	4,90 201083

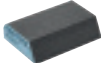
	120	6	6,90 201084
---	-----	---	-------------

**Материал Granat для ручного шлифования, шлифовальная губка, 98 x 120 x 13 мм (2-стор.)**

	60	6	4,60 201112		220	6	4,60 201114
	120	6	4,60 201113		800	6	4,60 201507

**Шлифовальный материал Vlies для ручного шлифования 115 x 152 мм**

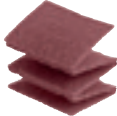
	100	25	35,50 201115		800	30	35,50 497089
	320	30	35,50 497088				

**Материал для ручного шлифования в рулоне, шлифовальный войлок, 115 мм x 10 м**

	100	1	43,10 4,31 / 1 м	201116		800	1	35,50 3,55 / 1 м	201118
	320	1	35,50 3,55 / 1 м	201117					



# 05 Полирование





**148** Ротационная  
полировальная машинка  
SHINEX

## Универсальная модель для любого вида работ. Ротационная полировальная машинка SHINEX.

С помощью акселератора с удобно расположенной рукояткой Вы можете деликатно запускать SHINEX RAP 150 на низкой частоте вращения и адаптировать её к выполняемой работе. Для постоянного числа оборотов переключатель имеет фиксированное положение. Тепло двигателя постоянно отводится через встроенный радиатор. Это не только бережёт подшипники, но и благоприятно сказывается на температуре рукоятки RAP 150: она остаётся прохладной даже при длительной работе.

Ротационная  
полировальная машинка  
**SHINEX RAP 150**



Технические данные	RAP 150-14	RAP 150-21
Потребляемая мощность (Вт)	1.200	1.200
Число оборотов холостого хода (об/мин)	600 – 1.400	900 – 2.100
Макс. Ø полировальной тарелки (мм)	150	150
Шпиндель	M14	M14
Масса (кг)	2,1	2,1













### Компактная и эргономичная

RAP 150 весит всего 2,1 кг. Изящная рукоятка с мягкой накладкой удобно лежит в руке в любом положении.

### Близко к поверхности

Небольшое расстояние от тарелки до машинки позволяет контролировать процесс полирования и снижает риск опрокидывания. Обратная сторона корпуса служит в качестве места «парковки».



Комплект поставки		Цена €*	№ для заказа
<b>RAP 150</b>	<b>Все модели: дополнительная рукоятка, тарелка полировальная StickFix Ø 150 мм</b>		
	<b>RAP 150-14 FE</b> в картонной упаковке	507,00	570809
	<b>RAP 150-21 FE</b> в картонной упаковке	507,00	570811
	<b>RAP 150-21 FE-Set Wood</b> каттер, шлифовальные круги StickFix, политура MPA 5010 OR, политура MPA 9010 BL, Полировальная губка PS STF D150x30 OR/5, Полировальная губка PS STF D150x30 BL/5, Овчина Premium LF STF D 150/1, салфетки из микроволокна, очиститель для финишной обработки, в системнере SYS MAXI	674,00	574907
Оснастка		Цена €*	№ для заказа
	<b>Полировальная тарелка PT-STF-D150-M14</b> для RAP 150, со встроенным демфером для оптимального распределения давления при полировании, для крепления полировальной оснастки, диаметр 125 мм, высота 25 мм, в упаковке для торговых стэндов	35,80	488342
	<b>Политура</b> Все модели: без использования силикона, на водной основе, объём флакона 500 мл, в пластик. бутылке		
	<b>MPA 5010 OR/0,5L</b> абразивная политура Speed Cut для одноэтапного полирования, идеально в сочетании с овчиной или полировальной губкой (ОРАНЖЕВОЙ)	32,10 64,20 / 1 л	202048
	<b>MPA 9010 BL/0,5L</b> финишная политура Speed Gloss, идеально в сочетании с полировальной губкой (ГОЛУБОЙ)	26,70 53,40 / 1 л	202050
	<b>MPA 11010 WH/0,5L</b> зеркальная политура для удаления голограмм, идеально в сочетании с полировальной губкой (БЕЛОЙ)	26,70 53,40 / 1 л	202051
	<b>Салфетка из микроволокна MPA-Microfibre/2</b> для финишного полирования лакированных поверхностей, для удаления остатков политуры и жирных пятен, в упаковке 2 шт., в упаковке для торговых стэндов	24,10	205732
	<b>Высокоглянцевое покрытие, спрей MPA SV+/0,5L</b> для нанесения воскового покрытия на ЛКП, без использования силикона, на водной основе, объём флакона 500 мл, в пластик. бутылке	23,60 47,20 / 1 л	202052
	<b>Очиститель для финишной обработки MPA F+/0,5L</b> для удаления остатков политуры и жирных пятен, без использования силикона, на водной основе, объём флакона 500 мл, в пластик. бутылке	18,70 37,40 / 1 л	202053
	<b>Каттер LZK-NM</b> с косым рифлением, для точечного удаления наплывов и неровностей, из твёрдого сплава, с вогнутой заточкой по периметру, размеры 25 x 30 мм, в упаковке для торговых стэндов	70,60	497525
	<b>Рукоятка дополнительная ZG-RAS/RO</b> для RO 150, RAS, RAP 150/180, в картонной упаковке	8,50	487865

\* Рекомендованная цена изготовителя для розничной торговли в ЕС. Цены указаны в Евро без НДС. Цены уточняйте у торговых партнёров, так как они могут отличаться от рекомендаций изготовителя.

## 05 Полирование

### Подготовка поверхности

Каттер



### Тонкое шлифование

Шлифовальная машинка ETS 150/3



Шлифовальная тарелка  
Ø 150 мм



Шлифовальный материал  
Granat P 1500  
Ø 150 мм



### Полирование

Полировальная машинка  
SHINEX RAP 150



Полировальная тарелка  
Ø 150 мм



#### Оранжевая — предварительное полирование

Губка оранжевая (средне-жесткая)  
овчина Premium  
полировальный фетр



Политура MPA 5010



#### Синяя — финишное полирование

Губка синяя (средне-мягкая)



Политура MPA 9010



### Удаление голограмм

Эксцентриковые шлифовальные машинки  
с редуктором  
ROTEX RO 150  
ROTEX RO 125  
ROTEX RO 90 DX



Полировальная тарелка  
Ø 150 мм,  
Ø 125 мм  
Ø 90 мм



#### Белая — полирование до зеркального блеска

Губка белая (мягкая)



Политура MPA 11010



### Очистка/финишная обработка

Финишный очиститель MPA F+



Высокоглянцевое покрытие,  
спрей MPA SV+



Салфетка из микроволокна  
MPA Microfibre



Чистящая салфетка RT PREMIUM





**Оставляют блестящее впечатление.  
Политуры и полировальные губки Festool.**

Простое полирование, блестящие результаты — политуры Festool идеально подходят для разных областей применения. На водной основе и без силикона в комбинации с подходящей губкой для надёжного и оптимального результата на всех видах ЛКП, при минимальном расходе. Наглядная система цветовой маркировки поможет быстро найти нужное средство.

**Политуры**

**MPA 5010**

**абразивная политура Speed Cut для одноэтапного полирования**

Высокая производительность шлифования и степень глянца.



**MPA 9010**

**финишная политура Speed Gloss**

Тонкое шлифование перед промежуточным и финишным полированием.



**MPA 11010**

**зеркальная политура для удаления голограмм**

Очень тонкое шлифование для удаления микроцарапин и голограмм.



**Полировальные губки**

**грубая**

Для полирования сильно повреждённых ЛКП (подготовка к окрашиванию)



**средней жёсткости**

Для полирования и исправления дефектов лакокрасочных покрытий. Оптимально в комбинации с MPA 5010.



**средне-мягкая**

Для придания высокой степени глянца. Оптимально в комбинации MPA 9010.



**мягкая**

Для удаления голограмм и придания глубокого глянца. Оптимально в комбинации с MPA 11010.



**очень мягкая**

Для удаления остатков политуры с окрашенной поверхности.



**Полировальный фетр и овчина**

**Жёсткий полировальный фетр**

Для предварительного полирования искусственного камня, оргстекла и лакокрасочных покрытий.

**Мягкий полировальный фетр**

Для дополнительного полирования искусственного камня, оргстекла и лакокрасочных покрытий.



**Овчина Premium**

Особенно подходит для обработки УФ-лаков и стойких к царапинам лакокрасочных покрытий.



**Финишный очиститель и восковое высокоглянцевое покрытие**

Мягкие высококачественные салфетки из микроволокна не оставляют царапин на ЛКП. Смочив их финишным очистителем, Вы без следов удалите остатки политуры и жирные пятна. Высокоглянцевое покрытие подходит для быстрого и простого вощения поверхностей. Оно консервирует, защищает и ухаживает за лакокрасочным покрытием.



RAP 80





T 15+3

T 18+3



RO 90 DX

RO 125





### Полировальная губка PoliStick для Ø 80 мм

	Диаметр	Высота, мм	Штук в упаковке	Цена €*	№ для заказа
 желтая, грубая, для полирования сильно поврежденных лакокрасочных покрытий	80 мм	20 мм	5	25,70	201989
 оранжевая, средней жёсткости, для предварительного полирования при исправлении дефектов лакокрасочных покрытий, идеально в сочетании с политурой MPA 5010	80 мм	20 мм	5	28,20	201993
 голубая, средне-мягкая, для удаления микроцарапин на лакокрасочных покрытиях, идеально в сочетании с политурой MPA 9010	80 мм	20 мм	5	25,80	202001
 белая, мягкая, для удаления голограмм и придания глубокого глянца, полирование до зеркального блеска, идеально в сочетании с политурой MPA 11010	80 мм	20 мм	5	25,80	202009
 черная, очень мягкая (вафельная), для удаления остатков политуры с окрашенной поверхности	80 мм	20 мм	5	25,70	202017



### Овчина и фетр для Ø 80 мм

 овчина для превосходных результатов полирования, идеально в сочетании с политурой MPA 5010, особенно подходит для обработки UV-лаков и лакокрасочных покрытий, устойчивых к появлению царапин, оптимальное сцепление благодаря приклеиванию велюра по всей поверхности и прошивке по периметру	80 мм	18 мм	5	42,20	202044
 фетр, жесткий, для предварительного полирования минеральных материалов, оргстекла и лакокрасочных покрытий, белая	80 мм	6 мм	5	22,40	488339
 фетр, мягкий, для тонкого полирования минеральных материалов, оргстекла и лакокрасочных покрытий, белая	80 мм	6 мм	5	22,40	488341

### Полировальная губка PoliStick для Ø 125 мм

 желтая, грубая, для полирования сильно поврежденных лакокрасочных покрытий	125 мм	20 мм	5	47,40	201990
 оранжевая, средней жёсткости, для предварительного полирования при исправлении дефектов лакокрасочных покрытий, идеально в сочетании с политурой MPA 5010	125 мм	20 мм	1	15,30	202367
	125 мм	20 мм	5	65,70	201995
 голубая, средне-мягкая, для удаления микроцарапин на лакокрасочных покрытиях, идеально в сочетании с политурой MPA 9010	125 мм	20 мм	1	13,60	202371
	125 мм	20 мм	5	58,70	202003
 белая, мягкая, для удаления голограмм и придания глубокого глянца, полирование до зеркального блеска, идеально в сочетании с политурой MPA 11010	125 мм	20 мм	1	13,60	202375
	125 мм	20 мм	5	58,70	202011
 черная, очень мягкая (вафельная), для удаления остатков политуры с окрашенной поверхности	125 мм	20 мм	1	11,70	202379
	125 мм	20 мм	5	49,50	202018





### Овчина и фетр для Ø 125 мм

 овчина для превосходных результатов полирования, идеально в сочетании с политурой MPA 5010, особенно подходит для обработки UV-лаков и лакокрасочных покрытий, устойчивых к появлению царапин, оптимальное сцепление благодаря приклеиванию велюра по всей поверхности и прошивке по периметру	125 мм	18 мм	1	15,80	202045
 фетр, жесткий, для предварительного полирования минеральных материалов, оргстекла и лакокрасочных покрытий, белая	125 мм	6 мм	5	29,70	493078
	125 мм	6 мм	5	29,70	493077



\* Рекомендованная цена изготовителя для розничной торговли в ЕС. Цены указаны в Евро без НДС. Цены уточняйте у торговых партнёров, так как они могут отличаться от рекомендаций изготовителя.

RAP 150  
RO 150  
POLLUX 180  
RAP 180

### Полировальная губка PoliStick для Ø 150 мм

	Диаметр	Высота, мм	Штук в упаковке	Цена €*	№ для заказа
 желтая, грубая, для полирования сильно поврежденных лакокрасочных покрытий	150 мм	30 мм	5	<b>69,40</b>	201991
 оранжевая, средней жёсткости, для предварительного полирования при исправлении дефектов лакокрасочных покрытий, идеально в сочетании с политурой MPA 5010	150 мм	30 мм	1	<b>20,10</b>	202369
	150 мм	30 мм	5	<b>88,70</b>	201997
 голубая, средне-мягкая, для удаления микроцарапин на лакокрасочных покрытиях, идеально в сочетании с политурой MPA 9010	150 мм	30 мм	1	<b>16,30</b>	202373
	150 мм	30 мм	5	<b>69,40</b>	202005
 белая, мягкая, для удаления голограмм и придания глубокого глянца, полирование до зеркального блеска, идеально в сочетании с политурой MPA 11010	150 мм	30 мм	1	<b>16,30</b>	202377
	150 мм	30 мм	5	<b>69,40</b>	202013
 черная, очень мягкая (вафельная), для удаления остатков политуры с окрашенной поверхности	150 мм	30 мм	1	<b>15,80</b>	202380
	150 мм	30 мм	5	<b>68,90</b>	202019



### Овчина и фетр для Ø 150 мм

 овчина для превосходных результатов полирования, идеально в сочетании с политурой MPA 5010, особенно подходит для обработки UV-лаков и лакокрасочных покрытий, устойчивых к появлению царапин, оптимальное сцепление благодаря приклеиванию велюра по всей поверхности и прошивке по периметру	150 мм	18 мм	1	<b>19,00</b>	202046
 фетр, жесткий, для предварительного полирования минеральных материалов, оргстекла и лакокрасочных покрытий, белая	150 мм	6 мм	1	<b>9,60</b>	485970
	150 мм	6 мм	5	<b>37,30</b>	488348
фетр, мягкий, для тонкого полирования минеральных материалов, оргстекла и лакокрасочных покрытий, белая	150 мм	6 мм	1	<b>9,60</b>	485972
	150 мм	6 мм	5	<b>37,30</b>	488347

### Полировальная губка PoliStick для Ø 180 мм

 желтая, грубая, для полирования сильно поврежденных лакокрасочных покрытий	180 мм	30 мм	5	<b>102,90</b>	201992
 оранжевая, средней жёсткости, для предварительного полирования при исправлении дефектов лакокрасочных покрытий, идеально в сочетании с политурой MPA 5010	180 мм	30 мм	5	<b>105,10</b>	201999
	180 мм	30 мм	5	<b>99,60</b>	202007
 голубая, средне-мягкая, для удаления микроцарапин на лакокрасочных покрытиях, идеально в сочетании с политурой MPA 9010	180 мм	30 мм	5	<b>99,60</b>	202015
	180 мм	30 мм	5	<b>99,60</b>	202015
 черная, очень мягкая (вафельная), для удаления остатков политуры с окрашенной поверхности	180 мм	30 мм	5	<b>98,30</b>	202020

### Овчина и фетр для Ø 180 мм

 овчина для превосходных результатов полирования, идеально в сочетании с политурой MPA 5010, особенно подходит для обработки UV-лаков и лакокрасочных покрытий, устойчивых к появлению царапин, оптимальное сцепление благодаря приклеиванию велюра по всей поверхности и прошивке по периметру	180 мм	18 мм	1	<b>27,60</b>	202047
 фетр, жесткий, для предварительного полирования минеральных материалов, оргстекла и лакокрасочных покрытий, белая	180 мм	6 мм	5	<b>66,30</b>	488355
	180 мм	6 мм	5	<b>66,30</b>	488354

# 06 Пылеудаление



Источник энергии, который всегда с тобой. Новый аккумулятор SYS-PowerStation. Подробнее см. на с. 324.



**160** Пылеудаляющий аппарат-систейнер CLEANTEC CTL SYS



**162** Пылеудаляющие аппараты CLEANTEC CT MINI I, MIDI I



**164** Пылеудаляющий аппарат CLEANTEC CT 15



**166** Пылеудаляющие аппараты CLEANTEC CT 26, CT 36, CT 48



**168** Пылеудаляющие аппараты CLEANTEC AUTOCLEAN CT 26 AC, CT 36 AC, CT 48 AC

**НОВИНКА**



**170** Пылеудаляющий аппарат CLEANTEC AUTOCLEAN CT 36 AC PLANEX

**НОВИНКА**



**171** Пылеудаляющие аппараты AUTOCLEAN CT 26 AC RENOFIX, CT 36 AC RENOFIX



**174** Специальные пылеудаляющие аппараты CLEANTEC CTH 26, CTH 48



**175** Специальный пылеудаляющий аппарат CLEANTEC CT 48 EC/ B22



**176** Сепаратор для крупных частиц CT-VA



Наша рекомендация: обеспечить эффективный отвод пыли.  
Важно! Выбрать подходящий пылеудаляющий аппарат.

# Делайте ставку на правильный пылеудаляющий аппарат.

Во время работы в запылённых помещениях, в особенности с использованием инструмента, эксплуатация которого сопровождается образованием пыли, необходимо принять меры по защите главного – Вашего здоровья! Вредность пыли для здоровья, с одной стороны, зависит от размера частиц пыли, с другой — от их количества и периода воздействия.

Самое коварное заключается в том, что чем меньше частицы пыли, тем глубже они проникают в лёгочную ткань. Именно поэтому тонкодисперсная пыль значительно более опасна для дыхательных путей. Многие из видов этой пыли классифицированы как особенно вредные для здоровья.

Вследствие воздействия кристаллов диоксида кремния возможно даже заболевание раком лёгких. Поэтому в целях сохранения своего здоровья при удалении минеральной пыли, содержащей частицы кварца, позаботьтесь о чистоте воздуха. Работы должны проводиться с применением проверенного и надёжного пылеудаляющего аппарата.

Подробная информация, а также данные относительно установленной ПДК вредных для здоровья веществ на рабочем месте указаны в соответствующих стандартах.



**CTL SYS**  
**CTL MINI/MIDI**  
**CTL 26/36/48**

Специалисты по удалению пыли с ПДК вредных для здоровья веществ на рабочем месте > 1 мг/м³.



**CTM 26/36/48**  
**CTM MIDI**

Специалисты по удалению пыли с ПДК вредных веществ ≥ 0,1 мг/м³. Для удаления древесной, минеральной и кварцевой пыли.



**CTH 26/48**

Специалисты по удалению пыли с ПДК вредных веществ < 0,1 мг/м³. Для удаления канцерогенной и патогенной пыли, например асбеста и плесени.



**CTL 48 LE EC/B 22**  
**CTM 48 LE EC/B 22**

Специально предназначен для сбора горючей и взрывоопасной пыли.

## Классы пыли согласно EN 60335-2-69, приложение AA

	подходит	Макс. коэфф. пропускания (испытание)	Утилизация	Опасность загрязнения
<b>L (Low)</b>	> Пыль с ПДК вредных веществ > 1 мг/м³	1 % (фильтрующий материал)		
<b>M (Medium)</b>	> Пыль с ПДК вредных веществ ≥ 0,1 мг/м³ > минеральная пыль > Древесная пыль	0,1 % (суммарно на аппарат, включая тест на удаление мебельных гвоздей)	небольшое количество пыли	клапан-затвор на фильтроэлементе для транспортировки
<b>H (High)</b>	> Пыль с ПДК вредных веществ < 0,1 мг/м³ > канцерогенная пыль > Пыль с патогенными микроорганизмами	0,005 % (суммарно на аппарат, включая тест на удаление мебельных гвоздей)	без пыли	клапан-затвор на фильтроэлементе для транспортировки

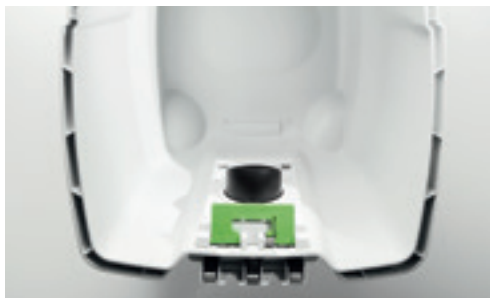

#### Полное использование объёма

Благодаря продуманной геометрии резервуара, с точно подобранным по форме мешком-пылесборником SELF-CLEAN и компактным плоским фильтром, объём нетто равен объёму брутто.



#### Новый и ещё лучше: док для крепления системеров

Простая транспортировка, полный порядок и высокая функциональность в использовании. Док T-LOC для надёжного крепления системера, сортейнера и инструментального ящика SYS-ToolBox.



#### Устройство для намотки кабеля

Кабель быстро и аккуратно наматывается на новый кронштейн и, благодаря продуманному откидному механизму, так же просто снимается с него без разматывания. Теперь и на компактных пылеудаляющих аппаратах СТ MINI и MIDI.



#### Отсек для шланга

Встроенный отсек для шланга делает излишними неудобные наружные крючки и защищает всасывающий шланг и сетевую кабель от возможных повреждений. Размещённый внутри отсека всасывающий шланг гарантирует компактность и лёгкость транспортировки.



#### Гладкий всасывающий шланг с муфтой CLEANTEC

Новый гибкий всасывающий шланг в оплётке идеально скользит по всем поверхностям, имеет увеличенный срок службы и повышенную мощность всасывания. Новая муфта CLEANTEC с байонетной защёлкой надёжно удерживает шланг на инструменте.



#### Автоматическая система очистки фильтра AUTOCLEAN

Увеличенные интервалы очистки при неизменной интенсивности всасывания. Система автоматической очистки фильтра AUTOCLEAN заменяет ручную очистку фильтрующего элемента. Индивидуальная плавная регулировка интервалов очистки гарантирует неизменно высокую силу всасывания.

# Лучший выбор для работы без пыли.

Для работ на выезде и с заботой о здоровье созданы новые компактные пылеудаляющие аппараты СТ MINI и MIDI с инновационным сенсорным управлением, внутренним отсеком для хранения гладкого всасывающего шланга, функциональной плоской поверхностью и ручной очисткой с быстрым доступом к основному фильтру снаружи.



Аппараты СТМ MIDI теперь имеют допуск к работе с пылью класса М и функцию распознавания пылеудаления для автоматической настройки диаметра всасывающего шланга.

Модуль Bluetooth® уже встроен в СТ MINI и MIDI и легко дооснащается в аппаратах СТ 26/36/48: эта инновационная технология одинаково полезна как для быстрой очистки в короткие паузы, так и при работе с аккумуляторными инструментами.





## Простое взаимодействие: пылеудаление с управлением по Bluetooth®.

### Уже встроен или просто дооснащается

Модуль Bluetooth® уже встроен в СТ MINI и MIDI и дооснащается в свободное гнездо в аппаратах CLEANTEC СТ 26/36/48\*: теперь Вы можете дистанционно управлять пылеудалением с пульта ДУ на всасывающем шланге или через аккумулятор Bluetooth® на инструменте.

### Дистанционное управление Bluetooth®

Вам не нужно специально подходить к пылеудаляющему аппарату, чтобы включить его. Даже когда аппарат находится в автоматическом режиме. Очень удобно для быстрой очистки в короткие паузы.

### Аккумуляторы Bluetooth®

Взаимодействуют через Bluetooth® с модулем Bluetooth® на пылеудаляющем аппарате — и запускают аппарат при включении инструмента. Предлагаются в качестве оснастки и входят в комплект поставки многих аккумуляторных инструментов Festool.



\* Модуль Bluetooth® предлагается в качестве оснастки. Установку должен проводить специалист-электрик.



# Новый формат чистоты.

## Пылеудаляющий аппарат-систейнер.

CLEANTEC CTL SYS — идеальный пылеудаляющий аппарат для быстрого и мобильного выполнения монтажных и сервисных работ: компактный, лёгкий, тихий, с возможностью компоновки с системнерами.



### Пылеудаляющий аппарат-систейнер **CLEANTEC CTL SYS**

Компонуется с системнерами T-LOC для оптимальной организации рабочего места.

Технические данные	CTL SYS
Потребляемая мощность (Вт)	1.000
Макс. скорость пылеудаления (л/мин)	3.000
Макс. разрежение (Па)	20.000
Площадь фильтроэлемента (см <sup>2</sup> )	5.357
Длина сетевого кабеля с резиновой изоляцией (м)	5
Макс. объём резервуара/пылесборника (л)	4,5/3,5
Размеры (Д x Ш x В) (мм)	396 x 296 x 270
Мощность подключаемого инструмента, макс. (Вт)	1.200
Масса (кг)	6,9





**Чисто даже в самых дальних углах**

Для наведения порядка в труднодоступных местах CTL SYS оснащён пазовой насадкой и насадкой для мебели.



**Удобная транспортировка, без лишних движений**

Благодаря входящему в комплект поставки ремню CTL SYS удобно переносить на плече. Ваши руки будут свободны, чтобы взять с собой необходимый материал или другие инструменты.



**Мобильное пылеудаление**

Поставьте CTL SYS на роликовую доску SYS-Cart, и он последует за Вами повсюду, обеспечивая высокую интенсивность всасывания благодаря турбине мощностью 1000 Вт.



**Гладкий и гибкий**

Гладкий, эластичный и очень прочный всасывающий шланг отличается повышенным удобством в обращении и увеличенным сроком службы. Он скользит по любой поверхности, не цепляясь за кромки, а его коническая форма повышает интенсивность всасывания.

**Комплект поставки**

	Цена €*	№ для заказа
<b>CTL SYS</b>		
 <p><b>CTL SYS</b> мешок-пылесборник (установлен), гладкий всасывающий шланг Ø 27 x 3 м, антистат. с угловым компенсатором кручения и присоединительной муфтой с байонетным замком, отсек для шланга, док для крепления системеров с замком T-LOC, насадка для мебели D 36 PD, пазовая насадка D 36 FD-150, ремень для переноски SYS-CT, в картонной упаковке</p>	<b>348,00</b>	575279

\* Рекомендованная цена изготовителя для розничной торговли в ЕС. Цены указаны в Евро без НДС. Цены уточняйте у торговых партнёров, так как они могут отличаться от рекомендаций изготовителя.

## Компактный. Мобильный. Продуманный.

### Пылеудаляющие аппараты СТ MINI I и СТ MIDI I.

Небольшой вес, компактные размеры и множество инновационных функций — новые компактные пылеудаляющие аппараты СТ MINI I и MIDI I великолепны во всём. Интуитивное сенсорное управление и ровная верхняя поверхность для инструментов и рабочих материалов. Скрытый отсек для шланга, замок T-LOC и практичный механизм размотки кабеля обеспечивают порядок и высокий темп работы.



#### Пылеудаляющий аппарат **CLEANTEC СТ MINI I**



Резервуар-пылесборник объёмом 10 л для пыли класса L.



#### Пылеудаляющий аппарат **CLEANTEC СТ MIDI I**



С автоматическим распознаванием пылеудаления и резервуаром-пылесборником объёмом 15 л для пыли класса L/M.





**Сенсорное управление**

Новая сенсорная панель без выступающих ручек и кнопок для интуитивного управления даже в перчатках. Пылеудаляющий аппарат сразу включается в автоматическом режиме. Устройство автоматического включения для сетевых и аккумуляторных инструментов с технологией Bluetooth® и пультом ДУ Bluetooth® уже активировано.

**Ручная очистка**

Ручная очистка забитого основного фильтра или заполненного мешка-пылесборника позволяет восстановить интенсивность всасывания и увеличить заполняемый объём.



**Замена фильтра снаружи**

Быстро, легко и без вспомогательных инструментов.



**Гладкий всасывающий шланг**

Коническая форма повышает интенсивность всасывания, а гладкая поверхность скользит, не цепляясь, по любым поверхностям.

Просто взаимодействует.  
**Встроенная технология Bluetooth®**

Для автоматического включения пылеудаляющего аппарата с пульта ДУ или через аккумулятор Bluetooth®. Дооснащение не требуется. Идеально подходит для работы инструментами с аккумулятором Bluetooth®.

Подробнее см. на стр. 23



## Специалист по уборке.

### Практичный пылеудаляющий аппарат.

Идеальный вариант для уборки на стройплощадке, в автомастерских и офисах: CLEANTEC CT 15 предназначен для удаления пыли, грязи и жидкостей. Благодаря особой форме резервуара, все 15 литров объёма используются практически полностью, что увеличивает интервалы между заменами мешка-пылесборника.



#### Пылеудаляющий аппарат **CLEANTEC CT 15**

Оснастка для уборки входит в комплект поставки. Пылеудаляющий аппарат с резервуаром-пылесборником объёмом 15 л.

#### Оснастка для уборки – всегда под рукой

Пазовая насадка для труднодоступных мест и насадка для мебели убираются на хранение в аппарат.







#### Сенсорное управление

Сенсорная интуитивная панель без выступающих кнопок позволяет управлять аппаратом не снимая перчаток и в условиях повышенного загрязнения.





Технические данные	CTL MINI I	CTL MIDI I	CTM MIDI I	CT 15
Потребляемая мощность (Вт)	350 – 1.200	350 – 1.200	350 – 1.200	350 – 1.200
Макс. скорость пылеудаления (л/мин)	3.700	3.700	3.700	3.700
Макс. разрежение (Па)	24.000	24.000	24.000	24.000
Площадь фильтроэлемента (см²)	3.369	3.369	3.369	3.369
Длина сетевого кабеля с резиновой изоляцией (м)	7,5	7,5	7,5	5,5
Макс. объём резервуара/пылесборника (л)	10/7,5	15/12,5	15/12,5	15/12,5
Размеры (Д x Ш x В) (мм)	470 x 320 x 455	470 x 320 x 495	470 x 320 x 495	470 x 320 x 430
Мощность подключаемого инструмента, макс. (Вт)	2.200	2.200	2.200	2.200
Масса (кг)	11	11,3	11,3	11,2

Комплект поставки	Цена €*	№ для заказа
<b>CT MINI I</b>		
 <p><b>CTL MINI I</b> высокоэффективный основной фильтр, гладкий всасывающий шланг Ø 27/32 x 3,5 м, антистат., мешок-пылесборник SELF-CLEAN SC-FIS-CT, отсек для шланга, кронштейн для кабеля, док для крепления системеров с замком T-LOC, в картонной упаковке</p>	439,00	574840**
<b>CT MIDI I</b>		
 <p><b>CTL MIDI I</b> Все модели: высокоэффективный основной фильтр, гладкий всасывающий шланг Ø 27/32 x 3,5 м, антистат., мешок-пылесборник SELF-CLEAN SC-FIS-CT, отсек для шланга, кронштейн для кабеля, док для крепления системеров с замком T-LOC, в картонной упаковке</p>	479,00	574832**
 <p><b>CTM MIDI I</b> всасывающая муфта с байпасом</p>	581,00	574822**
<b>CT 15</b>		
 <p><b>CT 15 E</b> Все модели: высокоэффективный основной фильтр, всасывающий шланг Ø 27/32 x 3,5 м, мешок-пылесборник SELF-CLEAN SC-FIS-CT, пазовая насадка D 36 FD-150, насадка для мебели D 36 PD, в картонной упаковке</p>	310,00	574827
 <p><b>CT 15 E-Set</b> патрубок изогнутый D 36 HR-K AS, удлинительные патрубки D 36 VR-K AS, насадка для пола из 4 частей D 36 BD270</p>	345,00	575988

\* Рекомендованная цена изготовителя для розничной торговли в ЕС. Цены указаны в Евро без НДС. Цены уточняйте у торговых партнёров, так как они могут отличаться от рекомендаций изготовителя.  
 \*\* Данный товар недоступен в Украине и Республике Беларусь. Обратитесь к нашим торговым партнёрам или посетите вебсайт, чтобы узнать, имеется ли в продаже альтернативный товар. Значения уровня шума и вибрационной нагрузки см. в руководствах по эксплуатации на [www.festool.com/vibration](http://www.festool.com/vibration)



## Истинное величие идёт изнутри.

### Универсальные пылеудаляющие аппараты.

Компактные, но достаточно эффективные. Лёгкие, но при этом мощные. На стройплощадке или в мастерской. CLEANTEC CT 26/36/48 имеют большой резервуар-пылесборник при компактных наружных габаритах. Невероятно компактная мощная турбина выдаёт необходимую мощность всасывания 3900 л/мин. Антистатическая функция предохраняет от ударов статическим электричеством во время работы.



#### Пылеудаляющий аппарат **CLEANTEC CT 36**

Резервуар-пылесборник для пыли класса L и M объёмом 36 л.



#### Пылеудаляющий аппарат **CLEANTEC CT 26**

Резервуар-пылесборник объёмом 26 л для пыли класса L и M.



#### Пылеудаляющий аппарат **CLEANTEC CT 48**

Резервуар-пылесборник для пыли класса L и M объёмом 48 л.



**Большая вместимость**

Благодаря плоскому фильтру и ровному внутреннему контуру резервуара мешко-пылесборник полностью разворачивается. Это обеспечивает равномерное заполнение и почти 100%-е использование объёма мешка-пылесборника.



**Гладкий и гибкий**

Гладкий, эластичный и очень прочный всасывающий шланг отличается повышенным удобством в обращении и увеличенным сроком службы. Он скользит по любой поверхности, не цепляясь за кромки, а его коническая форма повышает интенсивность всасывания.



**Безопасная транспортировка**

Оснастку и инструменты в системнере, сортейнере и ящике SYS-ToolBox с замком T-LOC можно просто закрепить на пылеудаляющем аппарате через специальный док.



**Возможно дооснащение**

Любой пылеудаляющий аппарат можно дооснастить дополнительными модулями, например, пневмомодулем, розеткой для тока длительной нагрузки, розеткой с автоматическим включением/выключением, модулем EAA или Bluetooth®.

**Наш сервис.  
Ваш успех.**

Широкий спектр практических услуг для Вас и Вашего инструмента. Наряду с превосходными инструментами мы предлагаем высококлассный сервис.

Подробнее см. на стр. 4



\* Рекомендованная цена изготовителя для розничной торговли в ЕС. Цены указаны в Евро без НДС. Цены уточняйте у торговых партнёров, так как они могут отличаться от рекомендаций изготовителя. Значения уровня шума и вибрационной нагрузки см. в руководствах по эксплуатации на [www.festool.com/vibration](http://www.festool.com/vibration)

## Открытый фильтр. Полная автоматика. Пылеудаляющие аппараты с функцией самоочистки.

Система автоматической очистки фильтра AUTOCLEAN (AC) защищает фильтр от забивания и обеспечивает постоянно высокую интенсивность всасывания больших объёмов тонкой пыли. Антистатическая функция предохраняет от ударов статическим электричеством во время работы.



### Пылеудаляющий аппарат **CLEANTEC СТ 26 AC**

Резервуар-пылесборник объёмом 26 л для пыли класса L и M.



### Пылеудаляющий аппарат **CLEANTEC СТ 36 AC**

Резервуар-пылесборник для пыли класса L и M объёмом 36 л.



### Пылеудаляющий аппарат **CLEANTEC СТ 48 AC**

Резервуар-пылесборник для пыли класса L и M объёмом 48 л.





#### Настройки очистки фильтра

Поворотный выключатель служит для плавной регулировки интервалов очистки. Чем короче интервалы, тем интенсивнее очистка.



#### Гладкий и гибкий

Гладкий, эластичный и очень прочный всасывающий шланг отличается повышенным удобством в обращении и увеличенным сроком службы. Он скользит по любой поверхности, не цепляясь за кромки, а его коническая форма повышает интенсивность всасывания.



#### Возможно дооснащение

Любой пылеудаляющий аппарат можно дооснастить дополнительными модулями, например, пневмомодулем, розеткой для тока длительной нагрузки, розеткой с автоматическим включением/выключением, модулем EAA или Bluetooth®.

#### Безопасная транспортировка

Оснастку и инструменты в системнере, сортейнере и ящике SYS-ToolBox с замком T-LOC можно просто закрепить на пылеудаляющем аппарате через специальный док.



## То, что надо для жёстких условий стройплощадки Сепаратор для крупных частиц СТ-VA.

Циклонный сепаратор справится с высоким объёмом образования пыли. Он разгружает основной фильтр и таким образом поддерживает постоянно высокую мощность всасывания.

Подробнее см. на стр. 176





## Идеально подходит для сухой отделки.

### Пылеудаляющий аппарат для шлифовальной машинки PLANEX.

Мощный CLEANTEC CTM 36 AC PLANEX с объёмом резервуара-пылесборника 36 л идеально подходит для высокой производительности съёма шлифмашинки PLANEX. Он серийно оснащается прочным на излом шлангом и клапаном-задвижкой ComfortClean для повышения эффективности очистки фильтра.

**НОВИНКА**



#### Пылеудаляющий аппарат **CLEANTEC CT 36 AC PLANEX**

С резервуаром-пылесборником объёмом 36 л для пыли класса М.



#### Пылеудаляющий аппарат **CLEANTEC CT 36 AC LHS**

Резервуар-пылесборник для пыли класса L и M объёмом 36 л.

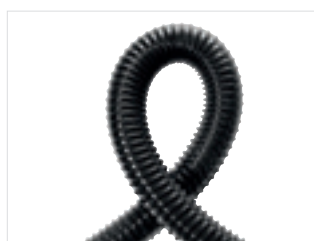

#### Высочайшая гибкость

Очень гибкий и прочный на излом всасывающий шланг.

#### Комфорт и экономия времени

Шлифмашинка для стен и потолков надёжно лежит на держателе инструментов. В этом положении очень удобно заменять шлифматериал или регулировать длину рукоятки PLANEX. С практичной ручкой для переноски.



## Эффективное решение сложных задач.

### Строительный пылеудаляющий аппарат с системой автоматической очистки.

Конёк пылеудаляющих аппаратов семейства RENOFIX — сбор больших объёмов пыли, как например, при работе зачистным фрезером или алмазной шлифмашиной. Автоматическая система AUTOCLEAN (AC) регулярно очищает высокоэффективный фильтрующий элемент, поддерживая постоянно высокую интенсивность всасывания.



Пылеудаляющий аппарат

#### CLEANTEC СТ 36 AC RENOFIX

Резервуар-пылесборник для пыли класса L и M объёмом 36 л.

**НОВИНКА**



**НОВИНКА**



Пылеудаляющий аппарат

#### CLEANTEC СТ 26 AC RENOFIX

С резервуаром-пылесборником объёмом 26 л для пыли класса L.



#### Превосходство в системе

Стыкуется на доке с системой-рами и сортейнерами. Система гнёзд для дополнительных модулей: пневмоинструментов или инструментов с Bluetooth®.



#### Ручная очистка

Очистить даже сильно забитый фильтр очень просто: нужно вручную перекрыть входное отверстие резервуара клапаном-здвижкой ComfortClean, чтобы в нём создалось сильное разрежение, под действием которого фильтр мгновенно очищается.

## 06 Пылеудаление











Технические данные	CT 26	CT 36	CT 48	CT 26 AC	CT 36 AC	CT 48 AC
Потребляемая мощность (Вт)	350 – 1.200	350 – 1.200	350 – 1.200	350 – 1.200	350 – 1.200	350 – 1.200
Макс. скорость пылеудаления (л/мин)	3.900	3.900	3.900	3.900	3.900	3.900
Макс. разрежение (Па)	24.000	24.000	24.000	24.000	24.000	24.000
Длина сетевого кабеля с резиновой изоляцией (м)	7,5	7,5	7,5	7,5	7,5	7,5
Макс. объём резервуара/пылесборника (л)	26/24	36/34	48/46	26/24	36/34	48/46
Размеры (Д x Ш x В) (мм)	630 x 365 x 540	630 x 365 x 596	740 x 406 x 1.005	630 x 365 x 540	630 x 365 x 596	740 x 406 x 1.005
Мощность подключаемого инструмента, макс. (Вт)	2.400	2.400	2.400	2.400	2.400	2.400
Масса (кг)	13,7	14,4	18,8	14,7	15,2	19,6



Технические данные	CT 36 AC LHS	CT 36 AC PLANEX	CT 26 AC RENOFIX	CT 36 AC RENOFIX
Потребляемая мощность (Вт)	350 – 1.200	350 – 1.200	350 – 1.200	350 – 1.200
Макс. скорость пылеудаления (л/мин)	3.900	3.900	3.900	3.900
Макс. разрежение (Па)	24.000	24.000	24.000	24.000
Длина сетевого кабеля с резиновой изоляцией (м)	7,5	7,5	7,5	7,5
Макс. объём резервуара/пылесборника (л)	36/34	36/34	26/24	36/34
Размеры (Д x Ш x В) (мм)	630 x 365 x 596	630 x 365 x 596	673 x 365 x 540	673 x 365 x 522
Мощность подключаемого инструмента, макс. (Вт)	2.400	2.400	2.200	2.200
Масса (кг)	15,2	15,2	14,5	15,2

### Комплект поставки

		Цена €*	№ для заказа
	<b>CT 26</b> Все модели: высокоэффективный основной фильтр, гладкий всасывающий шланг Ø 27/32 x 3,5 м, антистат., отсек для шланга, док для крепления системеров с замком T-LOC, кронштейн для кабеля, в картонной упаковке		
	<b>CTL 26 E</b> мешок-пылесборник SELFCLEAN	606,00	574947
	<b>CTL 26 E SD</b> мешок-пылесборник SELFCLEAN, 2-я розетка для тока длительной нагрузки	649,00	574955
	<b>CTL 26 E SD E/A</b> мешок-пылесборник SELFCLEAN, 2-я розетка с автоматическим включением/выключением	649,00	574956
	<b>STM 26 E</b> мешок-пылесборник SELFCLEAN, заглушка канала всасывания	807,00	574981
	<b>CT 36</b> Все модели: высокоэффективный основной фильтр, мешок-пылесборник SELFCLEAN, гладкий всасывающий шланг Ø 27/32 x 3,5 м, антистат., отсек для шланга, док для крепления системеров с замком T-LOC, кронштейн для кабеля, в картонной упаковке		
	<b>CTL 36 E</b>	731,00	574965
	<b>STM 36 E</b> заглушка канала всасывания	925,00	574988
	<b>CTL 36 E LE</b> пневматический модуль	925,00	574972
	<b>STM 36 E LE</b> заглушка канала всасывания, пневматический модуль	1.116,00	574990

Комплект поставки		Цена €*	№ для заказа
	<b>СТ 48</b> Все модели: высокоэффективный основной фильтр, мешок-пылесборник SELF-CLEAN, гладкий всасывающий шланг Ø 27/32 x 3,5 м, антистат., отсек для шланга, док для крепления системных с замком T-LOC, кронштейн для кабеля, рукоятка для транспортировки, в картонной упаковке		
	<b>CTL 48 E</b> мешок-пылесборник SELF-CLEAN	836,00	574975
	<b>СТМ 48 E</b> заглушка канала всасывания	1.022,00	574992
	<b>СТ 26 AC</b> Все модели: высокоэффективный основной фильтр, мешок для утилизации, гладкий всасывающий шланг Ø 27/32 x 3,5 м, антистат., отсек для шланга, док для крепления системных с замком T-LOC, кронштейн для кабеля, в картонной упаковке		
	<b>CTL 26 E AC</b> мешок-пылесборник SELF-CLEAN	710,00	574945
	<b>СТМ 26 E AC</b> мешок-пылесборник SELF-CLEAN, заглушка канала всасывания	906,00	574978
	<b>СТ 36 AC</b> Все модели: высокоэффективный основной фильтр, мешок для утилизации, гладкий всасывающий шланг Ø 27/32 x 3,5 м, антистат., отсек для шланга, док для крепления системных с замком T-LOC, кронштейн для кабеля, в картонной упаковке		
	<b>CTL 36 E AC</b> мешок-пылесборник SELF-CLEAN	835,00	574958
	<b>СТМ 36 E AC</b> мешок-пылесборник SELF-CLEAN, заглушка канала всасывания	1.024,00	574983
	<b>СТ 48 AC</b> Все модели: высокоэффективный основной фильтр, отсек для шланга, мешок для утилизации, гладкий всасывающий шланг Ø 27/32 x 3,5 м, антистат., док для крепления системных с замком T-LOC, кронштейн для кабеля, рукоятка для транспортировки, в картонной упаковке		
	<b>CTL 48 E AC</b> мешок-пылесборник SELF-CLEAN	935,00	574974
	<b>СТМ 48 E AC</b> мешок-пылесборник SELF-CLEAN, заглушка канала всасывания	1.122,00	574991
	<b>СТ 36 AC PLANEX</b> Все модели: высокоэффективный основной фильтр, всасывающий шланг (прочный на излом) D36x3,5-AS/LHS 225, мешок для утилизации, клапан-задвижка ComfortClean, отсек для шланга, кронштейн для кабеля, в картонной упаковке		
	<b>CTL 36 E AC-LHS</b> мешок-пылесборник SELF-CLEAN	852,00	574960
	<b>СТМ 36 E AC-LHS</b> мешок-пылесборник SELF-CLEAN	1.037,00	574984
	<b>CTL 36 E AC-PLANEX</b> мешок-пылесборник SELF-CLEAN, держатель инструмента PLANEX	885,00	576850
	<b>СТМ 36 E AC-PLANEX</b> мешок-пылесборник SELF-CLEAN, держатель инструмента PLANEX	1.070,00	576853
	<b>СТ 26 AC RENOFIX</b> Все модели: высокоэффективный основной фильтр, мешок для утилизации, гладкий всасывающий шланг Ø 36/32 x 3,5 м, антистат., клапан-задвижка ComfortClean, отсек для шланга, кронштейн для кабеля, в картонной упаковке		
	<b>CTL 26 E AC RENOFIX</b> высокоэффективный основной фильтр, мешок для утилизации, гладкий всасывающий шланг Ø 36/32 x 3,5 м, антистат., клапан-задвижка ComfortClean, отсек для шланга, кронштейн для кабеля, в картонной упаковке	727,00	575841
	<b>СТ 36 AC RENOFIX</b> Все модели: высокоэффективный основной фильтр, мешок для утилизации, гладкий всасывающий шланг Ø 36/32 x 3,5 м, антистат., клапан-задвижка ComfortClean, отсек для шланга, кронштейн для кабеля, в картонной упаковке		
	<b>CTL 36 E AC RENOFIX</b> высокоэффективный основной фильтр, мешок для утилизации, гладкий всасывающий шланг Ø 36/32 x 3,5 м, антистат., клапан-задвижка ComfortClean, отсек для шланга, кронштейн для кабеля, в картонной упаковке	852,00	575842
	<b>СТМ 36 E AC RENOFIX</b> высокоэффективный основной фильтр, мешок для утилизации, гладкий всасывающий шланг Ø 36/32 x 3,5 м, антистат., клапан-задвижка ComfortClean, отсек для шланга, кронштейн для кабеля, в картонной упаковке	1.037,00	575846

\* Рекомендованная цена изготовителя для розничной торговли в ЕС. Цены указаны в Евро без НДС. Цены уточняйте у торговых партнёров, так как они могут отличаться от рекомендаций изготовителя.

## Удаление опасной пыли.

### Специальные пылеудаляющие аппараты.

CLEANTEC СТН надёжно удаляет опасную для здоровья пыль с содержанием асбеста и плесени, вредных пропиток для древесины, пыль минеральных волокон, свинец, кадмий, никель и цинкохромат. Он предназначен для сбора канцерогенной и патогенной пыли благодаря высокой степени очистки воздуха 99,995 %.



#### Пылеудаляющий аппарат CLEANTEC СТН 26

Резервуар-пылесборник объёмом 26 л для пыли класса Н.



#### Пылеудаляющий аппарат CLEANTEC СТН 48

Резервуар-пылесборник для пыли класса Н объёмом 48 л.



Технические данные	СТН 26	СТН 48
Потребляемая мощность [Вт]	350 – 1.000	350 – 1.000
Макс. скорость пылеудаления [л/мин]	3.900	3.900
Макс. разрежение [Па]	24.000	24.000
Площадь фильтроэлемента [см²]	6.318	6.318
Длина сетевого кабеля с резиновой изоляцией [м]	7,5	7,5
Макс. объём резервуара/пылесборника [л]	26/24	48/46
Размеры [Д x Ш x В] (мм)	630 x 365 x 540	740 x 406 x 1.005
Мощность подключаемого инструмента, макс. [Вт]	2.400	2.400
Масса [кг]	13,9	18,8

Комплект поставки	Цена €*	№ для заказа
<b>Все модели: высокоэффективный основной фильтр, гладкий всасывающий шланг Ø 27/32 x 3,5 м, антистат., отсек для шланга, док для крепления систейнеров с замком T-LOC, кронштейн для кабеля, в картонной упаковке</b>		
<b>СТН 26 E / а</b> усиленный мешок-пылесборник	<b>931,00</b>	574939
<b>СТН 48 E / а</b> усиленный мешок-пылесборник, рукоятка для транспортировки	<b>1.149,00</b>	574941

Системная оснастка  
на с.

178

## Пылеудаляющий аппарат CLEANTEC CT 48 EC/B22

Специальный пылеудаляющий аппарат CT 48 EC/B22 соответствует требованиям директивы ATEX 94/9/EG для зоны 22. Он надёжно отводит сухую, горючую пыль от машинок и инструментов.



Технические данные	CT 48 EC B22
Потребляемая мощность (Вт)	150 – 1.100
Макс. скорость пылеудаления (л/мин)	3.400
Макс. разрежение (Па)	23.000
Длина сетевого кабеля с резиновой изоляцией (м)	7,5
Макс. объём резервуара/пылесборника (л)	48/46
Размеры (Д x Ш x В) (мм)	630 x 406 x 640
Масса (кг)	18,6

### Комфорт и безопасность

Прочный резервуар из пластика АБС дополнительно защищён от возгорания и поэтому подходит для безопасного сбора алюминиевой, бумажной, сажевой пыли, пыли с порошковым лаком, а также пыли с частицами стеклопластика и углепластика.

Комплект поставки	Цена €*	№ для заказа
<b>CT 48 EC B22</b> Все модели: мешок-пылесборник SELF-CLEAN, гладкий всасывающий шланг Ø 27/32 x 3,5 м, антистат., кронштейн для кабеля, пневматический модуль, в картонной упаковке		
 <b>CTL 48 E LE EC/B22 R1</b> высокоэффективный основной фильтр	2.204,00	575275
<b>CTM 48 E LE EC B22 R1</b>	2.390,00	575286

## Мобильность на минимальной площади. Рабочий центр WCR 1000

Простое крепление без использования инструмента позволяет создать передвижное компактное рабочее место на основе рабочего центра WCR 1000 с любым пылеудаляющим аппаратом Festool (начиная с CLEANTEC CT 26) и доком для крепления системеров.\*\*

Подробнее см. на стр. 340



\* Рекомендованная цена изготовителя для розничной торговли в ЕС. Цены указаны в Евро без НДС.  
Цены уточняйте у торговых партнёров, так как они могут отличаться от рекомендаций изготовителя.  
\*\* Для подсоединения CT 48 EC/B22 требуется адаптер AD-WCR 498805.



# Эффективно и легко справится с большими объёмами пыли.

## Сепаратор для крупных частиц.

Теперь большие объёмы пыли и стружки не страшны ни для основного фильтра, ни для силы всасывания. До 80 % минеральной пыли и 95 % крупной пыли, опилок и стружки задерживается в резервуаре-пылесборнике, благодаря чему основной фильтр не забивается и сила всасывания остаётся неизменно высокой.



### Сепаратор для крупных частиц

#### СТ-VA

Циклонный сепаратор справится с высоким пылеобразованием. Допуск к работе с классом пыли L и M.

Технические данные	СТ-VA
Размеры (Д x Ш x В) (мм)	395 x 295 x 515
Макс. объём резервуара (л)	20
Масса (кг)	7

Системная оснастка на с.

**178**

#### Комплект поставки

СТ-VA	Цена €*	№ для заказа
 <p><b>СТ-VA-20</b> систейнер с циклонным фильтром, бак-пылесборник VAB-20, поддон для системеров, соединительный шланг, мешок для утилизации, крышка бака-пылесборника, в картонной упаковке</p>	<b>368,20</b>	204083



**Простое дооснащение**

Совместимость с пылеудаляющими аппаратами Festool CT 26/36/48 с режимом самоочистки AC и без него. Допуск к работе с классами пыли L и M.





**Гибкость в применении**

Возможность работы с сепаратором CT или без него. Простое соединение пылеудаляющего аппарата с сепаратором с помощью замка SYS-Dock.































**Простая утилизация**

Удобство и простота транспортировки благодаря возможности штабелирования компактных и прочных баков-пылесборников.

Оснастка	Цена €*	№ для заказа
 <p><b>Мешок для утилизации ENS-VA-20/10</b> идеальная форма для пылесборника сепаратора CT-VA 20, для удаления пыли классов L и M, для использования в баке-пылесборнике VAB-20, включая 10 кабельных хомутов, в упаковке 10 шт., макс. объём резервуара 20 л, в картонной упаковке</p>	23,80	204296
 <p><b>Резервуар-пылесборник VAB-20/1</b> для сепаратора CT-VA 20, возможность штабелирования, компактные размеры, удобные захваты и прочная конструкция, с крышкой (входит в комплект поставки) для закрывания во время транспортировки, размеры (Д x Ш x В) 395 x 295 x 350 мм, макс. объём резервуара 20 л, в картонной упаковке</p>	73,70	204294
 <p><b>Соединительный кабель CT-VA АК</b> для сепаратора CT-VA 20, для дооснащения сепаратора CT-VA дополнительной розеткой, облегчает подсоединение всасывающего шланга plug it к сепаратору CT-VA, мощность подключаемого инструмента, макс. 2.400 Вт, длина кабеля 0,85 м, в картонной упаковке</p>	36,90 43,41 / 1 м	575667









\* Рекомендованная цена изготовителя для розничной торговли в ЕС. Цены указаны в Евро без НДС. Цены уточняйте у торговых партнёров, так как они могут отличаться от рекомендаций изготовителя.

Комплекты для уборки CLEANTEC	Цена €*	№ для заказа
 <p><b>Комплект насадок для уборки D 27 / D 36 D-RS</b> пазовая насадка D 36 FD-210, насадка для мебели D 36 PD, насадка кистевая D 36 SP, в упаковке для торговых стенов</p>	15,10	492392
 <p><b>Стандартный комплект для уборки D 27/D 36 S-RS</b> патрубок изогнутый D 36 HR-K AS, удлинительные патрубки D 36 VR-K AS, насадка для пола из 4 частей D 36 BD270, пазовая насадка D 36 FD-210, насадка для мебели D 36 PD, в картонной упаковке</p>	43,90	203428
 <p><b>Стандартный комплект для уборки D 27/D 36 B-RS</b> патрубок изогнутый D 36 HR-K AS, удлинительные патрубки D 36 VR-K AS, насадка для пола из 4 частей D 36 BD270, в картонной упаковке</p>	35,40	205109
 <p><b>Профессиональный комплект для уборки D 27/36 P-RS</b> патрубок изогнутый D 36 HR-K AS, патрубок-удлинитель из нержавеющей стали из 3 частей D 36 VR-M3x, Насадка для ковров D 36 TD II, пазовая насадка D 36 FD-210, в картонной упаковке</p>	88,30	203429
 <p><b>Компактный набор для уборки D 27/36 K-RS-Plus</b> патрубок изогнутый D 36 HR-K AS, удлинительные патрубки D 36 VR-K AS, насадка для пола из 4 частей D 36 BD270, пазовая насадка D 36 FD-210, насадка для мебели D 36 PD, в ситейнере SYS3 M 112</p>	78,90	576839
 <p><b>Комплект для уборки в мастерской D 36 HW-RS-Plus</b> всасывающий шланг D 36 x 3,5 м, антистатический, гладкий, патрубок изогнутый D 36 HR-K AS, патрубок-удлинитель из нержавеющей стали из 3 частей D 36 VR-M3x, Насадка для ковров D 36 TD II, пазовая насадка D 36 FD-210, насадка для мебели D 36 PD, насадка кистевая D 36 SP, в ситейнере SYS3 M 437</p>	248,90	576837
 <p><b>Комплект для уборки в цехе D 36 WB-RS-Plus</b> всасывающий шланг D 36 x 3,5 м, антистатический, гладкий, патрубок изогнутый D 36 HR-K AS, патрубок-удлинитель из нержавеющей стали из 3 частей D 36 VR-M3x, насадка для пола D 36 BD 370, в ситейнере SYS3 M 437</p>	265,30	576838
 <p><b>Комплект для уборки универсальный D 36 UNI-RS-Plus</b> всасывающий шланг D 36 x 3,5 м, патрубок изогнутый D 36 HR-K AS, удлинительные патрубки D 36 VR-K AS, насадка для пола D 36 BD 300, пазовая насадка D 36 FD-210, насадка кистевая D 36 SP, насадка для мебели D 36 PD, в ситейнере SYS3 M 437</p>	156,20	576842
 <p><b>Комплект для уборки после ремонта D 36 M-RS-Plus</b> патрубок изогнутый D 36 HR-K AS, патрубок-удлинитель из нержавеющей стали из 3 частей D 36 VR-M3x, Насадка для ковров D 36 TD II, пазовая насадка D 36 FD-210, насадка для мебели D 36 PD, в ситейнере SYS3 M 187</p>	146,00	576840
 <p><b>Комплект насадок для уборки пола D 36 BD 370 RS-Plus</b> патрубок изогнутый D 36 HR-K AS, патрубок-удлинитель из нержавеющей стали из 3 частей D 36 VR-M3x, насадка для пола D 36 BD 370, в ситейнере SYS3 M 187</p>	218,30	576841
 <p><b>Комплект для уборки на стройплощадке D 36 BA-RS</b> для всех СТ и VCP (кроме VCP 30 E), строительный комплект, всасывающий шланг D 36 x 3 м, патрубок изогнутый D 36 HR-K AS, удлинительные патрубки из нержавеющей стали, 2 шт., насадка для пола из 4 частей D 36 BD270, пазовая насадка D 36 FD-210, насадка кистевая D 36 SP, в картонной упаковке</p>	130,10	203433
 <p><b>Комплект для уборки D 36 BU-RS</b> для всех СТ и VCP (кроме VCP 30 E), комплект для офиса, всасывающий шланг D 36 x 3 м, патрубок изогнутый D 36 HR-K AS, удлинительные патрубки из нержавеющей стали, 2 шт., Насадка для ковров D 36 TD II, пазовая насадка D 36 FD-210, насадка для мебели D 36 PD, в картонной упаковке</p>	130,10	203434
 <p><b>Комплект для уборки крупного мусора D 50 GS-RS</b> всасывающий шланг Ø 50 x 2,5 м, патрубка удлинительных D50VR-K, насадка для пола D 50 BD370, квадратная насадка D 50 QD, кистевая насадка D 50 SP, пазовая насадка D 50 FD, в картонной упаковке</p>	118,90	454770

Оснастка для пылеудаляющих аппаратов СТ и пылеудаляющих аппаратов SR		Цена €*	№ для заказа
<b>Антистатический всасывающий шланг CLEANTEC</b>			
	<b>Фиксатор на липучке KV-215/5</b> для крепления провода на всасывающем шланге, пригоден для многократного использования, подгоняется по размеру, подходит для шлангов диаметром 27 мм, 32 мм и 36 мм, в упаковке 5 шт., длина 215 мм, в упаковке для торговых стэндов	7,90	205294
	<b>Всасывающий шланг D 27x3,0m-AS-90°/CT</b> для CTL-SYS, антистатическое исполнение, термостойкий до +70°C, с угловым компенсатором кручения со стороны пылеудаляющего аппарата, гладкий, диаметр 27 мм, длина 3 м, сопротивление утечки (DIN IEC 312) <1 мОм/м, в картонной упаковке	118,80 39,60 / 1 м	201665
<b>Всасывающий шланг</b> Все модели: антистатическое исполнение, термостойкий до +70°C, гладкий, конический, диаметр 27 / 32 мм, сопротивление утечки (DIN IEC 312) <1 мОм/м, в картонной упаковке			
	<b>D 27/32x3,5m-AS-90°/CT</b> для CTL MINI / MIDI до 12/2018, с угловым компенсатором кручения со стороны пылеудаляющего аппарата, длина 3,5 м	150,20 42,91 / 1 м	500680
	<b>D27/32x3,5m-AS-CTR</b> для СТ MINI и СТ MIDI начиная с 2019, для СТ 26/36/48, с компенсатором кручения и присоединительной муфтой с байонетным замком, длина 3,5 м	150,20 42,91 / 1 м	204921
	<b>D27/32x5m-AS-CTR</b> для СТ MINI и СТ MIDI начиная с 2019, с компенсатором кручения и присоединительной муфтой с байонетным замком, длина 5 м	183,40 36,68 / 1 м	204922
<b>Всасывающий шланг</b> Все модели: не подходит для пылеудаляющих аппаратов с AUTOCLEAN, для работ по уборке пылеудаляющими аппаратами СТ, антистатическое исполнение, термостойкий до +70°C, с компенсатором кручения и присоединительной муфтой с байонетным замком, гладкий, диаметр 36 мм, сопротивление утечки (DIN IEC 312) <1 мОм/м, в картонной упаковке			
	<b>D36x3,5m-AS-CTR</b> длина 3,5 м	169,90 48,54 / 1 м	204924
	<b>D36x5m-AS-CTR</b> длина 5 м	218,60 43,72 / 1 м	204925
	<b>D36x7m-AS-CTR</b> длина 7 м	277,50 39,64 / 1 м	204926
	<b>Всасывающий шланг D36/32x3,5m-AS/R</b> подходит для пылеудаляющих аппаратов с AUTOCLEAN, антистатическое исполнение, термостойкий до +70°C, для зачистных фрезеров и работ по уборке, гладкий, конический, диаметр 36 / 32 мм, длина 3,5 м, сопротивление утечки (DIN IEC 312) <1 мОм/м, в картонной упаковке	159,00 45,43 / 1 м	204923
	<b>Всасывающий шланг D 36x3,5-AS/KS/LHS 225</b> для шлифовальной машинки PLANEX, антистатическое исполнение, термостойкий до +70°C, очень гибкий, прочный на излом всасывающий шланг, диаметр 36 мм, длина 3,5 м, сопротивление утечки (DIN IEC 312) <1 мОм/м, в картонной упаковке	165,00 47,14 / 1 м	496972
<b>Всасывающий шланг</b> Все модели: антистатическое исполнение, термостойкий до +70°C, поставляются в метрах (без компенсатора кручения и присоединительной муфты), сопротивление утечки (DIN IEC 312) <1 мОм/м, в картонной упаковке			
	<b>D 27 MW-AS</b> диаметр 27 мм	35,00 35,00 / 1 м	452384
	<b>D 36 MW-AS</b> диаметр 36 мм	43,80 43,80 / 1 м	452385
<b>Всасывающий шланг</b> Все модели: антистатическое исполнение, термостойкий до +70°C, сопротивление утечки (DIN IEC 312) <1 мОм/м, диаметр 50 мм, в картонной упаковке			
	<b>D 50x2,5m-AS</b> с 2 компенсаторами кручения, длина 2,5 м	135,80 54,32 / 1 м	452888
	<b>D 50x4m-AS</b> с 2 компенсаторами кручения, длина 4 м	205,40 51,35 / 1 м	452890
	<b>D 50 MW-AS</b> поставляются в метрах (без компенсатора кручения и присоединительной муфты)	48,20 48,20 / 1 м	452386

\* Рекомендованная цена изготовителя для розничной торговли в ЕС. Цены указаны в Евро без НДС. Цены уточняйте у торговых партнёров, так как они могут отличаться от рекомендаций изготовителя.

## 06 Пылеудаление

Оснастка для пылеудаляющих аппаратов СТ и пылеудаляющих аппаратов SR		Цена €*	№ для заказа
<b>Антистатический всасывающий шланг CLEANTEC</b>			
<b>Всасывающий шланг</b> Все модели: для любых электроинструментов с фланцем D 27 и D 36 (все электроинструменты Festool) и оснастка для уборки, с разъемом plug it, антистатическое исполнение, специально для шлифовальных работ, с компенсатором кручения и соединительной муфтой с байонетным замком, термостойкий до +70°C, гладкий, диаметр 27 /22 мм, сопротивление утечки (DIN IEC 312) <1 мОм/м, в картонной упаковке			
	<b>D 27/22x3,5m-AS-GQ/CT</b> длина 3,5 м	185,40 52,97 / 1 м	200041
	<b>D 27/22x5m-AS-GQ/CT</b> длина 5 м	240,70 48,14 / 1 м	201758
	<b>Всасывающий шланг D 32/22x10m-AS-GQ/CT</b> для любых электроинструментов с фланцем D 27 и D 36 (все электроинструменты Festool) и оснастка для уборки, с разъемом plug it, антистатическое исполнение, специально для шлифовальных работ, с компенсатором кручения и соединительной муфтой с байонетным замком, термостойкий до +70°C, гладкий, диаметр 32 /22 мм, длина 10 м, сопротивление утечки (DIN IEC 312) <1 мОм/м, в картонной упаковке	346,70 34,67 / 1 м	200051
<b>Всасывающий шланг CLEANTEC</b>			
		Цена €*	№ для заказа
	<b>Всасывающий шланг D 21,5 x 5m HSK</b> для прямого подключения (без муфты) к шлифку с функцией пылеудаления, диаметр 21,5 мм, длина 5 м, в пакетице	35,80 7,16 / 1 м	495019
	<b>Всасывающий шланг D 27 MW</b> поставляются в метрах (без компенсатора кручения и присоединительной муфты), термостойкий до +70°C, диаметр 27 мм, в картонной упаковке	22,40 22,40 / 1 м	452383**
	<b>Всасывающий шланг D 27/32x3,5m</b> для СТ 15, термостойкий до +70°C, с компенсатором кручения и присоединительной муфтой с байонетным замком, диаметр 27/32 мм, длина 3,5 м, в картонной упаковке	75,70 21,63 / 1 м	205201
<b>Всасывающий шланг</b> Все модели: термостойкий до +70°C, диаметр 36 мм, в картонной упаковке			
	<b>D 36x3,5m/CT</b> с компенсатором кручения и присоединительной муфтой с байонетным замком, длина 3,5 м	94,90 27,11 / 1 м	452881**
	<b>D 36 MW</b> поставляются в метрах (без компенсатора кручения и присоединительной муфты)	27,80 27,80 / 1 м	454157**
	<b>Шланг-переходник AD-D 36/CS50/CS70/CMS</b> для CS 50, CS 70, CMS, шланг длиной 0,5 м D36 с двумя компенсаторами кручения и соединительной муфтой, антистатический D50/D50 VM-AS, для Y-образного соединителя [452898] в комбинации с CTL MINI / MIDI и CTM MIDI, диаметр 36 мм, длина 0,5 м, в картонной упаковке	36,30	499196

\* Рекомендованная цена изготовителя для розничной торговли в ЕС. Цены указаны в Евро без НДС. Цены уточняйте у торговых партнеров, так как они могут отличаться от рекомендаций изготовителя.

\*\* Данный товар недоступен в Украине и Республике Беларусь. Обратитесь к нашим торговым партнерам или посетите вебсайт, чтобы узнать, имеется ли в продаже альтернативный товар.



Оснастка для пылеудаляющих аппаратов СТ и пылеудаляющих аппаратов SR		Цена €*	№ для заказа
<b>Муфты шланга CLEANTEC</b>			
<b>Компенсатор кручения</b> Все модели: антистатическое исполнение, муфта для присоединения шланга к входному штуцеру пылеудаляющего аппарата, внешний Ø 58 мм, в упаковке для торговых стендов			
	<b>D 27 DAG-AS</b> для антистатического шланга D 27, диаметр 27 мм	23,90	452892
	<b>D32/27 DAG-AS/CTR</b> для шлангов D 27/32	24,00	204919
	<b>D36 DAG-AS/CTR</b> для антистатического шланга D 36, диаметр 36 мм	29,00	204920
	<b>D 50 DAG-AS</b> для антистатического шланга D 50	34,50	452896
	<b>D 36 DAG-AS-GQ/CT</b> для антистатического шланга D27/22x3,5 AS-GQ/CT и D27/22x 5 AS-GQ/CT, диаметр 36 мм	29,00	202931
	<b>D 50 DAG-AS-GQ/CT</b> для антистатического шланга D32/22x10 AS-GQ/CT, диаметр 50 мм	34,60	203206
<b>угловой компенсатор кручения</b> Все модели: муфта для присоединения шланга к входному штуцеру пылеудаляющего аппарата, внешний Ø 58 мм, в упаковке для торговых стендов			
	<b>D 27 DAG90-AS/CT</b> для антистатического шланга D 22 и D 27 для CTL MINI и CTL MIDI (до года изг. 08/2013) и CTL SYS, диаметр 27 мм	24,40	202505
	<b>D 32/27 DAG/90°-AS/CT</b> для шлангов D 32/27 для CTL MINI и CTL MIDI, антистатическое исполнение, для CTL MINI и CTL MIDI начиная с 09/2013 до 12/2018	25,90	500673
<b>Присоединительная муфта</b> Все модели: антистатическое исполнение, в упаковке для торговых стендов			
	<b>D 27 DM-AS/CT</b> для любых электроинструментов с фланцем D 27 и оснастка для уборки, для шланга D 27, для подключения пылеудаления (от электроинструмента или насадки), надёжное соединение между пылеудаляющим аппаратом и электроинструментом благодаря байонетному замку, диаметр 27 мм	17,10	202346
	<b>D 27/22 DM-AS/CT</b> для любых электроинструментов с фланцем D 27 и D 36 (все электроинструменты Festool) и оснастка для уборки, только для гладких всасывающих шлангов со встроенным кабелем plug it, для подсоединения со стороны инструмента (электроинструменты или насадка), надёжное соединение между пылеудаляющим аппаратом и электроинструментом благодаря байонетному замку, диаметр 27 /22 мм	17,00	500668
	<b>D 36 DM-AS/CT</b> для шланга D 36, для любых электроинструментов D36 с фланцем и оснасткой для уборки, для подключения пылеудаления (от электроинструмента или насадки), надёжное соединение между пылеудаляющим аппаратом и электроинструментом благодаря байонетному замку, диаметр 36 мм	21,60	500670
	<b>D 36/32 DM-AS</b> для любых электроинструментов D36 с фланцем и оснасткой для уборки, для всасывающего шланга D 36/32, для подключения пылеудаления (от электроинструмента или насадки)	21,60	500671
	<b>Всасывающая муфта D27 BP-AS/CT</b> для облегчения ведения любых шлифмашин, особенно RTS 400, RTSC 400, DTS 400, DTSC 400, ETS 125, ETSC 125 и RO 90, предотвращает присасывание машинки на гладких поверхностях, в упаковке для торговых стендов	18,60	204822













\* Рекомендованная цена изготовителя для розничной торговли в ЕС. Цены указаны в Евро без НДС.  
Цены уточняйте у торговых партнёров, так как они могут отличаться от рекомендаций изготовителя.

## 06 Пылеудаление

Оснастка для пылеудаляющих аппаратов СТ и пылеудаляющих аппаратов SR		Цена €*	№ для заказа
<b>Муфты шланга CLEANTEC</b>			
<b>Присоединительная муфта</b> Все модели: в упаковке для торговых стэндов			
	<b>RM D 36/27-AS</b> для шланга D 36, для перехода на диаметр D 27 (со стороны машинки), требуется замена муфты	16,90	498528
	<b>DC-D 36/27-AS</b> для всех VCP/CT, присоединение со стороны электроинструмента, Адаптер Ø 36 на 27 мм, насаживается при необходимости, диаметр 36 мм	23,50	768135
	<b>Присоединительная муфта D 36 DM-AS-LHS 225</b> для шланга D 36, для шлифовальной машинки PLANEX, антистатическое исполнение, для подключения пылеудаления (от электроинструмента или насадки), диаметр 36 мм, в упаковке для торговых стэндов	22,90	495013
	<b>Адаптер-соединитель пылеудаления D 50/D 36</b> для подсоединения всасывающего шланга D 50 с оснасткой D 36, в упаковке для торговых стэндов	15,70	452897
	<b>Коллектор Y-образн. с заглушкой D 50 SV-AS/D 50 V</b> для D 50/D 36/D 27, антистатическое исполнение, для подключения двух всасывающих шлангов, с заглушкой, при пылеудалении опасной для здоровья пылью одновременное подключение двух шлангов недопустимо, в упаковке для торговых стэндов	42,20	452898
	<b>Заглушка D 50/V</b> для перекрытия входного штуцера, для дооснащения всех пылеудаляющих аппаратов СТМ/СТН, в упаковке для торговых стэндов	16,70	452899
	<b>Соединительная муфта D 50/D 50 VM-AS</b> антистатическое исполнение, для соединения шлангов D 50/D 36/D 27, для соединения шлангов D 27/D 36 одну соединительную муфту заменить на компенсатор кручения D 36/D 27, в упаковке для торговых стэндов	18,90	493047
		<b>Цена €*</b>	<b>№ для заказа</b>
<b>Патрубки</b>			
	<b>Патрубок D 36 HR-K AS</b> для D 27/D 36, антистатическое исполнение, с системой регулирования силы всасывания, с байонетным замком для надёжного подсоединения шланга, изогнутый, диаметр 36 мм, в упаковке для торговых стэндов	24,40	203129
<b>Патрубок-удлинитель</b>			
	<b>D 36 VR-M 3x</b> для D 27/D 36, из нержавеющей стали, 3 элемента, в упаковке 3 шт., длина 950 мм, в упаковке для торговых стэндов	59,90	452902
	<b>D 36 VR-K AS 3x</b> для D 27/D 36, антистатическое исполнение, 3 элемента, в упаковке 3 шт., длина 950 мм, в упаковке для торговых стэндов	27,40	203137
	<b>D 50 VR-M</b> для D 50, анодированный алюминий, из 1 части, длина 1.100 мм	118,30	447599
	<b>D 50 VR-K 2x</b> для D 50, пластик, из 2 частей, в упаковке 2 шт., длина 970 мм, в картонной упаковке	37,30	440412
		<b>Цена €*</b>	<b>№ для заказа</b>
<b>Комбинированная насадка для ковровых покрытий</b>			
	<b>Насадка для ковров D 36 TD II</b> для D 27/D 36, с подошвой скольжения, с переключателем для ковровых покрытий и твёрдых полов, ширина 292 мм, в упаковке для торговых стэндов	51,50	203797
	<b>Турбонасадка комбинированная всасывающая D 36 ТКВ II</b> для D 27/D 36, для тканевого покрытия/линолиума, с 4 поворотными роликами, ворсовальный валик приводится в действие высасываемым воздухом, ширина 270 мм, в картонной упаковке	132,00	203809

Оснастка для пылеудаляющих аппаратов СТ и пылеудаляющих аппаратов SR		Цена €*	№ для заказа
<b>Насадки для пола</b>			
<b>Насадка для пола</b>			
	<b>D 36 BD 370</b> для D 27/D 36, промышленное исполнение, алюминий, с 2 роликами и 2 щеточными вставками, диаметр 36 мм, ширина 370 мм, в картонной упаковке	145,70	452908
	<b>D 50 BD 450</b> для D 50, промышленное исполнение, алюминий, с 2 роликами и 2 щеточными вставками, ширина 450 мм, в картонной упаковке	163,80	452910
	<b>D 36 BD 300</b> для D 27/D 36, пластмасса, с 2 роликами и 2 щеточными вставками, диаметр 36 мм, ширина 300 мм, в упаковке для торговых стендов	37,60	452907
	<b>D 36 BD 270</b> для D 27/D 36, в четырех частях, пластик с 3 сменными вставками (щётинка, резиновая губка, ткань), диаметр 36 мм, ширина 270 мм, в упаковке для торговых стендов	34,10	452906
<b>Оснастка для пылеудаляющих аппаратов СТ</b>			
<b>Специальные насадки/щётки</b>			
<b>Насадка пазовая</b> Все модели: пластмасса, в упаковке для торговых стендов			
	<b>D 36 FD-300</b> для D 27/D 36, диаметр 36 мм, длина 300 мм	8,20	452904
	<b>D 36 FD-210</b> для D 27/D 36, диаметр 36 мм, длина 210 мм	6,80	492391
	<b>D 36 FD-150</b> для CTL-SYS, для D 27/D 36, подходит для хранения оснастки к CTL SYS и СТ 15, диаметр 36 мм, длина 150 мм	6,80	500593
	<b>D 50 FD</b> для D 50, длина 200 мм	21,60	452912
<b>Кистевая насадка</b> Все модели: пластмасса, в упаковке для торговых стендов			
	<b>D 36 SP</b> для D 27/D 36, диаметр 70 мм	11,50	440404
	<b>D 50 SP</b> для D 50, диаметр 85 мм	30,70	440419
	<b>Насадка для мебели D 36 PD</b> для CTL-SYS, для D 27/D 36, пластмасса, с щеточной вставкой, подходит для системы хранения оснастки CTL SYS, ширина 120 мм, в упаковке для торговых стендов	8,90	500592
	<b>Насадка универсальная щеточная D 36 UBD</b> для D 27/D 36, пластмасса, с щётчным фланцем и шарнирным соединением, в упаковке для торговых стендов	16,40	498527
	<b>Насадка плоская D 27 FDG</b> для D 27, специальная резина, маслоупорная, диаметр 27 мм, ширина 100 мм, в упаковке для торговых стендов	58,00	440408

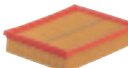
## 06 Пылеудаление

Оснастка для пылеудаляющих аппаратов СТ		Цена €*	№ для заказа
<b>Модуль для системы соединения CTL/CTM/CTH 26/36/48</b>			
<b>Модуль с розеткой</b> Все модели: для СТ 26/36/48, в картонной упаковке			
	<b>Modul-SD CT 26/36/48</b> розетка для тока длительной нагрузки	52,10	496142
	<b>Modul-SD E/A CT 26/36/48</b> розетка с автоматическим режимом включения/выключения	52,10	496405
	<b>Блок энергообеспечения EAA CT 26/36/48</b> для СТ 26/36/48, для соединения пылеудаляющего аппарата СТ с блоком энергообеспечения или консолью, в картонной упаковке	66,70	496143
	<b>Пневматический модуль DL CT 26/36/48</b> для СТ 26/36/48, для дооснащения пылеудаляющих аппаратов в исполнении LE, с дополнительной функцией автоматического включения/выключения подачи сжатого воздуха, в картонной упаковке	225,40	496141
<b>Дистанционное управление</b> Все модели: дистанционное управление обеспечивает включение пылеудаляющего аппарата прямо с всасывающего шланга (простое переключение в режим очистки также в положении AUTO), радиус действия 10 м, технология Bluetooth®, в упаковке для торговых стэндов			
	<b>CT-F I/M-Set</b> для СТ 26, 36, 48 (кроме ЕС и ЕС B22), комплект для модернизации для СТ 26, 36, 48, модуль для установки в свободное гнездо, дистанционное управление с пульта ДУ (входит в комплект) или с помощью аккумуляторного инструмента (в комбинации с аккумулятором Bluetooth®), обеспечивает автоматический запуск пылеудаляющего аппарата при включении аккумуляторного инструмента (необходимым условием является установка аккумулятора, совместимого с Bluetooth®), принимающий модуль (для СТ 26, 36, 48)	89,40	202097**
	<b>CT-F I</b> подходит для любых пылеудаляющих аппаратов с Bluetooth® (в комбинации с принимающим модулем Bluetooth®), два крепёжных хомута для всасывающих шлангов D27 и D36	47,40	202098**
		Цена €*	№ для заказа
<b>Консоль СТ</b>			
<b>Поворотная консоль</b> Все модели: комплект патрубков с разъемами, длина 2.119 мм, ширина 1.136 мм, в картонной упаковке			
	<b>СТ-ASA</b> для СТ 44, СТ 48, без рукоятки для транспортировки	299,30	492452
	<b>СТ-ASA CT 26/36/SB</b> для СТ 26/36, с рукояткой для транспортировки SB-CT 26/36, консоль для установки на все модели СТ 26/36 (кроме СТ 26/36 AC HD), рукоятка для транспортировки	414,20	496372
	<b>Держатель инструмента WHR/CT-ASA</b> для СТ-ASA, СТ-ASA/SB, СТ-ASA CT 26/36/SB, для безопасного и удобного размещения 2-х электро- или пневмоинструментов, в картонной упаковке	61,30	493558
		Цена €*	№ для заказа
<b>Фильтры CLEANTEC</b>			
	<b>Фильтрующий элемент HF-CT 17</b> для СТ 17 E, VCP 170 E, VCP 320 E, для сухого всасывания, в картонной упаковке	31,20	769134
<b>Фильтрующий элемент</b> Все модели: в упаковке для торговых стэндов			
	<b>HF-CT MINI/MIDI-2/CT15</b> для СТ MINI и СТ MIDI начиная с 2019 г., а также для СТ 15, основной фильтр в практичной пластмассовой рамке, простая замена кассеты с фильтром снаружи, без открывания пылеудаляющего аппарата	19,60	204200
	<b>HF-CT-MINI/MIDI</b> для СТ MINI и СТ MIDI до 2018	21,50	456790
	<b>HF-CT 26/36/48</b> для СТ 26/36/48 и TURBO II, высокоэффективный основной фильтр, не подходит для пылеудаляющих аппаратов с AUTOCLEAN	35,10	496170

\* Рекомендованная цена изготовителя для розничной торговли в ЕС. Цены указаны в Евро без НДС. Цены уточняйте у торговых партнёров, так как они могут отличаться от рекомендаций изготовителя.







\*\* Данный товар недоступен в Украине и Республике Беларусь. Обратитесь к нашим торговым партнёрам или посетите вебсайт, чтобы узнать, имеется ли в продаже альтернативный товар.



Оснастка для пылеудаляющих аппаратов СТ		Цена €*	№ для заказа
<b>Фильтры CLEANTEC</b>			
<b>Фильтрующий элемент</b>			
	<b>NF-CT 26/36/48 HP</b> для СТ AC, VCP 260 AC, 360 AC, 480 AC, основной фильтр с оптимальной эффективностью очистки, с покрытием PTFE, в упаковке для торговых стендов	55,30	203759
	<b>NF CTН 26/48</b> для СТН 26, СТН 48, специальный фильтр подходит для работы с пылью класса Н, в упаковке для торговых стендов	75,30	498995
	<b>NF-CT/2</b> для СТ 11, 22, 33, 44, 55, в упаковке 2 шт., в картонной упаковке	35,10	452923
	<b>NF-CT SYS</b> для CTL-SYS, в упаковке для торговых стендов	18,60	500558
	<b>Основной фильтр Longlife Longlife-NF-CT/2</b> для СТ 11, 22, 33, 44, 55, только для работы с пылью, не представляющей опасности для здоровья, в упаковке 2 шт., в картонной упаковке	75,40	454869
<b>Фильтр для влажной уборки Все модели: для всасывания жидкостей</b>			
	<b>NF-CT MINI/MIDI-2/CT 15</b> для СТ MINI и СТ MIDI начиная с 2019 г., а также для СТ 15, фильтр для влажной уборки в практичной пластмассовой рамке, простая замена кассеты с фильтром снаружи без открывания пылеудаляющего аппарата, в упаковке для торговых стендов	19,60	204202
	<b>NF-CT MINI/MIDI</b> для СТ MINI и СТ MIDI до 2018, в упаковке для торговых стендов	12,10	456805
	<b>NF-CT 26/36/48</b> для СТ 26/36/48, в упаковке для торговых стендов	16,50	496169
	<b>NF-CT/2</b> для СТ 11, 22, 33, 44, 55, в упаковке 2 шт., в картонной упаковке	16,50	452924
	<b>NF-CT 17</b> для СТ 17 E, VCP 170 E, VCP 320 E, VCP 171 E-L, VCP 321 E-L, в картонной упаковке	22,90	769135
		<b>Цена €*</b>	<b>№ для заказа</b>
<b>Мешки-пылесборники CLEANTEC</b>			
	<b>Мешок-пылесборник FIS-CT 17/5</b> для СТ 17 E, VCP 170 E, VCP 171 E-L, двухслойный, в упаковке 5 шт., в картонной упаковке	30,30	769136
<b>Мешок-пылесборник SELFCLEAN Все модели: в упаковке 5 шт.</b>			
	<b>SC FIS-CT SYS/5</b> для CTL-SYS, использование всего объема мешка-пылесборника и высокая прочность фильтра на разрыв, мешок-пылесборник SELFCLEAN из нетканого материала, в картонной упаковке	16,40	500438
	<b>SC-FIS-CT MINI/MIDI-2/5/CT15</b> для СТ MINI и СТ MIDI начиная с 2019 г., а также для СТ 15, полное использование объема мешка-пылесборника благодаря улучшенным свойствам материала фильтра SELFCLEAN, объем заполнения макс. 15 л, в упаковке для торговых стендов	19,10	204308
	<b>SC FIS-CT MINI/5</b> для CTL MINI до 2018, полное использование объема мешка-пылесборника SELFCLEAN и постоянно высокая мощность всасывания, в картонной упаковке	18,80	498410
	<b>SC FIS-CT MIDI/5</b> для CTL MIDI до 2018, полное использование объема мешка-пылесборника SELFCLEAN и постоянно высокая мощность всасывания, в картонной упаковке	27,50	498411

\* Рекомендованная цена изготовителя для розничной торговли в ЕС. Цены указаны в Евро без НДС.  
Цены уточняйте у торговых партнеров, так как они могут отличаться от рекомендаций изготовителя.









## 06 Пылеудаление

Оснастка для пылеудаляющих аппаратов СТ		Цена €*	№ для заказа
<b>Мешки-пылесборники CLEANTEC</b>			
<b>Мешок-пылесборник SELFCLEAN</b> Все модели: полное использование объема мешка-пылесборника SELFCLEAN и постоянно высокая мощность всасывания, в упаковке 5 шт., в картонной упаковке			
	<b>SC FIS-CT 26/5</b> для СТ 26	42,00	496187
	<b>SC FIS-CT 36/5</b> для СТ 36	46,00	496186
	<b>SC FIS-CT 48/5</b> для CTL 48	49,80	497539
<b>Мешок для утилизации</b> Все модели: не подходит для стандартного исполнения СТ (без AC), в упаковке 5 шт., в картонной упаковке			
	<b>ENS-CT 26 AC/5</b> для СТ 26 AC	36,70	496216
	<b>ENS-CT 36 AC/5</b> для СТ 36 AC/CTL 36 E AC HD	40,00	496215
	<b>ENS-CT 48 AC/5</b> для СТ/CTL/CTM 48 AC	43,00	497540
<b>Надежный мешок-пылесборник</b> Все модели: 2-слойный, в упаковке 3 шт., в картонной упаковке			
	<b>FIS-CTH 26/3</b> для CTH 26	59,90	497541
	<b>FIS-CTH 48/3</b> для CTH 48	67,20	497542
<b>Мешок-пылесборник Longlife</b> Все модели: только для работы с пылью, не представляющей опасности для здоровья, из высокопрочного, долговечного, 3-слойного полиэфирного нетканого материала, не подходит для тонкой пыли			
	<b>Longlife-FIS-CT SYS</b> для CTL-SYS, многослойный мешок-пылесборник для утилизации пыли, в упаковке для торговых стенов	63,50	500642
	<b>LL-FIS-CT MINI/MIDI-2/CT 15</b> для СТ MINI и СТ MIDI начиная с 2019 г., а также для СТ 15, макс. объем заполнения 15 л, в картонной коробке	133,80	204309
	<b>Longlife-FIS-CTL MINI</b> для СТ MINI и СТ MIDI до 2018, в картонной упаковке	81,70	499703
	<b>Longlife-FIS-CTL MIDI</b> для СТ MINI и СТ MIDI до 2018, в картонной упаковке	117,10	499704
	<b>Longlife-FIS-CT 26</b> для СТ 26, в картонной упаковке	162,20	496120
	<b>Longlife-FIS-CT 36</b> для СТ 36, в картонной упаковке	170,80	496121
	<b>Longlife-FIS-CT 48</b> для CTL 48, в картонной упаковке	179,30	498506

Оснастка для пылеудаляющих аппаратов СТ		Цена €*	№ для заказа
<b>Мешки-пылесборники CLEANTEC</b>			
<b>Мешок-пылесборник Longlife</b> Все модели: только для работы с пылью, не представляющей опасности для здоровья, из высокопрочного, долговечного, 3-слойного полиэфирного нетканого материала, не подходит для тонкой пыли, в картонной упаковке			
	<b>Longlife-FIS-CT 22</b> для СТ 22	162,20	456737
	<b>Longlife-FIS-CT 33</b> для СТ 33	170,80	456738
<b>Мешок-пылесборник</b> Все модели: в картонной упаковке			
	<b>FIS-CT 22/5</b> для СТ 22, в упаковке 5 шт.	42,00	452970
	<b>FIS-CT 22/20</b> для СТ 22, в упаковке 20 шт.	150,20	494631
	<b>FIS-CT 33/5</b> для СТ 33, в упаковке 5 шт.	46,00	452971
	<b>FIS-CT 33/20</b> для СТ 33, в упаковке 20 шт.	164,20	494632
	<b>FIS-CT 44/5</b> для СТ 44, в упаковке 5 шт.	49,80	452972
	<b>FIS-CT 55/5</b> для СТ 55, в упаковке 5 шт.	53,60	452973
	<b>FIS-CT 22 SP VLIES/5</b> для СТ 22, наружный слой из спанбонда, особо прочный, для сбора мелкой пыли, в упаковке 5 шт.	53,90	456870
	<b>FIS-CT 33 SP VLIES/5</b> для СТ 33, наружный слой из спанбонда, особо прочный, для сбора мелкой пыли, в упаковке 5 шт.	59,30	456871
	<b>FIS-CT 44 SP VLIES/5</b> для СТ 44, наружный слой из спанбонда, особо прочный, для сбора мелкой пыли, в упаковке 5 шт.	63,90	456874
		Цена €*	№ для заказа
<b>Фильтр SR</b>			
<b>Фильтр Absolut</b> Все модели: в картонной упаковке			
	<b>AB-FI SRM 45/70</b> для SRM 45 LE-EC, SRM 70 LE-EC	63,40	493826
	<b>AB-FI SRH 45</b> для SRH 45	82,00	493825
	<b>Фильтрующий элемент NANO HF-SRM 45-LHS 225</b> для SRM 45 E-PLANEX, VCP 450 E-L, VCP 450 E-M, нано, в картонной упаковке	59,40	496406

## 06 Пылеудаление

Оснастка для пылеудаляющих аппаратов SR		Цена €*	№ для заказа
<b>Мешки-пылесборники SR</b>			
<b>Мешок-пылесборник</b> Все модели: в упаковке 5 шт., в картонной упаковке			
	<b>FIS-SRM 45 /5</b> для SRM 45 LE-EC	49,60	493775
	<b>FIS-SRM 45-LHS 225 /5</b> для SRM 45 E-PLANEX, VCP 450 E-L, VCP 450 E-M	40,70	495014
	<b>FIS-SRM 70 /5</b> для SRM 70 LE-EC	64,20	493777
	<b>FIS-SRH 45 /5</b> для SRH 45 E	168,90	493776
		Цена €*	№ для заказа
<b>Фильтры SR и мешки-пылесборники для моделей, снятых с производства</b>			
<b>Фильтр Absolut</b> Все модели: в картонной упаковке			
	<b>AB-FI/U</b> для SR5, SR200, SR201	45,10	485808
	<b>AB-FI</b> для SR151	58,60	488461
	<b>AB-FI/C</b> для SR 6, SR 12, SR 14, SR 202, SR 203, SR 212, SR 301, SR 302, SR 303 (каждый раз 1 штука в комплекте поставки), категория использования C/M	61,60	486241
<b>Двухслойный мешок-пылесборник</b> Все модели: в упаковке 5 шт., в картонной упаковке			
	<b>FIS-SR 5/6 /5</b> для SR5, SR6, 2-слойный	46,70	483143
	<b>FIS-SR 12/14 /5</b> для SR12, SR14	59,10	483142
	<b>FIS-SR 150 /5</b> для SR151, SRM152	46,70	488460
	<b>FIS-SR 200 /5</b> для SR202, SR212, SRH204, SR200, SR201, SR203	50,80	487070
	<b>FIS-SR 300 /5</b> для SR301, SR303, SRM312	65,90	487790
	<b>FIS-SR 202 /5</b> для SR202, SR212, SRH204, SR200, SR201, SR203	87,00	487482
		Цена €*	№ для заказа
<b>Оснастка для пылеудаляющих аппаратов СТ и пылеудаляющих аппаратов SR</b>			
<b>СТ-оснастка</b>			
	<b>Отсек для шланга СТ-SG</b> для СТ 11, 22, 33, 44, 55, для хранения всасывающего шланга и сетевого кабеля, подходящие размеры шланга: шланг plug it D 22 x 3,5 м / D 27 x 3,5 м / D 27 x 5 м / D 36 x 3,5 м / D 50 x 2,5 м / IAS 2-3500 A, не подходит для СТ 26/36/48, размеры (Д x Ш x В) 530 x 360 x 110 мм, в картонной упаковке	49,40	494388

Оснастка для пылеудаляющих аппаратов СТ и пылеудаляющих аппаратов SR		Цена €*	№ для заказа
<b>СТ-оснастка</b>			
<b>Держатель инструмента</b> Все модели: в картонной упаковке			
	<b>WHR-CT</b> для СТ 26/36, держатель шлифмашинок, из оцинкованной стали, для безопасного и эргономичного хранения электро-/пневмоинструмента	52,10	496122
	<b>WHR-CT LHS 2</b> для СТ 36 PLANEX, с практичной ручкой для переноски, с местом для хранения шлифовальных материалов, промежуточной подложки и прочих мелочей, простое крепление на пылеудаляющих аппаратах Festool через T-LOC или SYS-Dock, подходит для всех шлифмашинок PLANEX	33,00	205274
<b>Ручьятка для транспортировки</b> Все модели: в картонной упаковке			
	<b>SB-CT 26/36</b> для СТ 26/36, для удобного перемещения пылеудаляющего аппарата, с держателем насадок	78,80	495802
	<b>SB-CT 48</b> для CTL 48, для удобного перемещения пылеудаляющего аппарата, с держателем насадок	139,80	497295
	<b>SB-CT MINI/MIDI-2/CT15</b> для СТ MINI и СТ MIDI начиная с 2019 г., а также для СТ 15, утапливаемая ручьятка для переноски, выполнены из стальных и алюминиевых труб, практичное крепление для хранения оснастки (патрубка, удлинительных трубок и насадки для пола) или установки всасывающей трубки с насадкой для пола на аппарат, кронштейн для кабеля	87,50	204310
	<b>Клапан-здвижка VS-CT AC/SRM45 PLANEX</b> для СТ AC/CT 36 AC PLANEX, обеспечивает максимальное разрежение в контейнере, фильтр очищается ещё эффективнее, в картонной упаковке	51,10	497926
	<b>Адаптер AD-WCR</b> адаптер для монтажа WCR и/или блока подготовки воздуха VE CT 26/36/48 для СТ 48 EC и СТ 48 EC B22, в картонной упаковке	64,70	498805
	<b>Sys-Adapter SYS-AP-CT 36 HD</b> для СТ 36 E HD-AC, СТ 26 HD, VCP 260 E-L AC, VCP 260 E-M AC, VCP 260 E-H, с года изг. 2011, для VCP 360 E-L AC, VCP 360 E-M AC, VCP 480 E-L AC, VCP 480 E-M AC, для установки системнера на пылеудаляющий аппарат, в упаковке для торговых стенов	37,30	768115
	<b>Вакуумный держатель СТ-W</b> для пылеуд. аппар. СТ и всас. шланга D27, эффект. помощь при временной фиксации заготовок на горизонтальной и вертикальной поверхностях, макс. высота при зажиме 50 мм, макс. нагрузка 3 кг, размеры (Д x Ш x В) 130 x 80 x 50 мм, масса 0,35 кг, в упаковке для торговых стенов	38,90	500312
	<b>Ремень для переноски SYS-TG</b> для CTL-SYS и любых системнеров T-LOC, лёгкая переноска CTL SYS и системнеров T-LOC, макс. нагрузка 20 кг, в упаковке для торговых стенов	19,90	500532
<b>СТ-оснастка пневматическая</b>			
	<b>Блок подготовки воздуха VE-CT 26/36/48</b> для СТ 26/36/48 в исполнении LE, регулятор давления, влагоотделитель, дозатор масла и штуцер отвода сж. воздуха без примесей масла с быстроразъёмной муфтой, в картонной упаковке	466,30	495886
	<b>Монтажный комплект MS DH VE-CT-ASA-CT26/36</b> для монтажа блока подготовки воздуха VE-CT 26/36 в комбинации с CT-ASA CT 26/36 SB, в картонной упаковке	52,50	496862

\* Рекомендованная цена изготовителя для розничной торговли в ЕС. Цены указаны в Евро без НДС. Цены уточняйте у торговых партнёров, так как они могут отличаться от рекомендаций изготовителя.

# 07 Сверление и завинчивание







**192** Аккумуляторные дрели-шуруповёрты CXS, TXS



**193** Аккумуляторные дрели-шуруповёрты T 18+3, C 18



**194** Аккумуляторная (ударная) дрель-шуруповёрт QUADRIVE



**202** Аккумуляторный перфоратор BHC 18



**204** Аккумуляторный шуруповёрт для гипсокартона DURADRIVE



**206** Дрель QUADRILL



**НОВИНКА**

**200** Аккумуляторный ударный шуруповёрт TID 18

## Не надо быть великаном, чтобы делать великое. Аккумуляторные дрели-шуруповёрты XS.

В компактной аккумуляторной дрели-шуруповёрте XS скрыт мощный крутящий момент, который позволит Вам эффективно работать с ней даже в труднодоступных местах. Благодаря своему сверхкомпактному исполнению и сбалансированному распределению веса отлично подходит для выполнения работ над головой или под различными углами. XS — Ваш универсальный партнёр в любых ситуациях вплоть до больших свершений.



### Аккумуляторные дрели-шуруповёрты CXS

Эргономичной С-образной формы.

### Аккумуляторные дрели-шуруповёрты TXS

Классической Т-образной формы.



#### Всегда под рукой

Всегда под рукой, а в нужный момент можно освободить руки: зажим-держатель на ремень устанавливается как слева, так и справа в зависимости от того, какую руку Вы используете.

#### Поразительная мощь

Напряжения 10,8 В литий-ионного аккумулятора достаточно для решения всех задач, стоящих перед CXS. 12 ступеней для точной регулировки крутящего момента.



## Для частого чередования режимов сверления и завинчивания.

### Аккумуляторные дрели-шуруповёрты С и Т 18.

Максимальная гибкость при сверлении и завинчивании: электронная регулировка крутящего момента, система быстрой смены инструмента CENTROTEC, угловая и эксцентриковая насадка, а также ограничитель глубины. Тандем аккумулятора Li-HighPower с бесщёточным электродвигателем EC-TEC делает дрели-шуруповёрты С 18 и Т 18+3 лёгкими, долговечными и выносливыми.



Бесщёточный электродвигатель EC-TEC



#### Аккумуляторные дрели-шуруповёрты С 18

Мощность и длительность работы в эргономичной С-образной форме.

#### Аккумуляторные дрели-шуруповёрты Т 18+3

Мощность и длительность работы в классической Т-образной форме.



Бесщёточный электродвигатель EC-TEC



#### Высочайшая производительность

Festool усовершенствовал работу двигателя EC-TEC и наделил его интеллектуальным управлением. Бесщёточный электродвигатель EC-TEC не подвержен износу и преобразует энергию аккумулятора в рабочую мощность инструмента практически без потерь, благодаря чему С- и Т-варианты выдают невероятный для их класса КПД. Электронное управление дополнительно гарантирует увеличение срока службы инструмента: микропроцессоры контролируют и регулируют температуру, напряжение и потребление тока двигателем, электроникой и аккумулятором.

#### В самом тесном помещении

Угловая насадка оптимально подходит для завинчивания в углах и отвинчивания шурупов в труднодоступных местах.



## Четыре скорости и неизменно полная мощность. Аккумуляторная дрель-шуруповёрт QUADRIVE — с функцией удара и без неё.

QUADRIVE. С 4-скоростным редуктором. Для передачи высоких приводных усилий и обеспечения высокого числа оборотов: эффективное завинчивание с мощным крутящим моментом 60 Нм на 1-й скорости станет пустячным делом. А прецизионное сверление с частотой вращения 3800 об/мин на 4-й скорости — детской игрой. Неважно для чего Вы их используете — для обработки древесины или металла — инструменты серии QUADRIVE отличает долгий срок службы и высокая эффективность работы.

### Аккумуляторные дрели-шуруповёрты **QUADRIVE DRC 18/4**

Оптимальный вариант для работ по завинчиванию шурупов и сверлению отверстий большого диаметра с высоким крутящим моментом...



 Бесщёточный электродвигатель EC-TEC



 Бесщёточный электродвигатель EC-TEC



### Аккумуляторная ударная дрель-шуруповёрт **QUADRIVE PDC 18/4**

... с переключением на аксиальный удар для сверления в кирпичной кладке отверстий диаметром до 10 мм.





#### ЕС-ТЕС

Бесщёточный электродвигатель ЕС-ТЕС со встроенной системой управления проявляет себя в невероятной энергии единичного удара QUADRIVE, а в комбинации с высококачественным литий-ионным аккумулятором 18 В обеспечивает не только впечатляющую производительность, но и максимально долгую работу.

**60 Нм на 1-й скорости**  
QUADRIVE без труда  
завинчивает шурупы  
размером даже 10x300 мм.

**Универсальность по щелчку пальцев**  
Быстрая смена насадок с креплением FastFix без инструмента.



## Аккумулятор Li-HighPower Compact: Полная мощность при меньшем весе.

Для облегчения Вашей работы аккумулятор Li-HighPower Compact «потерял» в весе, но благодаря технологии Li-HighPower сохранил всю свою силу для выполнения любой задачи. Аккумулятор весит всего 600 граммов, что делает его на 20 % легче и на 50 % компактнее аккумулятора Standard на 5,2 А/ч.

#### Абсолютная надёжность

Элементы аккумуляторов Li-HighPower Compact имеют высокую стойкость к большой силе тока и поэтому продлевают срок их службы.



#### Добавляет комфорта в работе

Вариант аккумулятора Li-HighPower с технологией Bluetooth® автоматически запускает подсоединённый пылеудаляющий аппарат при включении инструмента – с заботой о Вашем здоровье.



## 07 Сверление и завинчивание



Технические данные	CXS	TXS	C 18	T 18+3	DRC 18/4	PDC 18/4
Напряжение аккумулятора (В)	10,8	10,8	18	18	18	18
Скорости	2	2	2	2	4	4
Число об. хол. хода 1/2-я ск. (об/мин)	0 – 430/0 – 1.300	0 – 430/0 – 1.300	0 – 450/0 – 1.500	0 – 450/0 – 1.500	0 – 400/0 – 850	0 – 400/0 – 850
Число об. хол. хода 3/4-я ск. (об/мин)	–	–	–	–	0 – 1.850/0 – 3.800	0 – 1.850/0 – 3.800
Макс. частота ударов (об/мин)	–	–	–	–	–	76.000
Диаметр сверления, древес./ сталь (мм)	12/8	12/8	40/13	45/13	50/13	50/13
Диаметр сверления в кирпичной кладке (мм)	–	–	–	–	–	10
Регулировка крутящего момента, 1/2-я ск. (Нм)	0,3 – 3,4	0,3 – 3,4	0,8 – 8/0,5 – 6	0,8 – 8/0,5 – 6	1,2 – 11,5/0,8 – 7,2	1,2 – 11,5/0,8 – 7,2
Макс. крутящий момент др/ст (Нм)	10/16	10/16	27/45	35/50	40/60	40/60
Диапазон зажима патрона (мм)	1 – 10	1 – 10	1,5 – 13	1,5 – 13	1,5 – 13	1,5 – 13
Ёмкость литий-ионного аккумулят. (А/ч)	2,6	2,6	3,1/4	3,1/4	4/5,2	4/5,2
Масса с литий-ионным аккумулят. (кг)	0,9	0,9	1,5/1,7	1,5/1,7	1,8/1,9	1,9/2





### Завинчивание шурупов в древесину Ø до

3 × 15	●	●	○	–	–	–
4 × 35	●	●	●	○	○	○
5 × 40	●	●	●	●	●	●
6 × 80	○	○	●	●	●	●
6 × 120	–	–	●	●	●	●
8 × 220	–	–	○	●	●	●
8 × 300	–	–	–	○	●	●
10 × 300	–	–	–	–	○	○

### Сверление в древесине Ø до

3	●	●	○	○	○	○
15	○	○	●	●	●	●
35	–	–	●	●	●	●
45	–	–	○	●	●	●
50	–	–	–	–	○	○

очень хорошо подходит ●  
подходит ○

Комплект поставки		Цена €*	№ для заказа
	<b>CXS</b> Все модели: аккумулятор BP-XS, зарядное устройство MXS, патрон CENTROTEC, магнитный держатель бит CENTROTEC BH 60 CE-Imp, быстрозажимной цанговый патрон FastFix 10 мм, бит PZ 2, зажим-держатель на ремень, в системере SYS3 M 137		
	<b>CXS 2,6-Plus</b>	235,00	576092
	<b>CXS 2,6-Set</b> угловая насадка XS	295,00	576093
	<b>TXS</b> Все модели: аккумулятор BP-XS, зарядное устройство MXS, патрон CENTROTEC, магнитный держатель бит CENTROTEC BH 60 CE-Imp, быстрозажимной цанговый патрон FastFix 10 мм, бит PZ 2, зажим-держатель на ремень, в системере SYS3 M 137		
	<b>TXS 2,6-Plus</b>	235,00	576101
	<b>TXS 2,6-Set</b> угловая насадка XS	295,00	576102
	<b>C 18</b> Все модели: патрон CENTROTEC, магнитный держатель бит CENTROTEC BH 60 CE-Imp, быстрозажимной цанговый патрон FastFix 13 мм, бит PZ 2, зажим-держатель на ремень, в системере SYS3 M 187		
	<b>C 18-Basic</b> без аккумулятора, без зарядного устройства	245,00	576434
	<b>C 18 C 3,1-Plus</b> аккумулятор BP 18 Li 3,1 C, быстрозарядное устройство TCL 6	450,00	576437
	<b>C 18 HPC 4,0 I-Plus</b> аккумулятор BP 18 Li 4,0 HPC-ASI, быстрозарядное устройство TCL 6	503,00	576435**
	<b>C 18 HPC 4,0 I-Set</b> аккумулятор BP 18 Li 4,0 HPC-ASI, быстрозарядное устройство TCL 6, угловая насадка FastFix, эксцентриковая насадка FastFix	614,00	576442**
	<b>T 18+3</b> Все модели: патрон CENTROTEC, магнитный держатель бит CENTROTEC BH 60 CE-Imp, быстрозажимной цанговый патрон FastFix 13 мм		
	<b>T 18+3-Basic</b> без аккумулятора, без зарядного устройства, бит PZ 2, зажим-держатель на ремень, в системере SYS3 M 187	245,00	576448
	<b>T 18+3 C 3,1-Plus</b> аккумулятор BP 18 Li 3,1 C, быстрозарядное устройство TCL 6, бит PZ 2, зажим-держатель на ремень, в системере SYS3 M 187	450,00	576449
	<b>T 18+3 HPC 4,0 I-Plus</b> аккумулятор BP 18 Li 4,0 HPC-ASI, быстрозарядное устройство TCL 6, бит PZ 2, зажим-держатель на ремень, в системере SYS3 M 187	503,00	576446**
	<b>T 18+3 HPC 4,0 I-Set</b> аккумулятор BP 18 Li 4,0 HPC-ASI, быстрозарядное устройство TCL 6, бит PZ 2, угловая насадка FastFix, эксцентриковая насадка FastFix, зажим-держатель на ремень, в системере SYS3 M 187	614,00	576455**
	<b>T 18+3/PSC 420 I-Set</b> аккумуляторная дрель-шуруповёрт T18+3, маятниковый лобзик PSC 420 EB, аккумулятор BP 18 Li 4,0 HPC-ASI, быстрозарядное устройство TCL 6, twinBOX Mix, зажим-держатель на ремень, пильные полотна (1 полотно с мелким зубом/1 универсальная пила), противоскольный вкладыш, в системере SYS3 M 237	835,00	576529**
	<b>DRC 18/4</b> Все модели: патрон CENTROTEC, магнитный держатель бит CENTROTEC BH 60 CE-Imp, быстрозажимной цанговый патрон FastFix 13 мм, бит PZ 2, дополнительная рукоятка, в системере SYS3 M 187		
	<b>DRC 18/4-Basic</b> без аккумулятора, без зарядного устройства	294,00	576458
	<b>DRC 18/4 5,2/4,0 I-Plus</b> аккумулятор BP 18 Li 4,0 HPC-ASI, аккумулятор BP 18 Li 5,2 AS, быстрозарядное устройство TCL 6	552,00	576459**
	<b>DRC 18/4 5,2/4,0 I-Plus-SCA</b> аккумулятор BP 18 Li 4,0 HPC-ASI, аккумулятор BP 18 Li 5,2 AS, быстрозарядное устройство SCA 8	583,00	576463**
	<b>DRC 18/4 5,2/4,0 I-Set-SCA</b> аккумулятор BP 18 Li 4,0 HPC-ASI, аккумулятор BP 18 Li 5,2 AS, быстрозарядное устройство SCA 8, насадка угловая	703,00	576460**
	<b>PDC 18/4</b> Все модели: патрон CENTROTEC, магнитный держатель бит CENTROTEC BH 60 CE-Imp, быстрозажимной цанговый патрон FastFix 13 мм, бит PZ 2, дополнительная рукоятка, в системере SYS3 M 187		
	<b>PDC 18/4-Basic</b> без аккумулятора, без зарядного устройства	304,00	576466
	<b>PDC 18/4 5,2/4,0 I-Plus</b> аккумулятор BP 18 Li 4,0 HPC-ASI, аккумулятор BP 18 Li 5,2 AS, быстрозарядное устройство TCL 6	562,00	576467**
	<b>PDC 18/4 5,2/4,0 I-Plus-SCA</b> аккумулятор BP 18 Li 4,0 HPC-ASI, аккумулятор BP 18 Li 5,2 AS, быстрозарядное устройство SCA 8	594,00	576472**
<b>PDC 18/4 5,2/4,0 I-Set-SCA</b> аккумулятор BP 18 Li 4,0 HPC-ASI, аккумулятор BP 18 Li 5,2 AS, быстрозарядное устройство SCA 8, насадка угловая	715,00	576468**	
<b>PDC 18/4 5,2/4,0 I-Set/XL-SCA</b> аккумулятор BP 18 Li 4,0 HPC-ASI, аккумулятор BP 18 Li 5,2 AS, быстрозарядное устройство SCA 8, насадка угловая, ограничитель глубины	759,00	576469**	

\* Рекомендованная цена изготовителя для розничной торговли в ЕС. Цены указаны в Евро без НДС. Цены уточняйте у торговых партнёров, так как они могут отличаться от рекомендаций изготовителя.

\*\* Данный товар недоступен в Украине и Республике Беларусь. Обратитесь к нашим торговым партнёрам или посетите вебсайт, чтобы узнать, имеется ли в продаже альтернативный товар.

## 07 Сверление и завинчивание

Оснастка	Цена €*	№ для заказа
 <b>Патрон WH-CE CENTROTEC</b> для всех аккумуляторных дрелей-шуруповёртов и дрелей Festool (кроме DR 20/DRP 20) с креплением CENTROTEC, в упаковке для торговых стэндов	24,30	492135
 <b>Быстрозажимной сверлильный патрон BF-FX 10</b> для аккумуляторных дрели-шуруповёрта Festool CXS и TXS, Крепление FastFix, диапазон зажима 1 – 10 мм, в упаковке для торговых стэндов	56,80	499949
 <b>Быстрозажимной сверлильный патрон KC 13-1/2-K-FFP</b> для всех аккумуляторных дрелей-шуруповёртов, аккумуляторных ударных дрелей-шуруповёртов, дрелей (кроме DR 20/DRP 20) и ударных дрелей с креплением CENTROTEC, ударопрочный пластик, кольцо с блокировкой зажима, FastFix, диапазон зажима 1,5 – 13 мм, в упаковке для торговых стэндов	59,60	769067
 <b>Быстрозажимной сверлильный патрон KC 13-1/2-MMFP</b> для всех аккумуляторных дрелей-шуруповёртов, аккумуляторных ударных дрелей-шуруповёртов, дрелей (кроме DR 20/DRP 20) и ударных дрелей с креплением CENTROTEC, ударопрочный металл, кольцо с блокировкой зажима, Крепление FastFix, диапазон зажима 1,5 – 13 мм, в упаковке для торговых стэндов	68,80	769065
 <b>Эксцентриковая насадка DD-ES</b> для всех аккумуляторных дрелей-шуруповёртов Festool серии C и T с FastFix (кроме CXS/TXS), в упаковке для торговых стэндов	108,90	490294
 <b>Угловая насадка XS-AS</b> для аккумуляторных дрели-шуруповёрта CXS и TXS, для работ в труднодоступных местах, в упаковке для торговых стэндов	75,10	497951
 <b>Угловая насадка DD-AS</b> для всех аккумуляторных дрелей-шуруповёртов Festool серии C и T с FastFix (кроме CXS/TXS), в упаковке для торговых стэндов	108,90	490293
 <b>Угловая насадка AU-43 FFP</b> для DRC 18/4, PDC 18/4, DR 18/4 E, PD 20/4 E, DRP 16 ET, DRP 18-4 DEC, PDP 20-4 DEC, Крепление FastFix, диаметр зажимной шейки 43 мм, в упаковке для торговых стэндов	166,10	769097
 <b>Адаптер AD-3/8" FF</b> для DRC 18/4, PDC 18/4, DR 18/4 E, PD 20/4 E, DRP 16 ET, DRP 18-4 DEC, PDP 20-4 DEC и всех шуруповёртов C+T, для фиксации торцевых ключей с 4-гр. 3/8" по DIN 3121 (шуруповёрты с э/приводом), Крепление FastFix, в упаковке для торговых стэндов	60,60	769064
 <b>Ограничитель глубины DC UNI FF</b> для DRC 18/4, PDC 18/4, DR 18/4 E, PD 20/4 E, DRP 16 ET, DRP 18-4 DEC, PDP 20-4 DEC и всех шуруповёртов C+T, для фиксации торцевых ключей с 4-гр. 3/8" по DIN 3121 (шуруповёрты с э/приводом), Крепление FastFix, упорные втулки Ø 17 мм + 23 мм, бит PH 2, торцевой ключ SW 8, в упаковке для торговых стэндов	116,00	769126
 <b>Ограничитель глубины DD-DC</b> для всех аккумуляторных дрелей-шуруповёртов Festool серии C и T с FastFix (кроме CXS/TXS), в упаковке для торговых стэндов	108,90	493539
 <b>Защитное кольцо PR D17-DC UNI FF 5x</b> для DC UNI FF, 5 защитных колец для упорной втулки Ø 17 мм, в упаковке 5 шт., D 17 мм, в упаковке для торговых стэндов	4,20	768125
 <b>Защитное кольцо PR D23-DC UNI FF 5x</b> для DC UNI FF, 5 защитных колец для упорной втулки Ø 23 мм, в упаковке 5 шт., D 23 мм, в упаковке для торговых стэндов	4,20	768127
 <b>Торцевой ключ SW 3/8"-DC UNI FF 2x</b> для ограничителя глубины DC UNI FF, 2 торцевых ключа SW 3/8» с шариковым зажимом, в упаковке 2 шт., крепление 3/8", в упаковке для торговых стэндов	14,90	768165
 <b>Торцевой ключ SW 8-DC UNI FF 2x</b> для ограничителя глубины DC UNI FF, 2 торцевых ключа SW 8 с шариковым зажимом, в упаковке 2 шт., крепление 1/4", в упаковке для торговых стэндов	14,90	768113
 <b>Рукоятка дополнительная AH-43/230</b> для всех QUADRILL DR 18/4 и PD 20/4, для демпфирования высоких крутящих моментов, Ø крепления 43 мм, длина 230 мм, в упаковке для торговых стэндов	13,70	768613
 <b>Рукоятка дополнительная AH-43/185</b> все QUADRIVE DRC 18/4, PDC 18/4 и BHC 18, для демпфирования высоких крутящих моментов, длина 185 мм, Ø крепления 43 мм, в упаковке для торговых стэндов	11,00	768615
 <b>Аккумуляторы и зарядные устройства</b> на с. 22		

Благодаря системе быстрой смены насадок FastFix и насадкам CENTROTEC работа продвигается намного быстрее.

**Угловая насадка**

Идеально подходит для завинчивания и отвинчивания шурупов под углом в труднодоступных местах.

**Ограничитель глубины**

Для точного завинчивания шурупов на одинаковую глубину.

**Цанговый патрон**

Патрон до 13 мм позволяет работать с любыми стандартными битами и свёрлами с цилиндрическим хвостовиком.

**Эксцентриковая насадка**

Для завинчивания у самого края.

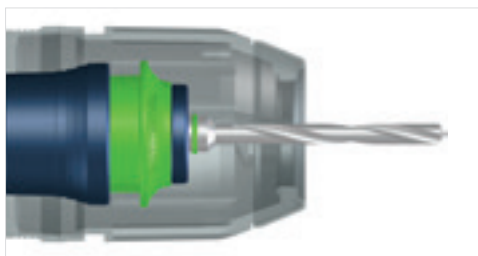

**Патрон CENTROTEC**

Цанговый патрон и держатель бит в одном, на 50% меньше и на 80% легче стандартного патрона. И это не за счёт качества — а совсем наоборот. Шестигранное посадочное место обеспечивает надёжную передачу усилия и предотвращает чрезмерное зажимание и проворачивание сверла. Вместе с тем оно гарантирует высокую точность вращательного движения. Патрон CENTROTEC подходит ко всем аккумуляторным дрелям-шуруповёртам Festool с системой крепления FastFix: для молниеносной замены в монтажном троеборье: сверление, зенкование и завинчивание.

# Мощный крутящий момент.

## Аккумуляторный ударный шуруповёрт.

Покоряет своим прочным ударным механизмом с невероятно большим сроком службы. TID 18 с зажимным патроном 1/4" заворачивает шуруп, а не Ваше запястье: об этом заботится тангенциальный ударный механизм без реактивного момента. Продолжительной работе без усталости способствует и вес машинки всего 960 граммов.

**НОВИНКА**



### Аккумуляторная импульсная дрель-шуруповёрт TID 18

Обладающий большой мощностью бесщёточный электродвигатель EC-TEC последнего поколения и прочный ударный механизм расширяют возможности применения TID 18 и увеличивают срок его службы.



Бесщёточный электродвигатель EC-TEC

Технические данные	TID 18
Напряжение аккумулятора (В)	18
Скорости	3 + T-Modus
Число оборотов хол. хода 1-я/2-я/3-я ск. (об/мин)	0 - 1.200/ 0 - 2.000/0 - 3.200
Макс. частота ударов (об/мин)	4.500
Макс. крутящий момент (Нм)	180
Макс размер шурупов, мягкая древесина (мм)	8 x 220
Зажимное приспособление	1/4"
Ёмкость литий-ионного аккумулят. (А/ч)	3,1/4
Масса с литий-ионным аккумулят. (кг)	1,3/1,5





#### Умный и мощный инструмент.





Чрезвычайно мощный аккумуляторный ударный шуруповёрт TID 18 имеет три ступени скорости вращения для учёта особенностей материала. В Т-режиме «умный» инструмент распознаёт переход от металла к древесине и автоматически адаптирует скорость вращения.



#### Эргономично

Благодаря компактной конструкции длительная работа в стеснённых условиях не будет столь изнуряющей.

Комплект поставки		Цена €*	№ для заказа
<b>TID 18</b>	<b>Все модели: зажим-держатель на ремень</b>		
	<b>TID 18-Basic</b> без аккумулятора, без зарядного устройства, в систейнере SYS3 M 187	290,00	576481
	<b>TID 18 C 3,1-Plus</b> аккумулятор BP 18 Li 3,1 C, быстрозарядное устройство TCL 6, в систейнере SYS3 M 187	495,00	576485
	<b>TID 18 HPC 4,0 I-Plus</b> аккумулятор BP 18 Li 4,0 HPC-ASI, быстрозарядное устройство TCL 6, в систейнере SYS3 M 187	549,00	576482**
	<b>TID 18 C 3,1-Set T18</b> аккумуляторная дрель-шуруповёрт T18+3, аккумулятор BP 18 Li 3,1 C, быстрозарядное устройство TCL 6, в систейнере SYS3 M 237	700,00	576492
	<b>TID18 5,2/4,0 I-Set PDC18</b> аккумуляторная ударная дрель-шуруповёрт PDC 18, аккумулятор BP 18 Li 4,0 HPC-ASI, аккумулятор BP 18 Li 5,2 AS, быстрозарядное устройство TCL 6, быстрозажимной цанговый патрон FastFix 13 мм, насадка угловая, дополнительная рукоятка, в систейнере SYS3 M 237	860,00	576488**

Оснастка		Цена €*	№ для заказа
	<b>Кассета для бит BT-IMP SORT1</b> для аккумуляторного ударного шуруповёрта TID 18, набор сверхпрочных бит, 6 шт, в боксе BitBOX, Магнитный держатель бит BH 52, бит PZ 2, бита TX 20, бит TX 25, бит TX 30, бит TX 40, длина 25 мм, в упаковке для торговых стэндов	26,30	204381
	<b>Кассета для бит BT-IMP SORT3</b> для аккумуляторного ударного шуруповёрта TID 18, набор сверхпрочных бит, 6 шт, в боксе BitBOX, магнитный держатель с фиксатором BHS 50, бит PZ 2, бита TX 20, бит TX 25, бит TX 30, бит TX 40, длина 25 мм, в упаковке для торговых стэндов	40,40	204383
	<b>Кассета для бит BT-IMP SORT5</b> для аккумуляторного ударного шуруповёрта TID 18, набор сверхпрочных бит, 6 шт, в боксе Bit-Check, с шестигранным приводом 1/4", бит PZ 2, бит PH 2, бита TX 20, бит TX 25, бит TX 30, бит TX 40, длина 50 мм, в упаковке для торговых стэндов	42,40	204385
	<b>Торцевой ключ STSL-IMP 1/4"-Set</b> для аккумуляторного ударного шуруповёрта TID 18, из 3 частей, оптимально подходит для вворачивания/выворачивания шестигранных болтов, торцевые ключи с внутренним шестигранником 1/4" следующих размеров: 1/4", 5/16" и 3/8", в упаковке 3 шт., длина 50 мм, в упаковке для торговых стэндов	43,40	204388

\* Рекомендованная цена изготовителя для розничной торговли в ЕС. Цены указаны в Евро без НДС. Цены уточняйте у торговых партнёров, так как они могут отличаться от рекомендаций изготовителя.  
\*\* Данный товар недоступен в Украине и Республике Беларусь. Обратитесь к нашим торговым партнёрам или посетите вебсайт, чтобы узнать, имеется ли в продаже альтернативный товар.

## Эргономичный и компактный. Аккумуляторный перфоратор.

Разработан по нашим законам: с эргономичной C-образной формой и сбалансированным распределением веса для неустойчивой работы. Комбинация из бесщёточного привода EC-TEC и встроенной системы управления двигателем обеспечивает исключительную энергию удара для эффективной работы по бетону. Система гашения вибрации поглощает энергию удара прежде, чем её почувствуют кисти рук пользователя.



### Аккумуляторный перфоратор VHS 18

Сверление с пневмоударом гнезд до 18 мм в бетоне, камне и кирпиче. Вес всего 2,5 кг и превосходный баланс — идеальное решение для продолжительной работы при внутренней отделке и монтаже.



Бесщёточный  
электродвигатель  
EC-TEC

Технические данные	VHS 18
Напряжение аккумулятора (В)	18
Скорости	1
Число оборотов холостого хода (об/мин)	0 – 1.100
Макс. частота ударов (об/мин)	4.895
Макс. Ø сверления в бетоне (мм)	18
Ø сверления сверл. коронок, макс. (мм)	68
Макс. крутящий момент др/ст (Нм)	10/25
Зажимное приспособление	SDS-Plus
Сила единичного удара (Дж)	1,8
Ёмкость литий-ионного аккум. (А/ч)	3,1/4
Масса с литий-ионным аккум. (кг)	2,3/2,5



**Работа с пылеудалением**

Уверенный хват и сверление без пыли отверстий Ø до 12 мм в полу, стене и потолке: с насадкой для сбора сверильной пыли и запатентованной 2-камерной системой это не проблема. Удобное расположение шланга на гибком шарнире. Накладка из микропористой резины обеспечивает надёжный хват даже на неровных поверхностях.



**Возможна функция отключения удара**

Например, для засверливания в керамической плитке.







**Простая связь**

Аккумулятор Li-HighPower Compact Bluetooth® взаимодействует с модулем Bluetooth® пылеудаляющего аппарата CLEANTEC\*\*\* и автоматически запускает его при включении инструмента. Вы можете пользоваться всеми преимуществами системы пылеудаления от Festool, установив на перфоратор кожух-пылеулавливатель.

**Комплект поставки**

	Цена €*	№ для заказа
<b>ВНС</b> Все модели: дополнительная рукоятка, ограничитель глубины, в системной SYS3 M 187		
 <b>ВНС 18-Basic</b> без аккумулятора, без зарядного устройства	320,00	576511
<b>ВНС 18 C 3,1 I-Plus</b> аккумулятор BP 18 Li 3,1 CI, быстрозарядное устройство TCL 6	525,00	576515**
<b>ВНС 18 HPC 4,0 I-Plus</b> аккумулятор BP 18 Li 4,0 HPC-ASI, быстрозарядное устройство TCL 6	579,00	576513**

**Оснастка**

	Цена €*	№ для заказа
 <b>Бур SDS-Set D5-D12/7</b> для аккумуляторных перфораторов ВНС 18 и любых других перфораторов с патроном SDS-Plus, бур D 5 x 50 мм, бур D 6 x 50 мм, бур D 6 x 100 мм, бур D 8 x 100 мм, бур D 10 x 100 мм, бур D 12 x 100 мм, в упаковке 7 шт., в упаковке для торговых стэндов	71,60	204070
 <b>Адаптер AD SDS-plus/FastFix</b> для ВНС 18, RHP 18, CHP 26, для крепления патрона CENTROTEC, в упаковке для торговых стэндов	17,90	769068
 <b>Патрон WH-CE CENTROTEC</b> для всех аккумуляторных дрелей-шуруповёртов и дрелей Festool (кроме DR 20/DRP 20) с креплением CENTROTEC, в упаковке для торговых стэндов	24,30	492135
 <b>Рукоятка дополнительная AH-43/185</b> все QUADRIVE DRC 18/4, PDC 18/4 и ВНС 18, для демпфирования высоких крутящих моментов, длина 185 мм, Ø крепления 43 мм, в упаковке для торговых стэндов	11,00	768615
 <b>Кожух-пылеулавливатель D 27-BSD</b> для ВНС 18, PDC 18, PD 20 и пылеудаляющих аппаратов CT/CTL/CTM, переходник для универсального использования, манжета из никелированной стали, для любых стандартных промышленных и бытовых пылесосов, исключение: у аппаратов с автоматич. очисткой фильтра эту функцию следует отключить, Ø разъёма 27 – 32 мм, Ø сверла 0 – 12 мм, в упаковке для торговых стэндов	21,30	500483
 <b>Аккумуляторы и зарядные устройства</b> на с. 22		

\* Рекомендованная цена изготовителя для розничной торговли в ЕС. Цены указаны в Евро без НДС. Цены уточняйте у торговых партнёров, так как они могут отличаться от рекомендаций изготовителя.  
 \*\* Данный товар недоступен в Украине и Республике Беларусь. Обратитесь к нашим торговым партнёрам или посетите вебсайт, чтобы узнать, имеется ли в продаже альтернативный товар.  
 \*\*\* предлагается в качестве оснастки для СТ 26/36/48, уже встроены в СТ MINI I и MIDI I.

## Мощность и долговечность для работ по внутренней отделке.

### Аккумуляторный шуруповёрт для гипсокартона DURADRIVE.

Работает с исключительной рабочей частотой и устанавливает новый стандарт в сухом строительстве. Важный вклад в это вносит инновационная функция Stop-and-Go, которая включает двигатель только тогда, когда это нужно. Результат: рост производительности на одну зарядку аккумулятора на 40 %, повышение удобства и скорости серийного завинчивания. Приставка-магазин дополнительно повышает скорость работы.

#### Аккумуляторный шуруповёрт для гипсокартона **DURADRIVE DWC 18**



Бесщёточный  
электродвигатель  
ЕС-ТЕС

Технические данные	DWC 18-2500	DWC 18-4500
Напряжение аккумулятора (В)	18	18
Скорости	1	1
Число оборотов холостого хода (об/мин)	0 – 2.500	0 – 4.500
Макс. крутящий момент др/ст (Нм)	7/18	5/14
Макс. раб. длина шурупа (мм)	55	55
Зажимное приспособление	1/4"	1/4"
Ёмкость литий-ионного аккумулят. (А/ч)	3,1/4	3,1/4
Масса с ограничителем глубины (кг)	1,6/1,8	1,6/1,8
Масса с приставкой-магазином (кг)	2/2,2	2/2,2













#### Соблюдая размер

Ограничитель глубины устанавливается без инструмента и регулируется с шагом 0,1 мм. Он гарантирует постоянную глубину и прочность завинчивания винтов. Благодаря ему Вы с самого начала экономите время на доводку.

#### Лёгкий вес

Компактный вариант с аккумулятором Compact на 3,1 А/ч весом всего 400 г для повышения удобства работы. Идеальный инструмент для завинчивания над головой.

Комплект поставки		Цена €*	№ для заказа
<b>DWC 18-2500</b>	Все модели: приставка-магазин, ограничитель глубины, крючок, магнитный держатель для бит, бит PZ2 длинный, бит PH 2, зажим-держатель на ремень, в системнере SYS3 M 187		
	<b>DWC 18-2500 Basic</b> без аккумулятора, без зарядного устройства	376,00	576497
	<b>DWC 18-2500 C 3,1-Plus</b> аккумулятор BP 18 Li 3,1 C, быстрозарядное устройство TCL 6	581,00	576500
	<b>DWC 18-2500 HPC 4,0 I-Plus</b> аккумулятор BP 18 Li 4,0 HPC-ASI, быстрозарядное устройство TCL 6	635,00	576498**
<b>DWC 18-4500</b>	Все модели: приставка-магазин, ограничитель глубины, крючок, магнитный держатель для бит, бит PZ2 длинный, бит PH 2, зажим-держатель на ремень, в системнере SYS3 M 187		
	<b>DWC 18-4500 Basic</b> без аккумулятора, без зарядного устройства	376,00	576504
	<b>DWC 18-4500 C 3,1-Plus</b> аккумулятор BP 18 Li 3,1 C, быстрозарядное устройство TCL 6	581,00	576505
	<b>DWC 18-4500 HPC 4,0 I-Plus</b> аккумулятор BP 18 Li 4,0 HPC-ASI, быстрозарядное устройство TCL 6	635,00	576502**
Оснастка		Цена €*	№ для заказа
	<b>Приставка-магазин AF 55-DWC</b> для DWC, DWP, для шурупов в магазинной ленте длиной 25–55 мм, бит PZ2 длинный, в картонной упаковке	206,60	769146
	<b>Бит Phillips PH 2-AF-55 3x</b> AF 55-DWP/DWC, размер PH 2, длина 152 мм, в упаковке 3 шт., в упаковке для торговых стенов	17,90	769124
	<b>Бит Pozidriv PZ 2-AF-55 3x</b> AF 55-DWP/DWC, размер PZ 2, длина 152 мм, в упаковке 3 шт., в упаковке для торговых стенов	17,90	769078
	<b>Бит Tox TX 20-AF-55/3</b> AF 55-DWP/DWC, возможность использования с саморезами в магазинной ленте (TX 20) длиной до 55 мм, Длинные биты для приставки-магазина, оптимально для DWC 18-2500, длина 152 мм, в упаковке 3 шт., размер TX 20, в упаковке для торговых стенов	17,90	201463
	<b>Держатель бит BH-DWC</b> для DWC, DWP, в упаковке для торговых стенов	9,40	769125
	<b>Быстрозакручиваемые шурупы</b> Все модели: AF 55-DWP/DWC, в упаковке 1.000 шт., диаметр 3,9 мм, в картонной упаковке		
	<b>DWS C FT 3,9x25 1000x</b> в магазинной ленте, 1000 шт., мелкая резьба, длина 25 мм	32,90	769142
	<b>DWS C FT 3,9x35 1000x</b> в магазинной ленте, 1000 шт., мелкая резьба, длина 35 мм	32,90	769143
	<b>DWS C CT 3,9x35 1000x</b> в магазинной ленте, 1000 шт., крупная резьба, длина 35 мм	32,90	769144
	<b>DWS C CT 3,9x45 1000x</b> в магазинной ленте, 1000 шт., крупная резьба, длина 45 мм	32,90	769145
	<b>Аккумуляторы и зарядные устройства</b> на с. 22		

\* Рекомендованная цена изготовителя для розничной торговли в ЕС. Цены указаны в Евро без НДС. Цены уточняйте у торговых партнёров, так как они могут отличаться от рекомендаций изготовителя.

\*\* Данный товар недоступен в Украине и Республике Беларусь. Обратитесь к нашим торговым партнёрам или посетите вебсайт, чтобы узнать, имеется ли в продаже альтернативный товар.



## Мощный крутящий момент. Дрель QUADRILL.

QUADRILL DR 20 предназначен для сверления отверстий глубиной до 20 мм в стали или 65 мм в древесине и для заворачивания шурупов до 12x300 мм крутящим моментом 98 Нм. Системы XL-CENTROTEC и FastFix гарантируют быструю смену рабочего инструмента, а регулируемая угловая насадка — максимальное удобство в работе.



Дрель  
**QUADRILL DR 20**

Технические данные	DR 20
Потребляемая мощность (Вт)	1.100
Скорости	1
Число оборотов холостого хода (об/мин)	0 – 650
Ø сверления (сталь/алюм./древесина) (мм)	20/28/65
Макс. крутящий момент (Нм)	98
Диапазон зажима сверл. патрона (мм)	3 – 16
Крепление сверлильного патрона	FastFix
Диаметр зажимной шейки (мм)	57
Масса (кг)	3,2
Масса (без патрона) (кг)	2,7



**Супернадёжная**

Большая зажимная шейка с усиленным приводным валом и рассчитанным на большие нагрузки подшипником шпинделя делает QUADRILL невероятно прочной — как раз то, что надо для стройплощадки.



**На минимальной площади**

Угловая насадка оптимально подходит для завинчивания в углах и отвинчивания шурупов в труднодоступных местах.

























Комплект поставки	Цена €*	№ для заказа
<b>DR 20</b>		
 <b>DR 20 E FF-Plus</b> зубчатый сверлильный патрон с блокировкой зажима, дополнительная рукоятка с удлинителем, ограничитель глубины, в систейнере SYS MAXI 2	441,00	767991

Оснастка	Цена €*	№ для заказа
 <b>Патрон CC-XL CENTROTEC</b> для DR 20 E FF, DRP 20 ET FF, DRP 20-2 E FF, для крепления сменных инструментов CENTROTEC, крепление FastFix, в упаковке для торговых стэндов	38,50	769071
 <b>Сверлильный патрон с зубчатым венцом CC-16 FFP</b> для DR 20 E FF, DRP 20 ET FF, DRP 20-2 E FF, с ключом и блокировкой зажима, крепление FastFix, диапазон зажима 3 – 16 мм, в упаковке для торговых стэндов	123,60	769061
 <b>Угловая насадка AU DR 20</b> для DR 20 E FF, DRP 20 ET FF, DRP 20-2 E FF, крепление FastFix, диаметр зажимной шейки 57 мм, в упаковке для торговых стэндов	200,90	769060
<b>Адаптер</b> Все модели: в упаковке для торговых стэндов		
 <b>AD-1/2 FF</b> для DR 20 E FF, DRP 20 ET FF, DRP 20-2 E FF, для быстросменного адаптера, для крепления торцовых ключей с 4-гранником 1/2", крепление FastFix	69,80	769062
 <b>AD-D10/M14</b> для перемешивающих насадок Festool: для крепления в цанговом патроне, для шлифовальных тарелок с резьбой M14: для использования в дрелях, «для полировальных тарелок D80; для соединения с аккумуляторной дрелью-шуруповёртом», Ø зажима 10 мм	20,40	483944
 <b>Рукоятка дополнительная AH-57/275</b> для DR 20 E FF, DRP 20 ET FF, DRP 20-2 E FF, для демпфирования высоких крутящих моментов, Ø крепления 57 мм, длина 275 мм, телескопически раздвигается до 380 мм, в упаковке для торговых стэндов	24,70	769045

\* Рекомендованная цена изготовителя для розничной торговли в ЕС. Цены указаны в Евро без НДС. Цены уточняйте у торговых партнёров, так как они могут отличаться от рекомендаций изготовителя.



## 07 Сверление и завинчивание





Монтажный набор		Цена €*	№ для заказа
	<b>Монтажный набор SYS 1 CE-SORT</b> для любых акк. дрелей-шуруповёртов Festool с FastFix, ручка отвёртки CENTROTEC DRIVE, патрон CENTROTEC, магнитный держатель бит CENTROTEC BH 60 CE-Imp, магнитный держатель бит CENTROTEC BV 150 CE, удлин. переходник для дрелей BA-CE CENTROTEC, зенкер с отверстием QLS D2-8 CE, зенкер с отверстием QLS D5-15 CE, сверло с ограничителем глубины BTA HW D5 CE, сверло-зенкер с ограничителем глубины BSTA HS D3,5 CE, центрирующее сверло ZB HS D5 EURO CE, насадка для заворачивания крючков HD D18 CE, twinBOX Mix, кассета со свёрлами HSS D3-10 CE/10, кассета со свёрлами BKS D3-8 CE/W-K, 12 удлинённых бит CENTROTEC PZ/PH/TX, набор из 50 бит, 25 мм, в системнере SYS 1 T-LOC	453,10	497628
Комплект храповых муфт, держатель бит и адаптер		Цена €*	№ для заказа
	<b>Комплект CENTROTEC 1/4"-CE RA-Set 36</b> набор торцевых головок 1/4" от 4,0 до 13 мм, 19 разных насадок-бит и 2 удлинительных элемента для бит, реверсивная рукоятка, ручка отвертки CENTROTEC-DRIVE, а также различные переходники и удлинители, в системнере SYS MINI	142,00	497881
	<b>Быстросменный держатель бит BHS 60 CE</b> для любых акк. дрелей-шуруповёртов Festool с FastFix, с патроном CENTROTEC, магнитный быстросменный держатель бит Centrotec с посадочным гнездом 25 мм, длина 60 мм, в упаковке для торговых стендов	32,90	205097
	<b>Магнитный держатель бит</b> <b>Все модели: для любых акк. дрелей-шуруповёртов Festool с FastFix, с патроном CENTROTEC, в упаковке для торговых стендов</b>		
	<b>BH 60 CE-Imp</b> длина 60 мм	12,50	498974
	<b>BV 150 CE</b> экстралонное	24,70	492540
	<b>Адаптер</b> <b>Все модели: для любых акк. дрелей-шуруповёртов Festool с FastFix, с патроном CENTROTEC, для сменных частей, с шариковой фиксацией для ручной эксплуатации, в упаковке для торговых стендов</b>		
	<b>1/4"-50 CE/KG CENTROTEC</b> крепление 1/4", длина 50 мм	24,50	495131
	<b>3/8"-70 CE/KG CENTROTEC</b> крепление 3/8", длина 70 мм	34,40	495133
	<b>Отвёртка SD-CE-DRIVE-UNI</b> для инструментов Centrotec для сверления и завинчивания, в упаковке для торговых стендов	25,50	200140
Биты длиной 25 мм		Цена €*	№ для заказа
	<b>Набор бит BITS + BHS 60 CE TL 24x</b> для SYS TL с отсеком в крышке, из 24 частей, бит PH 1, бит PH 2, PH 3, бит PZ 1, бит PZ 2, бит PZ 3, бит TX 10, бит TX 15, бита TX 20, бит TX 25, бит TX 30, бит TX 40, быстросменный держатель бит CENTROTEC BHS 60 CE, в упаковке для торговых стендов	38,90	769094
	<b>Кассета для бит</b> <b>Все модели: из 31 части, магнитный держатель бит CENTROTEC BH 60 CE-Imp, в упаковке для торговых стендов</b>		
	<b>TX 10-50/BH-SORT/31x</b> бит TX 10, бит TX 15, бита TX 20, бит TX 25, бит TX 30, бит TX 40, бита TX 50	33,80	769137
	<b>BIT/BH-SORT/31x</b> по 1 LS 4,5; LS 5,5; LS 6,5; HEX 4; HEX 5; HEX 6, бит TX 10, бит TX 15, бита TX 20, бит TX 25, бит TX 30, бит TX 40, бит PH 1, бит PH 2, PH 3, бит PZ 1, бит PZ 2, бит PZ 3	33,80	769138
	<b>twinBOX BB-MIX</b> из 10 шт., бит PH 1, бит PH 2, бит PZ 1, бит PZ 2, бит PZ 3, бита SZ 0,8x5,5, бит TX 15, бита TX 20, бит TX 25, бит TX 30, в упаковке для торговых стендов	20,70	496936
	<b>Набор бит</b> <b>Все модели: с прозрачной крышкой, размеры с ножками (Д x Ш x В) 104 x 66 x 33 мм, в системнере SYS3 XXS</b>		
	<b>SYS3 XXS CE-MX BHS 60</b> для всех аккумуляторных дрелей-шуруповёртов Festool с FastFix найдутся подходящие биты с новым держателем в удобном системнере SYS3 XXS нового поколения от Festool, быстросменный держатель бит CENTROTEC BHS 60 CE, бит TX 10, бит TX 15, бита TX 20, бит TX 25, бит TX 30, бит PZ 1, бит PZ 2, бит PZ 3, бит PH 1, бит PH 2, PH 3, бита SZ 0,8x5,5, бита SZ 0,6x4,5	39,50	205822
	<b>SYS3 XXS CE-TX BHS 60</b> для всех аккумуляторных дрелей-шуруповёртов Festool с FastFix найдутся подходящие биты с новым держателем в удобном системнере SYS3 XXS нового поколения от Festool, быстросменный держатель бит CENTROTEC BHS 60 CE, бит TX 10, бит TX 15, бита TX 20, бит TX 25, бит TX 30, бит TX 40	39,50	205823
	<b>SYS3 XXS CE-PZ BHS 60</b> для всех аккумуляторных дрелей-шуруповёртов Festool с FastFix найдутся подходящие биты с новым держателем в удобном системнере SYS3 XXS нового поколения от Festool, быстросменный держатель бит CENTROTEC BHS 60 CE, бит PZ 1, бит PZ 2, бит PZ 3	39,50	205824
	<b>SYS3 XXS CE-MX BH 60</b> для всех аккумуляторных дрелей-шуруповёртов Festool с FastFix найдутся подходящие биты с новым держателем IMP в удобном системнере SYS3 XXS нового поколения от Festool, магнитный держатель бит CENTROTEC BH 60 CE-Imp, бит TX 10, бит TX 15, бита TX 20, бит TX 25, бит TX 30, бит PZ 1, бит PZ 2, бит PZ 3, бит PH 1, бит PH 2, PH 3, бита SZ 0,6x4,5, бита SZ 0,8x5,5	24,50	205825

Биты CENTROTEC длиной 50 мм		Цена €*	№ для заказа
	<b>Набор бит DB CE 50/12-Set 1</b> для SYS TL с отсеком в крышке, для любых акк. дрелей-шуруповёртов Festool с CENTROTEC, из 12 частей, бит PH 1, бит PH 2, PH 3, бит PZ 1, бит PZ 2, бит PZ 3, бит TX 10, бит TX 15, бит TX 20, бит TX 25, бит TX 30, бит TX 40, во вкладыше в крышке, длина 50 мм, в упаковке для торговых стендов	81,40	205089
	<b>Набор бит CENTRO Bit-Set 1</b> для любых акк. дрелей-шуруповёртов Festool с CENTROTEC, 6 шт., в боксе Bit-Check, бита TX 20, бит TX 25, бит TX 30, бит TX 40, бит PZ 1, бит PZ 2, длина 50 мм, в упаковке для торговых стендов	39,20	205087
<b>Бит Pozidriv</b> Все модели: для любых акк. дрелей-шуруповёртов Festool с FastFix, с CENTROTEC, длина 50 мм, в упаковке 2 шт., в упаковке для торговых стендов			
	<b>PZ 1-50 CENTRO/2</b> размер PZ 1	14,00	205069
	<b>PZ 2-50 CENTRO/2</b> размер PZ 2	14,00	205070
	<b>PZ 3-50 CENTRO/2</b> размер PZ 3	14,00	205072
<b>Бит Phillips</b> Все модели: для любых акк. дрелей-шуруповёртов Festool с FastFix, с CENTROTEC, длина 50 мм, в упаковке 2 шт., в упаковке для торговых стендов			
	<b>PH 1-50 CENTRO/2</b> размер PH 1	14,00	205073
	<b>PH 2-50 CENTRO/2</b> размер PH 2	14,00	205074
	<b>PH 3-50 CENTRO/2</b> размер PH 3	14,00	205075
<b>Бит Torx</b> Все модели: для любых акк. дрелей-шуруповёртов Festool с FastFix, с CENTROTEC, длина 50 мм, в упаковке 2 шт., в упаковке для торговых стендов			
	<b>TX 10-50 CENTRO/2</b> размер TX 10	14,00	205076
	<b>TX 15-50 CENTRO/2</b> размер TX 15	14,00	205079
	<b>TX 20-50 CENTRO/2</b> размер TX 20	14,00	205080
	<b>TX 25-50 CENTRO/2</b> размер TX 25	14,00	205081
	<b>TX 30-50 CENTRO/2</b> размер TX 30	14,00	205082
	<b>TX 40-50 CENTRO/2</b> размер TX 40	14,00	205083
Биты CENTROTEC длиной 100 мм		Цена €*	№ для заказа
	<b>Набор бит CENTROTEC BITS CE SET TL 6X</b> для SYS TL с отсеком в крышке, с патроном CENTROTEC, во вкладыше в крышке, бита PZ 2, бита PZ 3, бита TX 15, бита TX 20, бита TX 25, бита TX 30, в упаковке 6 шт., длина 100 мм, в упаковке для торговых стендов	43,80	769095
<b>Бит Pozidriv</b> Все модели: с CENTROTEC, в упаковке 2 шт., длина 100 мм, в упаковке для торговых стендов			
	<b>PZ 1-100 CE/2</b> размер PZ 1	17,00	500841
	<b>PZ 2-100 CE/2</b> размер PZ 2	17,00	500842
	<b>PZ 3-100 CE/2</b> размер PZ 3	17,00	500843
<b>Бит Phillips</b> Все модели: с CENTROTEC, в упаковке 2 шт., длина 100 мм, в упаковке для торговых стендов			
	<b>PH 1-100 CE/2</b> размер PH 1	17,00	500844
	<b>PH 2-100 CE/2</b> размер PH 2	17,00	500845
	<b>PH 3-100 CE/2</b> размер PH 3	17,00	500846
<b>Бит Torx</b> Все модели: с CENTROTEC, в упаковке 2 шт., длина 100 мм, в упаковке для торговых стендов			
	<b>TX 15-100 CE/2</b> размер TX 15	17,00	500847
	<b>TX 20-100 CE/2</b> размер TX 20	17,00	500848
	<b>TX 25-100 CE/2</b> размер TX 25	17,00	500849
	<b>TX 30-100 CE/2</b> размер TX 30	17,00	500850

\* Рекомендованная цена изготовителя для розничной торговли в ЕС. Цены указаны в Евро без НДС. Цены уточняйте у торговых партнёров, так как они могут отличаться от рекомендаций изготовителя.















## 07 Сверление и завинчивание

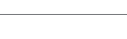





Сверлильная стойка		Цена €*	№ для заказа
<p><b>Сверлильная стойка для деревянного домостроения</b>                      Все модели: кондуктор для свёрл Ø 8—26 мм, ограничитель глубины, параллельный упор, переходное кольцо Ø 57 мм / 43 мм, в картонной упаковке</p>			
	<p><b>GD 320</b>                      глубина сверления, макс. 240 мм, длина сверла, макс. 320 мм, масса 2,8 кг</p>	297,20	768768
	<p><b>GD 460</b>                      глубина сверления, макс. 380 мм, длина сверла, макс. 460 мм, масса 3,2 кг</p>	320,90	768119
	<p><b>GD 460 A</b>                      глубина сверления, макс. 310 мм, длина сверла, макс. 460 мм, масса 3,7 кг</p>	418,90	769042

6 спиральных свёрл по дереву CENTROTEC		Цена €*	№ для заказа
<p><b>Кассета со свёрлами</b>                      Все модели: спиральное сверло по дереву с патроном CENTROTEC, для обработки древесных материалов, с центрирующим шипом, из высококачественной шарикоподшипниковой стали, в упаковке для торговых стенов</p>			
	<p><b>DB WOOD CE SET TL 6x</b>                      спиральное сверло по дереву CENTROTEC, в упаковке 6 шт., диаметр 4, 2 x 5, 6, 8, 10 мм</p>	59,90	769093
	<p><b>BKS D 3-8 CE/W</b>                      спиральное сверло CENTROTEC длинное, с центрирующим шипом, диаметр 3, 4, 5, 6, 8 мм, длина 73 (Ø3)/83 (Ø4)/93 (Ø5)/98 (Ø6)/115 (Ø8) мм, длина спирали 33 (Ø3)/43 (Ø4)/51 (Ø5)/56 (Ø6)/75 (Ø8) мм, в упаковке 5 шт.</p>	50,60	493648
	<p><b>BKS D 3-8 CE/W-K</b>                      спиральное сверло CENTROTEC короткое, с центрирующим шипом, в упаковке 5 шт., диаметр 3, 4, 5, 6, 8 мм, длина 65 мм, длина спирали 25 мм</p>	46,20	495130
<p><b>Спиральное сверло по дереву</b>                      Все модели: для любых акк. дрелей-шуруповёртов Festool с FastFix, с CENTROTEC, в упаковке для торговых стенов</p>			
	<p><b>D 3 CE/W</b>                      диаметр 3 мм</p>	10,00	492512
	<p><b>D 4 CE/W</b>                      диаметр 4 мм</p>	10,00	492513
	<p><b>D 5 CE/W</b>                      диаметр 5 мм</p>	10,30	492514
	<p><b>D 6 CE/W</b>                      диаметр 6 мм</p>	10,80	492515
	<p><b>D 7 CE/W</b>                      диаметр 7 мм</p>	11,00	492516
	<p><b>D 8 CE/W</b>                      диаметр 8 мм</p>	13,40	492517
	<p><b>D 10 CE/W</b>                      диаметр 10 мм</p>	15,70	492518

Свёрла Форстнера CENTROTEC		Цена €*	№ для заказа
	<p><b>Набор свёрл Форстнера FB D 15-35 CE-Set</b>                      с патроном CENTROTEC, с прозрачной крышкой, из 5 частей, включая коническое центрирующее сверло Ø 4 мм и выталкиватель, FB D 15 CE, FB D 20 CE, FB D 25 CE, FB D 30 CE, FB D 35 CE, диаметр 15, 20, 25, 30, 35 мм, в системнере SYS MINI 1 TL TRA</p>	139,00	205749
<p><b>Сверло Форстнера</b>                      Все модели: с патроном CENTROTEC, из высококачественной шарикоподшипниковой стали, возможность переточки до 5 раз, в упаковке для торговых стенов</p>			
	<p><b>FB D 15 CE</b>                      диаметр 15 мм</p>	27,40	205752
	<p><b>FB D 20 CE</b>                      диаметр 20 мм</p>	30,40	205753
	<p><b>FB D 25 CE</b>                      диаметр 25 мм</p>	33,40	205754
	<p><b>FB D 30 CE</b>                      диаметр 30 мм</p>	36,50	205755
	<p><b>FB D 35 CE</b>                      диаметр 35 мм</p>	39,50	205756
<p><b>Комплект запасных частей FB-CE/ET-Set</b>                      для сверла Форстнера CENTROTEC, запасной комплект из конического центрирующего шипа и сверхдлинного конического центрирующего шипа для отверстий 45°, конического центрирующего сверла (4 мм) и выталкивателя для FB D 15-35 CE-Set (номер артикула 205749), в упаковке для торговых стенов</p>		23,60	205750







Инструменты CENTROTEC для сверления и зенкерования		Цена €*	№ для заказа
<b>Зенкер с поперечным отверстием</b> Все модели: в упаковке для торговых стэндов			
	<b>QLS D 2- 8 CE</b> диаметр 2 – 8 мм	30,70	492520
	<b>QLS D 5-15 CE</b> для зенкерования и привинчивания заподлицо, диаметр 5 – 15 мм	37,80	492521
	<b>Сверло BTA HW D 5 CE</b> с патроном CENTROTEC, твёрдый сплав, регулируемый ограничитель глубины, диаметр 5 мм, в упаковке для торговых стэндов	44,10	492522
	<b>Сменное сверло HW D 5 F.BTA</b> для сверл с ограничителем глубины, твёрдый сплав, диаметр 5 мм, в упаковке для торговых стэндов	29,60	491794
	<b>Сверло-зенкер BSTA HS D 3,5 CE</b> с патроном CENTROTEC, регулируемый ограничитель глубины, диаметр 3,5 мм, в упаковке для торговых стэндов	57,80	492523
	<b>Сменное сверло EB-BSTA D 3,5/5</b> для сверла-зенкера с ограничителем глубины, в упаковке 5 шт., диаметр 3,5 мм, в упаковке для торговых стэндов	15,40	494445
	<b>Сверло-зенкер BSTA HS D 4,5 CE</b> с патроном CENTROTEC, регулируемый ограничитель глубины, диаметр 4,5 мм, в упаковке для торговых стэндов	60,80	492524
	<b>Сменное сверло EB-BSTA D 4,5/5</b> для сверла-зенкера с ограничителем глубины, в упаковке 5 шт., диаметр 4,5 мм, в упаковке для торговых стэндов	15,40	494446
	<b>Сверло-зенкер BSTA HS D 5 CE</b> с патроном CENTROTEC, регулируемый ограничитель глубины, диаметр 5 мм, в упаковке для торговых стэндов	63,70	496451
	<b>Сменное сверло EB-BSTA D 5/5</b> для сверла-зенкера с ограничителем глубины, в упаковке 5 шт., диаметр 5 мм, в упаковке для торговых стэндов	15,40	496452
	<b>Сверло-зенкер BSTA HS D 4 L60 CE</b> для всех аккумуляторных дрелей-шуруповёртов Festool, для использования с патроном CENTROTEC, с патроном CENTROTEC, с регулируемым ограничителем глубины снятия фаски, прежде всего для обработки террасных досок, диаметр 4 мм, глубина сверления, макс. 60 мм, в упаковке для торговых стэндов	63,20	202392
	<b>Сменное сверло EB-BSTA D4/2</b> очень долгий срок службы, так как сверло изготовлено из высококачественной быстрорежущей стали, для сверла-зенкера с ограничителем глубины, диаметр 4 мм, глубина сверления, макс. 60 мм, в упаковке 2 шт., в упаковке для торговых стэндов	26,40	202393
	<b>Центровое сверло ZB HS D 5 EURO CE</b> с патроном CENTROTEC, с ограничителем глубины для шурупов Евро 5 мм, диаметр 5 мм, в упаковке для торговых стэндов	57,80	492525
	<b>Сменное сверло HS D 5</b> для центрирующего сверла, диаметр 5 мм, в упаковке для торговых стэндов	21,60	493572
	<b>Насадка для заворачивания крючков HD D 18 CE</b> для любых акк. дрелей-шуруповёртов Festool с FastFix, с патроном CENTROTEC, диаметр 18 мм, в упаковке для торговых стэндов	12,00	492526
	<b>Переходник для дрелей BA-CE CENTROTEC</b> в упаковке для торговых стэндов	19,80	496450

Сверло по камню CENTROTEC с твердосплавными режущими кромками		Цена €*	№ для заказа
	<b>Сверло по камню DB STONE CE SET TL</b> для аккумуля. ударных дрелей-шуруповёртов, ударных дрелей с креплением Fastfix, для SYS TL с отсеком в крышке, с патроном CENTROTEC, для обработки камня и кирпичной кладки, с долговечной твердосплавной режущей кромкой, 6 сверл по камню CENTROTEC: Ø 4, 5, 2 x 6, 8, 10 мм, в упаковке для торговых стэндов	56,20	769096
	<b>Сверло по камню</b> Все модели: для аккумуля. ударных дрелей-шуруповёртов, ударных дрелей с креплением Fastfix, с CENTROTEC, в упаковке 3 шт., в упаковке для торговых стэндов		
	<b>DB STONE CE D4 3x</b> диаметр 4 мм	29,10	769111
	<b>DB STONE CE D5 3x</b> диаметр 5 мм	29,70	769112
	<b>DB STONE CE D6 3x</b> диаметр 6 мм	32,30	769113
	<b>DB STONE CE D8 3x</b> диаметр 8 мм	35,10	769114
	<b>DB STONE CE D10 3x</b> диаметр 10 мм	39,20	769115

\* Рекомендованная цена изготовителя для розничной торговли в ЕС. Цены указаны в Евро без НДС. Цены уточняйте у торговых партнёров, так как они могут отличаться от рекомендаций изготовителя.

## 07 Сверление и завинчивание

Спиральное сверло CENTROTEC HSS		Цена €*	№ для заказа
	<b>Спиральное сверло HSS D3-10 CE/10</b> кассета со сверлами, с патроном CENTROTEC, для обработки стали и цветных металлов, внутренний шестигранный ключ, в упаковке 10 шт., диаметр 3 / 3,5 / 4 / 4,5 / 5 / 5,5 / 6 / 6,5 / 8 / 10 мм, в упаковке для торговых стэндов	101,60	495128
<b>Спиральное сверло</b> Все модели: набор свёрл с патроном CENTROTEC, внутренний шестигранный ключ, в упаковке для торговых стэндов			
	<b>HSS D 3/33 CE/M-Set</b> держатель бит CENTROTEC и 2 сменных сверла, диаметр 3 мм	11,40	493421
	<b>HSS D 3,5/39 CE/M-Set</b> держатель бит CENTROTEC и 2 сменных сверла, диаметр 3,5 мм	12,00	493422
	<b>HSS D 4/43 CE/M-Set</b> держатель бит CENTROTEC и 2 сменных сверла, диаметр 4 мм	12,60	493423
	<b>HSS D 4,5/47 CE/M-Set</b> держатель бит CENTROTEC и 2 сменных сверла, диаметр 4,5 мм	13,60	493424
	<b>HSS D 5/52 CE/M-Set</b> держатель бит CENTROTEC и 2 сменных сверла, диаметр 5 мм	13,80	493425
	<b>HSS D 5,5/57 CE/M-Set</b> держатель бит CENTROTEC и 2 сменных сверла, диаметр 5,5 мм	14,00	493426
	<b>HSS D 6/57 CE/M-Set</b> держатель бит CENTROTEC и 2 сменных сверла, диаметр 6 мм	14,60	493427
	<b>HSS D 6,5/63 CE/M-Set</b> держатель бит CENTROTEC и 2 сменных сверла, диаметр 6,5 мм	15,20	493428
	<b>HSS D 8,0/75 CE/M-Set</b> держатель бит CENTROTEC и сменное сверло, диаметр 8 мм	21,50	495308
	<b>HSS D 10,0/75 CE/M-Set</b> держатель бит CENTROTEC и сменное сверло, диаметр 10 мм	26,90	495309
<b>Спиральное сверло</b> Все модели: сменное сверло для набора M спиральных свёрл CENTROTEC HSS, в упаковке для торговых стэндов			
	<b>HSS D 3/33 M/10</b> в упаковке 10 шт., диаметр 3 мм	11,60	493437
	<b>HSS D 3,5/39 M/10</b> в упаковке 10 шт., диаметр 3,5 мм	12,30	493438
	<b>HSS D 4/43 M/10</b> в упаковке 10 шт., диаметр 4 мм	15,10	493439
	<b>HSS D 4,5/47 M/10</b> в упаковке 10 шт., диаметр 4,5 мм	17,20	493440
	<b>HSS D 5/52 M/10</b> в упаковке 10 шт., диаметр 5 мм	18,80	493441
	<b>HSS D 5,5/57 M/10</b> в упаковке 10 шт., диаметр 5,5 мм	20,30	493442
	<b>HSS D 6/57 M/10</b> в упаковке 10 шт., диаметр 6 мм	22,00	493443
	<b>HSS D 6,5/63 M/10</b> в упаковке 10 шт., диаметр 6,5 мм	24,80	493444
	<b>HSS D 8,0/75 M/5</b> в упаковке 5 шт., диаметр 8 мм	26,80	495310
	<b>HSS D 10,0/75 M/5</b> в упаковке 5 шт., диаметр 10 мм	39,50	495311
<b>Сверло HSS по стали</b>		Цена €*	№ для заказа
	<b>Кейс со сверлами HSS по стали HSS D 1-10 Sort/19</b> кассета со сверлами, без патрона CENTROTEC, для обработки стали и цветных металлов, 19 частей, в упаковке 19 шт., диаметр 1 / 1,5 / 2 / 2,5 / 3 / 3,5 / 4 / 4,5 / 5 / 5,5 / 6 / 6,5 / 7 / 7,5 / 8 / 8,5 / 9 / 9,5 / 10 мм, в упаковке для торговых стэндов	61,40	498981



**Упорядоченнее, быстрее, эффективнее — работа с органайзером**

Органайзер-систейнер<sup>3</sup> обеспечивает идеальный порядок и обзор содержимого: мелкие детали, оснастка и расходные материалы разложены по боксам для удобной перевозки к месту работы и обратно. Через прозрачную крышку сразу видно, что где лежит. Систейнер открывается, закрывается и стыкуется простым поворотом замка T-LOC.

Подробнее см. на стр. 316



## Приложение Festool Order\*

### Простой поиск и заказ по сети

Приложение Festool Order — это отличный инструмент для профессионалов, который помогает им легко ориентироваться при поиске оснастки и расходных материалов, составлять списки закупок и пересылать их дилеру, например по электронной почте.

Скачайте бесплатно прямо сейчас и установите на свой Android и iOS:



# 08 Фрезерование







**216** Вертикальные фрезеры



**221** Система кромкования



**221** Универсальный фрезерный шаблон



**222** Шаблон для кухонных столешниц



**223** Система для сверления ряда отверстий



**224** Шипорезная система



**226** (Модульный) кромочный фрезер



**229** Дисковый фрезер



**230** Фрезы



## Настоящие универсалы в 3 классах мощности. Вертикальные фрезеры.

Фрезерование пазов, снятие фасок, выборка четверти или профилирование — эти вертикальные фрезеры способны на всё. Высочайшая точность регулировки глубины фрезерования с шагом 1/10 мм и ММС-электроника для учёта свойств обрабатываемого материала и контроль температуры. Безопасная работа благодаря быстрому останову фрезера за считанные секунды.



### Вертикальный фрезер OF 1010

Лёгкий, компактный вертикальный фрезер с ходом фрезы 55 мм и рукояткой-стойкой для уверенного ведения инструмента одной и двумя руками при фрезеровании кромок, шипов и кругов.

### Вертикальный фрезер OF 1400

Универсал среди фрезеров. Идеальное сочетание мощности и удобства в работе. Ход фрезы 70 мм для присадки фурнитуры и фрезерования по шаблону.



### Вертикальный фрезер OF 2200

Мощный 2200-ваттный инструмент с очень высокой режущей способностью и ходом фрезы 80 мм. Для присадки большой фурнитуры в изделия из твёрдой древесины или для изготовления лестниц.



**Сокращение времени переналадки**

Замена копировальных колец без инструмента и простая замена фрез с помощью храпового механизма OF 1400 и OF 2200.



**Фрезы Festool**

С фрезами Festool Вы сможете уверенно и оптимально выполнить множество задач. Фрезеры, фрезы и полезная оснастка — всё из одних рук.

**Готов к любым задачам**

Системная оснастка помогает ускорить производственные процессы. Начиная с универсального фрезерного шаблона и шины направляющей для сверления рядов отверстий и заканчивая шипорезной системой VS 600. Они позволяют отказаться от трудоёмкого изготовления фрезерных шаблонов вручную.

**Пылеудаление на 99%.  
Работать чище  
и безопаснее для здоровья.**

Уникальный пылеулавливатель вместе с кожухом для удаления пыли и пылеудаляющим аппаратом Festool обеспечивает необходимую эффективность удаления пыли при фрезеровании кромок.



Подробнее см. на стр. 154







## 08 Фрезерование











Технические данные	OF 1010	OF 1400	OF 2200
Потребляемая мощность (Вт)	1.010	1.400	2.200
Число оборотов холостого хода (об/мин)	10.000 – 24.000	10.000 – 22.500	10.000 – 22.000
Ø зажимной цанги (мм)	6 – 8	6 – 12,7	6 – 12,7
Ход фрезы (мм)	55	70	80
Точная регулировка глубины фрезерования (мм)	8	8	20
Отверстие в опорной пластине (мм)	50	63	89
Ø разъёма пылеудаления (мм)	27	27/36	36/27
Масса (кг)	2,7	4,3	8,3

Комплект поставки	Цена €*	№ для заказа
<b>OF 1010</b> Все модели: зажимная цанга Ø 8 мм, боковой упор, гаечный ключ SW 19		
 <b>OF 1010 EBQ</b> в картонной упаковке	436,00	574175
<b>OF 1010 EBQ-Plus</b> адаптер для шины-направляющей, пылеулавливатель, в системнере SYS3 M 237	473,00	576196
<b>OF 1010 EBQ-Set</b> адаптер для шины-направляющей, пылеулавливатель, системнер SYS3 M 237, шина-направляющая FS 800/2, в картонной упаковке	536,00	576201
<b>OF 1010 EBQ-Plus+Box-OF-S</b> адаптер для шины-направляющей, пылеулавливатель, кассета с фрезами, в системнере SYS3 M 237	688,00	576538
<b>OF 1010 EBQ-Set+Box-OF-S</b> адаптер для шины-направляющей, пылеулавливатель, кассета с фрезами, системнер SYS3 M 237, шина-направляющая FS 800/2, в картонной упаковке	751,00	576539
<b>OF 1400</b> Все модели: зажимная цанга Ø 8 мм, пылеулавливатель, зажимная цанга Ø 12 мм, боковой упор с системой точной регулировки, копировальное кольцо Ø 30 мм, верхний вытяжной кожух, гаечный ключ SW 24, в системнере SYS 4 T-LOC		
 <b>OF 1400 EBQ-Plus</b>	654,00	574341
<b>OF 1400 EBQ-Plus + Box-OF-S 8/10x HW</b> кассета с фрезами	861,00	574398
<b>OF 2200</b> Все модели: зажимная цанга Ø 8 мм, зажимная цанга Ø 12 мм, копировальное кольцо Ø 30 мм, пылеулавливатель, гаечный ключ SW 24, в системнере SYS 4 T-LOC		
 <b>OF 2200 EB-Plus</b>	915,00	574349
<b>OF 2200 EB-Set</b> системнер для оснастки	1.319,00	574392

Зажимные цанги	OF 1010		OF 1400		OF 2200		
	Цена €*	№ для заказа	Цена €*	№ для заказа	Цена €*	№ для заказа	
	для хвостика фрезы Ø						
	6 мм	46,50	488760	54,80	494459	54,80	494459
	6,35 мм	46,50	488761	54,80	494463	54,80	494463
	8 мм	46,50	488755	54,80	494460	54,80	494460
	9,53 мм	–	–	54,80	494464	54,80	494464
	10 мм	–	–	54,80	494461	54,80	494461
	12 мм	–	–	54,80	494462	54,80	494462
12,7 мм	–	–	54,80	494465	54,80	494465	

Копировальные кольца		OF 1010		OF 1400		OF 2200	
В упаковке для торговых стенов.		Цена €*	№ для заказа	Цена €*	№ для заказа	Цена €*	№ для заказа
OF 1010 	D 10,8 мм d 7,8 мм	11,40	486029	–	–	–	–
	D 12,7 мм d 10 мм	–	–	–	–	17,90	495339
	D 17 мм d 14 мм	11,40	486030	18,50	493315	17,90	494622
OF 1400 	D 19,05 мм d 17 мм	–	–	–	–	17,90	495340
	D 24 мм d 21 мм	11,40	486031	18,80	492183	17,90	494623
OF 2200 	D 25,4 мм d 23 мм	–	–	–	–	17,90	495341
	D 27 мм d 24 мм	11,40	486032	18,80	492184	17,90	494624
	D 30 мм d 27 мм	11,40	486033	18,80	492185	17,90	494625
	D 34,93 мм d 32 мм	–	–	–	–	17,90	495342
	D 40 мм d 37 мм	11,40	486034	18,80	492186	17,90	494626
	D 30 мм/ 21мм**	–	–	–	–	31,50	497453
для шипорезной системы VS 600 В упаковке для торговых стенов.		Цена €*	№ для заказа	Цена €*	№ для заказа	Цена €*	№ для заказа
OF 1010  	D 8,5 мм d 7,8 мм FZ 6	12,40	490772	18,80	492179	–	–
	D 13,8 мм d 10,8 мм	11,40	484176	18,80	492180	–	–
	D 17 мм d 14 мм SZ 14	12,40	490770	18,80	492181	–	–
	D 24 мм d 21 мм SZ 20	12,40	490771	18,80	492182	–	–

\*\* экстрадлинное безопасное копировальное кольцо D30, высотой 21 мм, обязательно для использования фрез с СМП № 497455 и № 497456.

Оснастка для вертикального фрезера OF 1010		Цена €*	№ для заказа
	<b>Центрирующий штифт ZD-OF/D 6,35+8</b> для всех вертикальных фрезеров Festool, для патрона Ø 6,35 мм и 8 мм для центрирования копировальных колец, в упаковке для торговых стенов	23,50	492187
	<b>Боковой упор SA-OF 1000</b> для OF 900, OF 1000, OF 1010, KF, с 2 направляющими штангами, в картонной упаковке	43,10	489427
	<b>Приспособление для точной установки бокового упора FE-OF 1000/KF</b> для OF 900, OF 1000, OF 1010, KF, для быстрой и точной установки бокового упора, устанавливается дополнительно, поставляется без бокового упора и направляющих штанг, в упаковке для торговых стенов	33,90	483358
	<b>Приспособление для точной установки направляющего упора FE-FS/OF 1000</b> для OF 900, OF 1000, OF 1010, KF, в упаковке для торговых стенов	25,20	488754
	<b>Устройство для установки на шину-направляющую FS-OF 1000</b> в комплекте с опорами, для использования фрезеров OF 900, OF 1000 с системой шин-направляющих FS, без штанг, в упаковке для торговых стенов	37,10	488752
	<b>Кожух для защиты от стружки SF-OF</b> для OF 900, OF 1000, OF 1010, KF, в упаковке для торговых стенов	34,40	486242
	<b>Опорная пластина UP-OF</b> для OF 900, OF 1000, OF 1010, KF, угловой рычаг WA-OFи пластина с оконтовкой UP-OF необходимы для пригонного фрезерования выступов склеенных древесных массивов, в упаковке для торговых стенов	63,90	486058
	<b>Угловой упор WA-OF</b> для OF 900, OF 1000, OF 1010, OF 1400, KF, необходим для копирования заготовок в комплекте с набором копировальных щупов KT-OF, в упаковке для торговых стенов	38,50	486052
	<b>Комплект копировальных щупов KT-OF</b> для OF 900, OF 1000, OF 1010, OF 1400, KF, набор копировальных щупов KT-OF и угловой рычаг WA-OF необходимы для копирования заготовок, в упаковке для торговых стенов	78,20	486534

\* Рекомендованная цена изготовителя для розничной торговли в ЕС. Цены указаны в Евро без НДС. Цены уточняйте у торговых партнёров, так как они могут отличаться от рекомендаций изготовителя.

## 08 Фрезерование

Оснастка для вертикального фрезера OF 1010		Цена €*	№ для заказа
	<b>Подшва TP-OF</b> для OF 900, OF 1000, OF 1010, KF, текстолитовая подошва, с центральным отверстием Ø 15 мм, в упаковке для торговых стендов	15,20	489229
	<b>Пылеулавливатель KSF-OF 1010</b> для OF 900, OF 1000, OF 1010, для удаления пыли сбоку при обработке кромок, диаметр фрезы макс. 37 мм, в упаковке для торговых стендов	19,70	493180
	<b>Вытяжной кожух AH-OF 1000</b> для OF 900, OF 1000, OF 1010, KF, для шипорезной системы VS 500 / VS 600 и обработки кромок, в картонной упаковке	21,90	484453
	<b>Штангенциркуль SZ-OF 1000</b> для OF 900, OF 1000, OF 1010, KF, для фрезерования радиусов, окружностей и орнаментов на поверхностях и кромках, Ø диска 153 – 760 мм, в упаковке для торговых стендов	22,40	483922
	<b>Систейнер³ SYS3-OF D8/D12</b> со вставкой из формовой губки, для хранения электроинструментов D 8, D 12, размеры (Д x Ш x В) 396 x 296 x 112 мм, внутренние размеры (Д x Ш x В) 389 x 275 x 71 мм, Размер системнера SYS3 M 112	78,90	576835
Оснастка для фрезера OF 1400		Цена €*	№ для заказа
	<b>Подшва</b> <b>Все модели: для OF 1400</b> <b>LA-OF 1400</b> текстолитовая подошва с отверстием 20 мм, уменьшает отверстие в опорной поверхности фрезера до диаметра фрезы, макс. Ø фрезы 37 мм, в упаковке для торговых стендов	30,80	492574
	<b>LAS-OF 1400</b> для удаления пыли сбоку при обработке кромок, подошва с одной стороны с расширителем опоры, подошва со стружкоулавливателем, диаметр фрезы макс. 63 мм, в картонной упаковке	111,60	493233
	<b>Вытяжной кожух AH-OF 1400</b> для OF 1400 / VS 600, для удаления пыли сбоку, в картонной упаковке	39,80	492585
	<b>Пылеулавливатель KSF-OF 1400</b> для OF 1400, для удаления пыли сбоку при обработке кромок, в упаковке для торговых стендов	19,50	492732
	<b>Направляющий упор FS-OF 1400</b> для OF 1400, с системой точной регулировки и дополнительной опорой для вертикального фрезера, без штанг, в упаковке для торговых стендов	62,90	492601
	<b>Боковой упор SA-OF 1400</b> для OF 1400, с системой точной регулировки и вытяжным кожухом, без штанг, в картонной упаковке	47,50	492636
Оснастка для фрезера OF 2200		Цена €*	№ для заказа
	<b>Адаптер KRA-ZOLL/OF 2200</b> для OF 2200, адаптер для копируемых колец, в упаковке для торговых стендов	12,30	494627
	<b>Подшва</b> <b>Все модели: для OF 2200, в картонной упаковке</b> <b>LA-OF 2200 D36 CT</b> для копируемых колец < 30 мм, с отверстиями для оптимального пылеудаления	56,90	494675
	<b>LA-OF 2200 D36</b> уменьшает отверстие в опорной поверхности фрезера до диаметра фрезы	56,90	494677
	<b>Рамка опорная AFB-OF 2200</b> для OF 2200, расширитель опоры для надёжного ведения вертикального фрезера по краям заготовки, в картонной упаковке	68,00	494682
	<b>Направляющий упор FS-OF 2200</b> для OF 2200, без штанг ST-OF 2200/2, с системой точной регулировки и опорной пластиной для вертикального фрезера, в картонной упаковке	122,80	494681
	<b>Штанга ST-OF 2200/2</b> для OF 2200, направляющие штанги для бокового и направляющего упора, в упаковке для торговых стендов	20,60	495247
	<b>Комплект оснастки ZS-OF 2200 M</b> для OF 2200, адаптер для шины-направляющей, боковой упор с системой точной регулировки и вытяжным кожухом, направляющие штанги, копируемое кольцо Ø 17 мм, копируемое кольцо Ø 24 мм, копируемое кольцо Ø 27 мм, копируемое кольцо Ø 40 мм, подошва D36, подошва для копируемых колец, расширитель опоры, в системнере SYS 3 T-LOC	406,40	497655
	<b>Боковой упор SA-OF 2200</b> для OF 2200, с системой точной регулировки и вытяжным кожухом, без штанг ST-OF 2200/2, в картонной упаковке	103,60	494680
	<b>Пылеулавливатель KSF-OF 2200</b> для OF 2200, для удаления пыли сбоку при обработке кромок, макс. Ø фрезы 80 мм, в упаковке для торговых стендов	41,00	494670



## Система кромкования OF-FH 2200

При помощи приспособления для фрезерования Festool и вертикального фрезера пазы под дверной уплотнитель можно выполнить прямо на месте, и по качеству они ни в чём не будут уступать пазам, выполненным в стационарном режиме. При этом благодаря встроенному пылеудалению вокруг рабочего места не осядет ни одной пылинки.



Комплект поставки	Цена €*	№ для заказа
OF-FH 2200 в картонной упаковке	218,30	495246



Пазы под типы уплотнений

Уплотнение	Ширина (мм)	Глубина (мм)	Тип фрезы
Planet HS	13,1	30	①
Schall-Ex L	14,8	32	②
Schall-Ex RD	14,8	28	②
Kältefeind	12,0	40	③
Doppeldicht	12,0	40	③
Schall-Ex Ultra	19,7	30	④

### Фрезерование пазов для дверных уплотнителей

Пазовые фрезы HW Schall-Ex и Planet. Идеальное решение, когда прямо на объекте у заказчика нужно установить автоматические дверные уплотнители.

## Универсальный фрезерный шаблон MFS 400, MFS 700

Идеальное приспособление для фрезерования радиусов, круглых и угловых вырезов или тетивы лестницы. Благодаря высокоточной шкале на профилях получаются абсолютно точные вырезы. Быстрая фиксация шаблона MFS винтовыми и рычажными струбцинами Festool на заготовке благодаря специальному пазу.



Технические данные	MFS 400	MFS 700
Размеры длина x ширина (мм)	300 x 100	600 x 300
Радиусы (мм)	40 – 300	40 – 600

Комплект поставки	Цена €*	№ для заказа
Все модели: угловой упор, защита от опрокидывания, приспособление для фрезерования окружностей, отвёртка MFS, в картонной упаковке		
MFS 400	254,60	492610
MFS 700	398,40	492611



### Возможность расширения системы

С удлинителями от 200 до 2000 мм.

\* Рекомендованная цена изготовителя для розничной торговли в ЕС. Цены указаны в Евро без НДС. Цены уточняйте у торговых партнёров, так как они могут отличаться от рекомендаций изготовителя.

## Шаблон для кухонных столешниц APS 900/2

Чистые угловые соединения кухонных столешниц — простая задача с использованием специального шаблона. Надёжно зафиксированный шаблон APS гарантирует высокую точность фрезерования пазов даже в несколько проходов.











Технические данные	APS
Размеры (Д x Ш x В) (мм)	1.000 x 380 x 16
Толщина столешницы при угловом соединении без перестановки (мм)	600/650
Толщина столешницы при угловом соединении с перестановкой (мм)	900
Для соединителей для столешниц, длина штыря (мм)	65/150



Комплект поставки	Цена €*	№ для заказа
<b>APS 900/2</b> шаблон для соединения углов, профиль MFS-VP 1000, болт, отвёртка MFS, в картонной упаковке	<b>352,80</b>	204219

### Воспроизводимая точность

Для угловых соединений кухонных столешниц: с упором при ширине столешницы 600 и 650 мм или с перестановкой — при ширине до 900 мм.

Оснастка для MFS и APS 900/2	Цена €*	№ для заказа
<b>Удлинительный профиль</b> Все модели: для удлинения MFS 400, MFS 700, продольный соединитель, отвёртка SW 2,5, в картонной упаковке		
 <b>MFS-VP 200</b> со шкалой, профиль 200 мм	<b>94,70</b>	492722
 <b>MFS-VP 400</b> со шкалой, профиль 400 мм	<b>110,80</b>	492723
 <b>MFS-VP 700</b> со шкалой, профиля 700 мм	<b>195,60</b>	492724
 <b>MFS-VP 1000</b> со шкалой, профиля 1000 мм	<b>232,50</b>	492725
 <b>MFS-VP 2000</b> без шкалы, профиль 2000 мм	<b>288,50</b>	492726
 <b>Фрезерный суппорт MFS-FS</b> для MFS 400, MFS 700, для больших пазов, рабочий ход 600 мм, диаметр копирующего кольца 30 мм, в картонной упаковке	<b>143,00</b>	495648
 <b>Фреза пазовая со сменными ножами HW S12 D14/45 WM</b> для OF 1400, OF 2200, D 14 мм, NL 45 мм, GL 105 мм, s 12 мм, в упаковке для торговых стендов	<b>195,10</b>	491110
 <b>Фреза пазовая HW S12 D14/50</b> D 14 мм, NL 50 мм, GL 100 мм, s 12 мм, в упаковке для торговых стендов	<b>88,70</b>	491089

# Система для сверления ряда отверстий

## LR 32

Вертикальный фрезер OF 1010 или OF 1400 от Festool в комбинации с шиной-направляющей подходит для сверления точных рядов отверстий по системе 32.

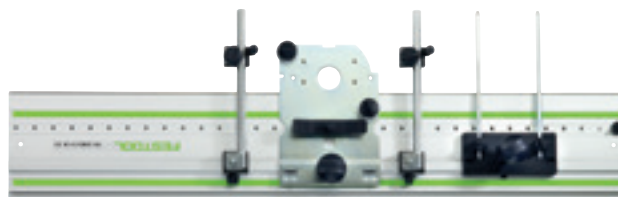

Технические данные	LR 32
Расстояние между отверстиями (мм)	32
Длина ряда отверстий (без удлинителя)	1.400 / 2.424
Диапазон регул. бокового упора (мм)	0 – 110
Масса (кг)	0,9



### Серийное выполнение отверстий

Быстрое параллельное центрирование шины-направляющей LR 32 обеспечивается двумя боковыми упорами, которые выставляются на заготовке и шине-направляющей с помощью ограничителей.

Комплект поставки	Цена €*	№ для заказа
<b>Набор LR 32</b>		
<b>LR 32 Set</b> направляющая пластина, центрирующий штифт, боковой упор, продольный упор, в картонной упаковке	231,90	583290
<b>LR 32</b>		
<b>LR 32-SYS</b> направляющая пластина, центрирующий штифт, твердосплавное фурнитурное сверло Ø 35 мм, сверло HW для отверстий под шканты Ø 5 мм, твердосплавное дюбельное сверло Ø 5 мм (с центрированным битом и подрезателем), 2-сторонний упор с упорной скобой, винтовая струбуцина FSZ 120, продольный упор, отвёртка SW 5, в кейсе SYS 1 T-LOC	454,20	584100
Оснастка	Цена €*	№ для заказа
<b>Шина-направляющая</b> Все модели: в картонной упаковке		
<b>FS 1400/2-LR 32</b> длина 1.400 мм	115,60	496939
<b>FS 2424/2-LR 32</b> длина 2.424 мм	281,60	491622
<b>Продольный упор LA-LR 32 FS</b> для позиц. 1-го отверстия шины-направл. на 9,5, 16, 32 мм от кромки заготовки, в упаковке 2 шт., в упаковке для торговых стэндов	40,70	496938
<b>Боковой упор SA-LR 32</b> с регулируемым упором, для выверки параллельности шин-направляющих, в картонной упаковке	66,10	485758
<b>Ограничитель упора AR-LR 32</b> для бокового упора, для OF 900, OF 1000, OF 1010, OF 1400, в картонной упаковке	25,40	485759
<b>Направляющая пластина FP-LR 32</b> для использования вертикального фрезера OF 900, OF 1000, OF 1010, OF 1400 с системой FS-LR32, центрирующий штифт, в картонной упаковке	131,40	494340

\* Рекомендованная цена изготовителя для розничной торговли в ЕС. Цены указаны в Евро без НДС. Цены уточняйте у торговых партнёров, так как они могут отличаться от рекомендаций изготовителя.

## Шипорезная система VS 600

Шипорезная система VS 600 позволяет быстро и просто выполнять высокоточные полупотайные и открытые шиповые соединения «ласточкин хвост», пальцевые и классические дюбельные соединения.









Технические данные	VS 600
Толщина заготовки (зависит от соединения) (мм)	6 – 29
Макс. ширина заготовки (мм)	600





Комплект поставки	Цена €*	№ для заказа
VS 600 BE в картонной упаковке	427,80	488876















### 7 шаблонов

С помощью 7 шаблонов VS 600 можно быстро и просто обрабатывать соединения «ласточкин хвост» и пальцевые соединения на заготовках шириной до 650 мм.

Оснастка	Цена €*	№ для заказа
<b>Полупотайное шиповое соединение «ласточкин хвост»</b>		
 <p><b>Шаблон фрезерный SZ 20 VS 600 SZ 14</b> для OF 1010, OF 1400, для закрытого соединения «ласточкин хвост», размер шипа 14 мм, копирующее кольцо Ø 17 мм (для OF 1010), толщина заготовки 14 – 20 мм, в картонной упаковке</p>	82,60	488877
<p><b>Фреза «ласточкин хвост»</b> Все модели: для закрытого соединения «ласточкин хвост» SZ 14, D 13,8 мм, NL 13,5 мм, GL 46 мм, alpha 15°, s 8 мм, в упаковке для торговых стендов</p>		
 <p>HS S8 D13,8/13,5/15°</p>	21,40	490991
 <p>HW S8 D13,8/13,5/15°</p>	37,60	490992
 <p><b>Шаблон фрезерный SZ 20 VS 600 SZ 20</b> для OF 1010, OF 1400, для закрытого соединения «ласточкин хвост», размер шипа 20 мм, копирующее кольцо Ø 24 мм (для OF 1010), толщина заготовки 21 – 28 мм, в картонной упаковке</p>	82,60	488878
<p><b>Фреза «ласточкин хвост»</b> Все модели: для закрытого соединения «ласточкин хвост» SZ 20, D 20 мм, NL 17 мм, GL 49 мм, alpha 15°, s 8 мм, в упаковке для торговых стендов</p>		
 <p>HS S8 D20/17/15°</p>	32,20	490995
 <p>HW S8 D20/17/15°</p>	42,50	490996

Оснастка	Цена €*	№ для заказа
<b>Открытое шиповое соединение «ласточкин хвост»</b>		
 <b>Комплект шаблонов VS 600 SZO 14</b> для OF 1010, OF 1400, для изготовления открытого соединения «ласточкин хвост», фреза «ласточкин хвост» 14 мм, копировальное кольцо Ø 8,5 мм (для OF 1010), копировальное кольцо Ø 17 мм (для OF 1010), толщина заготовки 10 – 14 мм, в картонной упаковке	142,20	491152
 <b>Фреза «ласточкин хвост» HW S8 D14,3/16/10°</b> для открытого соединения «ласточкин хвост» SZO 14, D 14,3 мм, NL 16 мм, GL 50 мм, alpha 10°, s 8 мм, в упаковке для торговых стендов	39,20	491164
 <b>Комплект шаблонов VS 600 SZO 20</b> для OF 1010, OF 1400, для открытого соединения «ласточкин хвост», размер шипа 20 мм, копировальное кольцо Ø 13,8 мм (для OF 1010), копировальное кольцо Ø 24 мм (для OF 1010), толщина заготовки 14 – 25 мм, в картонной упаковке	142,20	491153
 <b>Фреза «ласточкин хвост» HW S8 D20/26/10°</b> для открытого соединения «ласточкин хвост» SZO 20, D 20 мм, NL 26 мм, GL 58 мм, alpha 10°, s 8 мм, в упаковке для торговых стендов	45,50	491165
 <b>Фрезы пазовые спиральные HW Spi S8 D10/30</b> для открытого соединения пальцевого соединения FZ 10 и открытого соединения «ласточкин хвост» SZO 20, D 10 мм, NL 30 мм, GL 60 мм, s 8 мм, в упаковке для торговых стендов	63,10	490980

	Цена €*	№ для заказа
<b>Пальцевое соединение</b>		
 <b>Шаблон для пальцевого соединения FZ 10 VS 600 FZ 6</b> для OF 1010, OF 1400, для пальцевого соединения, размер шипа 6 мм, копировальное кольцо Ø 8,5 мм (для OF 1010), толщина заготовки 6 – 10 мм, в картонной упаковке	74,00	488879
 <b>Фрезы пазовые спиральные</b> Все модели: для изготовления пальцевого соединения FZ 6 и открытого соединения «ласточкин хвост» SZO 14, D 6 мм, NL 21 мм, GL 50 мм, s 8 мм, в упаковке для торговых стендов		
 <b>HW Spi S8 D6/21</b>	51,00	490978
 <b>HS Spi S8 D6/16</b>	24,80	490944
 <b>Шаблон для пальцевого соединения FZ 10 VS 600 FZ 10</b> для OF 1010, OF 1400, для пальцевого соединения, размер шипа 10 мм, копировальное кольцо Ø 13,8 мм (для OF 1010), толщина заготовки 10 – 20 мм, в картонной упаковке	74,00	488880
 <b>Фрезы пазовые спиральные HS Spi S8 D10/30</b> для изготовления пальцевого соединения FZ 10 и открытого соединения «ласточкин хвост» SZO 20, D 10 мм, NL 30 мм, GL 60 мм, s 8 мм, в упаковке для торговых стендов	28,70	490946

	Цена €*	№ для заказа
<b>Дюбельное соединение</b>		
 <b>Шаблон для дюбельного соединения VS 600 DS 32</b> для OF 1010, OF 1400, для производства дюбельного соединения, копировальное кольцо Ø 13,8 мм (для OF 1010), в картонной упаковке	82,60	488881
 <b>Фреза-сверло для отверстий под шканты</b> Все модели: с центрирующим шипом, NL 30 мм, GL 53,5 мм, s 8 мм, в упаковке для торговых стендов		
 <b>HW S8 D5/30 Z</b> D 5 мм	24,10	491066
 <b>HW S8 D6/30 Z</b> D 6 мм	24,80	491067
 <b>HW S8 D8/30 Z</b> D 8 мм	26,00	491068
 <b>HW S8 D10/30 Z</b> D 10 мм	28,70	491069

\* Рекомендованная цена изготовителя для розничной торговли в ЕС. Цены указаны в Евро без НДС. Цены уточняйте у торговых партнёров, так как они могут отличаться от рекомендаций изготовителя.



## Специалисты по кромкам.

### Кромочные фрезеры и модульные кромочные фрезеры.

Для заключительного этапа предлагаются кромочные фрезеры: для обработки кромок, фрезерования заподлицо, снятия фасок, скругления, профилирования и фрезерования пазов. Благодаря компактной конструкции рукоятка расположена близко от фрезы, что гарантирует надёжное ведение инструмента при обработке прямых и криволинейных кромок.

#### Кромочный фрезер **OFK 500**

Очень лёгкий и удобный в обращении.



#### Модульный кромочный фрезер **MFK 700**

Универсальный кромочный фрезер со сменной опорной пластиной для любой работы включая выборку пазов.



#### Кромочный фрезер **OFK 700**

Специалист по фрезерованию кромок.



#### Модульный кромочный фрезер **MFK 700 Basic**

Специалист по фрезерованию кромок — фрезерование заподлицо и скругление за один рабочий проход. Превосходная комбинация с кромкооблицовочной машиной CONTURO.



#### Защита поверхности

Опорная пластина OFK 700 и MFK 700 наклонена под углом 1,5°. Лёгкий наклон фрезы необходим для того, чтобы уберечь поверхность детали от возможного повреждения фрезой.



#### Большая опорная поверхность

Большая регулируемая опорная пластина фрезера MFK 700 облегчает ведение инструмента вдоль кромки заготовки. Даже при огибании углов фрезер не опрокидывается и фрезерует поверхность.



#### Завершение идеальной кромки

Модульный кромочный фрезер MFK 700 EQ/B-Plus со специальным столом для фрезерования заподлицо кромочных лент, в том числе под углом 45°. Кроме того, благодаря инновационному тормозу с шарикоподшипником со встроенным пылеулавливателем фрезер работает ещё чище, не оставляя следов.



#### Очень компактный

OFK 500 производит обработку при очень малом расстоянии от фрезы до опорной пластины. Результат: исключается брак, фрезер не соскальзывает на углах и Вы получаете в целом более высокое качество обработки.

## Обработка заготовок со всех сторон. Вакуумная зажимная система VAC SYS.

Обработка заготовок со всех сторон за один этап — без перестановки зажимов. VAC SYS гарантирует простое, эргономичное и быстрое выполнение работ.

Подробнее см. на стр. 338



## 08 Фрезерование



Технические данные	OFK 500	OFK 700	MFK 700	MFK 700 Basic
Потребляемая мощность (Вт)	450	720	720	720
Число оборотов холостого хода (об/мин)	28.000	10.000 – 26.000	10.000 – 26.000	10.000 – 26.000
Макс. Ø фрезы (мм)	28	26	32	32
Ø зажимной цанги (мм)	–	6 – 8	6 – 8	6 – 8
Ширина фрезерования (мм)	–	14	–	–
Точная регулировка глубины фрезерования (мм)	–	–	14	14
Ø разъёма пылеудаления (мм)	27	27	27	27
Масса (кг)	1,4	2	1,9	1,9

Комплект поставки		Цена €*	№ для заказа
<b>OFK 500</b>	<b>Все модели: вытяжной кожух</b>		
	<b>OFK 500 Q R3</b> фреза скругляющая HW R3-OFK, в картонной упаковке	319,00	574184
	<b>OFK 500 Q-Plus R2</b> фреза скругляющая HW R2-OFK, в систейнере SYS 2 T-LOC	360,00	574357
	<b>OFK 500 Q-Plus R3</b> фреза скругляющая HW R3-OFK, в систейнере SYS 2 T-LOC	360,00	574355
<b>OFK 700</b>			
	<b>OFK 700 EQ-Plus</b> зажимная цанга Ø 8 мм, вытяжной кожух, фреза пригоночная D 19 x 16, гаечный ключ SW 19, в систейнере SYS 2 T-LOC	601,00	574359
<b>MFK 700</b>	<b>Все модели: зажимная цанга Ø 8 мм, боковой упор с системой точной регулировки и вытяжным кожухом, вытяжной кожух, гаечный ключ SW 19, в систейнере SYS 2 T-LOC</b>		
	<b>MFK 700 EQ-Plus</b>	462,00	574369
	<b>MFK 700 EQ-Set</b> опорная пластина с наклоном 1,5°	583,00	574364
<b>MFK 700 Basic</b>			
	<b>MFK 700 EQ/B-Plus</b> с тормозом шарикоподшипника и пылеулавливателем, зажимная цанга Ø 8 мм, гаечный ключ SW 19, в систейнере SYS 2 T-LOC	394,00	574453
<b>Оснастка</b>		Цена €*	№ для заказа
	<b>Опорная пластина FT 0°</b> для точного фрезерования углов, в картонной упаковке	103,60	491427
	<b>Зажимная цанга</b> Все модели: для MFK/OFK 700, OF 900, OF 1000, OF 1010, KF, с накидной гайкой, в упаковке для торговых стендов		
	<b>SZ-D 6/OF 1000</b> для хвостика фрезы Ø 6 мм	46,50	488760
	<b>SZ-D 6,35/OF 1000</b> для хвостика фрезы Ø 6,35 мм	46,50	488761
	<b>SZ-D 8/OF 1000</b> для хвостика фрезы Ø 8 мм	46,50	488755
	<b>Опорная пластина FT-MFK 700 1,5° Set</b> для MFK/OFK 700, контактная подошва, вытяжной кожух, в картонной упаковке	144,80	495165
	<b>Боковой упор SA-MFK 700</b> для MFK 700, с точной регулировкой, вытяжной кожух, направляющие штанги, в картонной упаковке	66,90	495182

# Специалист по алюминиевым композитным материалам.

## Дисковый фрезер PF 1200.

Специально разработан для простой и точной обработки кромок алюминиевых композитных плит. В комбинации с шиной-направляющей дисковый фрезер PF 1200 идеально подходит для мобильного применения при строительстве торгово-выставочных павильонов и фасадных конструкций.



Технические данные	PF 1200	Комплект поставки	Цена €*	№ для заказа
Потребляемая мощность (Вт)	1.200	Все модели: фреза V-образная 90°, копир установочный для шин-направляющих, без шины-направляющей, отвёртка SW 3, в системере SYS 4 T-LOC		
Число оборотов холостого хода (об/мин)	1.900 – 5.200	PF 1200 E-Plus Alucobond ролик контактный A4	2.020,00	574321
Глубина фрезерования (мм)	0 – 9	PF 1200 E-Plus Dibond ролик контактный D3	2.020,00	574322
Масса (кг)	5,9			

Оснастка	Цена €*	№ для заказа
<b>Ролик</b> Все модели: в упаковке для торговых стэндов		
 <b>D2</b> к дисковому фрезеру для алюминиевых композитных плит D2, толщина панели 2 мм	36,50	491542
<b>D3</b> к дисковому фрезеру для алюминиевых композитных плит D3, толщина панели 3 мм	36,50	491543
<b>D4</b> к дисковому фрезеру для алюминиевых композитных плит D4, толщина панели 4 мм	36,50	491544
<b>D6</b> к дисковому фрезеру для алюминиевых композитных плит D6, толщина панели 6 мм	36,50	491545
<b>A3</b> к дисковому фрезеру для алюминиевых композитных плит A3, толщина панели 3 мм	36,50	491538
<b>A4</b> к дисковому фрезеру для алюминиевых композитных плит A4, толщина панели 4 мм	36,50	491539
<b>A6</b> к дисковому фрезеру для алюминиевых композитных плит A6, толщина панели 6 мм	36,50	491540
<b>V-образная пазовая фреза</b> Все модели: D 118 мм, в упаковке для торговых стэндов		
 <b>NW 118x14-90°/Alu</b> alpha 90°	371,70	491470
<b>NW 118x18-135°/Alu</b> alpha 135°	420,10	491471
 <b>Шины-направляющие, винтовые струбцины, двойной вакуумный держатель</b> на с. 334		

\* Рекомендованная цена изготовителя для розничной торговли в ЕС. Цены указаны в Евро без НДС.  
Цены уточняйте у торговых партнёров, так как они могут отличаться от рекомендаций изготовителя.  
Значения уровня шума и вибрационной нагрузки см. в руководствах по эксплуатации на [www.festool.com/vibration](http://www.festool.com/vibration)

# Компетентность в области фрезерования.

## Фрезы Festool.

Стремление к безупречному качеству подразумевает отказ от компромиссов. Поэтому Festool рекомендует использовать со всеми своими фрезерами оригинальные фрезы Festool, изготовленные с той же тщательностью, что и сами машинки. Фрезы выполнены из качественного сплава с плотной мелкозернистой структурой. Оптимальная геометрия режущих кромок гарантирует превосходный результат фрезерования и максимальный срок службы. Машинки, фрезы, оснастка — мы предлагаем комплексное оснащение для эффективной работы.



### Оптимальный выбор материала для любого вида работы

**HW** твёрдый сплав на основе карбида вольфрама  
Для обработки твёрдой древесины, листовых материалов и пластмасс лучше всего подходят твердосплавные фрезы.

**HS** высокопроизводительная быстрорежущая сталь  
Для фрезерования мягких материалов, например, ели и сосны, идеальным вариантом является этот вид стали, стойкий к механическим и тепловым нагрузкам.

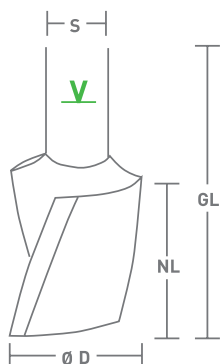

- GL** Общая длина (мм)
- NL** Рабочая длина (мм)
- D** Диаметр фрезы (мм)
- s** Диаметр хвостовика (мм)
- alpha** Угол фаски (°)
- R** Радиус (мм)
- V** Предельная метка
- n макс.** макс. число оборотов фрезы
- HW** Твёрдый сплав на основе карбида вольфрама
- HS** Высокопроизводительная быстрорежущая сталь

Совет: для достижения оптимального качества обработки фрезу всегда следует зажимать до предельной метки на хвостовике.



## Фрезы пазовые

### Фрезы пазовые твердосплавные HW с нижней режущей кромкой, хвостовик 8 мм

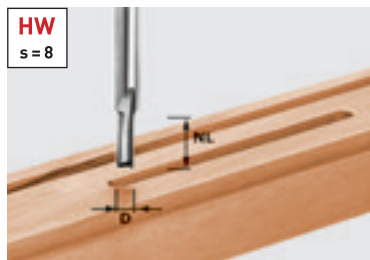

D	NL	GL	s	Цена €*	№ для заказа
3	6	45	8	30,70	490952
4	10	45	8	30,70	490953
5	12	45	8	31,40	490954
6	14	55	8	32,00	490955
7	17	55	8	33,80	490956
8	20	55	8	34,60	490957
8	30	60	8	39,60	491647

#### Без компромиссов.

Нижнее лезвие из заточенного твёрдого сплава обладает повышенной стойкостью при засверливании в панелях

### Фрезы пазовые HW, с нижней режущей кромкой, хвостовик 8 мм

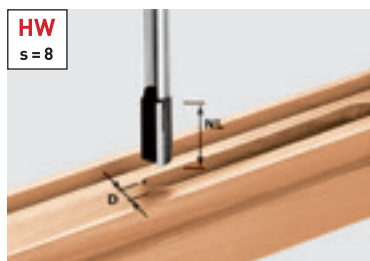

D	NL	GL	s	Цена €*	№ для заказа
9	23	55	8	29,00	490958
10	20	60	8	29,30	490959
10	25	60	8	31,70	490960**
10	30	60	8	34,30	491648
11	20	60	8	32,20	490961
12	20	60	8	33,10	490962
12	30	60	8	36,30	491649
13	20	60	8	34,60	490963
14	20	60	8	35,30	490964
15	20	60	8	37,60	490965
16	20	60	8	41,30	490966
16	30	65	8	42,10	490967
18	20	60	8	43,90	490968
18	30	65	8	44,40	490969
19	20	60	8	45,00	490970
20	20	60	8	45,20	490971
20	30	65	8	46,50	490972
22	20	60	8	48,30	490973
24	20	60	8	51,20	490974
25	20	60	8	56,80	490975
30	20	60	8	63,10	490976

#### Долгий срок службы даже при врезных работах.

Пазовая фреза HW — лучший совет тому, кто хотел бы добиться высоких результатов при фрезеровании отверстий, фальцев и продольных пазов. Она работает точно, облегчает засверливание и выгодно отличается долговечностью.

#### Вставная режущая кромка.

После 60 отверстий в кухонной столешнице (глубиной 30 мм): следы использования на режущей кромке почти незаметны.



#### Шлифованная режущая кромка.

После 60 отверстий в кухонной столешнице (глубиной 30 мм): затупившаяся режущая кромка.



\*\* для изготовления пальцевых соединений с помощью Festool VS 600, особая точность в диаметре

## Пазовая фреза, набор фрез, спиральная пазовая фреза

### Фрезы пазовые HW, с нижней режущей кромкой, хвостовик 12 мм

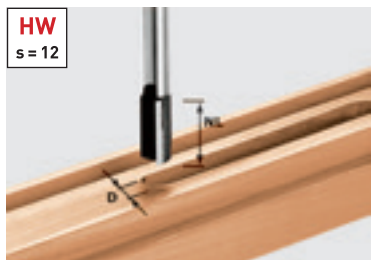

D	NL	GL	s	Цена €*	№ для заказа
10	35	90	12	56,20	491086
12	40	90	12	58,60	491087
13,2	35	85	12	74,30	493789
14	40	85	12	69,30	491088
14	50	100	12	88,70	491089
15	35	85	12	83,40	493790
16	45	90	12	71,60	491090
16	60	100	12	91,20	491091
18	45	90	12	76,80	491092
20	45	90	12	80,70	491093
22	45	90	12	86,70	491094
24	45	90	12	91,20	491095
30	35	90	12	122,00	491096

#### Пазовые фрезы HW Schall-Ex и Planet.

Если прямо на месте нужно установить автоматические дверные уплотнители.

#### Пазы под типы уплотнений

Уплотнение	Ширина (мм)	Глубина	Тип фрезы
Planet HS	13,1	30	①
Schall-Ex L	14,8	32	②
Schall-Ex RD	14,8	28	②
Kältefeind	12,0	40	③
Doppeldicht	12,0	40	③
Schall-Ex Ultra	19,7	30	④

### Фрезы пазовые однорезцовые HS, с нижней режущей кромкой, хвостовик 8 мм

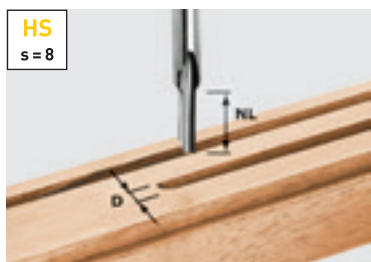

D	NL	GL	s	Цена €*	№ для заказа
3	8	45	8	15,20	490941
4	15	48	8	15,20	490942
5	12	50	8	15,20	490943

### Кассета с фрезами



Комплект поставки	Цена €*	№ для заказа
фреза пригоночная HW D12,7/NL25 KL, фреза-сверло для отверстий под шканты HW D5 x 30 Z, фреза пазовая HW D10/20 с нижн. режущ. кромкой, пазовая фреза HW D18/30 с нижней режущей кромкой, фреза скругляющая HW D16,7/R2 KL, скругляющая фреза HW D25,5 R6,3 KL, фреза скругляющая HW D31,7/R9,5 KL, фреза для снятия фасок HW D36/45Grad KL, фреза дисковая пазовая HW D40 x 4, фреза «ласточкин хвост» HW D13,8/15°	215,40	498979

#### Набор фрез для профессионалов.

В набор входят десять фрез для наиболее важных и частых работ. Это намного выгоднее, чем покупка отдельных фрез. Фрезы аккуратно разложены в прозрачном боксе.

### Фрезы спиральные пазовые твердосплавные HW, с нижней режущей кромкой, хвостовик 8 мм

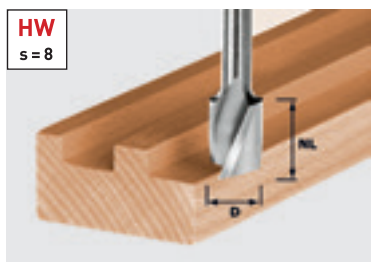

D	NL	GL	s	Цена €*	№ для заказа
4	10	45	8	48,40	490977
6	21	50	8	51,00	490978
8	25	55	8	54,00	490979
10	30	60	8	63,10	490980

## Спиральная пазовая фреза, ступенчатая фреза, пазовая фреза со сменными ножами

### Фрезы пазовые спиральные HS, с нижней режущей кромкой, хвостовик 8 мм

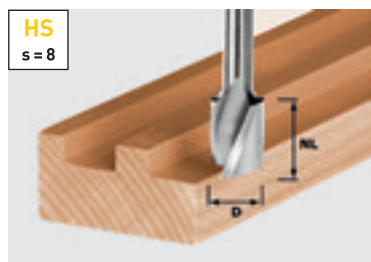

\*\* для изготовления пальцевых соединений с помощью Festool VS 600, особая точность в диаметре

D	NL	GL	s	Цена €*	№ для заказа
6	21	50	8	24,80	490944**
8	19	50	8	19,10	490945
10	30	60	8	28,70	490946**
12	20	52	8	23,50	490947
14	20	52	8	26,00	490948
16	20	52	8	28,70	490949
18	25	57	8	33,10	490950
20	25	57	8	35,70	490951

#### Специалист широкого профиля.

Спиральная пазовая фреза HS и цельная твердосплавная спиральная пазовая фреза HW: с быстрой подачей — для выборки пазов, фальцев, продольных пазов, сверления, фрезерования по копиру. Стружка по спиральной канавке отводится вверх и удаляется оттуда подключенным пылеудаляющим аппаратом, так что обработанный паз остаётся всегда чистым.



### Фрезы для формирования ступенек HW, хвостовик 12 мм



GL	D1	D2	NL	T1	s	Цена €*	№ для заказа
	12,3	16,3	14	9,3	12	94,00	492713
80	12,3	20,3	14	9,3	12	99,00	492714

#### Оптимальная комбинация с приспособлением для фрезерования.

Ступенчатая фреза и приспособление для фрезерования Festool позволяют быстро и точно фрезеровать пазы под оконные и дверные петли.

### Фрезы пазовые однорезцовые HW, со сменными ножами с нижней режущей кромкой, хвостовик 8 мм

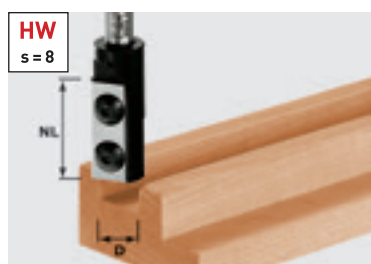

D	NL	GL	s	Цена €*	№ для заказа
8	20	50	8	97,80	491078
10	25	55	8	99,10	491079
12	30	61	8	101,90	491080
14	30	66	8	115,20	492715
16	30	70	8	112,50	492716
18	30	70	8	118,80	492717

#### Эффективность говорит сама за себя.

Сменные ножи обеспечивают точность и соблюдение заданных размеров и не требуют подточки. Быстрая замена ножей, обеспечивающая готовность к работе в любой момент, и высокая рентабельность за счёт возможности их перестановки.



#### Оснастка для однорезцовых пазовых фрез HW, со сменными ножами с нижней режущей кромкой, хвостовик 8 мм

Комплект сменных ножей HW-WP 20x4,1x1,1 (4x) для фрезы 491078	46,50	491386
Комплект сменных ножей HW-WP 25x5,5x1,1 (4x) для фрезы 491079 VE 4 шт.	49,00	491387
Комплект сменных ножей HW-WP 30x5,5x1,1 (4x) для фрезы 491080, 492715	51,50	491388
Сменные ножи HW-WP 30x12x1,5 (4x) для фрез 492716, 492717, 491081, 491120, плита – основание	63,10	491393
Комплект сменных ножей HW-WP 7,6x12x1,5 (4x) Режущая кромка для фрез 492716, 492717, 491081, 491120	42,50	491390

\* Рекомендованная цена изготовителя для розничной торговли в ЕС. Цены указаны в Евро без НДС. Цены уточняйте у торговых партнёров, так как они могут отличаться от рекомендаций изготовителя.

## Пазовая фреза со сменными ножами, фрезерная головка

Фрезы пазовые однорезцовые HW, со сменными ножами с нижней режущей кромкой, хвостовик 12 мм

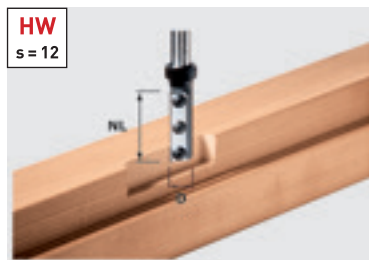

HW  
s = 12

D	NL	GL	s	Цена €*	№ для заказа
16	50	110	12	197,80	497454

Оснастка для однорезцовых пазовых фрез HW, со сменными ножами с нижней режущей кромкой, хвостовик 12 мм

**Сменные ножи Wepla Set D 16 2+2** 43,90 497458  
набор запасных сменных ножей для фрезы 497454

Фрезы пазовые однорезцовые HW, со сменными ножами с нижней режущей кромкой, прямое конусное гнездо

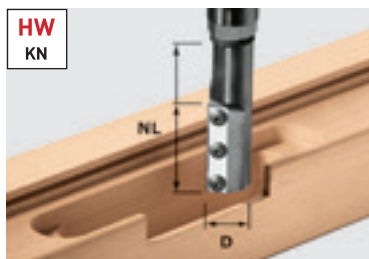

HW  
KN

D	NL	GL	Цена €*	№ для заказа
20	50	110	209,90	497455
24	50	117	219,30	497456

Оснастка для однорезцовых пазовых фрез HW, со сменными ножами с нижней режущей кромкой, прямое конусное гнездо

**Сменные ножи Wepla Set D 20 2+2** 48,40 497568  
набор запасных сменных ножей для фрезы 497455

**Сменные ножи Wepla Set D 24 2+2** 45,20 497569  
набор запасных сменных ножей для фрезы 497456

**Копировальное кольцо KR-D 30,0/21,5/OF 2200** 31,50 497453  
для OF 2200, экстрадлинное безопасное копировальное кольцо D 30, высотой 21 мм, обязательно для использования фрез с СМП № 497455 и № 497456, D 30 мм, d 27 мм

Для петь в дверных коробках и полотнах.

Длинная фреза с СМП для большой глубины фрезерования, с прямым конусным гнездом под Ø 20 и 24 мм. Для безопасной работы в комбинации с вертикальным фрезером OF 2200 и длинным копировальным кольцом (№ для заказа 497453).



Фрезерная головка



Диаметр	NL	Цена €*	№ для заказа
50	30	121,90	489284

Оснастка для фрезерной головки

**Сменные ножи WP 30x12x1,5** 24,80 489286  
для фрезерной головки, В упаковке 2 шт.

**Фрезерный шпindelь ASL20/OF1010** 39,30 489285  
для OF 1010, требуется для крепления фрезерной головки FK D 50x30 (489284)

**Фрезерный шпindelь ASL20/OF1400-OF2200** 46,50 490131  
для OF 1400, OF 2200, требуется для крепления фрезерной головки FK D 50x30 (489284)



Фрезерный шпindelь с прямым конусным гнездом.

## Полукруглая фреза, скругляющая фреза, фреза для профилирования выпуклой четверти

### Фреза профильная для полукруглого канта HW, с опорным подшипником, хвостовик 8 мм

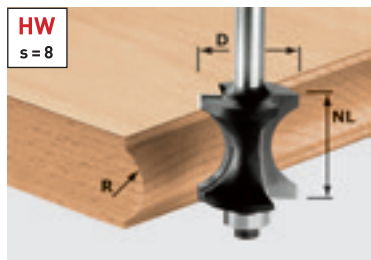

D	NL	GL	R	s	Цена €*	№ для заказа
27	28	70	12	8	75,80	491139

#### Оснастка для фрезы профильной HW

<b>Опорный подшипник D12,7 (2x)</b> Диаметр 12,7 мм, В упаковке 2 шт.	13,60	491383
--	-------	--------

#### Полукруг без полумер.

При профилировании кромок панелей полукруглая фреза HW делает всю работу сама. Она оптимально подходит для обработки клееных мебельных щитов толщиной 28 мм. Опорный подшипник ведет её точно по шаблону, обеспечивая профилирование даже изогнутых участков.

### Фрезы скругляющие HW, с опорным подшипником, хвостовик 8 мм



\*\* в комплекте с опорным подшипником Ø 12,7 мм и Ø 9,5 мм

D	NL	GL	R	s	Цена €*	№ для заказа
16,7	9	49	2	8	52,20	491009**
19,1	10	50	3	8	52,90	491010**
20,7	11	51	4	8	53,50	491011**
22,7	12	52	5	8	54,00	491012**
25,5	13,5	54	6,35	8	55,40	491013**
28,7	15	55	8	8	57,50	491014**
31,7	16,5	56	9,5	8	59,70	491015**
38,1	19	59	12,7	8	65,70	491016**
42,7	22	62	15	8	69,50	491017**

#### Оснастка для скругляющей фрезы HW

<b>Опорный подшипник D12,7 (2x)</b> Диаметр 12,7 мм, В упаковке 2 шт.	13,60	491383
<b>Опорный подшипник D9,53 (2x)</b> Диаметр 9,53 мм, В упаковке 2 шт.	24,30	491382

#### Один инструмент — двойное применение.



С опорным подшипником Ø 12,7 мм для скругления.



С опорным подшипником Ø 9,5 мм для фрезерования планок.

### Фрезы скругляющие HW, с опорным подшипником, хвостовик 12 мм



D	NL	GL	R	s	Цена €*	№ для заказа
63	32	82	25	12	128,00	491107

#### Оснастка для скругляющей фрезы HW

<b>Опорный подшипник D12,7 (2x)</b> Диаметр 12,7 мм, В упаковке 2 шт.	13,60	491383
<b>Опорный подшипник D9,53 (2x)</b> Диаметр 9,53 мм, В упаковке 2 шт.	24,30	491382

### Фрезы для формирования выпуклой четверти с дополнительной нижней режущей кромкой, хвостовик 8 мм

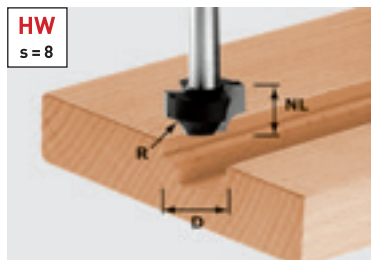

D	NL	GL	R	s	Цена €*	№ для заказа
17	10	40	3	8	48,40	491004
23	13	45	6	8	54,00	491007

#### Для создания декоративной филенки на лицевых панелях мебели.

Заточенное нижнее лезвие позволяет погружать фрезу прямо в поверхность мебельного фасада.



## Фреза для скругления фасок, фасочно-окантовочная фреза со сменными ножами, фреза для снятия фаски

Фрезы скругляющие для снятия фаски HW, с опорным подшипником, хвостовик 8 мм



D	NL	GL	R	Alpha	s	Цена €*	№ для заказа
17,5	19	61	6	15	8	<b>75,80</b>	491134
23,1	19	60	6	30	8	<b>79,80</b>	491135

### Оснастка для фрез скругляющих HW для снятия фаски

**Опорный подшипник D17,5/15° (2x)** 35,00 491403  
для фрезы 491134, Диаметр мин. 17,5 мм, D 17,5 мм, Alpha 15°, В упаковке 2 шт.

**Опорный подшипник D23,1/30° (2x)** 35,90 491404  
для фрезы 491135, D 23,1 мм, Alpha 30°, В упаковке 2 шт.

**Опорный подшипник D31,4/45° (2x)** 38,90 491405  
для фрезы 491136, D 31,4 мм, Alpha 45°, В упаковке 2 шт.



Фреза для снятия фаски/обработки кантов со сменными ножами HW, с опорным подшипником, хвостовик 8 мм

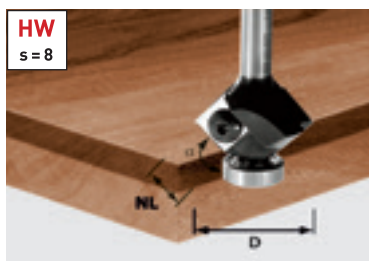

D	NL	GL	Alpha	s	Цена €*	№ для заказа
27	8	55	45	8	<b>112,50</b>	499807

### Оснастка для фрезы для обработки кантов HW, со сменными ножами

**Опорный подшипник D12,7 (2x)** 13,60 491383  
Диаметр 12,7 мм, В упаковке 2 шт.

**Сменные ножи HW-WP 12x12x1,5 (4x)** 38,60 491391

### Точный расчёт.

Фреза для обработки кантов со сменными ножами HW – идеальный инструмент, если вы рассчитываете на долгий срок службы, высокую эффективность и стабильную точность. Приобретая один нож, вы получаете вчетверо больший срок службы фрезы. Вам удаётся избежать дополнительных затрат, так как сменные ножи можно поворачивать.

Фрезы для профилирования фасок HW, с опорным подшипником, хвостовик 8 мм



D	NL	GL	Alpha	s	Цена €*	№ для заказа
18	11	50	15	8	<b>50,20</b>	499801
25,7	25,1	70	15	8	<b>54,00</b>	491132
25	11	50	30	8	<b>51,10</b>	499800
38,5	25,7	64	30	8	<b>63,10</b>	491133
26	7	48	45	8	<b>54,20</b>	499799
36	11,5	53	45	8	<b>50,30</b>	491025

### Оснастка для фрез HW для профилирования фасок

**Опорный подшипник D12,7 (2x)** 13,60 491383  
Диаметр 12,7 мм, В упаковке 2 шт.

### Непобедимая команда.

Теперь, с появлением этой концевой фрезы, форму кромок, известную по промышленной продукции, могут создавать и ручные фрезеры. При этом фрезы для профилирования и скругления фасок с конусным подшипником отлично работают в одной связке.



## Фреза для снятия фаски, пазовая U-образная фреза, фреза для выборки желобка

### Фреза для снятия фасок HW, хвостовик 12 мм

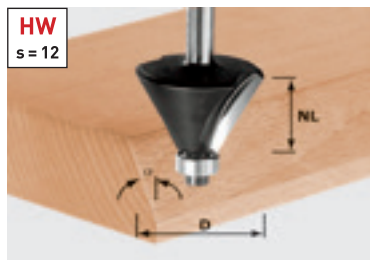

D	NL	GL	Alpha	s	Цена €*	№ для заказа
44	30	80	30	12	78,20	491101
55	20	76	45	12	86,70	491102

#### Оснастка для фрез HW для профилирования фасок

Опорный подшипник D12,7 (2x) Диаметр 12,7 мм, В упаковке 2 шт.	13,60	491383
---	-------	--------

### Фреза пазовая U-образная HW, с опорным подшипником, хвостовик 8 мм

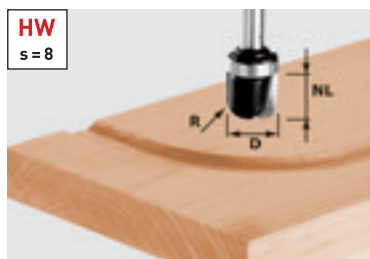

D	NL	GL	R	s	Цена €*	№ для заказа
19	16	53	6,4	8	79,80	490982

#### Оснастка для фрез HW для U-образных пазов

Опорный подшипник D19 (2x) Диаметр 19 мм, В упаковке 2 шт.	20,80	491396
---	-------	--------

#### Фрезерование без копировального кольца.

Изогнутые или круглые U-образные пазы без проблем фрезеруются этой фрезой по шаблону 1:1. Исчезает необходимость в трудоёмких расчётах кривых и расстояний.

### Пазовая U-образная фреза, хвостовик 8 мм

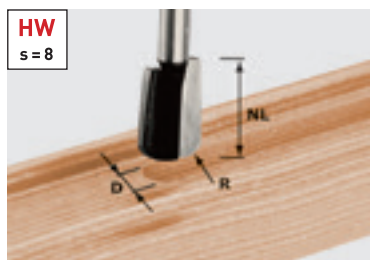

D	NL	GL	R	s	Цена €*	№ для заказа
16	25	65	5	8	66,80	490981



### Фрезы для выборки желобка HW, хвостовик 8 мм

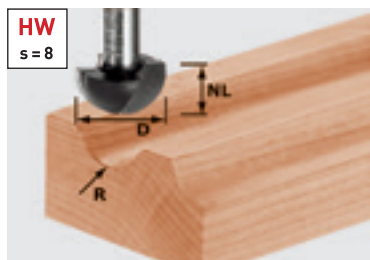

D	NL	GL	R	s	Цена €*	№ для заказа
8	8	38	4	8	29,90	490983
12,7	10	40	6,35	8	33,80	490984
16	11	41	8	8	37,60	490985
19,4	11	41	9,7	8	40,70	490986
25,4	14	44	12,7	8	45,70	490987

### Фрезы для выборки желобка HW, хвостовик 12 мм

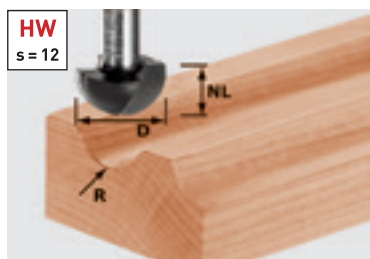

D	NL	GL	R	s	Цена €*	№ для заказа
30	20	60	15	12	82,20	491104
40	25	65	20	12	97,80	491105

\* Рекомендованная цена изготовителя для розничной торговли в ЕС. Цены указаны в Евро без НДС. Цены уточняйте у торговых партнёров, так как они могут отличаться от рекомендаций изготовителя.

## фреза для выборки желобка, пригоночная фреза, пригоночная фреза со сменными ножами

### Фрезы для выборки желобка HW с опорным подшипником, хвостовик 8 мм

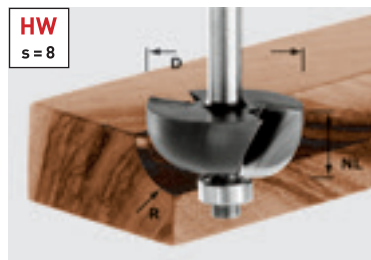

HW  
s = 8

D	NL	GL	R	s	Цена €*	№ для заказа
25,5	12,7	54	6,35	8	46,50	491018
28,7	14	56	8	8	50,30	491019
31,7	14,3	56	9,5	8	52,90	491020
38,1	16	57	12,7	8	60,60	491021

#### Оснастка для фрез для выборки желобка HW

**Опорный подшипник D12,7 [2x]** 13,60 491383  
Диаметр 12,7 мм, В упаковке 2 шт.

### Фрезы пригоночные HW с опорным подшипником, хвостовик 8 мм

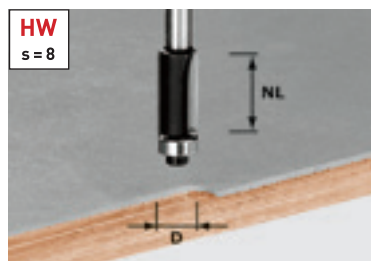

HW  
s = 8

D	NL	GL	Alpha	s	Цена €*	№ для заказа
12,7	25	65	0	8	50,30	491027

#### Оснастка для пригоночных фрез HW

**Опорный подшипник D12,7 [2x]** 13,60 491383  
Диаметр 12,7 мм, В упаковке 2 шт.

**Насколько мощный, настолько и деликатный.**

Благодаря большому опорному подшипнику эта шаблонная фреза HW — идеальный инструмент для точного фрезерования по копии 1:1.

### Фрезы пригоночные HW с опорным подшипником, хвостовик 8 мм

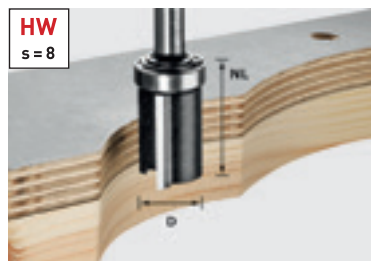

HW  
s = 8

D	NL	GL	Alpha	s	Цена €*	№ для заказа
19,05	25	62	0	8	52,90	491028

#### Оснастка для пригоночных фрез HW

**Опорный подшипник D19 [2x]** 20,80 491396  
Диаметр 19 мм, В упаковке 2 шт.



### Пригоночная фреза HW со сменными ножами и опорным подшипником, хвостовик 8 мм

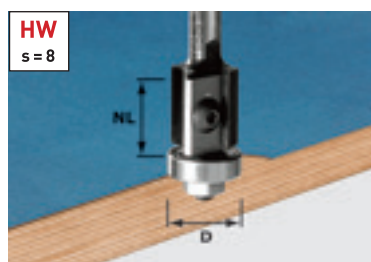

HW  
s = 8

D	NL	GL	Alpha	s	Цена €*	№ для заказа
19	20	64	0	8	104,30	491082
19	12	52	0	8	112,50	499806

#### Оснастка для фрезы для обработки кантов HW, со сменными ножами

**Опорный подшипник D19 [2x]** 19,40 491385  
Диаметр 19 мм, В упаковке 2 шт.

**Сменные ножи HW-WP 20x12x1,5 [4x]** 38,60 491392

**Сменные ножи HW-WP 12x12x1,5 [4x]** 38,60 491391

**Точность даже после правки.**

Как правило, после заточки затупившихся режущих кромок обычных фрез их диаметр уменьшается относительно диаметра подшипника. После фрезерования кромок заподлицо такой фрезой на поверхности остаётся выступ. У фрезы для обработки кантов со сменными ножами и опорным подшипником такой проблемы нет.

## Фрезы для снятия фаски/пригонки, фрезы-сверла, фальцевые фрезы

### Фреза для снятия фаски/пригонки, с опорным подшипником, хвостовик 8 мм

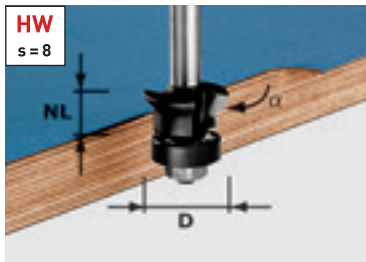

D	NL	GL	s	Цена €*	№ для заказа
24	11	54	8	39,50	491026

#### Оснастка для фрез для снятия фаски и пригонки

<b>Опорный подшипник D18 (2x)</b> Диаметр 18 мм, В упаковке 2 шт.	31,40	491400
--	-------	--------

#### Один инструмент — тройное применение.

Фрезерование выступающего покрытия заподлицо, под прямым углом или с фаской 45°, или и то, и другое за один проход. Подшипник с пластиковым покрытием не оставляет следов, сохраняя гладкую кромку.



### Фреза-сверло HW, хвостовик 8 мм

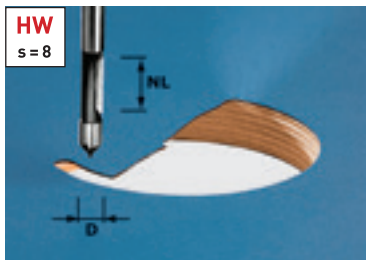

D	NL	GL	s	Цена €*	№ для заказа
8	19	65	8	27,20	491037

#### Сама сверлит, сама фрезерует.

Предварительной подготовки отверстий не требуется, эта фреза-сверло сама погружается в ламинат. Проведите её по опорной поверхности, и подготовленный контур отфрезерован заподлицо.

### Фреза для выборки четверти HW, с опорным подшипником, хвостовик 8 мм



D	NL	GL	s	Цена €*	№ для заказа
38	12	53,7	8	97,80	491085**

#### Оснастка для фальцевой фрезы со сменными ножами

<b>Сменные ножи HW-WP 12x12x1,5 (4x)</b>	38,60	491391
--	-------	--------

<b>Опорный подшипник D9,5/12,7/16/19/22</b> Диаметр 9,5; 12,7; 16; 19; 22 мм	55,00	491406
---	-------	--------

#### Поразительная универсальность.

Путём смены подшипника можно получить 5 разных уровней глубины четверти только с одной головкой.

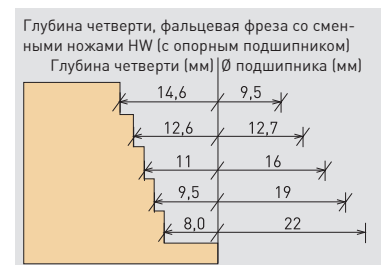

\*\* Комплект поставки: комплект опорных подшипников от Ø 9,5 мм до Ø 22 мм

### Фреза для выборки четверти HW, с опорным подшипником, хвостовик 8 мм

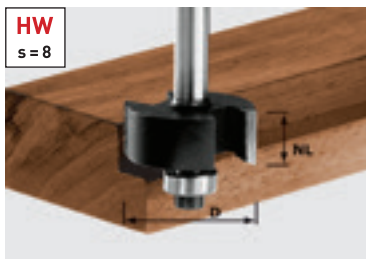

D	NL	GL	T1	s	Цена €*	№ для заказа
31,7	12,7	54	9,5	8	48,40	491022***

#### Оснастка для пазовых фрез HW

<b>Опорный подшипник D12,7 (2x)</b> Диаметр 12,7 мм, В упаковке 2 шт.	13,60	491383
--	-------	--------

<b>Опорный подшипник D9,5/12,7/16/19/22</b> Диаметр 9,5; 12,7; 16; 19; 22 мм	55,00	491406
---	-------	--------

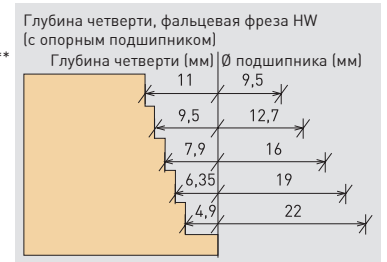

\*\*\* Комплект поставки: 1 опорный подшипник Ø 12,7 мм с глубиной фальца 9,5 мм



## Фрезы «ласточкин хвост», фрезы для профилирования углублений под ручки/ручек

### Фрезы «ласточкин хвост» с подрезными ножами, хвостовик 8 мм

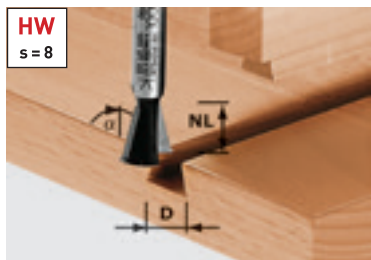

D	NL	GL	Alpha	s	Цена €*	№ для заказа
14,3	13,5	46	15	8	43,80	490990

Оптимально подходит для шиповых соединений «ласточкин хвост».

С оптимально согласованной системой из фрезера, шаблона и фрезы обычные открытые и полупотайные шипы «ласточкин хвост» вырезаются мгновенно.

### Фрезы конические/ шипорезные фрезы, хвостовик 8 мм

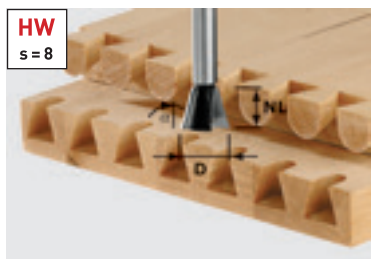

D	NL	GL	Alpha	s	Цена €*	№ для заказа
13,8	13,5	46	15	8	37,60	490992 **
16	13,5	46	15	8	45,20	490993 **
20	17	49	15	8	42,50	490996 **
14,3	16	50	10	8	39,20	491164 ***
20	26	58	10	8	45,50	491165 ***



### Фрезы конические/ шипорезные фрезы, хвостовик 8 мм

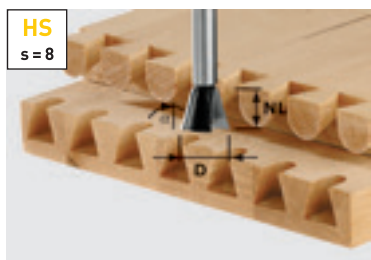

D	NL	GL	Alpha	s	Цена €*	№ для заказа
13,8	13,5	46	15	8	21,40	490991 **
20	17	49	15	8	32,20	490995 **

Для использования с шипорезной системой VS 600:  
 \*\* Для полупотайных соединений «ласточкин хвост»  
 \*\*\* Для открытых соединений «ласточкин хвост»



### Фреза для профилирования пазов под ручки HW, с опорным подшипником, хвостовик 8 мм

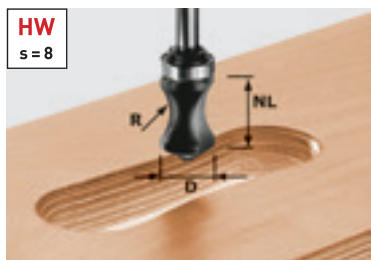

D	NL	GL	R	s	Цена €*	№ для заказа
19	19	68	16	8	79,80	491033

Оснастка для фрезы HW для профилирования пазов под ручки

Опорный подшипник D19 (2x) 20,80 491396  
 Диаметр 19 мм, В упаковке 2 шт.

### Фреза для профилирования пазов под ручки HW, хвостовик 8 мм

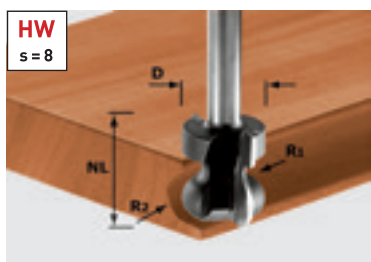

R1	R2	D	NL	GL	s	Цена €*	№ для заказа
2,5	6	22	16	59	8	75,10	491140





## Фреза для сращивания, шрифтовая фреза

### Фреза для сращивания HW, хвостовик 8 мм



**HW**  
s = 8

D	NL	GL	s	Цена €*	№ для заказа
34	32	62	8	<b>84,80</b>	491034

Таблица параметров настройки фрез для сращивания

Толщина заготовки (1)	Высота, расстояние Y (2)	Упор, расстояние X (3)
12	9,2	8,8
13	9,7	9,3
14	10,2	9,8
15	10,7	10,3
16	11,2	10,8
17	11,7	11,3
18	12,2	11,8
19	12,7	12,3
20	13,2	12,8
21	13,7	13,3

Так как обе заготовки, которые подлежат склеиванию, должны обрабатываться в одном положении рабочего инструмента, регулировка фрезы для сращивания требует высокой точности настройки фрезерного упора и высоты стола. Используйте для этого вышеприведённый рисунок и таблицу. Тем не менее может потребоваться дополнительная регулировка!

### Фрезы для криволинейных кромок под склейку HW, хвостовик 12 мм

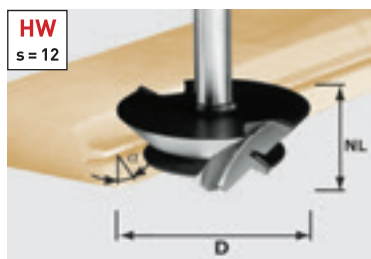

**HW**  
s = 12

D	NL	GL	Alpha	s	Цена €*	№ для заказа
△ 64	27	67	45	12	<b>148,90</b>	492709

△ п макс. 22 000

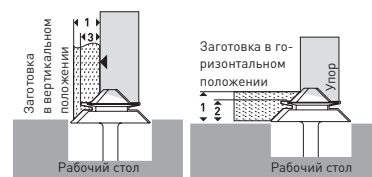

### Фреза шрифтовая, хвостовик 8 мм

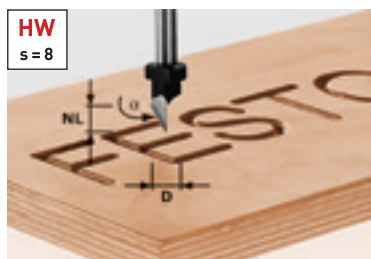

**HW**  
s = 8

D	NL	GL	Alpha	s	Цена €*	№ для заказа
11	9,5	55	60	8	<b>45,20</b>	491003

### Фреза шрифтовая, хвостовик 8 мм

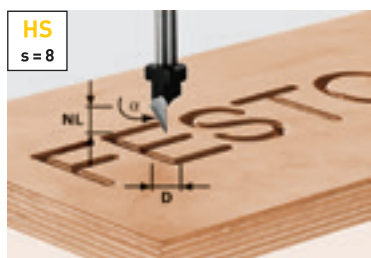

**HS**  
s = 8

D	NL	GL	Alpha	s	Цена €*	№ для заказа
11	9,5	55	60	8	<b>36,30</b>	491002

\* Рекомендованная цена изготовителя для розничной торговли в ЕС. Цены указаны в Евро без НДС. Цены уточняйте у торговых партнёров, так как они могут отличаться от рекомендаций изготовителя.

## V-образная пазовая фреза, фреза по гипсокартону

### V-образная пазовая фреза, хвостовик 8 мм

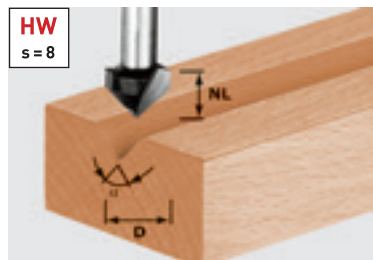

D	NL	GL	Alpha	s	Цена €*	№ для заказа
14	7	50	90	8	33,80	490999

Идеально подходит для декоративной отделки стыков.

V-образная пазовая фреза незаменима для стыков заготовок заподлицо, например, блочных дверных коробок, каркасных соединений и деталей мебели.

### V-образная пазовая фреза, хвостовик 8 мм

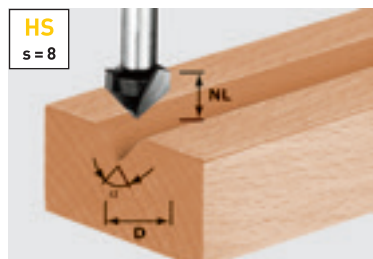

D	NL	GL	Alpha	s	Цена €*	№ для заказа
14	7	50	90	8	15,70	490998
11	9,5	50	60	8	14,60	490997

### V-образная пазовая фреза, для обработки композитных панелей на основе алюминия, хвостовик 8 мм

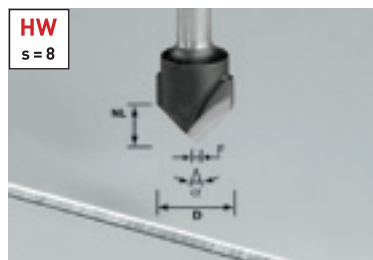

D	NL	GL	Alpha	s	Цена €*	№ для заказа
18	3,3	59	135	8	63,10	491443
18	8	59	90	8	63,10	491444

Фрезерование алюминиевых композитных панелей.

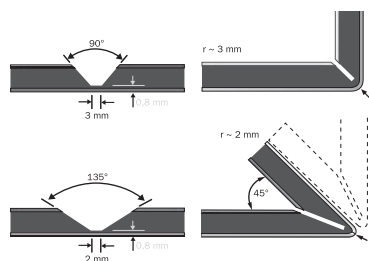

### Фрезы по гипсокартону HW, хвостовик 8 мм

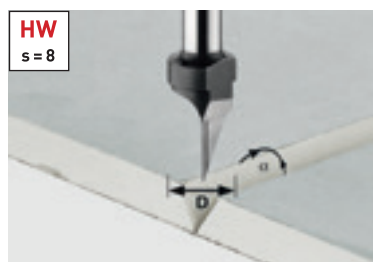

D	NL	GL	Alpha	s	Цена €*	№ для заказа
12,5	14	55	45	8	45,20	491000**
32	16	49	90	8	59,30	491001

Ровные углы без клея и шпатлевки.

Кроме фрезы по гипсокартону на 90° теперь выпускается и фреза на 45° для простой обработки гипсокартонных панелей.

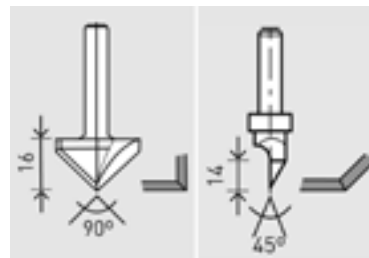

Фреза по гипсокартону 90°  
(№ для заказа 491001)

Фреза по гипсокартону 45°  
(№ для заказа 491000)

\*\* инструмент с одной режущей кромкой

## Дисковые пазовые фрезы, сверла под фурнитуру

### Фрезы дисковые пазовые HW, хвостовик 8 мм

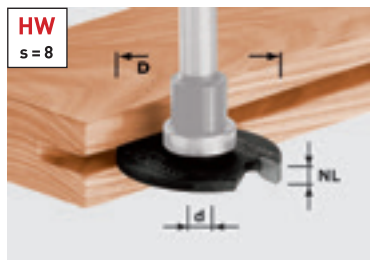

D	d	NL	Цена €*	№ для заказа
40	6	1,5	19,60	491038
40	6	2	20,70	491040
40	6	2,5	21,10	491056
40	6	3	21,90	491057
40	6	3,5	22,20	491058
40	6	4	22,70	491059
40	6	5	23,40	491060

Для использования дисковых пазовых фрез с шириной паза от 1,5 до 5 мм предлагаются 3 различных фрезерных шпинделя.

Фрезерный шпиндель 1 имеет неподвижный хвостовик, который не подходит для использования в качестве опорной поверхности (вследствие опасности возгорания). Поэтому данный фрезерный шпиндель предназначен только для выполнения работ с боковым упором.

Фрезерный шпиндель 2 имеет опорный подшипник 16 мм (над дисковой пазовой фрезой), который служит в качестве опорной поверхности. При этом фрезерном шпинделе обеспечивается глубина выборки паза 12 мм с дисковой пазовой фрезой на 40 мм.

Фрезерный шпиндель 3 оборудован опорным подшипником 28 мм (над дисковой пазовой фрезой), который служит в качестве опорной поверхности. При этом фрезерном шпинделе обеспечивается глубина выборки паза 6 мм с дисковой пазовой фрезой на 40 мм.

### Фрезерные шпиндели для дисковых пазовых фрез HW, хвостовик 8 мм

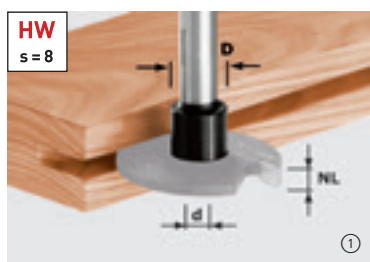

D	d	GL	Опорный подшипник	Цена €*	№ для заказа
14	6	49	①	19,30	499805
16	6	43	16 ②	25,00	499803
28	6	45	28	39,80	499804

Оснастка для фрезерных шпинделей, хвостовик 8 мм

Опорный подшипник D16 (2x)  
Диаметр 16 мм, В упаковке 2 шт. ② 23,30 491384

Опорный подшипник D28 (2x)  
Диаметр 28 мм, В упаковке 2 шт. 25,40 491397



Для уплотнения дверей.

С помощью фрезерного шпинделя с опорным подшипником D 28 и дисковой пазовой фрезы толщиной 4 мм выполняются идеальные пазы под уплотнитель в блочных дверных коробках.



### Сверло для гнёзд под фурнитуру HW, со стружколомом HW, хвостовик 8 мм

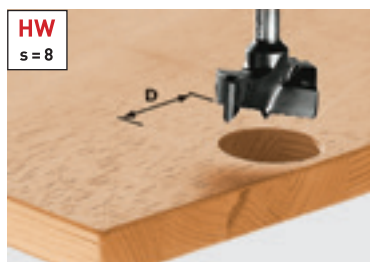

D	GL	s	Цена €*	№ для заказа
15	54,5	8	45,20	491070
20	54,5	8	52,90	491072
25	54,5	8	60,20	491073
30	54,5	8	65,60	491075
34	54,5	8	66,70	491076
35	54,5	8	67,50	491077

Точно по размеру системы LR 32.

Система сверления рядов отверстий LR 32 обеспечивает их поразительно простое фрезерование для полок и горизонтальных перегородок. При этом и отверстия под фурнитуру выполняются точно между отверстиями с шагом в 32 мм.

## Сверло для гнёзд под шипы/для сквозных отверстий, двухрадиусная фреза, многопрофильная фреза, фреза для Т-образных пазов

### Фрезы-сверла для отверстий под шканты HW, хвостовик 8 мм

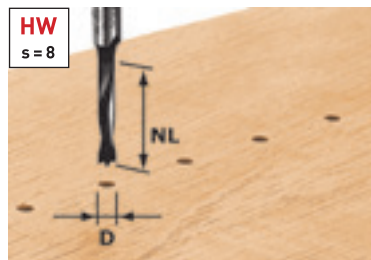

\*\* без центрирующего шипа

D	NL	GL	s	Цена €*	№ для заказа
3	16	55	8	35,70	491065**
5	30	53,5	8	24,10	491066
6	30	53,5	8	24,80	491067
8	30	53,5	8	26,00	491068
10	30	53,5	8	28,70	491069

#### Универсальное применение.

Фреза-сверло для отверстий под шканты HW идеально подходит для сверления рядов отверстий, а также для использования с шаблоном шипорезной системы VS 600.



### Фреза-сверло для сквозных отверстий HW с хвостовиком 8 мм, хвостовик 8 мм

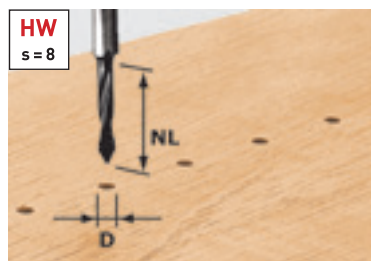

D	NL	GL	s	Цена €*	№ для заказа
5	30	53,5	8	29,20	491064



### Фреза двухрадиусная HW, с опорным подшипником, хвостовик 8 мм

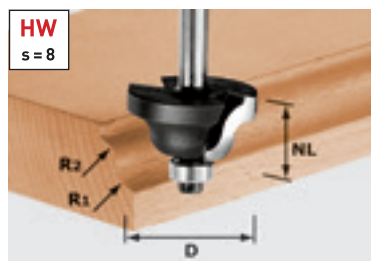

D	NL	GL	R1	R2	s	Цена €*	№ для заказа
31,7	13	53	4	4	8	59,70	491029
38,1	19	59	6,35	6,35	8	68,00	491030

#### Оснастка для двухрадиусной фрезы

Опорный подшипник D12,7 [2x]  
Диаметр 12,7 мм, В упаковке 2 шт. 13,60 491383

### Фрезы многопрофильные HW с опорным подшипником, хвостовик 8 мм

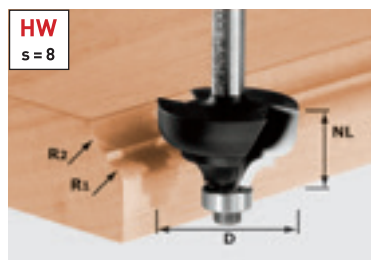

D	NL	GL	R	s	Цена €*	№ для заказа
36,7	21	61	6	8	73,30	491031

#### Оснастка для многопрофильной фрезы

Опорный подшипник D12,7 [2x]  
Диаметр 12,7 мм, В упаковке 2 шт. 13,60 491383

### Фреза для выборки Т-образных пазов HW, хвостовик 8 мм

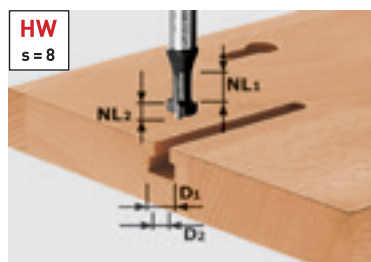

D1	D2	NL1	NL2	GL	s	Цена €*	№ для заказа
10,5	6	8	5	50	8	33,80	491035

#### Для особых случаев.

Для выборки Т-образных пазов и выполнения крепёжных шлицов (в форме замочных скважин) в массиве древесины и панелях.

## Профильные фрезы, контрпрофильные фрезы

### Фреза профильная HW, хвостовик 8 мм

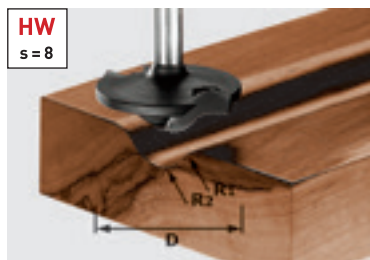

D	NL	GL	R1	R2	s	Цена €*	№ для заказа
42	13	50	6	12	8	74,70	491137

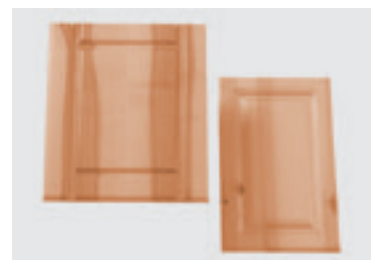

### Профильные фрезы HW с опорным подшипником, хвостовик 8 мм



D	NL	GL	R	s	Цена €*	№ для заказа
42	14	54	6	8	76,50	491131

#### Оснастка для профильной скругляющей фрезы

**Опорный подшипник D12,7 (2x)** 13,60 491383  
Диаметр 12,7 мм, В упаковке 2 шт.

#### Просто и точно.

Проще не бывает: для скругления мебельных фасадов, столешниц, сидений скамеек или стульев эта профильная фреза с увеличенным радиусом станет оптимально подходящим инструментом — с её помощью без проблем скругляются даже кромки изогнутых и цилиндрических участков.

### Фреза контрпрофильная гребневая HW, с опорным подшипником, хвостовик 8 мм



D	NL	B	R	s	Цена €*	№ для заказа
43	21	5	16	8	109,20	491130

#### Оснастка для контрпрофильной гребневой фрезы

**Опорный подшипник D16 (2x)** 23,30 491384  
Диаметр 16 мм, В упаковке 2 шт.

#### Рамные двери с контрпрофилем и филёнкой.

Создаёте ли Вы традиционные или современные формы — с этим инструментом результаты всегда впечатляют. Настройку фрез упрощает опорный подшипник.

### Фреза контрпрофильная пазовая HW, с опорным подшипником, хвостовик 8 мм

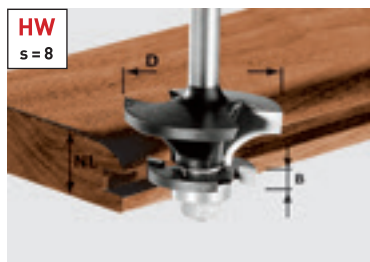

D	NL	B	R	s	Цена €*	№ для заказа
43	21	5	16	8	109,20	491129

#### Оснастка для контрпрофильной пазовой фрезы HW

**Опорный подшипник D16 (2x)** 23,30 491384  
Диаметр 16 мм, В упаковке 2 шт.



## Багетные гребневые фрезы, багетные пазовые фрезы, филёночные фрезы

### Фрезы багетные гребневые HW с опорным подшипником, хвостовик 8 мм

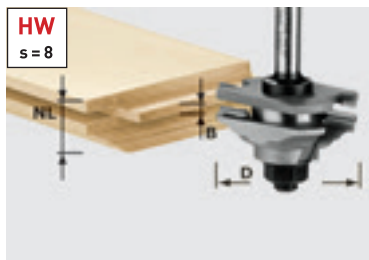

D	NL	B	R	s	Цена €*	№ для заказа
46	20	4	22	8	184,80	490643

Для классических мебельных фасадов.

С этими комбинированными инструментами классические рамные двери оформляются в различном стиле. Твёрдосплавные фрезы с двумя режущими кромками обеспечивают равномерный и чистый рисунок поверхности.

### Багетные пазовые фрезы HW с опорным подшипником, хвостовик 8 мм



D	NL	B	R	s	Цена €*	№ для заказа
46	20	4	22	8	184,80	490645



### Фреза пазовая HW, с опорным подшипником, хвостовик 12 мм

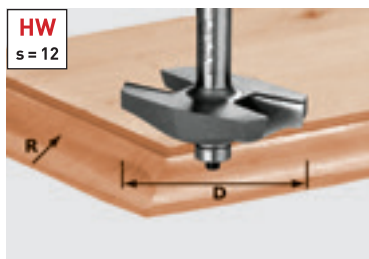

D	NL	GL	R	s	Цена €*	№ для заказа
△ 67	12	68	19	12	149,10	490127

△ п макс. 22 000



Филёночная фреза с опорным подшипником: для фрезерования классических изогнутых филёнок.

### Фрезы филёночные HW, хвостовик 8 мм

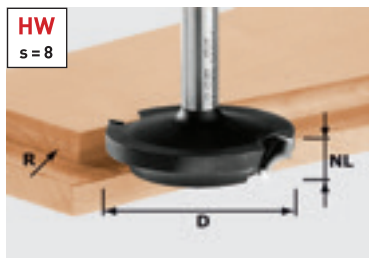

D	NL	GL	R	s	Цена €*	№ для заказа
42,7	13	50	6	8	72,00	491138

Филёнка и контрпрофиль.

С этим инструментом фрезеруются филёнки и рамы. Если добавить ещё и дисковую пазовую фрезу, то фасады приобретают абсолютно законченный вид.



## Филёночная фреза, фреза для обработки поручней перил, фреза для обработки алюминиевых сплавов

### Фрезы филоночные HW, хвостовик 12 мм

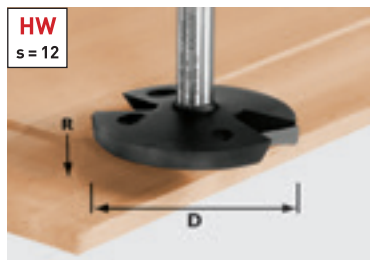

D	NL	GL	R	s	Цена €*	№ для заказа
△ 68	14	58	35	12	142,60	492712
△ п макс. 22 000						



Филёночная фреза без опорного подшипника: для фрезерования более глубоких профилей.

### Фрезы скругляющие HW, хвостовик 12 мм

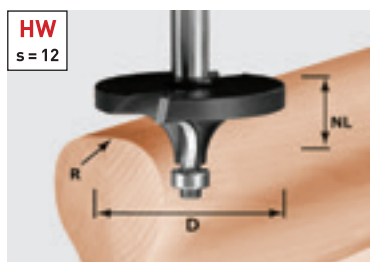

D	NL	R	s	Цена €*	№ для заказа
△ 64	26	16	12	136,40	492710
△ п макс. 22 000					

#### Оснастка для фрез скругляющих HW

<b>Опорный подшипник D12,7 (2x)</b> Диаметр 12,7 мм, В упаковке 2 шт.	13,60	491383
--	-------	--------

### Фрезерный стол TF 2200

CMS с вертикальным фрезером OF 2200 оптимально подходит для обработки изделий большого поперечного сечения и обеспечивает надёжную фиксацию при фрезеровании.

### Фрезы для обработки поручней перил HW Profil, хвостовик 12 мм

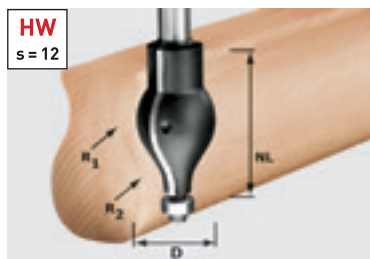

D	NL	R1	R2	s	Цена €*	№ для заказа
△ 32	57	20	16	12	129,10	492711
△ п макс. 22 000						

#### Оснастка для фрез скругляющих HW

<b>Опорный подшипник D12,7 (2x)</b> Диаметр 12,7 мм, В упаковке 2 шт.	13,60	491383
--	-------	--------



### Фреза для обработки алюминиевых сплавов HS, хвостовик 8 мм

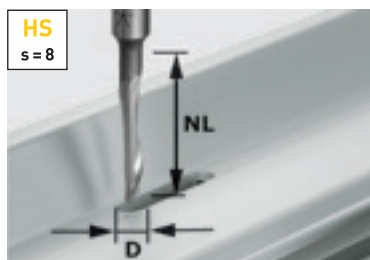

D	NL	GL	s	Цена €*	№ для заказа
5	23	65	8	15,70	491036

### Специалист по алюминию.

Фреза для алюминиевых сплавов HS предназначена для выборки пазов в алюминиевых профилях толщиной до 2 мм.

## Фрезы для OFK 500 и оконный фрезер KF 5

### Скругляющая фреза, без подшипника

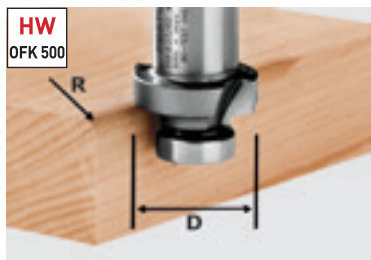

D	R	Цена €*	№ для заказа
27	2	60,40	490092
27	3	60,40	490093
27	4	65,50	490094
27	5	70,70	490095
27	6	70,70	490096

#### Оснастка для фрезы OFK 500

**Опорный подшипник KLS-D 15,8-OFK** 19,00 490249  
 для фрезы 490090, 490091, 490092, 490093, 490094, 490095, 490096, 491533, с зажимным винтом



Скругление пластмассовой или деревянной кромки.

### Фреза для снятия фаски, без подшипника



D	Alpha	Цена €*	№ для заказа
27	60	54,10	491533
27	45	54,10	490090
27	30	54,10	490091

#### Оснастка для фрезы OFK 500

**Опорный подшипник KLS-D 15,8-OFK** 19,00 490249  
 для фрезы 490090, 490091, 490092, 490093, 490094, 490095, 490096, 491533, с зажимным винтом



Фрезерование пластмассовой или деревянной кромки.

### Пригоночная фреза, с опорным подшипником

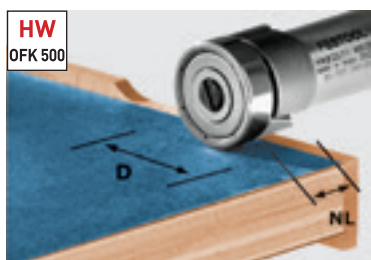

D	NL	s	Цена €*	№ для заказа
22	8	8	67,60	490565
22	8	8	54,10	490085**

#### Оснастка для фрезы OFK 500

**Опорный подшипник KLS-D22-OFK** 21,40 490250  
 для фрезы 490085, с зажимным винтом



Фрезерование пластмассовой или деревянной кромки заподлицо.

\*\* Пригоночная фреза без опорного подшипника

## Фрезы для OFK 700 и MFK 700

### Фреза пригоночная HW, хвостовик 8 мм



D	NL	GL	s	Цена €* № для заказа
19	16	46	8	42,10 491666



Специально для фрезерования и выборки пазов под врезные калты предлагается целый ряд дисковых пазовых фрез — см. на с. 243. В этом случае также потребуется фрезерный шпиндель.

### Пригоночная фреза со сменными ножами HW, хвостовик 8 мм

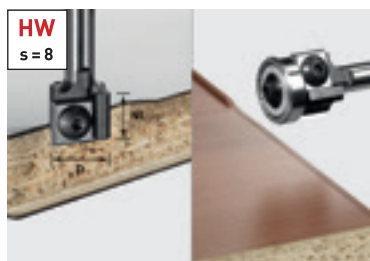

D	NL	GL	Alpha	s	Цена €* № для заказа
19	12	52	0	8	112,50 499806

#### Оснастка для пригоночной фрезы со сменными ножами

Сменные ножи HW-WP 12x12x1,5 (4x) 38,60 491391

Опорный подшипник D19 (2x)  
Диаметр 19 мм, В упаковке 2 шт. 19,40 491385

#### Возможно использование с опорным подшипником и без него.

Благодаря инновационной зажимной системе с опорным подшипником фрезы для обработки кромок можно использовать с опорным подшипником и без него. Таким образом возможно использование любых фрез с опорным подшипником на инструменте, или, как в случае с OFK 700, с внешним независимым подшипником.

### Фреза для снятия фаски со сменными ножами HW, хвостовик 8 мм



D	NL	GL	Alpha	s	Цена €* № для заказа
27	8	55	45	8	112,50 499807

#### Оснастка для фрез со сменными пластинами HW для снятия фаски

Опорный подшипник D12,7 (2x)  
Диаметр 12,7 мм, В упаковке 2 шт. 13,60 491383

Сменные ножи HW-WP 12x12x1,5 (4x) 38,60 491391



### Фрезы HW для профилирования фасок, хвостовик 8 мм



D	NL	GL	Alpha	s	Цена €* № для заказа
18	11	50	15	8	50,20 499801
25	11	50	30	8	51,10 499800
26	7	48	45	8	54,20 499799

#### Оснастка для фрез HW для профилирования фасок

Опорный подшипник D12,7 (2x)  
Диаметр 12,7 мм, В упаковке 2 шт. 13,60 491383



\* Рекомендованная цена изготовителя для розничной торговли в ЕС. Цены указаны в Евро без НДС. Цены уточняйте у торговых партнёров, так как они могут отличаться от рекомендаций изготовителя.

## Фрезы для OFK 700 и MFK 700

## Скругляющая фреза HW, хвостовик 8 мм



D	NL	GL	R	s	Цена €* № для заказа
20	2,2	47	2	8	57,80 499798
22	3,2	48	3	8	58,80 499797

## Оснастка для скругляющей фрезы HW

<b>Опорный подшипник D12,7 (2x)</b> Диаметр 12,7 мм, В упаковке 2 шт.	13,60	491383
--	-------	--------



Опорная пластина 0° для фрезерования под нужным углом. № для заказа 491427.

## Скругляющая фреза со сменными ножами



D	NL	GL	R	s	Цена €* № для заказа
28	3	55	1	8	125,40 499811
28	3	55	1,5	8	125,40 499810
28	3	55	2	8	125,40 499809
28	3	55	3	8	125,40 499808

## Оснастка для скругляющей фрезы HW со сменными ножами

<b>Запасная пластина HW-WP R3 D28 KL12,70FK</b> для скругляющей фрезы Wepla 499808, сменные ножи с 4 кратным сроком службы, в упаковке: 2 штуки, R 3 мм, Диаметр 28 мм, Шарикоподшипник 12,7 мм	72,60	500369
<b>Запасная пластина HW-WP R2 D28 KL12,70FK</b> для скругляющей фрезы Wepla 499809, сменные ножи с 4 кратным сроком службы, в упаковке: 2 штуки, Шарикоподшипник 12,7 мм, Диаметр 28 мм, R 2 мм	72,60	500370
<b>Запасная пластина HW-WP R1,5 D28 KL12,70FK</b> для скругляющей фрезы Wepla 499810, в упаковке: 2 штуки, сменные ножи с 4 кратным сроком службы, Шарикоподшипник 12,7 мм, Диаметр 28 мм, R 1,5 мм	72,60	500371
<b>Запасная пластина HW-WP R1 D28 KL12,70FK</b> для скругляющей фрезы Wepla 499811, сменные ножи с 4 кратным сроком службы, в упаковке: 2 штуки, Шарикоподшипник 12,7 мм, Диаметр 28 мм, R 1 мм	72,60	500372
<b>Опорный подшипник D12,7 (2x)</b> Диаметр 12,7 мм, В упаковке 2 шт.	13,60	491383

Для фрезерования кромок оптимально подходит кромочный фрезер MFK 700 Basic с подпружиненным тормозом с шарикоподшипником и стружкоотводом — специально для обработки без следов в том числе чувствительных кромочных материалов.



## Торцовая фреза HW для модульного кромочного фрезера MFK 700 EQ/B-Plus, хвостовик 8 мм

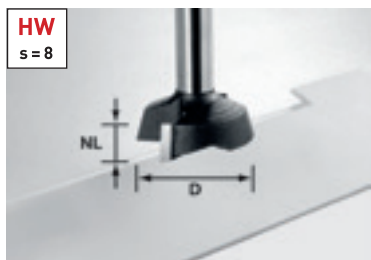

D	NL	GL	Alpha	s	Цена €* № для заказа
28	7	40	15	8	84,60 500368





## Фрезы специальные для обработки минеральных материалов

### Фреза пазовая со сменными ножами HW, хвостовик 12 мм

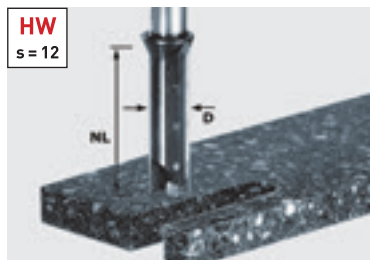

\*\* также для использования с OF 2200  
и шаблоном для фрезерования столешниц  
APS 900

D	NL	GL	s	Цена €*	№ для заказа
14	45	105	12	195,10	491110**

#### Оснастка для пазовой фрезы со сменными ножами

Сменные ножи HM-WP 50x5,5x1,1 (4x)	88,60	491389
------------------------------------	-------	--------

**Высокий запас прочности и чистая работа.**

Цельные твердосплавные спиральные пазовые фрезы изготавливаются из цилиндрических стержней твёрдого сплава, специально разработанных для изготовления деталей по обработке минеральных материалов.

### Фрезы пазовые спиральные HW, хвостовик 12 мм

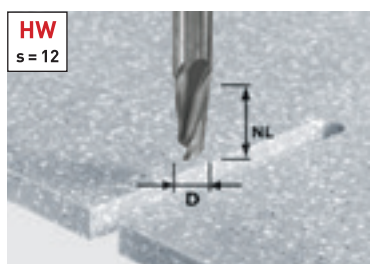

D	NL	GL	s	Цена €*	№ для заказа
12	25	70	12	95,10	492654
12	42	87	12	121,50	492655



### Фреза пазовая спиральная HW для черновой и чистовой обработки, хвостовик 12 мм

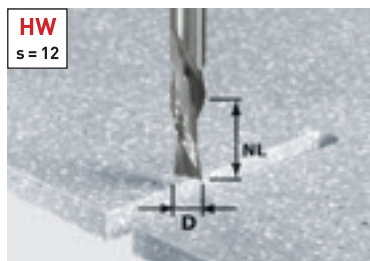

D	NL	GL	s	Цена €*	№ для заказа
12	42	87	12	137,80	492656

**Для быстрой работы.**

Твердосплавные фрезы, специально разработанные для быстрого фрезерования вырезов, например, под мойку.



### Пригоночная фреза HW со сменными ножами и опорным подшипником, хвостовик 12 мм

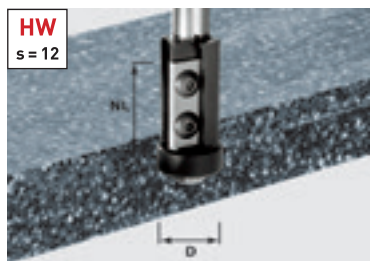

D	NL	GL	s	Цена €*	№ для заказа
21	30	89	12	135,20	491120

#### Оснастка для пригоночной фрезы со сменными ножами

Сменные ножи HW-WP 30x12x1,5 (4x) для фрез 492716, 492717, 491081, 491120, плита – основание	63,10	491393
--	-------	--------

Опорный подшипник D21-15,88 (2x) Диаметр 21 мм, В упаковке 2 шт.	48,00	491408
---	-------	--------

**Точно и надолго.**

При работе с минеральными материалами режущая кромка фрезы тупится. А если используется опорный подшипник, то необходимо постоянное соответствие диаметров кромок и подшипника. Поэтому фрезы со сменными ножами окупаются особенно быстро.



\* Рекомендованная цена изготовителя для розничной торговли в ЕС. Цены указаны в Евро без НДС.  
Цены уточняйте у торговых партнёров, так как они могут отличаться от рекомендаций изготовителя.

## Фрезы специальные для обработки минеральных материалов

### Фрезы для профилирования фасок HW, с опорным подшипником, хвостовик 12 мм

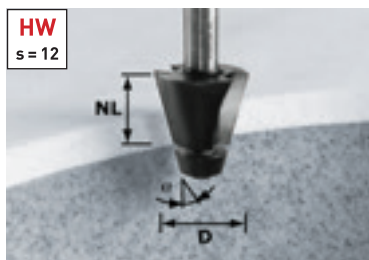

D	NL	Alpha	s	Цена €*	№ для заказа
33,54	25	15	12	<b>82,90</b>	492665

Оснастка для фрезы для снятия фаски с опорным подшипником

**Опорный подшипник D18,5/15°**  
Диаметр 18,5 мм

25,30

493057

### Фрезы для снятия фаски со скругленной кромкой HW, с опорным подшипником, хвостовик 12 мм

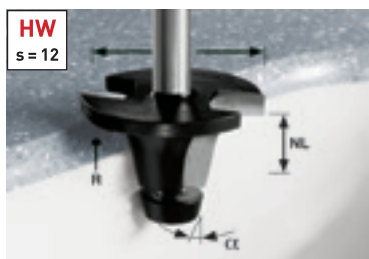

D	NL	R	Alpha	s	Цена €*	№ для заказа
45	25	6,35	6	12	<b>122,60</b>	492671

Оснастка для фрезы для установки моек с опорным подшипником

**Опорный подшипник D21,1/6°**  
для фрезы 6°, Диаметр 21,1 мм

25,20

493061

**Опорный подшипник D12,7**  
Alpha 6°, Диаметр 12,7 мм

18,10

491398

#### Просто гениально.

Если после заточки соответствие диаметра режущей кромки фрезы и подшипника нарушается, то его можно регулировать осевым перемещением подшипника. Таким образом, фрезы Festool для установки моек можно использовать дольше.



Опорный подшипник с осевым перемещением у фрезы для установки моек



новая фреза

со смещением в сторону опорного подшипника после заточки

после повторной настройки

### Фрезы кромочные HW, хвостовик 12 мм



D	NL	R	s	Цена €*	№ для заказа
52	7,3	1,5	12	<b>92,80</b>	492701

#### Подойдёт для любого случая.

Эта торцовая фреза выравнивает заподлицо любые выступы над плоской поверхностью, например, декоративные вставки.

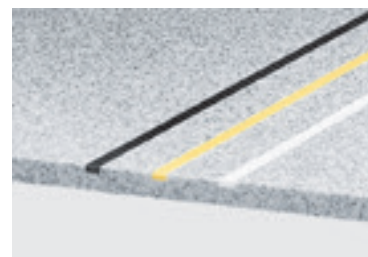

## Фрезы специальные для обработки минеральных материалов

### Фрезы скругляющие HW, с опорным подшипником, хвостовик 12 мм

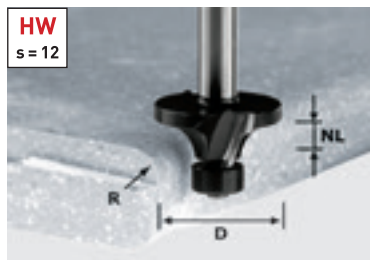

D	NL	R	s	Цена €*	№ для заказа
22	10	3	12	72,70	492681

#### Оснастка для скругляющей фрезы HW

<b>Опорный подшипник D16</b> Диаметр 16 мм	22,70	493062
<b>Опорный подшипник D12,7 (2x)</b> Диаметр 12,7 мм, В упаковке 2 шт.	13,60	491383
<b>Опорный подшипник D9,53 (2x)</b> Диаметр 9,53 мм, В упаковке 2 шт.	24,30	491382



### Оснастка для фрез скругляющих HW, с нижней режущей кромкой



Диаметр	Цена €*	№ для заказа
28	29,90	493063

### Фрезы пригоночные с верхним подшипником, хвостовик 12 мм

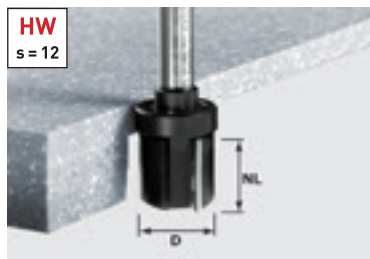

D	NL	s	Цена €*	№ для заказа
28	25	12	92,80	492705

#### Оснастка для фрез пригоночных с верхним опорным подшипником

<b>Опорный подшипник D28</b> Диаметр 28 мм	29,90	493063
---	-------	--------

### Фреза пригоночная с нижним опорным подшипником, хвостовик 12 мм

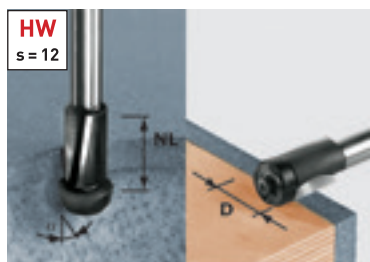

D	NL	s	Цена €*	№ для заказа
19	25	12	82,90	492661

#### Оснастка для фрез пригоночных с нижним опорным подшипником

<b>Опорный подшипник D19</b> Диаметр 19 мм	22,90	493055
<b>Опорный подшипник D22/11°</b> Диаметр 22 мм	26,20	493056

в комплект поставки входят два сменных подшипника

#### Два в одном.

Фрезерование совмещённых поверхностей заподлицо, а при замене опорного подшипника, входящего в комплект поставки, ещё и переходов от плоскости столешницы к встроенной в неё раковине со скосом 11°.





# 09 Соединение





**256** Дюбельные фрезы  
DOMINO

**259** Система соединений  
DOMINO



**259** Шип DOMINO



## Просто, удобно, надёжно. Дюбельные фрезеры DOMINO.

Уникальная технология для ручного инструмента, запатентованная Festool: движение фрезы в дюбельном фрезере DOMINO. Одновременное вращение и качание фрезы обеспечивает лёгкость хода и отсутствие следов горения при выполнении отверстий. Благодаря маятниковому движению фрезы не перегреваются, что значительно увеличивает их ресурс.

### Фрезер для дюбельных соединений

#### **DF 500 Q-Plus**

Фрезер DOMINO DF 500 особенно удобен в обращении и позволяет выполнить практически любые соединения. Он отличается высочайшей точностью и простотой управления при изготовлении панельной и корпусной мебели, рам или каркасов.



### Фрезер для дюбельных соединений

#### **DF 700 EQ-Plus**

Подходит к заготовке, а не наоборот: DOMINO XL. Быстро, просто, точно и исключительно прочно – с ощутимой экономией времени до 50% по сравнению со стационарными станками. DOMINO XL идеально подходит для изготовления мебели, дверей и конструкций из массива древесины.



**Инновационная система упоров**

Одним из важных преимуществ работы с дюбельными фрезерами DOMINO является экономия времени на трудоёмкие измерения или разметку — DOMINO DF 500 быстро и точно позиционируется по упорным элементам, а DF 700 — по упорным стержням.



**Установка рабочей высоты фрезы и угла**

Быстрая и точная регулировка рабочей высоты фрезы и угла: для точного фрезерования под углом и обработки заготовок разной толщины. С пошаговой или плавной настройкой угла фрезерования.

**Продольные отверстия**

Точное центрирование: первый шип DOMINO устанавливается пазу точно такого же размера, остальные — в пазы с зазором, что позволяет без труда выровнять соединение. Результатом будет прочное соединение, не проворачивающееся уже с первого вставленного шипа.



**Экономия времени при выполнении пазов одинаковой глубины**

Стопор фиксатора на фрезере DF 500 помогает установить нужную глубину фрезерования: 12 мм, 15 мм, 20 мм, 25 мм и 28 мм. На DF 700 глубина регулируется с помощью двух произвольных «маркеров» между 15 и 70 мм.

Для каждого соединения своё решение.  
**Система DOMINO.**



Соединители DOMINO предназначены для простого и быстрого изготовления прочных соединений, которые при необходимости можно разобрать в любое время. Лучший выбор для угловых и прямых торцевых соединений, а теперь и для соединений средних стенок и соединений по системе 32. Декоративные заглушки разных цветов делают последний штрих.

Подробнее см. на стр. 259





Технические данные	DF 500	DF 700
Потребляемая мощность (Вт)	420	720
Число оборотов холостого хода (об/мин)	25.500	21.000
Ограничитель глубины фрезерования (мм)	–	15 – 70
Макс. глубина фрезерования (мм)	28	70
Ø шлицевой фрезы DOMINO (мм)	4, 5, 6, 8, 10	8, 10, 12, 14
Регулировка высоты фрезы (мм)	5 – 30	10 – 50
Фрезерование в «ус» [°]	0 – 90	0 – 90
Ø разъёма пылеудаления (мм)	27	27
Масса (кг)	3,2	5,2

Комплект поставки	Цена €*	№ для заказа
<b>DF 500</b> Все модели: фреза DOMINO D5, Упор дополнительный, гаечный ключ SW 8, в системере SYS 2 T-LOC		
 <b>DF 500 Q-Plus</b>	<b>839,00</b>	574325
 <b>DF 500 Q-Set</b> упор для планок, поперечный упор	<b>923,00</b>	574427
<b>DF 700</b>		
 <b>DF 700 EQ-Plus</b> фреза DOMINO Ø 12, Упор дополнительный, пустая коробка для шипов, гаечный ключ SW 12, в системере SYS 5 T-LOC	<b>1.162,00</b>	574320

## Отличные соединения легко и просто. Обзор изделий DOMINO.

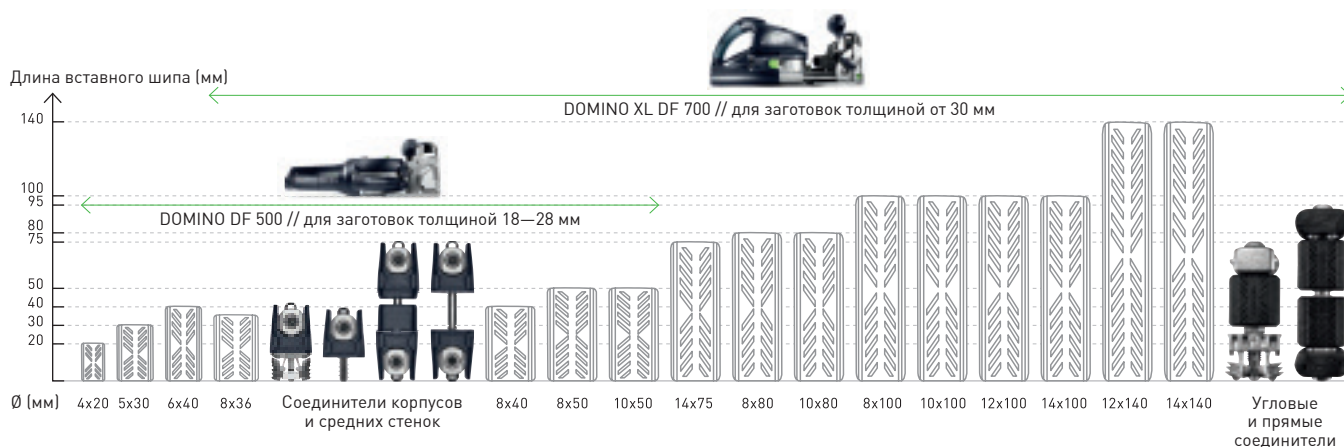

У каждого вида соединения деревянных деталей есть свои преимущества.  
**Система соединений DOMINO объединяет их все.**

### Вставные шипы DOMINO из древесины бука и Sipo



Вставные шипы DOMINO из бука отмечены знаком PEFC (Общеввропейской системы сертификации лесов) для изделий из древесины, заготовленной с учётом принципов экологического лесопользования.



Шипы DOMINO из древесины Sipo устойчивы к внешним воздействиям, к насекомым и плесени и поэтому идеально подходят для наружных работ.

### Соединительная фурнитура для корпусной мебели под дюбельный фрезер DOMINO DF 500



Угловой соединитель – для соединения DOMINO/система 32

Угловой соединитель – для соединения DOMINO/DOMINO

Соединитель средней стенки — для соединения DOMINO/система 32

Соединитель средней стенки — для соединения DOMINO/DOMINO

### Угловые и прямые соединители для дюбельного фрезера DOMINO XL DF 700



Угловые соединители





Прямой соединитель

Прямой соединитель с расширительными зажимами – специально для таких материалов, как кухонные столешницы









Оснастка для дюбельного фрезера DF 500		Цена €*	№ для заказа
<b>Фреза DOMINO</b> Все модели: для DF 500, в упаковке для торговых стенов			
	<b>D 4-NL 11 HW-DF 500</b> D 4 мм, NL 11 мм	38,90	495663
	<b>D 5-NL 20 HW-DF 500</b> D 5 мм, NL 20 мм	33,10	493490
	<b>D 6-NL 28 HW-DF 500</b> D 6 мм, NL 28 мм	33,90	493491
	<b>D 8-NL 28 HW-DF 500</b> D 8 мм, NL 28 мм	35,30	493492
	<b>D 10-NL 28 HW-DF 500</b> D 10 мм, NL 28 мм	39,60	493493
	<b>Поперечный упор QA-DF 500/700</b> для DF 500 и DF 700, для гнезд с повторяющимся шагом 100 – 205 мм, входит в комплект поставки: левый и правый поперечный упор, для точного позиционирования при фрезеровании на расстоянии 100—205 мм от края, в упаковке для торговых стенов	53,40	498590
	<b>Упор для планок LA-DF 500/700</b> для DF 500 и DF 700, для планок шириной 22–70 мм, в упаковке для торговых стенов	50,30	493487
	<b>Упор для круглых заготовок RA DF 500/700</b> для DF 500 и DF 700, для круглых деревянных стержней диаметром 35 – 60 мм, для высокоточного фрезерования круглых заготовок Ø 35–60 мм, в упаковке для торговых стенов	42,10	494847
	<b>Упор дополнительный ZA-DF 500</b> для DF 500 и DF 700, расширитель опоры и боковой упор, для уменьшения межцентрового расстояния отверстий под дюбель с 37 мм до 20 мм, для безопасной установки фрезера, в картонной упаковке	25,00	495666
<b>Соединитель угловой</b> Все модели: Пластмассовые половинки, Поперечная анкерная муфта с резьбовым штифтом, без заглушек, в упаковке 50 шт., соединительная фурнитура (гнезда под шипы DOMINO Ø 8 мм) D8, глубина фрезерования под шипы DOMINO в днище 28 мм, диаметр сверления в днище 15 мм, толщина плиты 18 – 28 мм, в картонной упаковке			
	<b>KV D8/50</b> для 50 угловых соединителей с DF 500, соединитель DOMINO/DOMINO KV D8/50 легко устанавливается в боковинах и днище шкафа с помощью дюбельного фрезера DOMINO DF 500, Муфта анкерная продольная DOMINO, Стяжка с резьбой M4, гбина фрезерования под шипы DOMINO в боковине 15 мм	102,70	203166
	<b>KV-LR32 D8/50</b> для 50 угловых соединителей с DF 500 и системы 32, соединитель DOMINO/LR 32 KV-LR 32 D8/50 легко устанавливается в ряду отверстий 5 мм боковин шкафа и в днище шкафа с помощью дюбельного фрезера DOMINO DF 500, Муфта анкерная продольная DOMINO, Стяжка с еврорезьбой для ряда отверстий, диаметр сверления под еврошпильки 5 мм	81,70	203168
<b>Соединитель средней стенки</b> Все модели: Для сверления отверстий под фурнитуру DOMINO Ø мм требуется шаблон для сверления, Пластмассовые половинки, Поперечная анкерная муфта с резьбовым штифтом, без заглушек, в упаковке 25 шт., соединительная фурнитура (гнезда под шипы DOMINO Ø 8 мм) D8, глубина фрезерования под шипы DOMINO в днище 28 мм, диаметр сверления в днище 15 мм, толщина плиты 18 – 28 мм, в картонной упаковке			
	<b>MSV D8/25</b> для 25 соединителей для средней стенки с DF 500, соединитель DOMINO/DOMINO MSVD8/25 легко устанавливается в боковинах и днище шкафа с помощью дюбельного фрезера DOMINO DF 500, стяжка MSV DOMINO, наружная резьба, стяжка MSV DOMINO, внутренняя резьба, гбина фрезерования под шипы DOMINO в боковине 15 мм	72,50	203167
	<b>MSV-LR32 D8/25</b> для 25 соединителей для средней стенки с DF 500 и системы 32, соединитель DOMINO/LR 32 MSV-LR 32 D8/25 легко устанавливается в ряду отверстий 5 мм боковин шкафа и в днище шкафа с помощью дюбельного фрезера DOMINO DF 500, Стяжка MSV, наружная резьба, Стяжка MSV, внутренняя резьба, диаметр сверления под еврошпильки 5 мм	65,30	203169
	<b>Сверло под фурнитуру KVB-HW D15 CE</b> для DF 500, для присадки фурнитуры 15 мм для сверления отверстий в пласти под соединительную фурнитуру DOMINO Ø 8 мм, Патрон: CENTROTEC, сверло доработано под сверлильный кондуктор Festool (№ 203164), ограничитель глубины, Ø сверла 15 мм, в упаковке для торговых стенов	51,60	203165
	<b>Шаблон для сверления BS-KV D15</b> для DF 500, для присадки фурнитуры DOMINO Ø 8 мм в пласти требуется сверлильный кондуктор, подходит к сверлу под фурнитуру Festool D15 (№ 203165), диам. кондуктора 15 мм, толщина плиты 18 – 28 мм, в упаковке для торговых стенов	70,60	203164
	<b>Систейнер для соединителей DOMINO KV-SYS D8</b> мебельная стяжка DOMINO/DOMINO KV D8, мебельная стяжка DOMINO/LR32 KV-LR32 D8, Соединитель средней стенки DOMINO/DOMINO MSV D8, Соединитель средней стенки DOMINO/LR32 MSV-LR32 D8, 50 заглушек тёмно-коричневого цвета KV-AK D15 brn, 50 заглушек серебристого цвета KV-AK D15 slr, 50 заглушек белого цвета KV-AK D15 wht, 50 заглушек серого цвета KV-AK D15 gr, DOMINO D 8 x 36 мм, Шаблон для сверления BS-KV D15, Сверло под фурнитуру KVB-HW D15 CE, Отвертка, в кейсе SYS 1 T-LOC	389,30	203170





Оснастка для дюбельного фрезера DF 500		Цена €*	№ для заказа
<p><b>Заглушка</b>                      Все модели: для DF 500, для маскировки соединительной фурнитуры DOMINO D8 мм, в упаковке 50 шт., в упаковке для торговых стендов</p>			
	<p><b>KV-AK D15 brn/50</b>                      цвет: светло-коричневый</p>	6,40	203171
	<p><b>KV-AK D15 wht/50</b>                      цвет: белый</p>	6,40	203173
	<p><b>KV-AK D15 gr/50</b>                      Цвет: серый</p>	6,40	203174
	<p><b>KV-AK D15 slr/50</b>                      цвет: серебристый</p>	11,90	203172

Оснастка для дюбельного фрезера DF 700		Цена €*	№ для заказа
<p><b>Фреза DOMINO</b>                      Все модели: для DF 700, фрезы с резьбовым креплением для пазово-дюбельного фрезера DOMINO XL DF 700, в упаковке для торговых стендов</p>			
	<p><b>D 8-NL 50 HW-DF 700</b>                      D 8 мм, NL 50 мм</p>	48,00	497868
	<p><b>D 10-NL 70 HW-DF 700</b>                      D 10 мм, NL 70 мм</p>	51,20	497869
	<p><b>D 12-NL 70 HW-DF 700</b>                      D 12 мм, NL 70 мм</p>	53,40	497870
	<p><b>D 14-NL 70 HW-DF 700</b>                      D 14 мм, NL 70 мм</p>	57,30	497871
	<p><b>Поперечный упор QA-DF 500/700</b>                      для DF 500 и DF 700, для гнезд с повторяющимся шагом 100 – 205 мм, входит в комплект поставки: левый и правый поперечный упор, для точного позиционирования при фрезеровании на расстоянии 100–205 мм от края, в упаковке для торговых стендов</p>	53,40	498590
	<p><b>Упор для планок LA-DF 500/700</b>                      для DF 500 и DF 700, для планок шириной 22–70 мм, в упаковке для торговых стендов</p>	50,30	493487
	<p><b>Упор для круглых заготовок RA DF 500/700</b>                      для DF 500 и DF 700, для круглых деревянных стержней диаметром 35 – 60 мм, для высокоточного фрезерования круглых заготовок Ø 35–60 мм, в упаковке для торговых стендов</p>	42,10	494847
	<p><b>SYSTAINER T-LOC SORT-SYS 2 TL DOMINO</b>                      пустой системер SYS 2 T-LOC, с 3 разными по размеру отсеками для шипов DOMINO, в системере SYS 2 T-LOC</p>	80,80	498889
	<p><b>Болт анкерный DOMINO SV-AB D14/32</b>                      для использования с дюбельным фрезером DOMINO XL DF 700, угловые соединители для рамных и каркасных конструкций из заготовок толще 30 мм, в комбинации с продольной анкерной муфтой SV-SA D14 и поперечной анкерной муфтой SV-QA D14 для изготовления угловых соединений, распорные полумуфты, в упаковке 32 шт., в картонной упаковке</p>	46,10	201350
	<p><b>Муфта анкерная продольная DOMINO SV-SA D14/32</b>                      для использования с дюбельным фрезером DOMINO XL DF 700, угловые соединители для рамных и каркасных конструкций из заготовок толще 30 мм, в комбинации с анкерным болтом DOMINO SV-AB D14 и поперечной анкерной муфтой SV-QA D14 – для изготовления разборных угловых соединений, в упаковке 32 шт., в картонной упаковке</p>	32,60	201349
	<p><b>Муфта анкерная поперечная DOMINO SV-QA D14/32</b>                      для использования с дюбельным фрезером DOMINO XL DF 700, начиная с толщины материала 30 мм, служит в качестве контропоры и стяжного элемента для анкерных или сдвоенных стержней, при работе с мягкими или пористыми материалами, такими, как ДСП, толщиной от 35 мм рекомендуется использовать поперечные анкерные муфты с опорным кожухом SV-V D14, предотвращающим вдавливание анкера в материал, в комбинации с анкерным болтом DOMINO SV-SA D14 и двойным анкерным болтом DOMINO SV-AB D14 для изготовления угловых соединений, в комбинации с двойным анкерным болтом DOMINO SV-DB D14 для изготовления прямых торцевых соединений, резьбовые штифты, в упаковке 32 шт., в картонной упаковке</p>	32,60	201351
	<p><b>Расширитель стола SV-V D14/32</b>                      для поперечных анкерных муфт SV-QA D14, для расширения поперечных анкерных муфт в целях лучшего распределения нагрузки при использовании в мягких или пористых материалах, таких как кухонные столешницы, предотвращает вдавливание поперечных анкерных муфт в материал, 64 полумуфты для расширения 32 поперечных анкеров, в упаковке 32 шт., в картонной упаковке</p>	13,70	201498
	<p><b>Болт анкерный двойной DOMINO SV-DB D14/16</b>                      для использования с дюбельным фрезером DOMINO XL DF 700, в комбинации с двумя поперечными анкерными муфтами SV-QA D14 (и доступными в виде опции опорными кожухами SV-V D14 при работе с мягкими материалами) для изготовления прямых торцевых соединений в мебельном производстве, распорные полумуфты, в упаковке 16 шт., в картонной упаковке</p>	34,90	201352

\* Рекомендованная цена изготовителя для розничной торговли в ЕС. Цены указаны в Евро без НДС. Цены уточняйте у торговых партнёров, так как они могут отличаться от рекомендаций изготовителя.







Оснастка для дюбельного фрезера DF 700		Цена €*	№ для заказа
<b>Заглушка</b> <b>Все модели: для использования с дюбельным фрезером DOMINO XL DF 700, пластмассовые заглушки для декорации отверстий под шипы D14, в упаковке 32 шт., в упаковке для торговых стендов</b>			
	<b>SV-AK D14 slr/32</b> цвет: серебристый	10,00	201354
	<b>SV-AK D14 brn1/32</b> цвет: тёмно-коричневый	6,30	201355
	<b>SV-AK D14 brn2/32</b> цвет: светло-коричневый	6,30	201356
<b>Комплект соединителей</b> <b>Все модели: 32 поперечные анкерные муфты SV-QA D14 в картонной упаковке</b>			
	<b>FV/16-Set</b> прямые соединители, набор для 16 прямых торцевых соединений включает в себя двойные болты, поперечные анкерные муфты и расширители, 16 двойных анкерных болтов SV-DB D14, кожух опорный SV-V D14 для 32 поперечных анкеров	82,80	203421
	<b>EV/32-Set</b> угловые соединители для рамных и каркасных конструкций из заготовок толще 30 мм, набор включает в себя анкерные болты, распорные и поперечные муфты для 32 угловых соединителей, 32 анкерных болта DOMINO SV-AB D14, 32 продольные анкерные муфты SV-SA D14	113,70	203420
	<b>Систейнер для соединителей DOMINO SV-SYS D14</b> для использования с дюбельным фрезером DOMINO XL DF 700, включает угловые и прямые соединители с заглушками и деревянными шипами DOMINO, необходимая оснастка: фреза DOMINO D 14 (497871), штифтовой ключ SW 4 для затягивания резьбовых штифтов, 16 двойных анкерных болтов SV-DB D14, 32 анкерных болта DOMINO SV-AB D14, 32 продольные анкерные муфты SV-SA D14, шип DOMINO из древесины бука D 14 x 75, 32 поперечные анкерные муфты SV-QA D14, штифтовой ключ SW 4, кожух опорный SV-V D14 для 32 поперечных анкеров, 32 заглушки, серебристые SV-AK D14 slr, 32 заглушки, тёмно-коричневые SV-AK D14 brn1, 32 заглушки, светло-коричневые SV-AK D14 brn2, в системнере SYS 2 T-LOC	251,80	201353

Комплект DOMINO		Цена €*	№ для заказа
<b>Вставной шип DOMINO, бук</b> <b>Все модели: материал: бук</b>			
<b>D 4x20/450 BU</b> для DF 500, в упаковке 450 шт., размеры 4 x 20 мм, в упаковке для торговых стендов		15,40	495661
<b>D 5x30/300 BU</b> для DF 500, в упаковке 300 шт., размеры 5 x 30 мм, в упаковке для торговых стендов		15,40	494938
<b>D 5x30/1800 BU</b> для DF 500, в упаковке 1.800 шт., размеры 5 x 30 мм, в картонной упаковке		82,50	493296
<b>D 6x40/190 BU</b> для DF 500, в упаковке 190 шт., размеры 6 x 40 мм, в упаковке для торговых стендов		15,40	494939
<b>D 6x40/1140 BU</b> для DF 500, в упаковке 1.140 шт., размеры 6 x 40 мм, в картонной упаковке		82,50	493297
	<b>D 8x36/130 BU</b> для DF 500, размеры 8 x 36 мм, в упаковке 130 шт., в упаковке для торговых стендов	15,40	203175
<b>D 8x40/130 BU</b> для DF 500, в упаковке 130 шт., размеры 8 x 40 мм, в упаковке для торговых стендов		15,40	494940
<b>D 8x40/780 BU</b> для DF 500, в упаковке 780 шт., размеры 8 x 40 мм, в картонной упаковке		82,50	493298
<b>D 8x50/100 BU</b> для DF 500, в упаковке 100 шт., размеры 8 x 50 мм, в упаковке для торговых стендов		15,40	494941
<b>D 8x50/600 BU</b> для DF 500, в упаковке 600 шт., размеры 8 x 50 мм, в картонной упаковке		82,50	493299
<b>D 10x50/85 BU</b> для DF 500, в упаковке 85 шт., размеры 10 x 50 мм, в упаковке для торговых стендов		15,40	494942
<b>D 10x50/510 BU</b> для DF 500, в упаковке 510 шт., размеры 10 x 50 мм, в картонной упаковке		82,50	493300
<b>D 8x80/190 BU</b> для DF 700, в упаковке 190 шт., размеры 8 x 80 мм, в картонной упаковке		43,00	498212
<b>D 8x100/150 BU</b> для DF 700, в упаковке 150 шт., размеры 8 x 100 мм, в картонной упаковке		43,00	498213
<b>D 10x80/150 BU</b> для DF 700, в упаковке 150 шт., размеры 10 x 80 мм, в картонной упаковке		43,00	498214
	<b>D 10x100/120 BU</b> для DF 700, в упаковке 120 шт., размеры 10 x 100 мм, в картонной упаковке	43,00	498215
<b>D 12x100/100 BU</b> для DF 700, в упаковке 100 шт., размеры 12 x 100 мм, в картонной упаковке		43,00	498216
<b>D 12x140/90 BU</b> для DF 700, в упаковке 90 шт., размеры 12 x 140 мм, в картонной упаковке		43,00	498217
<b>D 14x75/104 BU</b> для DF 700, в упаковке 104 шт., размеры 14 x 75 мм, в картонной упаковке		41,80	201499
<b>D 14x100/80 BU</b> для DF 700, в упаковке 80 шт., размеры 14 x 100 мм, в картонной упаковке		43,00	498218
<b>D 14x140/70 BU</b> для DF 700, в упаковке 70 шт., размеры 14 x 140 мм, в картонной упаковке		43,00	498219

Стержень для изготовления дюбелей DOMINO из бука		Цена €*	№ для заказа
	<b>Стержень для шипов DOMINO, бук</b> Все модели: для DF 700, материал: бук, в картонной упаковке		
	<b>D 8x750/36 BU</b> в упаковке 36 шт., размеры 8 x 750 мм	62,10	498686
	<b>D 10x750/28 BU</b> в упаковке 28 шт., размеры 10 x 750 мм	60,40	498687
	<b>D 12x750/22 BU</b> в упаковке 22 шт., размеры 12 x 750 мм	56,80	498688
	<b>D 14x750/18 BU</b> в упаковке 18 шт., размеры 14 x 750 мм	56,80	498689

Шип DOMINO из древесины Sipo		Цена €*	№ для заказа
	<b>Вставной шип DOMINO, древесина Sipo</b> Все модели: для DF 500, материал: Sipo, дюбель из красного дерева, погодоустойчивый		
	<b>D 5x30/300 MAU</b> в упаковке 300 шт., размеры 5 x 30 мм, в упаковке для торговых стенов	30,30	494869
	<b>D 5x30/900 MAU</b> в упаковке 900 шт., размеры 5 x 30 мм, в картонной упаковке	82,50	494859
	<b>D 6x40/190 MAU</b> в упаковке 190 шт., размеры 6 x 40 мм, в упаковке для торговых стенов	30,30	494870
	<b>D 6x40/570 MAU</b> в упаковке 570 шт., размеры 6 x 40 мм, в картонной упаковке	82,50	494860
	<b>D 8x40/130 MAU</b> в упаковке 130 шт., размеры 8 x 40 мм, в упаковке для торговых стенов	30,30	494871
	<b>D 8x40/390 MAU</b> в упаковке 390 шт., размеры 8 x 40 мм, в картонной упаковке	82,50	494861
	<b>D 8x50/100 MAU</b> в упаковке 100 шт., размеры 8 x 50 мм, в упаковке для торговых стенов	30,30	494872
	<b>D 8x50/300 MAU</b> в упаковке 300 шт., размеры 8 x 50 мм, в картонной упаковке	82,50	494862
	<b>D 10x50/85 MAU</b> в упаковке 85 шт., размеры 10 x 50 мм, в упаковке для торговых стенов	30,30	494873
	<b>D 10x50/255 MAU</b> в упаковке 255 шт., размеры 10 x 50 мм, в картонной упаковке	82,50	494863

Стержень для изготовления дюбелей DOMINO из древесины Sipo		Цена €*	№ для заказа
	<b>Стержень для шипов DOMINO из древесины Sipo</b> Все модели: для DF 700, материал: Sipo, в картонной упаковке		
	<b>D 8x750/36 MAU</b> в упаковке 36 шт., размеры 8 x 750 мм	120,40	498690
	<b>D 10x750/28 MAU</b> в упаковке 28 шт., размеры 10 x 750 мм	116,80	498691
	<b>D 12x750/22 MAU</b> в упаковке 22 шт., размеры 12 x 750 мм	113,10	498692
	<b>D 14x750/18 MAU</b> в упаковке 18 шт., размеры 14 x 750 мм	113,10	498693

Систейнер		Цена €*	№ для заказа
	<b>Вставной шип DOMINO, бук, ассортимент DS 4/5/6/8/10 1060x BU</b> для DF 500, Шипы DOMINO 4 x 20, 5 x 30, 6 x 40, 8 x 40, 8 x 50, 10 x 50 мм и фрезы DOMINO 4, 5, 6, 8 и 10, в упаковке 1.060 шт., размеры 396 x 296 x 157,5 мм, в системнере SYS 2 T-LOC	233,10	498899
	<b>Вставной шип DOMINO XL, бук</b> Все модели: для DOMINO XL, вставной шип DOMINO XL, бук, ассортимент, в системнере SYS 2 T-LOC		
	<b>DS/XL D8/D10 306x BU</b> шипы DOMINO 8x50, 8x80, 8x100, 10x50, 10x80, 10x100 мм и фрезы DOMINO XL на размер 8 и 10, в упаковке 306 шт.	208,50	498204
	<b>DS/XL D12/D14 128x BU</b> шипы DOMINO 12x100, 12x140, 14x100, 14x140 мм и фрезы DOMINO XL на размер 14, в упаковке 128 шт.	180,00	498205
<b>SYSTAINER T-LOC</b>			
	<b>SORT-SYS1TL DOMINO</b> пустой системнер SYS 1 T-LOC, с тремя разными по размеру отсеками для шипов DOMINO и другой оснастки или инструментов, Запасной бокс длинный, в системнере SYS 1 T-LOC	71,50	203176
	<b>SORT-SYS 2 TL DOMINO</b> пустой системнер SYS 2 T-LOC, с 3 разными по размеру отсеками для шипов DOMINO, в системнере SYS 2 T-LOC	80,80	498889

\* Рекомендованная цена изготовителя для розничной торговли в ЕС. Цены указаны в Евро без НДС. Цены уточняйте у торговых партнёров, так как они могут отличаться от рекомендаций изготовителя.

# 10 Стругание





**266** Электрорубанок EHL 65



**268** Электрорубанок HL 850



## Так лёгок и так хорош.

### Электрорубанок – для ведения одной рукой.

Компактный электрорубанок EHL 65 весом всего 2,4 кг не только самый лёгкий в своём классе, но и самый высокопроизводительный. Уникальный спиральный нож с тянущим резом обеспечивает превосходное качество поверхности с регулируемой глубиной строгания до 4 мм и глубиной фальца 23 мм. Рукоятка с мягкой накладкой, включение и выключение одной кнопкой и рёбра на корпусе для удобного хвата. Одним словом: рубанок для профессионалов.

Электрорубанки  
**EHL 65**



Технические данные	EHL 65
Потребляемая мощность (Вт)	720
Скорость вращения вала (об/мин)	15.600
Ширина строгания (мм)	65
Глубина строгания (мм)	0 – 4
Макс. глубина четверти (мм)	23
Ø разъёма пылеудаления (мм)	27
Масса (кг)	2,4



**Тише просто не бывает**





EHL 65 значительно тише других рубанков. Звук его работы под нагрузкой слабее звука работы других рубанков на холостом ходу. Этот важный вклад в охрану труда также возможен благодаря особой форме спирального ножа.

**Плавная установка глубины реза**

Плавная установка глубины реза сослужит Вам на практике хорошую службу. Вращением удобной рукоятки Вы сможете точно установить глубину реза, а при необходимости — изменить её во время работы, как того требует рабочая обстановка.



Комплект поставки		Цена €*	№ для заказа
<b>EHL 65</b>			
	<b>EHL 65 EQ-Plus</b> параллельный упор, ключ-шестигранник SW 2, в кейсе SYS 2 T-LOC	316,00	576601

Оснастка		Цена €*	№ для заказа
<b>Все модели: для EHL 65</b>			
	<b>Спиральный нож HW 65</b> исполнение HW для EHL 65, стандартный строгальный нож HW шириной 65 мм, в упаковке для торговых стенов	17,30	488503
	<b>Упор для выборки четверти FA-EHL</b> для глубины выборки четверти 0–23 мм, в упаковке для торговых стенов	12,40	488543
	<b>Параллельный упор PA-EHL</b> для ведения сбоку, интервал установки 0–65 мм, в упаковке для торговых стенов	16,00	488544
	<b>Мешок для стружек SB-EHL</b> в картонной упаковке	39,70	488566

\* Рекомендованная цена изготовителя для розничной торговли в ЕС. Цены указаны в Евро без НДС. Цены уточняйте у торговых партнёров, так как они могут отличаться от рекомендаций изготовителя.

## Инструмент без границ.

### Наш электрорубанок.

Стругание и выборка четверти вплотную к кромке: благодаря системе консольного крепления головки рубанок HL 850 выполняет пригонку заподлицо и выборку четверти неограниченной глубины без доводочных операций.

Электрорубанок  
HL 850



Технические данные	HL 850
Потребляемая мощность (Вт)	850
Скорость вращения вала (об/мин)	12.000
Ширина строгания (мм)	82
Глубина строгания (мм)	0 – 3,5
Макс. глубина четверти	∞
Ø разъёма пылеудаления (мм)	36
Масса (кг)	3,9



**Придание фактуры поверхностям**

Мелкая, крупная или рустикальная волна.  
Головки заменяются простым движением руки.



**Высокая точность снятия фаски**

Благодаря V-образному пазу 90° в подошве электрорубанок HL 850 скользит по кромке как по направляющей и поэтому при снятии фасок не соскакивает и не уходит в сторону.

Комплект поставки		Цена €*	№ для заказа
<b>HL 850</b>			
	<b>HL 850 EB-Plus</b> Головка рубанка НК 82 SD, параллельный упор, упор для глубины фальцев, адаптер пылеудаления, ключ-шестигранник SW 5, в систейнере SYS 3 T-LOC	575,00	576607
<b>Оснастка</b>		<b>Цена €*</b>	<b>№ для заказа</b>
	<b>Упор для выборки четверти FA-HL</b> для HL 850, для глубины выборки четверти 0–30 мм, в упаковке для торговых стендов	11,00	484512
	<b>Параллельный упор PA-HL</b> для HL 850, для управления сбюку, интервал установки 0–82 мм, в упаковке для торговых стендов	20,60	484513
	<b>Мешок для стружек SB-HL</b> для HL 850, без всасывающего адаптера, в картонной упаковке	60,10	484509
	<b>Адаптер-соединитель пылеудаления AD-HL</b> для HL 850, для мешка для стружки и всасывающего шланга с муфтой, Ø всасыв. шланга 36 мм, в упаковке для торговых стендов	16,00	484507
	<b>Головка рубанка НК 82 SD</b> стандартное исполнение, со спиральным ножом HW 82 SD, в упаковке для торговых стендов	143,60	484520
	<b>Головка рубанка НК 82 RF</b> рустикальное исполнение «мелкая», со спиральным ножом HS 82 RF, ограничение глубины, в упаковке для торговых стендов	167,60	484521
	<b>Головка рубанка НК 82 RG</b> для HL 850, рустикальное исполнение «крупная», со спиральным ножом HS 82 RG, ограничение глубины, в упаковке для торговых стендов	167,60	484522
	<b>Головка рубанка НК 82 RW</b> для HL 850, рустикальное исполнение «волна», со спиральным ножом HS 82 RW, ограничение глубины, в упаковке для торговых стендов	167,60	485331
	<b>Спиральный нож HW 82 SD</b> для головки рубанка НК 82 SD, HM-стандартное исполнение, стандартный строгальный нож HW шириной 82 мм, в упаковке для торговых стендов	27,70	484515
	<b>Спиральный нож HS 82 RF</b> для головки рубанка НК 82 RF, HS-рустикальное исполнение «мелкий», в упаковке для торговых стендов	33,60	484518
	<b>Спиральный нож HS 82 RG</b> для головки рубанка НК 82 RG, HSS-рустикальное исполнение «крупный», в упаковке для торговых стендов	33,60	484519
	<b>Спиральный нож HS 82 RW</b> для головки рубанка НК 82 RW, HS-рустикальное исполнение «волна», в упаковке для торговых стендов	33,60	485332
	<b>Угловой упор WA-HL</b> для HL 850, также в качестве упора в стационарном устройстве SE-HL, для строгания под углом от 0 до 45°, упорная поверхность (длина x высота) 350 x 70 мм, в картонной упаковке	90,80	485018

\* Рекомендованная цена изготовителя для розничной торговли в ЕС. Цены указаны в Евро без НДС. Цены уточняйте у торговых партнёров, так как они могут отличаться от рекомендаций изготовителя.



# 11 Облицовка кромкой







**272** Кромкооблицовочная машина  
CONTURO



**274** Резак



**275** Многофункциональный стол



**275** Адаптер-основание

## Начало идеальной кромки.

### Кромкооблицовочная машина CONTURO.

Благодаря своей универсальности и простому обращению CONTURO — это идеальный выбор для изготовления очень узких или больших заготовок и индивидуальных фасонных деталей, а также для облицовывания кромок заготовок или изготовления мелкой партии мебели.

#### Кромкооблицовочная машина CONTURO KA 65

Для изготовления классических мебельных кантов или сложных фасонных деталей с выпуклыми или вогнутыми скруглениями. Для обработки деревянных, меламиновых или пластиковых кромок высотой до 65 мм и толщиной до 3 мм.

#### Комплект для обработки кромки

##### KA 65 Set

От резака и каттера до шлифовальных материалов и политур, всё наглядно разложено в системнере для «комплекта для обработки кромок».





#### Небольшой нагрев

Безопасная работа благодаря незначительному нагреву корпуса инструмента.



#### Уникальная система клеевых стержней

Эффективная, простая и чистая работа, а также быстрая смена цвета благодаря запатентованной системе клеевых патронов. Всегда плавится только необходимое количество клея: без загущения, без изменения цвета и потери качества.



#### Для расширения спектра применения

Четыре цвета клея (белый, натуральный, коричневый и чёрный) обеспечат превосходное качество стыков у любых декоративных элементов. А новый полиуретановый клей также отлично подойдёт для влаго- и термостойких клеевых соединений кухонной мебели и мебели для ванных комнат.



#### Постоянная готовность к работе

Чистая система сопел без необходимости очистки. Закрытая система — для предотвращения нежелательного выхода клея.

## Идеальная финишная обработка кромки. MFK 700 Basic.

После наклеивания и торцевания кромки остаётся только срезать свесы, отклеивать, обработать угловые стыки и при необходимости отполировать кромку. Для фрезерования идеально подходит кромочный фрезер MFK 700 Basic с подпружиненным тормозом с шарикоподшипником и стружкоотводом — специально для чистовой обработки чувствительных кромочных материалов.

Подробнее см. на стр. 226





Технические данные	KA 65
Потребляемая мощность (Вт)	1.200
Высота кромочного материала (мм)	18 – 65
Толщина кромочного материала (мм)	0,5 – 3
Внутренний радиус (мм)	> 50
Время нагрева (мин)	8
Температура плавления (°C)	100 – 210
Производительность (м/мин)	2/4
Класс защиты	I
Масса (кг)	8,4

Комплект поставки	Цена €*	№ для заказа
<b>KA 65</b> Все модели: направляющее основание, клей EVA, цвет натуральный, в систейнере SYS 4 T-LOC		
 <b>KA 65 Plus</b>	2.532,00	574605
<b>KA 65 Set</b> магазин подачи кромочного материала, 20 шлифовальных листов StickFix Granat 80 x 133 P320, дополнительный направляющий валик, шлифок HSK 80 x 133 H, резак, каттер, подошва защитная с 3 фетровыми накладками, фетр, войлок StickFix S 800, политура MPA 5010 OR	2.868,00	574613

## Резак КР 65/2

Простое, неумительное торцевание даже толстых кромочных материалов благодаря эргономичному расположению рукояток. Точное соединение стыков благодаря запатентованной точной регулировке эксцентрика.



Технические данные	КР 65/2	
Высота торцевания (мм)	65	
Толщина торцевания (мм)	2	
<b>Комплект поставки</b>	<b>Цена €*</b>	<b>№ для заказа</b>
КР 65/2 в картонной упаковке	164,60	499896



### Точный рез

Резак можно приставлять с двух сторон и торцевать как левые, так и правые кромки с верхней стороны — ничто не мешает обзору обрабатываемого участка. Одно устройство для торцевания стыков кромки на круглых столешницах и торцевых кромках панелей (обрез).

## Многофункциональный стол MFT/3 CONTURO

Этот способ подходит прежде всего для обработки узких или небольших заготовок, которые неудобно зажимать струбцинами. Заложите кромочную ленту как обычно; затем ведите заготовку с равномерным прижимом прижимного валика.



Технические данные	MFT/3 CONTURO
Размеры стола (мм)	1.157 x 773
Рабочая высота (мм)	900
Кромкооблиц. станок, поворотный [°]	47
Масса (кг)	29

Комплект поставки	Цена €*	№ для заказа
MFT/3 Conturo-AP адаптер-основание AP-KA 65, траверса QT-MFT/3, в картонной упаковке	832,30	500869



### CONTURO в качестве стационарного станка

Подобное использование обеспечит не только возможность выполнять прямо- или криволинейную обработку, но и обработку скошенных торцов под углом 90–45°, т. к. CONTURO при стационарном использовании может поворачиваться в диапазоне 90–45°.

## Адаптер-основание AP-KA 65

Стационарное использование кромкооблицовочной машины. Установка адаптера-основания в самодельное подстолье или в предусмотренную для него перфорированную плиту стола MFT. Для изготовления изделий мелкими партиями, прямолинейного кромкования, обработки элементов произвольной формы и скошенных торцов под углом 0–47°.



Технические данные	AP-KA 65
Размеры длина x ширина (мм)	254 x 420
Мин. высота монтажа (мм)	150
Угол наклона [°]	0 – 47

Комплект поставки	Цена €*	№ для заказа
AP-KA 65 монтажная плита для кромкооблицовочной машины в комплекте с 15 направляющими, дополнительный направляющий валик, в картонной упаковке	352,60	500175







### Горизонтальная обработка скошенных торцов

Позволяет наклонять машину (0–47°) на опорной плите и поддерживать заготовку по горизонтали при наклеивании кромки. Для комфортной и безопасной обработки крупных изделий. Направляющие для уверенного ведения заготовки.



## 11 Облицовка кромкой

Оснастка	Цена €*	№ для заказа	
 <p><b>Дополнительный направляющий валик ZR-KA 65</b> для кромкооблицовочной машины КА 65, для обработки скруглений и фасонных деталей, обеспечивает дополнительную точку прижима при склеивании кромок для более сильного прижима кромки к материалу плиты, высота клеевого слоя 65 мм, в упаковке для торговых стендов</p>	65,30	499480	
 <p><b>Подшва защитная LAS-STF-KA 65</b> для кромкооблицовочной машины КА 65, для использования кромкооблицовочной машины на хрупких или глянцевых поверхностях, крепёжных винта, фетровые накладки, в упаковке для торговых стендов</p>	31,50	499892	
 <p><b>Фетр защитной подошвы EF-LAS-STF-KA 65 10x</b> для подошвы защитной LAS-STF-KA 65, для использования кромкооблицовочной машины на хрупких или глянцевых поверхностях, в упаковке 10 шт., в упаковке для торговых стендов</p>	26,80	499893	
 <p><b>Магазин подачи кромочного материала KSP-KA 65</b> для кромкооблицовочной машины КА 65, для безопасной обработки тонких и ломких кромок на кромкооблицовочной машине КА 65, уверенное ведение даже при большой длине кромки без повреждений или загрязнений, длина кромки до 8 м (при толщине кромочного материала 2 мм), макс. высота кромоч. материала 45 мм, макс. толщина кром. материала 2 мм, в картонной упаковке</p>	54,70	499479	
 <p><b>Ручной шлифок HSK 80x133 H</b> жесткий, для крепления шлифовальных листов StickFix 80 x 133 мм, в упаковке для торговых стендов</p>	24,50	495967	
<p><b>Vlies</b></p>  <p><b>Шлифовальный материал STF 80x130 SF 800 VL/5</b> для шлифка HSK 80x133, для подшлифовки, зернистость 800, в упаковке 5 шт., в упаковке для торговых стендов</p> <p>80 x 130 mm</p>	9,40	483582	
<p><b>Шлифовальные листы</b> Все модели: для RTS 400, RTSC 400, RS 400, RS 4, LS 130, в упаковке 100 шт., в картонной упаковке</p>			
	<p><b>STF 80x133 P220 GR/100</b> зернистость P220</p>	49,50	497123
<p><b>Granat</b></p>  <p>80 x 133 mm</p>	<p><b>STF 80x133 P240 GR/100</b> зернистость P240</p>	49,50	497124
	<p><b>STF 80x133 P280 GR/100</b> зернистость P280</p>	49,50	497204
	<p><b>STF 80x133 P320 GR/100</b> зернистость P320</p>	49,50	497125
	<p><b>Политура MPA 5010 OR/0,5L</b> абразивная политура Speed Cut для одноэтапного полирования, без использования силикона, на водной основе, идеально в сочетании с овчиной или полировальной губкой (ОРАНЖЕВОЙ), объём флакона 500 мл, в пластик. бутылке</p>	32,10 64,20 / 1 l	202048
	<p><b>Фетр PF-STF 80x133 STF H/5</b> для шлифка HSK 80 x 133, в комбинации с политурой MPA 5010, для полировки кромок до зеркального блеска, в упаковке 5 шт., размеры длина x ширина 80 x 133 мм, в упаковке для торговых стендов</p>	16,30	499894
	<p><b>Перфорированная плита LP-KA65 MFT/3</b> для кромкооблицовочной машины КА 65, в комбинации с адаптером AP-KA 65 позволяет наклонять машину (0–47°) на опорной плите и поддерживать заготовку по горизонтали при наклеивании кромки для комфортной и безопасной обработки крупных изделий, размеры длина x ширина 1.102 x 718 мм, в картонной упаковке</p>	152,10	500366
	<p><b>Пластина скольжения GP-MFT/3 KA65 15x</b> для кромкооблицовочной машины КА 65, сменные или дополнительные пластины скольжения для стационарного использования кромкооблицовочного станка с адаптером-основанием AP-KA 65 на MFT (с перфорированной плитой КА 65; № для заказа 500366) или для установки на рабочем столе, в упаковке 15 шт., размеры (Д x Ш x В) 255 x 31 x 6 мм, в упаковке для торговых стендов</p>	27,40	500367

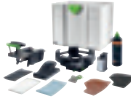
Оснастка	Цена €*	№ для заказа
 <p><b>Клей, цвет натуральный EVA nat 48x-КА 65</b> для кромкооблицовочной машины КА 65, клеевой патрон EVA без наполнителя — натуральный цвет для любых декоративных элементов, универсальный клеевой патрон EVA с высокой температурой плавления, высокий интервал температур размягчения ок. 90°C, поэтому также подходит для обработки объектов с повышенной термостойкостью от -10°C до +75°C, химическая основа: клей, смола, Ø клеевого патрона 63 мм, высота клеевого слоя 26 мм, рабочая температура 190°C, влагостойкость в D1, в упаковке 48 шт., в картонной упаковке</p>	113,70	499812**
 <p><b>Клей, цвет белый EVA wht 48x-КА 65</b> для кромкооблицовочной машины КА 65, клеевой патрон EVA без наполнителя – идеальные стыки и швы декоративных элементов белого цвета, универсальный клеевой патрон EVA с высокой температурой плавления, высокий интервал температур размягчения ок. 90°C, поэтому также подходит для обработки объектов с повышенной термостойкостью от -10°C до +75°C, химическая основа: клей, смола, Ø клеевого патрона 63 мм, высота клеевого слоя 26 мм, рабочая температура 190°C, влагостойкость в D1, в упаковке 48 шт., в картонной упаковке</p>	113,70	499813**
 <p><b>Клей EVA, цвет коричневый EVA brn 48x-КА 65</b> для кромкооблицовочной машины КА 65, клеевой патрон EVA без наполнителя – идеальные стыки и швы декоративных элементов коричневого цвета, универсальный клеевой патрон EVA с высокой температурой плавления, высокий интервал температур размягчения ок. 90°C, поэтому также подходит для обработки объектов с повышенной термостойкостью от -10°C до +75°C, химическая основа: клей, смола, Ø клеевого патрона 63 мм, высота клеевого слоя 26 мм, рабочая температура 190°C, влагостойкость в D1, в упаковке 48 шт., в картонной упаковке</p>	113,70	200059**
 <p><b>Клей EVA, цвет чёрный EVA blk 48x-КА 65</b> для кромкооблицовочной машины КА 65, клеевой патрон EVA без наполнителя – идеальные стыки и швы декоративных элементов чёрного цвета, универсальный клеевой патрон EVA с высокой температурой плавления, высокий интервал температур размягчения ок. 90°C, поэтому также подходит для обработки объектов с повышенной термостойкостью от -10°C до +75°C, химическая основа: клей, смола, Ø клеевого патрона 63 мм, высота клеевого слоя 26 мм, рабочая температура 190°C, влагостойкость в D1, в упаковке 48 шт., в картонной упаковке</p>	113,70	200060**
 <p><b>Клей PU, цвет натуральный PU nat 4x-КА 65</b> для кромкооблицовочной машины КА 65, внимание: после завершения работ очищайте инструмент чистящим средством (PU sprt 4x-КА 65, арт. № 200062), Макс. срок хранения 12 месяцев, клеевой патрон отличается высокой начальной прочностью, превосходной эластичностью в холодном состоянии, а также хорошей стойкостью к действию растворителей, натуральный цвет, полиуретановые клеевые патроны в герметичных ёмкостях по 200 г, Химическая основа: полиуретановый клей, Внимание! Предлагаемый клей имеет маркировку R40 («Подозрение на канцерогенность»). Положение о запрете применения химических веществ (ChemVerbotsV) обязывает нас обратить Ваше внимание на наличие вредного вещества полиуретана в нашем клее № 200056. Покупая полиуретаносодержащий клей, Вы подтверждаете, что достигли совершеннолетия и используете PU-пену с соблюдением правил техники безопасности, т. е. в защитных очках, респираторе/полумаске, одноразовых перчатках. Мы прошли обучение и проверку согласно § 5 ChemVerbotsV, Ø клеевого патрона 63 мм, высота клеевого слоя 42 мм, рабочая температура 140°C, термостойкость -40°C – +140° C, интервал размягчения 90°C, влагостойкость в D3/D4, в упаковке 4 шт., масса 0,8 кг, в картонной упаковке</p>	62,40 78,00 / 1 kg	200056
 <p><b>Чистящее средство PU sprt 4x-КА 65</b> для кромкооблицовочной машины КА 65, очищающий патрон для кромкооблицовочной машины CONTURO KA 65 после использования полиуретанового клея PU nat 4x-КА 65, использование после работы с клеем PU является обязательным для остановки реакции полимеризации клея в инструменте, Макс. срок хранения 12 месяцев, в банках по 140 г, масса 0,56 кг, в упаковке 4 шт., в картонной упаковке</p>	50,90 90,89 / 1 kg	200062
 <p><b>Каттер ZK HW 45/45</b> удаление выступов после фрезерования кромок (пластиковые кромки) без повреждения поверхности заготовки, сглаживание уступов, образовавшихся в процессе фрезерования (радиусы R1, R1,5 и R2 мм), размер 45 x 45 мм, размеры [Д x Ш x В] 45 x 45 x 1,2 мм, радиусы 1/1,5/2 мм, в упаковке для торговых стенов</p>	57,00	499749
 <p><b>Комплект для обработки кромок KB-КА 65 SYS</b> для кромкооблицовочной машины КА 65, магазин подачи кромочного материала, 20 шлифовальных листов StickFix Granat 80 x 133 P320, дополнительный направляющий валик, резак, шлифок HSK 80 x 133 H, каттер, подшва защитная с 3 фетровыми накладками, фетр, войлок StickFix S 800, политура MPA 5010 OR, в сестейнере SYS 4 T-LOC</p>	436,30	500177

\* Рекомендованная цена изготовителя для розничной торговли в ЕС. Цены указаны в Евро без НДС. Цены уточняйте у торговых партнёров, так как они могут отличаться от рекомендаций изготовителя.  
\*\* Данный товар недоступен в Украине и Республике Беларусь. Обратитесь к нашим торговым партнёрам или посетите вебсайт, чтобы узнать, имеется ли в продаже альтернативный товар.

# 12 Перемешивание



Источник энергии, который всегда с тобой. Новый аккумулятор SYS-PowerStation. Подробнее см. на с. 324.

**НОВИНКА**



**280** Перемешиватели  
MX 1000, MX 1200

**НОВИНКА**



**282** Перемешиватели  
MX 1200/2, MX 1600/2

**НОВИНКА**



**283** Перемешиватель  
DUO MX 1600/2 DUO

**НОВИНКА**



**285** Пылеудаление для  
перемешивателей

## Надёжные, эргономичные, с превосходным пылеудалением.

### Перемешиватели Festool.

Забудьте о густом облаке пыли при приготовлении раствора: перемешиватели МХ с пылеотводом МХ, фиксируемым прямо на кромку ведра, обрабатывают любой материал абсолютно без пыли. Они берегут не только Ваши лёгкие, но и спину. Благодаря плавной регулировке высоты ErgoFix Вы можете работать в вертикальном положении без нагрузки на спину. Максимальное тяговое усилие и большой срок службы обеспечивает комбинация из мощного двигателя и прочного редуктора. И ещё одно дополнительное преимущество: даже после приготовления раствора Ваше рабочее место остаётся чистым.

**НОВИНКА**



#### Перемешиватель **MX 1000**

1-скоростной перемешиватель  
мощностью 1020 Вт для объёмов  
до 40 л.

**НОВИНКА**



#### Перемешиватель **MX 1200**

1-скоростной перемешиватель  
мощностью 1200 Вт для объёмов  
до 60 л.





**Эргономичное положение при работе с перемешивателем**

С помощью запатентованного регулятора высоты ErgoFix Вы можете легко отрегулировать перемешиватель под свой рост. Благодаря этому Вы сможете работать, не ощущая усталости, в удобном для Вас рабочем положении.

**Эффективный пылеотвод уже при насыпании компонентов смеси**

Пылеотвод МХ просто крепится за край ведра и отводит пыль в аппарат уже при насыпании компонентов смеси в ведро. В процессе перемешивания Вам тоже не придётся бороться с облаками пыли. И по окончании работы Вы сэкономите время на очистке рабочего места, ведь оно останется чистым.



**НОВИНКА**

**Даже приготовление раствора без пыли. Пылеотвод МХ.**



Никакого образования пыли при насыпании и перемешивании порошкообразных материалов — пылеотвод МХ просто крепится за край ведра и направляет пыль в пылеудаляющий аппарат, а не в Ваши лёгкие. Для чистой работы без доводочных операций.

**В качестве оснастки предлагается и без перемешивателя: подробнее см. на с. 285**



## Максимальная эффективность в жёстких условиях стройплощадки.

### Мощные перемешиватели для больших объёмов.

Значительное загрязнение, сильные толчки или удары — перемешиватели MX 1200/2 и MX 1600/2 выдержат самые тяжёлые нагрузки. Ещё более мощные двигатели и 2-скоростной редуктор легко справляются с трудными задачами: первая скорость для вязких и тяжёлых материалов, вторая — для быстрого перемешивания жидких материалов.

**НОВИНКА**



Перемешиватель  
**MX 1200/2**

2-скоростной перемешиватель  
мощностью 1200 Вт для объёмов до 70 л.

Перемешиватель  
**MX 1600/2**

Наш самый мощный 2-скоростной  
перемешиватель мощностью 1500 Вт  
для объёмов до 90 л.

**НОВИНКА**



#### **Всё под контролем**

Стальная трубчатая рама обеспечивает максимальную прочность, а резиновые рукоятки — простое и комфортное ведение машинки.

# Быстрее, легче и эффективнее. Двухшпindelный перемешиватель.

При работе перемешивателя с двумя прутками противоположного вращения процесс значительно ускоряется. Благодаря этому экономится до 50 % рабочего времени. Превосходные результаты перемешивания при приложении значительно меньшего усилия.

**НОВИНКА**

## Перемешиватель MX 1600/2 DUO

Перемешиватель DUO мощностью 1500 Вт с 2 скоростями для тщательного перемешивания вязких многокомпонентных смесей объёмом до 90 л.



### Работать легче

Работая с DUO, Вы ещё больше экономите свои силы, ведь вращение насадок в противоход повышает крутящий момент перемешивателя. Вы ведёте инструмент в материале, практически не поворачивая его.

### Мгновенно и без помощи инструмента

Система быстрой смены инструмента FastFix позволяет отсоединять насадку-мешалку от перемешивателя без вспомогательного инструмента. В результате можно быстро менять насадки-мешалки для различных материалов, при транспортировке они не занимают много места и легко очищаются.



## 12 Перемешивание



Технические данные	MX 1000	MX 1200	MX 1200/2	MX 1600/2	MX 1600/2 DUO
Потребляемая мощность (Вт)	1.020	1.200	1.200	1.500	1.500
Скорости	1	1	2	2	2
Число об. хол. хода 1/2-я ск. (об/мин)	360 – 630/-	360 – 630/-	150 – 360/320 – 780	150 – 300/320 – 650	100 – 250/130 – 350
Зажимное приспособление	M14/ErgoFix	M14/ErgoFix	M14/ErgoFix	M14/ErgoFix	FastFix
Диаметр зажимной шейки (мм)	57	57	57	57	57
Макс. Ø насадки-мешалки (мм)	120	140	140	160	140
Смешиваемое количество (л)	40	60	70	90	90
Масса (кг)	4,6	4,6	6,3	6,7	8,1



RS  
Мешалка с круглой лопаткой



WS  
Винтовая мешалка



HS3L  
Спиральная мешалка с 3 ветвями левого вращения



CS  
Мешалка-крестовина



HS2  
Спиральная мешалка с 2 ветвями



HS3R  
Спиральная мешалка с 3 ветвями правого вращения



Исходный материал жидкий  
Полученный материал жидкий

	RS	WS	HS3L	CS	HS2	HS3R
Краски	●	●	●			
Дисперсии	○	●	●			
Клейстер	●	●	○			
Лаки, лазури	●	●	○			
Эпоксидная смола	○	○	○	●		













Исходный материал порошкообразный/вязкотекучий  
Полученный материал жидкотекучий

Насадка-шпатель				●	●	○
Клеевой раствор				○	●	○
Раствор для выравнивания				●	○	
Густая пульпа				●	●	○
Битумные смеси				○		○







Исходный материал порошкообразный/вязкотекучий  
Полученный материал плотный





Готовые штукатурки					○	○
Штукатурка			○		●	●
Клей для керамической плитки					●	○
Раствор для заделки швов					●	●
Строительный раствор					●	●
Эпоксидная смола с кварцевым наполнителем				○		●
Бетон, наливной пол					○	●

Комплект поставки		Цена €*	№ для заказа
<b>MX 1000</b>	Все модели: адаптер ErgoFix, двухсторонний гаечный ключ, пылеотвод MX – А, в картонной упаковке		
	<b>MX 1000 RE EF HS2</b> мешалка HS 2 120x600 M14	258,00	575806
	<b>MX 1000 RE EF HS3R</b> мешалка HS 3 120x600 R M14	258,00	575807
<b>MX 1200</b>	Все модели: адаптер ErgoFix, двухсторонний гаечный ключ, пылеотвод MX – А, в картонной упаковке		
	<b>MX 1200 RE EF HS2</b> мешалка HS 2 140x600 M14	360,00	575813
	<b>MX 1200 RE EF HS3R</b> мешалка HS 3 140x600 R M14	360,00	576743
<b>MX 1200/2</b>			
	<b>MX 1200/2 RE EF HS3R</b> мешалка HS 3 140x600 R M14, адаптер ErgoFix, двухсторонний гаечный ключ, пылеотвод MX – А, в картонной упаковке	440,00	575815
<b>MX 1600/2</b>			
	<b>MX 1600/2 RE EF HS3R</b> мешалка HS 3 160x600 R M14, адаптер ErgoFix, двухсторонний гаечный ключ, пылеотвод MX – А, в картонной упаковке	497,00	575818
<b>MX 1600/2 DUO</b>			
	<b>MX 1600/2 REQ DUO DOUBLE</b> 1 пара перемешивающих насадок, HS 3 Double 140x600, пылеотвод MX – А, в картонной упаковке	685,00	575822
<b>Оснастка</b>		Цена €*	№ для заказа
<b>Удаление пыли</b>			
	<b>Пылеудаление MX – А</b> для всех перемешивателей MX и пылеудаляющих аппаратов СТ/CTL/CTM, для приготовления раствора без образования пыли, Ø разъёма пылеудаления 36 / 27 мм, в картонной упаковке	50,00	576759
<b>Адаптер ErgoFix</b>			
	<b>Адаптер AD-EF-M14/80 ErgoFix</b> с резьбой M14, для фиксации мешалок Festool M14 на перемешивателях ErgoFix, длина хода 80 мм, в упаковке для торговых стэндов	15,50	769091
<b>Адаптер и удлинитель</b>			
<b>Все модели: в упаковке для торговых стэндов</b>			
	<b>Адаптер МА M14-M14</b> для установки мешалок с внутренней резьбой	12,40	769148
	<b>Адаптер МАI M14-M14</b> для установки мешалки Festool с наружной резьбой M14 на перемешиватель (RW 1000)	13,90	769151
	<b>Удлинитель PL 400 M14/M14</b> для удлинения мешалок на 400 мм, резьба, 2-стор. M14	22,20	769037



## 12 Перемешивание

Мешалки	Цена €*	№ для заказа	
<b>Мешалка с круглой лопаткой</b> для жидкотекучих материалов; красок для стен и водоэмульсионных красок, клейстера, заливочных масс, лаков, битумов, шлама			
<b>Мешалка с круглой лопаткой</b> Все модели: в упаковке для торговых стэндов			
	<b>RS 2 85x400 SW 8</b> цанговые патроны с зажимом ≥10 мм, кол-во материала – 15 кг, диаметр 85 мм, длина 400 мм	13,80	769023
	<b>RS 2 100x600 SW 10</b> цанговые патроны с зажимом ≥13 мм, кол-во материала 15 – 25 кг, диаметр 100 мм, длина 600 мм	17,50	769024
	<b>RS 2 100x600 M14</b> для MX 1000, MX 1000/2, MXP 800, MXP 1000, MXP 1002, кол-во материала 15 – 25 кг, диаметр 100 мм, длина 600 мм	22,00	769020
	<b>RS 2 120x600 M14</b> для MX 1000, MX 1000/2, MXP 800, MXP 1000, MXP 1002, кол-во материала 20 – 40 кг, диаметр 120 мм, длина 600 мм	23,80	769021
<b>Винтовая мешалка WS</b> для жидких материалов; красок, лаков, красок для стен и водоэмульсионных красок, клейстера, клея для керамической плитки			
<b>Винтовая мешалка</b> Все модели: в упаковке для торговых стэндов			
	<b>WS 2 60x350 SW 8</b> цанговые патроны с зажимом ≥10 мм, кол-во материала – 5 кг, диаметр 60 мм, длина 350 мм	12,30	769033
	<b>WS 2 80x350 SW 8</b> цанговые патроны с зажимом ≥10 мм, кол-во материала 5 – 10 кг, диаметр 80 мм, длина 350 мм	13,90	769034
	<b>WS 2 100x600 SW 10</b> цанговые патроны с зажимом ≥13 мм, кол-во материала 10 – 15 кг, диаметр 100 мм, длина 600 мм	22,00	769035
<b>Винтовая мешалка</b> для жидких материалов; красок, лаков, красок для стен и водоэмульсионных красок, клейстера, клея для керамической плитки			
<b>Винтовая мешалка</b> Все модели: длина 600 мм, в упаковке для торговых стэндов			
	<b>WS 2 120x600 M14</b> для MX 1000, MX 1000/2, MXP 800, MXP 1000, MXP 1002, кол-во материала 15 – 20 кг, диаметр 120 мм	26,70	768122
	<b>WS 2 140x600 M 14</b> для MX 1200, MX 1200/2, MXP 1200, MXP 1202, кол-во материала 20 – 30 кг, диаметр 140 мм	33,80	769022
	<b>WS 2 160x600 M 14</b> для MX 1600/2, MXP 1602, кол-во материала 30 – 60 кг, диаметр 160 мм	40,90	769036
<b>Спиральная мешалка</b> для жидкотекучего материала; гипсовой штукатурки, водоэмульсионных красок, лаков, красок для стен, заливочных масс			
<b>Спиральная мешалка</b> Все модели: длина 600 мм, в упаковке для торговых стэндов			
	<b>HS 3 120x600 L M14</b> для MX 1000, MX 1000/2, MXP 800, MXP 1000, MXP 1002, кол-во материала 15 – 25 кг, диаметр 120 мм	36,10	767921
	<b>HS 3 140x600 L M14</b> для MX 1200, MX 1200/2, MXP 1200, MXP 1202, кол-во материала 25 – 40 кг, диаметр 140 мм	40,30	768138
	<b>HS 3 160x600 L M14</b> для MX 1600/2, MXP 1602, кол-во материала 30 – 60 кг, диаметр 160 мм	46,10	768709
<b>Мешалка-крестовина CS</b> для выравнивающей и шпатлёвочной массы, герметиков, клеев, для перемешивания без пузырьков			
<b>Мешалка-крестовина</b> Все модели: длина 600 мм, в упаковке для торговых стэндов			
	<b>CS 120x600 SW10</b> цанговые патроны с зажимом ≥13 мм, кол-во материала 10 – 25 кг, диаметр 120 мм	29,20	769119
	<b>CS 120x600 M14</b> для MX 1000, MX 1000/2, MXP 800, MXP 1000, MXP 1002, кол-во материала 10 – 15 кг, диаметр 120 мм	31,10	769118
	<b>CS 140x600 M14</b> для MX 1200, MX 1200/2, MXP 1200, MXP 1202, кол-во материала 20 – 40 кг, диаметр 140 мм	35,10	769117
	<b>CS 160x600 M14</b> для MX 1600/2, MXP 1602, кол-во материала 40 – 60 кг, диаметр 160 мм	39,20	769116

Мешалки		Цена €*	№ для заказа	
<b>Спиральная мешалка HS 2</b> для вязкого материала; клея для керамической плитки, раствора для заделки швов, клеевого раствора, готовой штукатурки, наливного пола, шпатлёвочной массы, раствора для выравнивания				
	<b>Спиральная мешалка</b> <b>Все модели: цанговые патроны с зажимом ≥10 мм, длина 400 мм, в упаковке для торговых стэндов</b>			
	<b>HS 2 70x400 SW 8</b> кол-во материала – 8 кг, диаметр 70 мм	13,80	769025	
	<b>HS 2 85x400 SW 8</b> кол-во материала 8 – 10 кг, диаметр 85 мм	14,80	769026	
<b>Спиральная мешалка</b> для вязкого материала; клея для керамической плитки, раствора для заделки швов, клеевого раствора, готовой штукатурки, наливного пола, шпатлёвочной массы, раствора для выравнивания				
	<b>Спиральная мешалка</b> <b>Все модели: в упаковке для торговых стэндов</b>			
	<b>HS 2 100x400 SW 8</b> цанговые патроны с зажимом ≥10 мм, кол-во материала 10 – 15 кг, диаметр 100 мм, длина 400 мм	18,90	769027	
	<b>HS 2 120x600 SW 10</b> цанговые патроны с зажимом ≥13 мм, кол-во материала 15 – 20 кг, диаметр 120 мм, длина 600 мм	23,90	769028	
	<b>HS 2 120x600 M14</b> для MX 1000, MX 1000/2, MXP 800, MXP 1000, MXP 1002, кол-во материала 15 – 20 кг, диаметр 120 мм, длина 600 мм	27,90	769030	
	<b>HS 2 140x600 M14</b> для MX 1200, MX 1200/2, MXP 1200, MXP 1202, кол-во материала 20 – 40 кг, диаметр 140 мм, длина 600 мм	30,10	769031	
	<b>HS 2 160x600 M14</b> для MX 1600/2, MXP 1602, кол-во материала 30 – 60 кг, диаметр 160 мм, длина 600 мм	41,90	769032	
<b>Спиральная мешалка HS 3 R с кольцом</b> для трудноперемешиваемых материалов с высокой вязкостью: раствор, бетон, цементная и известковая штукатурка, связующие смеси, наливной пол, эпоксидная смола с кварцевым наполнителем, битумы, толстые покрытия				
	<b>Спиральная мешалка</b> <b>Все модели: длина 600 мм, в упаковке для торговых стэндов</b>			
	<b>HS 3 120x600 R M14</b> для MX 1000, MX 1000/2, MXP 800, MXP 1000, MXP 1002, кол-во материала 15 – 25 кг, диаметр 120 мм	36,10	767887	
	<b>HS 3 140x600 R M14</b> для MX 1200, MX 1200/2, MXP 1200, MXP 1202, кол-во материала 25 – 40 кг, диаметр 140 мм	40,30	768708	
	<b>HS 3 160x600 R M14</b> для MX 1600/2, MXP 1602, кол-во материала 30 – 60 кг, диаметр 160 мм	46,10	768710	
<b>Мешалки для MX 1600/2 EQ DUO</b>				
	<b>Мешалка HS 3 COMBI 140x600 FF</b> для MX 1600/2 DUO, MXP 1602 DUO, для жидких и вязких материалов, нижняя часть насадки-мешалки поднимает смесь со дна ёмкости, верхняя часть насадки-мешалки направляет смесь вниз, диаметр 140 мм, длина 600 мм, в картонной упаковке		147,60	768092
		<b>Мешалка HS 3 DOUBLE 140x600 FF</b> для MX 1600/2 DUO, MXP 1602 DUO, для вязких и тяжёлых материалов, две насадки (с тремя ветвями), вращающиеся в противоход, идеальное перемешивание материала, диаметр 140 мм, длина 600 мм, в картонной упаковке		147,60

\* Рекомендованная цена изготовителя для розничной торговли в ЕС. Цены указаны в Евро без НДС. Цены уточняйте у торговых партнёров, так как они могут отличаться от рекомендаций изготовителя.

# 13 Ремонтно-восстановительные работы и сухая отделка

Источник энергии, который всегда с тобой. Новый аккумулятор SYS-PowerStation. Подробнее см. на с. 324.





**290** Зачистная шлифмашина  
RENOFIX



**292** Зачистные фрезы  
RENOFIX



**295** Устройство для  
удаления обоев

# Шлифовка полов вплотную к стене — безопасно для Вашего здоровья, чисто для Ваших клиентов.

## Зачистной фрезер.

Адаптированная для алмазных инструментов скорость вращения RG 130 повышает съём бетона, бесшовных полов и покрытий с твёрдых оснований.







### Зачистная шлифмашина RENOFIX RG 130

Быстрый съём и эффективная работа с электродвигателем мощностью 1600 Вт.

Технические данные	RG 130
Потребляемая мощность (Вт)	1.600
Число оборотов холостого хода (об/мин)	3.000 – 7.700
Ø инструмента (мм)	130
Зажимное приспособление	D25/M14
Ø разъёма пылеудаления (мм)	36
Масса (кг)	3,8

Комплект поставки	Цена €*	№ для заказа
<b>Все модели: направляющее основание, зажимной фланец, торцовый ключ KF-AG, фиксатор на липучке KV-215 (в упаковке 5 шт.), в системнере SYS 5 T-LOC</b>		
<b>RG 130 E-Plus</b>	<b>697,00</b>	768809
<b>RG 130 E-Set DIA HD</b> алмазная чашка DIA HARD-D130	<b>866,00</b>	768977
<b>RG 130 E-Set DIA ABR</b> Алмазная чашка DIA ABRASIV-D130	<b>866,00</b>	768978
<b>RG 130 E-Set DIA TH</b> алмазная чашка DIA THERMO-D130	<b>923,00</b>	768981

Оснастка	Цена €*	№ для заказа
 <b>Ограничитель глубины GT-RG 130</b> для RG 130, RGP 130, обеспечивает возможность регулировки производительности съёма и удаления слоями определённой глубины, в упаковке для торговых стэндов	<b>37,30</b>	769080
 <b>Щеточное кольцо BC-RG 130</b> для RG 130, RGP 130, сменный запасной щеточный фланец, в упаковке для торговых стэндов	<b>25,10</b>	769110
 <b>Быстрозажимная гайка UF-DSC/DSG-AG M14</b> для кругов Ø 115–230 мм, для DSC-AG 125/230 (начиная с 03/2015) и RG 130 (начиная с 03/2015), верхняя фланцевая гайка, для зажима отрезного круга, крепление M14, в упаковке для торговых стэндов	<b>8,70</b>	200241
 <b>Ключ под гайку шпинделя KF-AG</b> для DSC-AGC 18 FH, DSC-AG 125/230, RG 130, для зажимного фланца, в упаковке для торговых стэндов	<b>7,10</b>	769040





**Мало пыли: польза для Вашего здоровья.  
И для Ваших клиентов.**

В комбинации с пылеудаляющим аппаратом СТМ 36 АС RENOFIX и сепаратором СТ-VA зачистной фрезер RENOFIX RG 130 демонстрирует превосходные результаты пылеудаления и гарантирует работу без пыли. Ваши заказчики будут поражены чистотой, которую Вы оставите после себя.



**Шлифовка полов вплотную к стене**

Откидной щёточный сегмент позволяет удалять остатки плиточного и паркетного клея у самой стены. Благодаря отступу алмазного круга на 0,5 мм сама стена застрахована от повреждений.



**Хорошее ведение — точный съём**

Направляющий круг помогает уверенно вести зачистной фрезер. Кроме того можно плавно регулировать высоту съёма под конкретную задачу.



**Очень высокий съём**

Зачистной фрезер RENOFIX RG 130 подкупает высоким съёмом и выступает гарантом безупречного результата подготовки основания к дальнейшей обработке.

**Сменные алмазные круги.  
Обработка материала  
с учётом его особенностей.**

Клей, наливной пол, бетон, ЛКП и другие покрытия: алмазные круги DIA HARD, ABRASIVE, STONE, THERMO и PAINT справятся с любым материалом и заменяются в мгновение ока.

Подробнее см. на стр. 294



## Оптимальное решение для удаления материала при ремонтно-восстановительных работах. Зачистные фрезеры RENOFIX.

Мощная электроника поддерживает постоянную скорость вращения. Благодаря большому выбору оснастки зачистные фрезеры RENOFIX быстро и без труда удаляют как твёрдые, так и мягкие материалы.

### Зачистной фрезер RENOFIX RG 80

Один инструмент для любых работ. Зачистной фрезер RENOFIX RG 80 предназначен для обработки малых и средних поверхностей.



### Зачистной фрезер RENOFIX RG 150

Зачистной фрезер RG 150 с диаметром рабочего инструмента 150 мм и обширной дополнительной оснасткой гарантирует быстрое продвижение при обработке больших поверхностей.



Технические данные	RG 80	RG 150
Потребляемая мощность (Вт)	1.100	1.600
Число оборотов холостого хода (об/мин)	2.000 – 5.900	1.000 – 2.200
Ø инструмента (мм)	80	150
Зажимное приспособление	2 x M5	D14/M8
Ø разъёма пылеудаления (мм)	36	36
Масса (кг)	3,5	6,2





#### Работа с учётом свойств обрабатываемого материала





Для аккуратной обработки пористых оснований без пыли решающее значение имеет выбранная скорость вращения. Поэтому зачистной фрезер RENOFIX имеет электронную регулировку оборотов.



#### Компактная, удобная, эргономичная

Удлиненный корпус двигателя, дополнительная рукоятка, особая форма кожуха над корпусом редуктора и прочный пылеотводящий патрубок позволяют по-разному держать RG 80 в разных ситуациях.

Комплект поставки		Цена €*	№ для заказа
<b>RG 80</b>	Все модели: вытяжной кожух, Ручка дополнительная VIBRASTOP, торцевой ключ 4, в системе SYS 3 T-LOC		
	<b>RG 80 E-Plus</b>	656,00	768016
	<b>RG 80 E-Set SZ</b> режущая головка SZ-RG 80	785,00	768966
<b>RG 150</b>	Все модели: съемник, торцевой ключ SW 10/13, в системе SYS 5 T-LOC		
	<b>RG 150 E-Plus</b>	937,00	768019
	<b>RG 150 E-Set SZ</b> режущая головка SZ-RG 150	1.278,00	768984
	<b>RG 150 E-Set DIA HD</b> режущая головка DIA HARD-RG 150	1.329,00	768985
	<b>RG 150 E-Set DIA ABR</b> инструментальная головка DIA ABRASIV-RG 150	1.329,00	768986











Оснастка		Цена €*	№ для заказа
	<b>Штанга для ведения инструмента по полу BG-RG 150</b> для RG 150, RGP 150, для удобства ведения RENOFIX 150 E на поверхностях большой площади, в картонной упаковке	399,10	769109
	<b>Устройство балансировки BR-RG 150</b> для RG 150, RGP 150, для надёжного и легкого ведения RENOFIX RG 150 E по стене, макс. нагрузка 8 кг, длина 2,5 м, в картонной упаковке	227,60	769121
	<b>Щеточное кольцо BC-RG 150</b> для RG 150, RGP 150, сменный запасной щеточный фланец, в упаковке для торговых стендов	21,10	769123
	<b>Фрезерные головки</b> на с. 294		

\* Рекомендованная цена изготовителя для розничной торговли в ЕС. Цены указаны в Евро без НДС. Цены уточняйте у торговых партнёров, так как они могут отличаться от рекомендаций изготовителя.

## 13 Ремонтно-восстановительные работы и сухая отделка

RG 130: алмазные круги		Цена €*	№ для заказа
<b>Алмазная чашка</b> Все модели: для RG 130, RGP 130, AGP 125, диаметр 130 мм, внутренний Ø 25/22,2 мм			
	<b>DIA HARD-D130 PREMIUM</b> для старого твёрдого бетона, эпоксидных покрытий на твёрдом основании, покрытий и краски на бетонных поверхностях, рабочая поверхность 3.000 мм <sup>2</sup> , высота сегмента 7 мм, в упаковке для торговых стенов	210,20	768017
	<b>DIA ABRASIVE-D130 PREMIUM</b> для материалов с большим содержанием песка, бесшовных полов, свежего бетона, клея на бесшовных полах, силикатного кирпича и пористого бетона, рабочая поверхность 3.460 мм <sup>2</sup> , высота сегмента 7 мм, в упаковке для торговых стенов	210,20	768018
	<b>DIA STONE-D130 PREMIUM</b> для очень твёрдых материалов и твёрдого бетона (твёрже чем В 35), рабочая поверхность 2.560 мм <sup>2</sup> , высота сегмента 7 мм, в упаковке для торговых стенов	210,20	769166
	<b>DIA THERMO-D130 PREMIUM</b> для удаления термоэластичных материалов, высота сегмента 3 мм, в упаковке для торговых стенов	280,00	768023
	<b>DIA PAINT-D130 PREMIUM</b> для снятия толстого слоя краски и лака с деревянной поверхности, высота сегмента 2 мм, в упаковке для торговых стенов	280,00	204176
	<b>DIA HARD-D130-ST</b> для старого твёрдого бетона, эпоксидных покрытий на твёрдом основании, покрытий и краски на бетонных поверхностях, рабочая поверхность 2.300 мм <sup>2</sup> , высота сегмента 5 мм, в картонной упаковке	105,40	499972
	<b>DIA ABRASIVE-D130-ST</b> для материалов с большим содержанием песка, бесшовных полов, свежего бетона, клея на бесшовных полах, силикатного кирпича и пористого бетона, рабочая поверхность 2.300 мм <sup>2</sup> , высота сегмента 5 мм, в картонной упаковке	105,40	499973
<b>RG 80: режущие головки, дисковые фрезы, абразивные круги</b>			
<b>Режущая головка</b> Все модели: для RG 80, RGP 80, диаметр 80 мм, в упаковке для торговых стенов			
	<b>SZ-RG 80</b> для твёрдой штукатурки, остатков клея и штукатурки на основе синтетических смол, режущая головка с 12 твердосплавными дисковыми фрезами «Form Spitz»	154,40	767982
	<b>FZ-RG 80</b> для мягкой штукатурки и свежего бетона, остатков клея и защитных покрытий, 12 твердосплавных дисковых фрез «Form Flach»	154,40	769131
	<b>HW COARSE-RG 80</b> для эластичных покрытий, клея на мягкой штукатурке, штукатурки и извести на балках, толстого слоя краски и старых лакокрасочных покрытий, шероховатия стеклопластика, режущая головка с твердосплавным кругом с грубой зернистой структурой	137,10	769056
	<b>DIA HARD-RG 80</b> для старого твёрдого бетона, эпоксидных покрытий на твёрдом основании, покрытий и краски на бетонных поверхностях, режущая головка с алмазными сегментами «Hart», рабочая поверхность 1.385 мм <sup>2</sup> , высота сегмента 6 мм	228,20	767983
	<b>DIA ABRASIVE-RG 80</b> для материалов с большим содержанием песка, бесшовных полов, свежего бетона, клея на бесшовных полах, силикатного кирпича и пористого бетона, режущая головка с алмазными сегментами «Abrasive», рабочая поверхность 1.385 мм <sup>2</sup> , высота сегмента 6 мм	228,20	767984
	<b>DIA THERMO-RG 80</b> для термоэластичных материалов на бетоне, бесшовных полах и т. д., режущая головка с алмазной чашкой THERMO, высота сегмента 3 мм	303,20	769082
<b>Алмазная чашка</b> Все модели: диаметр 80 мм, в упаковке для торговых стенов			
	<b>DIA HARD-D80</b> запасной круг для режущей головки DIA HARD-RG 80, рабочая поверхность 1.385 мм <sup>2</sup> , высота сегмента 6 мм	177,10	769054
	<b>DIA ABRASIVE-D80</b> запасной круг для инструментальной головки DIA ABRASIV-RG 80, рабочая поверхность 1.385 мм <sup>2</sup> , высота сегмента 6 мм	177,10	769055
	<b>DIA-THERMO 80</b> запасной круг для режущей головки DIA THERMO-RG 80, высота сегмента 3 мм	252,10	769084
<b>Дисковые фрезы</b> Все модели: полный комплект включая распорные шайбы и зажимные элементы, в упаковке для торговых стенов			
	<b>HW-SZ 12</b> 12 твердосплавных дисковых фрез «Form Spitz», запасные фрезы для SZ-RG 80	117,00	769132
	<b>HW-FZ 12</b> 12 твердосплавных дисковых фрез «Form Flach», запасные фрезы для FZ-RG 80	117,00	769133



RG 150: насадки, дисковые фрезы, абразивные круги		Цена €*	№ для заказа
<b>Режущая головка</b> Все модели: для RG 150, RGP 150, диаметр 150 мм, в упаковке для торговых стендов			
	<b>SZ-RG 150</b> для твёрдой штукатурки, остатков клея и штукатурки на основе синтетических смол, инструментальная головка с 35 твердосплавными дисковыми фрезами «Form Spitz»	410,00	768020
	<b>FZ-RG 150</b> для мягкой штукатурки и свежего бетона, остатков клея и защитных покрытий, режущая головка с 35 твердосплавными дисковыми фрезами «Form Flach»	370,80	769105
	<b>DIA HARD-RG 150</b> для старого твёрдого бетона, эпоксидных покрытий на твёрдом основании, покрытий и краски на бетонных поверхностях, режущая головка с алмазными сегментами «Hart», рабочая поверхность 3.660 мм², высота сегмента 11 мм	471,00	768021
	<b>DIA ABRASIVE-RG 150</b> для материалов с большим содержанием песка, бесшовных полов, свежего бетона, клея на бесшовных полах, силикатного кирпича и пористого бетона, режущая головка с алмазными сегментами «Abrasive», рабочая поверхность 3.660 мм², высота сегмента 11 мм	471,00	768022
	<b>DIA THERMO-RG 150</b> для термоэластичных материалов на бетоне, бесшовных полах и т. д., режущая головка с алмазной чашкой THERMO, высота сегмента 3 мм	598,10	769083
<b>Алмазная чашка</b> Все модели: диаметр 150 мм, в упаковке для торговых стендов			
	<b>DIA HARD-D150</b> запасной круг для головки DIA HARD-D150, рабочая поверхность 3.660 мм², высота сегмента 11 мм	379,40	769069
	<b>DIA ABRASIVE-D150</b> запасной круг для головки DIA ABRASIVE-D150, рабочая поверхность 3.660 мм², высота сегмента 11 мм	379,40	769070
	<b>DIA THERMO-D150</b> запасной круг для головки DIA THERMO-D150, высота сегмента 3 мм	506,60	769085
<b>Дисковые фрезы</b> Все модели: полный комплект с рабочими втулками, в упаковке для торговых стендов			
	<b>HW-SZ 35</b> 35 твердосплавных дисковых фрез «Form Spitz», запасные фрезы для SZ-RG 150	283,00	769050
	<b>HW-FZ 35</b> 35 твердосплавных дисковых фрез «Form Flach», запасные фрезы для FZ-RG 150	241,30	769051

## Устройство для удаления обоев TP 220

Абсолютно новый принцип действия. В результате воздействия валиков, вращающихся с разной скоростью, создаются воронкообразные отверстия, через которые вода лучше проникает под обои и быстрее пропитывает их.



Технические данные	TP 220
Длина телеск. рукоятки (мм)	900 – 1.300
Макс. регулировка глубины (мм)	3,5
Диаметр режущей кромки (мм)	45
Размеры (Д x Ш x В) (мм)	168 x 224 x 52
Масса (кг)	1,5

### Оберегает грунтовое покрытие

Регулировка глубины захвата валиками обоев защищает стену от повреждений.

Комплект поставки	Цена €*	№ для заказа
<b>TP 220</b> защитный кожух, телескопическая рукоятка, в картонной упаковке	167,30	495747

Оснастка	Цена €*	№ для заказа
 <b>Сменные валики EW-TP 220</b> для TP 220, валика, в упаковке для торговых стендов	44,20	496111

\* Рекомендованная цена изготовителя для розничной торговли в ЕС. Цены указаны в Евро без НДС.  
Цены уточняйте у торговых партнёров, так как они могут отличаться от рекомендаций изготовителя.  
Значения уровня шума и вибрационной нагрузки см. в руководствах по эксплуатации на [www.festool.com/vibration](http://www.festool.com/vibration)



# 14 Отрезная система



**298** Аккумуляторные  
углошлифовальные  
машинки



**300** Ручные алмазные  
отрезные системы

**302** Алмазная отрезная  
система



## Надёжное решение для резки и шлифования. Аккумуляторная углошлифовальная машинка.

Пыль не проникает в капсулированный, бесщёточный электродвигатель EC-TEC и герметизированную электронику, благодаря чему аккумуляторная углошлифовальная машинка AGC 18 имеет очень большой срок службы. Бесступенчатая регулировка скорости вращения от 4500 до 8500 об/мин позволяет учитывать свойства обрабатываемого основания.

### Аккумуляторные углошлифовальные машинки **AGC 18**

Капсулированный двигатель и герметизированная электроника надёжно защищены от пыли.



Бесщёточный  
электродвигатель  
EC-TEC

\* Рисунок не отражает комплект поставки — отрезной круг и защитный кожух не входят в комплект поставки.

Технические данные	AGC 18
Напряжение аккумулятора (В)	18
Число оборотов холостого хода (об/мин)	4.500 – 8.500
Ø круга (мм)	125
Резьба шпинделя/фланец	M14
Ёмкость литий-ионного аккумулят. (А/ч)	5,2
Масса с Li-Ion (кг)	2,7





### Впечатляющая эргономичность









В конструкцию заложены оптимальные характеристики управляемости при резке. Для обеспечения плавности хода и низкой вибрации двигатель и корпус механически развязаны.

### Комплексная безопасность во время работы

За безопасность работы отвечают плавный пуск, электронная защита от перегрузки, тормоз двигателя и защита от повторного пуска.



Комплект поставки		Цена €*	№ для заказа
<b>AGC 18</b>	Все модели: защитный кожух SH-AGC 18, Ручка дополнительная VIBRASTOP, зажимная гайка QNR-AGC 18, фланец BF-AGC 18, торцовый ключ KF-AGC 18, в системнере SYS3 M 187		
	<b>AGC 18-125 EB-Basic</b> без аккумулятора, без зарядного устройства	311,00	576825
	<b>AGC 18-125 5,2 EB-Plus</b> аккумулятор BP 18 Li 5,2 AS, быстрозарядное устройство TCL 6	570,00	576826

Оснастка		Цена €*	№ для заказа
	<b>Защитный кожух SH-AGC 18-125</b> для AGC 18, для шлифования лепестковым или обдирочным шлифовальным кругом, Ø круга 125 мм, в пакетике	8,80	203384
	<b>Защитный кожух отрезной системы TSH-AGC 18-125</b> для AGC 18, для безопасной работы абразивным отрезным кругом, Ø круга 125 мм, в пакетике	28,90	203378
	<b>Кожух защитный HS-AGC 18</b> для AGC 18, для безопасной работы с металлическими щётками, в пакетике	10,30	205193
	<b>Ручка дополнительная AH-M8 VIBRASTOP</b> для AGC 18, DSC-AGC 18 FH, DSC-AG 125, DSC-AG 125 FH, VIBRASTOP, крепление M8, в упаковке для торговых стэндов	12,10	769620
	<b>Гайка зажимная QNR-AGC 18 M14</b> для кругов диаметром 115—125 мм, для AGC 18, верхняя фланцевая гайка, зажим шлифовальных кругов без инструмента, крепление M14, в упаковке для торговых стэндов	25,80	204927
	<b>Фланец BF-AGC M14</b> для AGC 18, для резьбы шпинделя M14, Задний зажимной фланец, для зажима шлифовальных кругов, Ø крепления 22,23 мм, в упаковке для торговых стэндов	7,90	204119
	<b>Ключ под гайку шпинделя KF-AGC 18</b> для AGC 18, для зажимного фланца, в упаковке для торговых стэндов	12,80	204929
	<b>Аккумуляторы и зарядные устройства</b> на с. 22		

\* Рекомендованная цена изготовителя для розничной торговли в ЕС. Цены указаны в Евро без НДС. Цены уточняйте у торговых партнёров, так как они могут отличаться от рекомендаций изготовителя.

# Аккуратная распиловка без пыли — теперь и с аккумулятором.

## Ручная алмазная отрезная система.

Вытяжной кожух направляет более 95% пыли непосредственно к пылеудаляющему аппарату, что обеспечивает чистоту в помещении и работу без вреда для здоровья при обработке минеральных материалов. Благодаря продуманной форме кожух не перекрывает обзор линии разметки.

### Ручная алмазная отрезная система DSC-AG 125 FH



### Аккумуляторная ручная отрезная система DSC-AGC 18 FH



Экономия времени благодаря тому, что аккумулятор Bluetooth® запускает подсоединённый пылеудаляющий аппарат CLEANTEC при включении инструмента.



Бесщёточный электродвигатель EC-TEC

Технические данные	DSC-AG 125 FH
Потребляемая мощность (Вт)	1.400
Число оборотов холостого хода (об/мин)	3.500 – 11.000
Ø круга (мм)	125
Расстояние сбоку (мм)	23
Расстояние спереди (мм)	16
Глуб. реза (мм)	27
Резьба шпинделя/фланец	M14
Ø разъёма пылеудаления (мм)	36/27
Масса кожуха/системы (кг)	0,6/2,9

Технические данные	DSC-AGC 18 FH
Напряжение аккумулятора (В)	18
Ёмкость литий-ионного аккумулят. (А/ч)	5,2
Число оборотов холостого хода (об/мин)	4.500 – 8.500
Ø круга (мм)	125
Расстояние сбоку (мм)	23
Расстояние спереди (мм)	16
Глуб. реза (мм)	27
Резьба шпинделя/фланец	M14
Ø разъёма пылеудаления (мм)	36/27
Масса с Li-Ion (кг)	3,2

















**Точность распила без направляющих**  
Вытяжной кожух не загромождает обзор линии реза и открывается при работе вплотную к кромке.

**Раскрой без пыли**

Глубины реза 27 мм достаточно для раскроя минеральных плитных материалов, например керамической плитки и природного камня.



Комплект поставки	Цена €*	№ для заказа
<b>DSC-AG 125 FH</b>		
 <b>DSC-AG 125 FH-Plus</b> кожух для удаления пыли DCC-AG 125 FH, алмазный отрезной круг ALL-D125 Premium, Подошва опорная TP-DSC-AG 125 FH, Ручка дополнительная VIBRASTOP, в системе SYS 3 T-LOC	311,00	769954
<b>DSC-AGC 18 FH</b>		
 <b>DSC-AGC 18-125 FH EB-Basic</b> без аккумулятора, без зарядного устройства	423,00	576829
 <b>DSC-AGC 18-125 FH 5,2 EBI-Plus</b> Аккумулятор BP 18 Li 5,2 ASI, быстрозарядное устройство TCL 6	722,00	576830**

Оснастка	Цена €*	№ для заказа
 <b>Ручка дополнительная AH-M8 VIBRASTOP</b> для AGC 18, DSC-AGC 18 FH, DSC-AG 125, DSC-AG 125 FH, VIBRASTOP, крепление M8, в упаковке для торговых стендов	12,10	769620
 <b>Плита-основание TP-DSC-AG 125 FH</b> для DSC-AG 125 FH Plus, DCC-AG 125 FH, DSC-AGC 18 FH, защищает поверхность от возможных задиrow в ходе отрезных работ, для крепления кожуха на направляющем основании, размеры (Д x Ш x В) 195 x 103 x 14 мм, в упаковке для торговых стендов	15,10	200002
 <b>Быстрозажимная гайка</b> Все модели: для кругов Ø 115–230 мм, верхняя фланцевая гайка, для зажима отрезного круга, крепление M14, в упаковке для торговых стендов		
 <b>UF-AG M14</b> для DSC-AG 18 FH, DSC-AG 125/230 (до 02/2015) и RG 130 (до 02/2015)	8,70	769018
 <b>UF-DSC/DSG-AG M14</b> для DSC-AG 125/230 (начиная с 03/2015) и RG 130 (начиная с 03/2015)	8,70	200241
 <b>Фланец</b> Все модели: Задний зажимной фланец, для зажима отрезного круга, Ø крепления 22,23 мм, в упаковке для торговых стендов		
 <b>BF-AG 22.2</b> для DSC-AG 125/230, для кругов Ø 115–230 мм	5,50	767973
 <b>BF-DSC-AGC M14</b> для резьбы шпинделя M14, для DSC-AGC 18 FH	7,90	204121
 <b>Ключ под гайку шпинделя KF-AG</b> для DSC-AGC 18 FH, DSC-AG 125/230, RG 130, для зажимного фланца, в упаковке для торговых стендов	7,10	769040
 <b>Аккумуляторы и зарядные устройства</b> на с. 22		

\* Рекомендованная цена изготовителя для розничной торговли в ЕС. Цены указаны в Евро без НДС. Цены уточняйте у торговых партнёров, так как они могут отличаться от рекомендаций изготовителя.  
\*\* Данный товар недоступен в Украине и Республике Беларусь. Обратитесь к нашим торговым партнёрам или посетите вебсайт, чтобы узнать, имеется ли в продаже альтернативный товар.

## Точная работа без пыли. Алмазная отрезная система.

Времена, когда отрезные и шлифовальные работы были сопряжены с сильным запылением, остались в прошлом. Теперь обеспечивается эффективное всасывание опасной пыли, так что здоровью работника ничто не угрожает, и наряду с этим обеспечивается свободный обзор обрабатываемого материала. Оптимальное решение для чистой, точной и высокоэффективной работы плюс вся необходимая оснастка и расходные материалы.

### Алмазная отрезная система

#### DSC-AG 125

Для чистой и точной обработки материалов толщиной до 27 мм.



### Алмазная отрезная система

#### DSC-AG 230

Мощный инструмент для обработки минеральных строительных материалов толщиной до 63 мм.



Технические данные	DSC-AG 125	DSC-AG 230
Потребляемая мощность (Вт)	1.400	2.600
Число оборотов холостого хода (об/мин)	3.500 – 11.000	6.500
Ø круга (мм)	125	230
Расстояние сбоку (мм)	32	35
Расстояние спереди (мм)	78	85
Глуб. реза без/с шиной-направляющей (мм)	27/23	63/59
Ø разъёма пылеудаления (мм)	36/27	36/27
Масса кожуха/системы (кг)	2,2/4,1	3,2/8,9











**Более точные пропилы**

В комбинации с шиной-направляющей Festool системы DSC-AG 125 и DSC-AG 230 легко раскраивают панельные материалы любого размера с высокой точностью.

**Простое врезание**







Встроенная функция врезания позволяет начать пропил в любом месте заготовки. Просто погрузите полотно в месте повреждения и пилите на предварительно выбранную глубину.



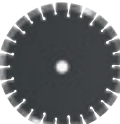

Комплект поставки		Цена €*	№ для заказа
<b>DSC-AG 125</b>	Все модели: кожух для удаления пыли DCC-AG 125, алмазный отрезной круг ALL-D125 Premium, в кейсе SYS 4 T-LOC		
	<b>DSC-AG 125 Plus</b>	350,00	767996
	<b>DSC-AG 125 Plus-FS</b> шина-направляющая FS 800/2	412,00	768993
<b>DSC-AG 230</b>	Все модели: кожух для удаления пыли DCC-AG 230, алмазный отрезной круг ALL-D230 Premium, в кейсе		
	<b>DSC-AG 230</b>	563,00	767997
	<b>DSC-AG 230 FS</b> шина-направляющая FS 800/2	625,00	769001
Оснастка		Цена €*	№ для заказа
	<b>Резиновое уплотнение DR-DCC-AG 230</b> для DCC-AG 230, DCC-AGP 230, повышение эффективности пылеудаления, в упаковке для торговых стендов	3,00	769092
	<b>Ручьяк дополнительная</b> Все модели: VIBRASTOP, в упаковке для торговых стендов		
	<b>AH-M8 VIBRASTOP</b> для AGC 18, DSC-AGC 18 FH, DSC-AG 125, DSC-AG 125 FH, крепление M8	12,10	769620
	<b>AH-M14 VIBRASTOP</b> для DSC-AG 230, крепление M14	16,40	769621
	<b>Быстрозажимная гайка</b> Все модели: для кругов Ø 115-230 мм, верхняя фланцевая гайка, для зажима отрезного круга, крепление M14, в упаковке для торговых стендов		
	<b>UF-AG M14</b> для DSC-AGC 18 FH, DSC-AG 125/230 (до 02/2015) и RG 130 (до 02/2015)	8,70	769018
	<b>UF-DSC/DSG-AG M14</b> для DSC-AG 125/230 (начиная с 03/2015) и RG 130 (начиная с 03/2015)	8,70	200241
	<b>Фланец BF-AG 22,2</b> для кругов Ø 115-230 мм, для DSC-AG 125/230, Задний зажимной фланец, для зажима отрезного круга, Ø крепления 22,23 мм, в упаковке для торговых стендов	5,50	767973
	<b>Ключ под гайку шпинделя KF-AG</b> для DSC-AGC 18 FH, DSC-AG 125/230, RG 130, для зажимного фланца, в упаковке для торговых стендов	7,10	769040

\* Рекомендованная цена изготовителя для розничной торговли в ЕС. Цены указаны в Евро без НДС. Цены уточняйте у торговых партнёров, так как они могут отличаться от рекомендаций изготовителя.

## 14 Отрезная система

Отрезные круги		Цена €*	№ для заказа
<b>Диск отрезной</b> Все модели: для AGC 18, для резки обычной и нержавеющей стали, в упаковке 10 шт., Ø отверстия 22,23 мм, ширина пропила 1 мм, в картонной упаковке			
	<b>WS D 125/10</b> диаметр 125 мм	37,10	204902
	<b>WS D 115/10</b> диаметр 115 мм	32,90	204903
<b>Алмазный отрезной круг</b> Все модели: Ø отверстия 22,23 мм			
	<b>ALL-D 125 PREMIUM</b> для AGC 18, DSC-AGC 18 FH, DSC-AG 125, DSC-AG 125 FH, универсальное применение, высота сегмента 10 мм, диаметр 125 мм, ширина пропила 2 мм, в упаковке для торговых стендов	75,30	769154
	<b>C-D 125 PREMIUM</b> для AGC 18, DSC-AGC 18 FH, DSC-AG 125, DSC-AG 125 FH, для бетона, высота сегмента 10 мм, диаметр 125 мм, ширина пропила 2,2 мм, в упаковке для торговых стендов	88,10	769158
	<b>MJ-D125 PREMIUM</b> для DSC-AG 125, DSC-AG 125 FH, для обработки швов, высота сегмента 10 мм, диаметр 125 мм, ширина пропила 6,5 мм, в картонной упаковке	100,90	769087
	<b>TL-D125 PREMIUM</b> для AGC 18, DSC-AGC 18 FH, DSC-AG 125, DSC-AG 125 FH, подходит для резки керамической плитки, кровельной черепицы и бетонной черепицы, высота сегмента 10 мм, диаметр 125 мм, ширина пропила 1,2 мм, в упаковке для торговых стендов	50,00	769162
	<b>ALL-D 230 PREMIUM</b> для DSC-AG 230, AGP 230, универсальное применение, высота сегмента 9 мм, диаметр 230 мм, ширина пропила 2,4 мм, в упаковке для торговых стендов	139,10	769155

Кожухи для удаления пыли	Цена €*	№ для заказа
 <p><b>Вытяжной кожух DCC-AG 125 FH</b> для DSC-AG 125, DSC-AG 125 FH и AG 125, для работы с углошлифовальной машинкой без пыли, внутренний шестигранный ключ, диаметр 125 мм, Ø разъёма пылеудаления 36/27 мм, масса 0,6 кг, в картонной упаковке</p>	102,80	769953
<p><b>Вытяжной кожух</b> Все модели: для уменьшения пылевой нагрузки, внутренний шестигранный ключ, зажимной фланец, Ø разъёма пылеудаления 36/27 мм, в картонной упаковке</p>		
 <p><b>DCC-AG 125</b> для AG 125, AGP 125-12/14, диаметр 125 мм, масса 2,2 кг</p>	172,30	769075
 <p><b>DCC-AG 230</b> для AG 230, AGP 230-22/26, диаметр 230 мм, масса 3,2 кг</p>	207,70	769077

## Высокомощная: SYS-PowerStation.

**НОВИНКА**

SYS-PowerStation — источник энергии, который всегда с тобой. Длительной мощности 3680 Вт с возможностью кратковременного повышения до 11 000 Вт достаточно для стабильной работы любого сетевого инструмента — даже отрезных систем, пылеудаляющих аппаратов, больших пил и перфораторов!

Подробнее см. на стр. 324





# 15 Освещение





**308** Аккумуляторный фонарь  
SYSLITE UNI



**308** Лампа  
SYSLITE II



**308** Рабочая лампа  
SYSLITE DUO



**308** Контрольная лампа  
SYSLITE STL 450

## Оптимальный обзор. Точная работа. Хорошее освещение в любой ситуации.

Рабочие лампы для строительных площадок SYSLITE DUO, SYSLITE II, практичная лампа SYSLITE UNI или лампа для контроля поверхностей SYSLITE STL 450 — все они делают Вашу работу проще благодаря превосходному освещению в любой ситуации — от небольших поверхностей до целых помещений. Потому что качественное освещение является необходимым условием для хорошей работы.

### Аккумуляторная лампа SYSLITE UNI

Небольшая и компактная — для максимальной мобильности. Может работать с любыми аккумуляторами Festool.



### Рабочая лампа для строительных площадок SYSLITE DUO

Большая зона освещения (с питанием от э/сети) целых помещений светом, аналогичным дневному. Максимально гибкое использование: возможность поставить на пол или на горизонтальную поверхность, закрепить на штативе Festool или подвесить за крючок.



### Лампа SYSLITE II





Превращает тёмные участки в рабочие поверхности и отличается максимальной гибкостью в использовании: может устанавливаться или подвешиваться в 5 позициях и запитываться от различных источников энергии (через внутренний аккумулятор, внешний аккумулятор, сетевой э/кабель, зарядный кабель от гнезда прикуривателя в автомобиле).





### Контрольная лампа SYSLITE STL 450

Лампа даёт сфокусированный луч света для контроля поверхностей прямо в процессе обработки. В комплект входит штатив, регулируемый по высоте и наклону, и длинный кабель для большой рабочей зоны.



Технические данные	UNI	SYSLITE II	DUO	STL 450
Световой поток (лм) 1/2-й уровень (лм)	30/43	310/769	8.000/-	1.200/-
Осветительный прибор (Вт)	9	18	112	18
Цветовая температура (К)	-	-	5.000	5.000
Длит. свеч.(встр.акк.) 1/2-я ск. (мин)	-	290/120	-	-
Работа со сдвижными аккумуляторами Festool (В)	10,8 – 18	10,8 – 18	-	-
Класс защиты корпуса	-	IP 2X	IP 55	IP 55
Длина кабеля (м)	-	-	4,8	5
Размер резьбы на штативе (")	-	1/4	-	-
Масса (без аккумулятора) (кг)	0,34	0,7	-	-
Масса (кг)	-	-	3,5	1,5

Комплект поставки	Цена €*	№ для заказа
<b>UNI</b>		
 <b>SYSLITE UNI</b> крючок, без зарядного устройства, без аккумулятора, в упаковке для торговых стэндов	83,70	769079
<b>SYSLITE II</b>		
<b>Все модели: встроенный аккумулятор Li-Ion 7,2 В, переходник для зарядки от автомобильной бортовой сети, переходник для зарядки от сети 230 В, сумка для транспортировки, в упаковке для торговых стэндов</b>		
 <b>SYSLITE II</b>	177,00	500721
<b>SYSLITE II-Set</b> магнитный держатель с переходником на штатив	209,00	499815
<b>DUO</b>		
<b>DUO</b> в картонной упаковке	299,00	200164
 <b>DUO-Plus</b> в системе SYS 3 T-LOC	330,00	769962
<b>DUO-Set</b> штатив ST DUO 200, в системе SYS 3 T-LOC	454,00	574653
<b>STL 450</b>		
 <b>STL 450</b> в сумке-чехле	293,00	201937
<b>STL 450-Set</b> адаптер AD-ST DUO 200, штатив ST DUO 200, в картонной упаковке	484,00	202911

Оснастка	Цена €*	№ для заказа
 <b>Магнитный держатель MA KAL</b> для струбинок к направляющим Festool, шаровая головка, поворотная (360°), для фиксации лампы SYSLITE, тарелка для внешнего штатива, удерживающая сила магнита 16 кг, в упаковке для торговых стэндов	52,10	499814
 <b>Штатив ST DUO 200</b> для SYSLITE DUO, посредством двух телескопических элементов регулируется по высоте в диапазоне 150–200 см, разбирается для компактного хранения и весит всего 5,6 кг, в картонной упаковке	145,30	200038
 <b>Адаптер AD-ST DUO 200</b> для контрольной лампы SYSLITE STL 450, для крепления на штативе ST DUO 200, масса 1,1 кг, в картонной упаковке	81,20	201936
 <b>Сумка-чехол ST-BAG</b> для штатива ST DUO 200, контрольной лампы STL 450 и адаптера AD-ST DUO 200, сумка для транспортировки с наплечным ремнём и ручкой, для хранения и простой перевозки штатива для SYSLITE DUO и контрольной лампы SYSLITE STL, с практичными боковыми карманами для дополнительной системной оснастки, в упаковке для торговых стэндов	71,60	203639
 <b>Аккумуляторы и зарядные устройства</b> на с. 22		

\* Рекомендованная цена изготовителя для розничной торговли в ЕС. Цены указаны в Евро без НДС.  
Цены уточняйте у торговых партнёров, так как они могут отличаться от рекомендаций изготовителя.  
Значения уровня шума и вибрационной нагрузки см. в руководствах по эксплуатации на [www.festool.com/vibration](http://www.festool.com/vibration)



# 16 Систейнер





НОВИНКА



**315** Систейнер

НОВИНКА



**316** Организатор



**318** Систейнер с отсеком в крышке



**318** SYS-Combi



**319** Сортейнер

НОВИНКА



**319** Инструментальный ящик



**320** SYS-StorageBox



**320** Систейнерный порт



**320** Выдвижная полка для системейнера

НОВИНКА



**320** Средства для перевозки

НОВИНКА



**321** Систейнер



**321** Портал-удлинитель SYS-PowerHub



# Систейнер<sup>3</sup> — связующее звено между мастерской и стройплощадкой.

## НОВИНКА

Поколение системеров<sup>3</sup> открывает новую эру мобильности. Инженеры Festool, Tanos и bott совместно разработали систему, обеспечивающую мобильность между мастерской и стройплощадкой. Систейнеры идеально встраиваются в автомобильную модульную систему bott vario3. Привычный для Вас порядок при хранении инструментов в SYS теперь возможен и при их перевозке в автомобиле.



**Надёжная стыковка**

Все ситейнеры<sup>3</sup> совместимы между собой и с ситейнерами разных поколений.

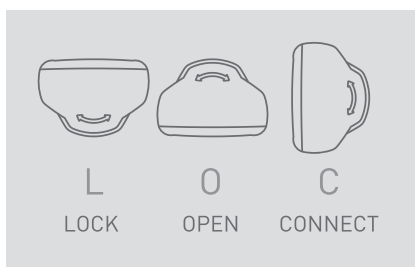

**Объединяет три функции**

Центральный элемент замка закрывает, открывает и соединяет ситейнер с другими всего одним поворотом защёлки. Ситейнер можно открыть в любой момент, не разъединяя остальные ящички.

Предлагаемая высота (мм)	Ситейнер T-LOC	Ситейнер <sup>3</sup>			Оргайзер-ситейнер <sup>3</sup>		Инструментальный ящик в формате ситейнера <sup>3</sup>	
	SYS-MINI	SYS3 M	SYS3 L	SYS3 XXL	SYS3 ORG M	SYS3 ORG L	SYS3 TB M	SYS3 TB L
	Основание 265 x 171	Основание 396 x 296	Основание 508 x 296	Основание 792 x 296	Основание 396 x 296	Основание 508 x 296	Основание 396 x 296	Основание 508 x 296
71	●	-	-	-	-	-	-	-
89	-	-	-	-	●	●	-	-
112	-	●	-	-	-	-	-	-
137	-	●	●	-	-	-	●	●
142	●	-	-	-	-	-	-	-
187	-	●	●	-	-	-	-	-
237	-	●	●	●	-	-	●	●
337	-	●	-	●	-	-	-	-
437	-	●	-	-	-	-	-	-



Ситейнер T-LOC



Ситейнер<sup>3</sup>



Оргайзер-ситейнер<sup>3</sup>



Инструментальный ящик в формате ситейнера<sup>3</sup>



## Для порядка, удобства и оптимальной организации.

Систейнеры уже давно перестали быть просто ящиками для хранения дорогих инструментов. Они стали средством организации порядка, мобильности и экономии времени на рабочем месте. С момента выпуска системы хранения и транспортировки в системнерах в 1993 году Festool задаёт стандарты в вопросах функциональности. Очередным его достижением стал системнер<sup>3</sup>, который идеально вписывается в систему Festool.

Инструменты внизу, музыка сверху: динамик Bluetooth® TOPROCK обеспечит музыкальное сопровождение любой ситуации.

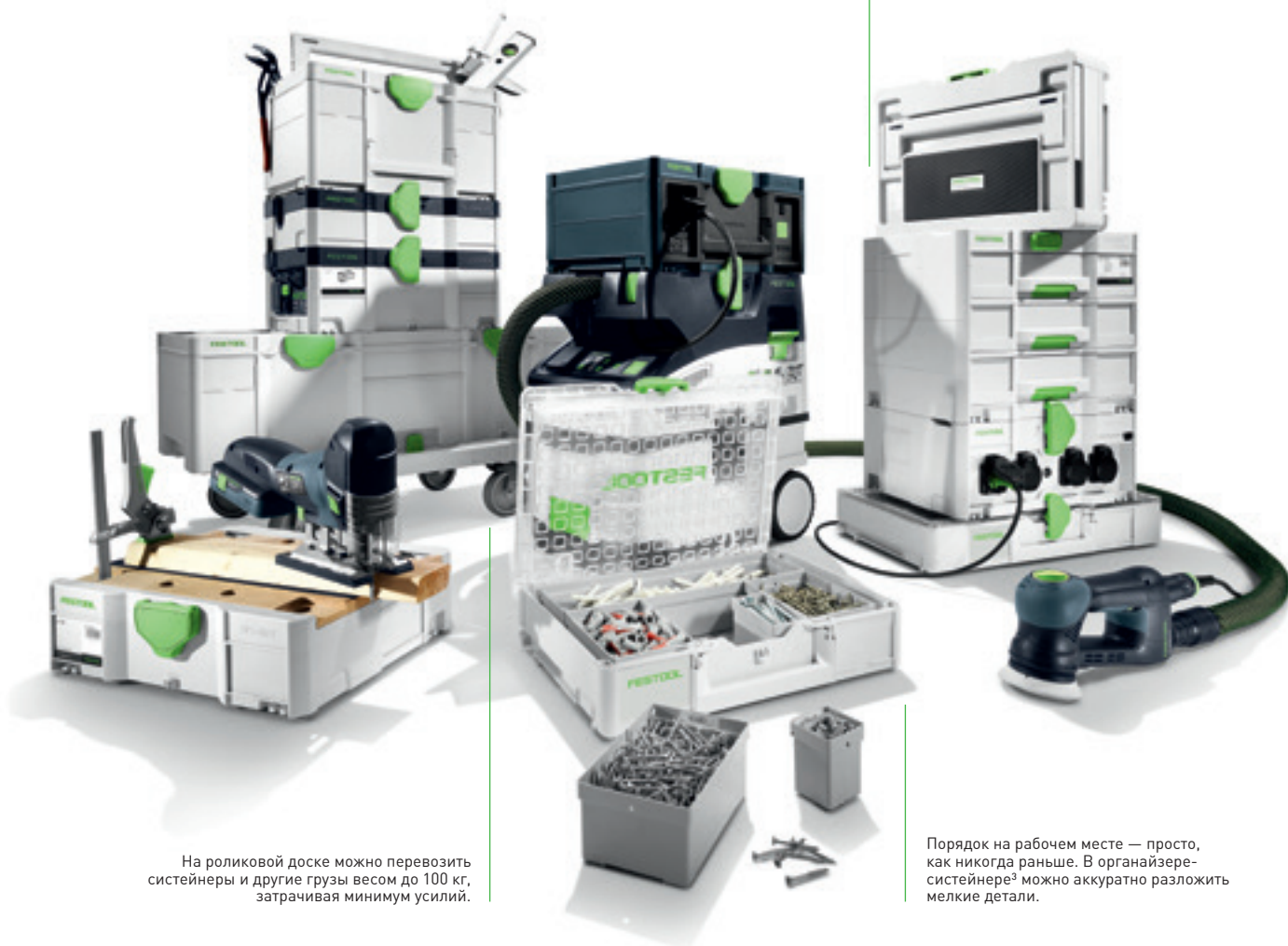













На роликовой доске можно перевозить системнеры и другие грузы весом до 100 кг, затрачивая минимум усилий.

Порядок на рабочем месте — просто, как никогда раньше. В органайзере-систейнере<sup>3</sup> можно аккуратно разложить мелкие детали.

Festool открывает новые горизонты — и задаёт новые стандарты. Мы постепенно переводим весь ассортимент на систему системнеров<sup>3</sup>.



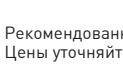











**Все необходимые сведения можно найти на сайте Вашей страны**





Систейнер <sup>3</sup> М		Цена €*	№ для заказа
<b>НОВИНКА</b>	<b>Систейнер<sup>3</sup></b> Все модели: в формате Standard с проверенным основанием, вкл. накладку на поле для маркировки, грузоподъемность 20 кг, грузоподъемность (соединённый) 40 кг, допустимая нагрузка на крышку 100 кг		
	<b>SYS3 M 112</b> размеры с ножками (Д x Ш x В) 396 x 296 x 112 мм, внутренние размеры (Д x Ш x В) 389 x 275 x 71 мм, объём 7,7 л, масса 1,4 кг	56,20	204840
	<b>SYS3 M 137</b> для удобной транспортировки инструментов, расходных материалов или оснастки, размеры с ножками (Д x Ш x В) 396 x 296 x 137 мм, внутренние размеры (Д x Ш x В) 389 x 275 x 96 мм, объём 10,4 л, масса 1,5 кг	60,30	204841
	<b>SYS3 M 187</b> размеры с ножками (Д x Ш x В) 396 x 296 x 187 мм, внутренние размеры (Д x Ш x В) 389 x 275 x 146 мм, объём 15,9 л, масса 1,7 кг	64,40	204842
	<b>SYS3 M 237</b> размеры с ножками (Д x Ш x В) 396 x 296 x 237 мм, внутренние размеры (Д x Ш x В) 389 x 275 x 196 мм, объём 21,4 л, масса 1,9 кг	68,60	204843
	<b>SYS3 M 337</b> размеры с ножками (Д x Ш x В) 396 x 296 x 337 мм, внутренние размеры (Д x Ш x В) 389 x 275 x 296 мм, объём 32,4 л, масса 2,4 кг	72,70	204844
	<b>SYS3 M 437</b> размеры с ножками (Д x Ш x В) 396 x 296 x 437 мм, внутренние размеры (Д x Ш x В) 389 x 275 x 394 мм, объём 43,1 л, масса 2,9 кг	76,70	204845
	<b>Вставка структурная SE-DP SYS3 M</b> для системнера <sup>3</sup> М, защищает содержимое, в пакетике	6,30	204940
	<b>Вставка на дно SE-BP SYS3 M</b> для системнера <sup>3</sup> М, защищает содержимое, в пакетике	7,00	204941
	<b>Поролоновая вставка SE-VAR SYS3 M/2</b> для системнера <sup>3</sup> М, модульный вкладыш для любых желаемых форм, в упаковке 2 шт., в пакетике	17,20	204942
	<b>Вставка под флаконы TZE-KT SYS3 M</b> для системнера <sup>3</sup> М 337/437, для хранения флаконов и крышек флаконов, в картонной упаковке	21,30	204943
Систейнер <sup>3</sup> L		Цена €*	№ для заказа
<b>НОВИНКА</b>	<b>Систейнер<sup>3</sup></b> Все модели: с увеличенной поверхностью основания, вкл. накладку на поле для маркировки, грузоподъемность 20 кг, грузоподъемность (соединённый) 40 кг, допустимая нагрузка на крышку 100 кг		
	<b>SYS3 L 137</b> размеры с ножками (Д x Ш x В) 508 x 296 x 137 мм, внутренние размеры (Д x Ш x В) 501 x 275 x 94 мм, объём 13,2 л, масса 1,9 кг	73,20	204846
	<b>SYS3 L 187</b> размеры с ножками (Д x Ш x В) 508 x 296 x 187 мм, внутренние размеры (Д x Ш x В) 501 x 275 x 144 мм, объём 20,2 л, масса 2,1 кг	78,30	204847
	<b>SYS3 L 237</b> размеры с ножками (Д x Ш x В) 508 x 296 x 237 мм, внутренние размеры (Д x Ш x В) 501 x 275 x 194 мм, объём 27,4 л, масса 2,4 кг	83,50	204848
	<b>Вставка структурная SE-DP SYS3 L</b> для системнера <sup>3</sup> L, защищает содержимое, в пакетике	15,00	204944
	<b>Вставка на дно SE-BP SYS3 L</b> для системнера <sup>3</sup> L, защищает содержимое, в пакетике	12,80	204945
	<b>Поролоновая вставка SE-VAR SYS3 L/2</b> для системнера <sup>3</sup> L, модульный вкладыш для любых желаемых форм, в упаковке 2 шт., в пакетике	38,00	204946







\* Рекомендованная цена изготовителя для розничной торговли в ЕС. Цены указаны в Евро без НДС.  
Цены уточняйте у торговых партнёров, так как они могут отличаться от рекомендаций изготовителя.













## 16 Систейнеры











Органайзер-систейнер <sup>3</sup> M		Цена €*	№ для заказа
<b>НОВИНКА</b>	Органайзер-систейнер <sup>3</sup> Все модели: в формате Standard с проверенным основанием, удобный контейнер для хранения и перевозки мелких деталей с прозрачной крышкой, вкл. накладку на поле для маркировки, размеры с ножками (Д x Ш x В) 396 x 296 x 89 мм, внутренние размеры (Д x Ш x В) 389 x 246 x 60 мм, объем 7,4 л, грузоподъемность 20 кг, допустимая нагрузка на крышку 100 кг		
	<b>SYS3 ORG M 89</b> без запасных боксов, масса 1,6 кг	56,20	204852
	<b>SYS3 ORG M 89 22xESB</b> запасной бокс 50 x 50 x 68, запасной бокс 50 x 100 x 68, запасной бокс 100 x 150 x 68, масса 2,2 кг	70,60	204853
	<b>SYS3 ORG M 89 6xESB</b> запасной бокс 50 x 50 x 68, запасной бокс 50 x 100 x 68, запасной бокс 100 x 150 x 68, запасной бокс 100 x 350 x 68, масса 2 кг	70,60	204854
Органайзер-систейнер <sup>3</sup> L		Цена €*	№ для заказа
<b>НОВИНКА</b>	Органайзер-систейнер <sup>3</sup> Все модели: с увеличенной поверхностью основания, удобный контейнер для хранения и перевозки мелких деталей с прозрачной крышкой, вкл. накладку на поле для маркировки, размеры с ножками (Д x Ш x В) 508 x 296 x 89 мм, внутренние размеры (Д x Ш x В) 501 x 278 x 60 мм, объем 9,7 л, грузоподъемность 20 кг, допустимая нагрузка на крышку 100 кг		
	<b>SYS3 ORG L 89</b> без запасных боксов, масса 2 кг	68,10	204855
	<b>SYS3 ORG L 89 20xESB</b> запасной бокс 50 x 50 x 68, запасной бокс 50 x 100 x 68, запасной бокс 100 x 100 x 68, запасной бокс 100 x 150 x 68, запасной бокс 150 x 150 x 68, масса 2,7 кг	82,40	204856
	<b>SYS3 ORG L 89 10xESB</b> запасной бокс 50 x 50 x 68, запасной бокс 50 x 100 x 68, запасной бокс 100 x 100 x 68, запасной бокс 100 x 150 x 68, запасной бокс 100 x 350 x 68, масса 2,4 кг	82,40	204857
Оснастка для органайзера-систейнера <sup>3</sup> M/L		Цена €*	№ для заказа
<b>НОВИНКА</b>	Запасные боксы Все модели: для органайзера-систейнера <sup>3</sup> , для наглядного хранения и сортировки, ящики без содержимого, в пакетики		
	<b>Box 50x50x68/10</b> размеры (Д x Ш x В) 50 x 50 x 68 мм, в упаковке 10 шт.	12,50	204858
	<b>Box 50x100x68/10</b> размеры (Д x Ш x В) 50 x 100 x 68 мм, в упаковке 10 шт.	13,50	204859
	<b>Box 100x100x68/6</b> размеры (Д x Ш x В) 100 x 100 x 68 мм, в упаковке 6 шт.	12,50	204860
	<b>Box 100x150x68/6</b> размеры (Д x Ш x В) 100 x 150 x 68 мм, в упаковке 6 шт.	13,50	204861
	<b>Box 100x350x68/2</b> размеры (Д x Ш x В) 100 x 350 x 68 мм, в упаковке 2 шт.	14,50	204862
	<b>Box 150x150x68/6</b> размеры (Д x Ш x В) 150 x 150 x 68 мм, в упаковке 6 шт.	10,30	204863
	<b>Box 150x300x68/2</b> размеры (Д x Ш x В) 150 x 300 x 68 мм, в упаковке 2 шт.	11,50	204864
	<b>Надпись BS-BOX/25</b> для всех запасных боксов высотой 68 мм, для табличек с индивидуальными надписями, в упаковке 25 шт., в пакетики	11,00	204949

Систейнер <sup>3</sup> XXL		Цена €*	№ для заказа
<b>НОВИНКА</b>	<b>Систейнер<sup>3</sup></b> Все модели: вкл. накладку на поле для маркировки, грузоподъёмность 40 кг, грузоподъёмность (соединённый) 80 кг, допустимая нагрузка на крышку 100 кг		
	<b>SYS3 XXL 237</b> размеры с ножками (Д x Ш x В) 792 x 296 x 237 мм, внутренние размеры (Д x Ш x В) 786 x 279 x 188 мм, объём 42,3 л, масса 3,64 кг	91,90	204850
	<b>SYS3 XXL 337</b> размеры с ножками (Д x Ш x В) 792 x 296 x 337 мм, внутренние размеры (Д x Ш x В) 786 x 279 x 288 мм, объём 64,2 л, масса 4,33 кг	99,90	204851
	<b>Вставка структурная SE-DP SYS3 XXL</b> для системнера <sup>3</sup> XXL, защищает содержимое, в пакетике	31,60	204947
	<b>Вставка на дно SE-BP SYS3 XXL</b> для системнера <sup>3</sup> XXL, защищает содержимое, в пакетике	35,20	204948

Мини-систейнер T-LOC		Цена €*	№ для заказа
<b>MINI-SYSTAINER T-LOC</b> Все модели: для удобства хранения мелких деталей и ручного инвентаря, стыкуется с SYS-MINI 1 и 3 TL, не стыкуется с системнером <sup>3</sup> , системнером T-LOC и системнером Classic			
	<b>SYS-MINI 1 TL</b> размеры (Д x Ш x В) 265 x 171 x 71 мм, внутренние размеры (Д x Ш x В) 255 x 155 x 53 мм, масса 0,4 кг	17,80	499622
	<b>SYS-MINI 1 TL TRA</b> прозрачная крышка, размеры (Д x Ш x В) 265 x 171 x 71 мм, внутренние размеры (Д x Ш x В) 255 x 155 x 53 мм, масса 0,4 кг	21,40	203813
	<b>SYS-MINI 1 TL TRA UNI</b> универсальный вкладыш TZE-UNI SYS MINI TL, прозрачная крышка, размеры (Д x Ш x В) 265 x 171 x 71 мм, внутренние размеры (Д x Ш x В) 255 x 155 x 53 мм, масса 0,6 кг	36,20	203821
	<b>SYS-MINI 3 TL</b> размеры (Д x Ш x В) 265 x 171 x 142 мм, внутренние размеры (Д x Ш x В) 255 x 155 x 124 мм, масса 0,6 кг	23,40	202544
	<b>Вставка структурная SE-DP SYS-MINI TL</b> для SYS MINI TL, размеры (Д x Ш x В) 247 x 134 x 15 мм, в пакетике	6,30	499619
	<b>Вкладыш универсальный TZE-UNI SYS MINI TL</b> для SYS MINI TL, размеры (Д x Ш x В) 258 x 163 x 45 мм, в пакетике	8,50	499620



## 16 Систейнеры

Систейнер T-LOC с отсеком в крышке		Цена €*	№ для заказа
<b>SYSTAINER T-LOC DF</b> Все модели: вкл. накладку на поле для маркировки			
	<b>SYS 1 TL-DF</b> размеры (Д x Ш x В) 396 x 296 x 105 мм, размеры с ножками (Д x Ш x В) 396 x 296 x 112 мм, внутренние размеры (Д x Ш x В) 383 x 273 x 68 мм, масса 1,5 кг	67,70	497851
	<b>SYS 2 TL-DF</b> размеры (Д x Ш x В) 396 x 296 x 157,5 мм, размеры с ножками (Д x Ш x В) 396 x 296 x 164,5 мм, внутренние размеры (Д x Ш x В) 383 x 267 x 121 мм, масса 1,7 кг	72,70	497852
	<b>SYS 3 TL-DF</b> размеры (Д x Ш x В) 396 x 296 x 210 мм, размеры с ножками (Д x Ш x В) 396 x 296 x 217 мм, внутренние размеры (Д x Ш x В) 382 x 266 x 173 мм, масса 2 кг	76,40	498390
<b>Оснастка для системера T-LOC с отсеком в крышке</b>			
	<b>Набор бит DB CE 50/12-Set 1</b> для любых акк. дрелей-шуруповёртов Festool с CENTROTEC, для SYS TL с отсеком в крышке, из 12 частей, бит PH 1, бит PH 2, PH 3, бит PZ 1, бит PZ 2, бит PZ 3, бит TX 10, бит TX 15, бита TX 20, бит TX 25, бит TX 30, бит TX 40, во вкладыше в крышке, длина 50 мм, в упаковке для торговых стэндов	81,40	205089
	<b>Кассета со свёрлами DB WOOD CE SET TL 6x</b> спиральное сверло по дереву CENTROTEC, в упаковке 6 шт., диаметр 4, 2 x 5, 6, 8, 10 мм, в упаковке для торговых стэндов	59,90	769093
	<b>Набор бит BITS + BHS 60 CE TL 24x</b> для SYS TL с отсеком в крышке, из 24 частей, бит PH 1, бит PH 2, PH 3, бит PZ 1, бит PZ 2, бит PZ 3, бит TX 10, бит TX 15, бита TX 20, бит TX 25, бит TX 30, бит TX 40, быстросменный держатель бит CENTROTEC BHS 60 CE, в упаковке для торговых стэндов	38,90	769094
	<b>Набор бит CENTROTEC BITS CE SET TL 6X</b> для SYS TL с отсеком в крышке, с патроном CENTROTEC, во вкладыше в крышке, бита PZ 2, бита PZ 3, бита TX 15, бита TX 20, бита TX 25, бита TX 30, в упаковке 6 шт., длина 100 мм, в упаковке для торговых стэндов	43,80	769095
	<b>Сверло по камню DB STONE CE SET TL</b> для аккум. ударных дрелей-шуруповёртов, ударных дрелей с креплением Fastfix, для SYS TL с отсеком в крышке, с патроном CENTROTEC, для обработки камня и кирпичной кладки, с долговечной твердосплавной режущей кромкой, 6 свёрл по камню CENTROTEC: Ø 4, 5, 2 x 6, 8, 10 мм, в упаковке для торговых стэндов	56,20	769096
<b>Систейнер T-LOC SYS-Combi</b>			
<b>SYSTAINER T-LOC</b> Все модели: удобно разделяемый выдвижной ящик для оснастки, расходных материалов, мелких деталей и пр., внутр. размеры выдвижного ящика (Д x Ш x В) 350 x 255 x 69 мм			
	<b>SYS-COMBI 2</b> комбинация из системера T-LOC размера 2 и вместительного выдвижного ящика, размеры (Д x Ш x В) 396 x 296 x 263 мм, размеры с ножками (Д x Ш x В) 396 x 296 x 270 мм, внутр. размеры верхнего отделения (Д x Ш x В) 383 x 267 x 127 мм, масса 3,2 кг	108,10	200117
	<b>SYS-COMBI 3</b> комбинация из системера T-LOC размера 3 и вместительного выдвижного ящика, размеры (Д x Ш x В) 396 x 296 x 315 мм, размеры с ножками (Д x Ш x В) 396 x 296 x 322 мм, внутр. размеры верхнего отделения (Д x Ш x В) 382 x 266 x 180 мм, масса 3,5 кг	116,20	200118
	<b>Запасные боксы Set 60x60/120x71 3xFT</b> для SYS-COMBI 2, SYS-COMBI 3 и SYS 4 TL-SORT/3, запасные боксы и разделители — для разделения выдвижного ящика так, как Вам надо, запасных боксов 60 x 60 x 71 мм, запасных боксов 60 x 120 x 71 мм, разделителя, подкладки, в пакетике	20,50	201124

Сортейнер		Цена €*	№ для заказа
	<b>Сортейнер SYS 4 TL-SORT/3</b> три выдвижных ящика объемом по 6,7 л каждый могут индивидуально компоноваться с запасными боксами и оснащаться разделителями (запасные боксы и малые разделители в комплект поставки не входят), совместимы между собой и стыкуются со всеми системнерами, пылеудаляющими аппаратами и многими компонентами системной оснастки, размеры (Д x Ш x В) 396 x 296 x 322 мм, масса 5,95 кг	119,50	200119
	<b>Запасные боксы Set 60x60/120x71 3xFT</b> для SYS-COMBI 2, SYS-COMBI 3 и SYS 4 TL-SORT/3, запасные боксы и разделители — для разделения выдвижного ящика так, как Вам надо, запасных боксов 60 x 60 x 71 мм, запасных боксов 60 x 120 x 71 мм, разделителя, подкладки, в пакетике	20,50	201124
	<b>Сортейнер</b> <b>Все модели: 2 перемычки в каждом ящике, размеры (Д x Ш x В) 395 x 295 x 210 мм</b> <b>SYS 3-SORT/4</b> малый выдвижной ящик (Д x Ш x Г) 255x75x30 мм, средний выдвижной ящик (Д x Ш x Г) 255 x 165 x 30 мм, большой выдвижной ящик (Д x Ш x Г) 255 x 348 x 85 мм, рамок для этикеток, полосок для надписей, масса 4 кг	133,40	491522
	<b>SYS 3-SORT/6</b> средний выдвижной ящик (Д x Ш x Г) 255 x 165 x 30 мм, рамок для этикеток, полосок для надписей, масса 4,9 кг	148,50	491984
	<b>SYS 3-SORT/9</b> малый выдвижной ящик (Д x Ш x Г) 255x75x30 мм, средний выдвижной ящик (Д x Ш x Г) 255 x 165 x 30 мм, рамок для этикеток, полосок для надписей, масса 5,1 кг	148,50	491985
	<b>SYS 3-SORT/12</b> малый выдвижной ящик (Д x Ш x Г) 255x75x30 мм, рамок для этикеток, полосок для надписей, масса 5,3 кг	148,50	491986
Инструментальный ящик в формате системнера <sup>3</sup> M		Цена €*	№ для заказа
<b>НОВИНКА</b>	<b>Инструментальный ящик в формате системнера<sup>3</sup></b> <b>Все модели: в формате Standard с проверенным основанием, для удобной транспортировки инструментов, расходных материалов или оснастки, вкл. накладку на поле для маркировки, грузоподъемность 20 кг, грузоподъемность (соединенный) 40 кг</b>		
	<b>SYS3 TB M 137</b> размеры с ножками (Д x Ш x В) 396 x 296 x 137 мм, объем 10,4 л, масса 1,3 кг	47,80	204865
	<b>SYS3 TB M 237</b> размеры с ножками (Д x Ш x В) 396 x 296 x 237 мм, объем 21,4 л, масса 1,7 кг	54,40	204866
Инструментальный ящик в формате системнера <sup>3</sup> L		Цена €*	№ для заказа
<b>НОВИНКА</b>	<b>Инструментальный ящик в формате системнера<sup>3</sup></b> <b>Все модели: с увеличенной поверхностью основания, для удобной транспортировки инструментов, расходных материалов или оснастки, вкл. накладку на поле для маркировки, грузоподъемность 20 кг, грузоподъемность (соединенный) 40 кг</b>		
	<b>SYS3 TB L 137</b> размеры с ножками (Д x Ш x В) 508 x 296 x 137 мм, объем 13,2 л, масса 1,9 кг	58,00	204867
	<b>SYS3 TB L 237</b> объем 27,4 л, размеры с ножками (Д x Ш x В) 508 x 296 x 237 мм, масса 2,4 кг	66,20	204868

\* Рекомендованная цена изготовителя для розничной торговли в ЕС. Цены указаны в Евро без НДС. Цены уточняйте у торговых партнеров, так как они могут отличаться от рекомендаций изготовителя.



## 16 Систейнеры

SYS-StorageBox		Цена €*	№ для заказа
	<b>SYS-StorageBox SYS-SB</b> пластмассовый контейнер без содержимого, с отдельно извлекаемыми запасными боксами, совместимы со всеми системейнерами (кроме SYS-Mini), 2 бокса 60 x 60 x 71 мм SYS-SB, 2 бокса 60 x 120 x 71 мм SYS-SB, 1 бокс 180 x 120 x 71 мм SYS-SB, размеры (Д x Ш x В) 396 x 296 x 167 мм, высота с ручкой 240 мм, масса 2,5 кг	97,20	499901
<b>Запасные боксы</b> Все модели: для SYS-Storage Box SYS-SB, в картонной упаковке			
	<b>Box 60x60x71/6 SYS-SB</b> в упаковке: 6 штуки, в упаковке 6 шт., размеры (Д x Ш x В) 60 x 60 x 71 мм	10,70	500066
	<b>Box 60x120x71/4 SYS-SB</b> в упаковке: 4 штуки, в упаковке 4 шт., размеры (Д x Ш x В) 60 x 120 x 71 мм	12,40	500067
	<b>Box 180x120x71/2 SYS-SB</b> в упаковке: 2 штуки, в упаковке 2 шт., размеры (Д x Ш x В) 180 x 120 x 71 мм	13,70	500068
Систейнерный порт		Цена €*	№ для заказа
	<b>Систейнерный порт SYS-PORT 500/2</b> не для установки в автомобилях, без системейнеров, надежный корпус из листовой стали, этикеток для поддонов, с 3 выдвигающимися полками для системейнеров, размеры (Д x Ш x В) 400 x 500 x 500 мм, масса 19 кг, в картонной упаковке	443,50	491921
	<b>Систейнерный порт SYS-PORT 1000/2</b> не для установки в автомобилях, без системейнеров, надежный корпус из листовой стали, этикеток для поддонов, с 5 выдвигающимися полками для системейнеров, 4 поворотных ролика на шарикоподшипниках (2 из них со стояночным тормозом), размеры (Д x Ш x В) 400 x 500 x 1.100 мм, масса 33 кг, в картонной упаковке	596,60	491922
	<b>Комплект роликов SYS-PORT R/2</b> для SYS-Port, для мобильного использования системейнерных портов, диаметр 75 мм, в картонной упаковке	79,00	491932
	<b>Телескопическая выдвижная полка SYS-PORT/TA</b> в картонной упаковке	109,80	491923
Телескопическая рамка для системейнера		Цена €*	№ для заказа
<b>Выдвижная полка</b> Все модели: для системейнера <sup>3</sup> М, системейнеров T-LOC и Classic, для сборки индивидуальной стеллажной системы, с рядами отверстий 32 мм, размеры (Д x Ш x В) 425 x 376 x 57 мм, макс. нагрузка 20 кг, в картонной упаковке			
	<b>SYS-AZ</b>	41,60	500692
	<b>SYS-AZ-Set</b> в упаковке 5 шт.	207,90	500767
	<b>Замок S-AZ</b> для SYS-AZ, замок под один ключ, для последующей установки в телескопическую рамку SYS-AZ, блокирует отдельную телескопическую рамку на стороне корпуса (под один ключ), в картонной упаковке	12,30	500693
Средство для транспортировки системейнеров		Цена €*	№ для заказа
<b>НОВИНКА</b>			
	<b>Доска роликовая SYS-RB</b> для простой перевозки системейнера <sup>3</sup> и системейнеров T-LOC, 4 прочные ручки, 4 поворотных ролика (2 из них фиксируются), проводка натяжных ремней, bASE 508 x 396 мм, грузоподъемность 100 кг, Ø колёс 100 мм, масса 2,9 кг, в картонной упаковке	83,90	204869
	<b>SYS-Roll SYS-Roll 100</b> для перевозки системейнеров <sup>3</sup> , системейнеров T-LOC и Classic, очень большие колёса (D 200 мм) для подъёма по лестницам, поворотные и фиксируемые передние колёса – для движения в любом направлении, вкл. ремень для фиксации, размеры (Д x Ш x В) 440 x 600 x 1.100 мм, грузоподъемность общая 100 кг, грузоподъемность ящика 5 кг, Ø передних колёс 75 мм, Ø задних колёс 200 мм, масса 6,5 кг, в картонной упаковке	178,70	498660
	<b>Мобильный верстак</b> на с. 330		



Систейнер T-LOC SYS-MFT	Цена €*	№ для заказа
 <p><b>SYSTAINER T-LOC SYS-MFT</b> вкл. накладку на поле для маркировки, совместимы со всеми системейнерами (кроме SYS-MINI), простая транспортировка, крышка с панелью МДФ для фиксации заготовок, размеры (Д x Ш x В) 396 x 296 x 105 мм, размеры с ножками (Д x Ш x В) 396 x 296 x 112 мм, внутренние размеры (Д x Ш x В) 383 x 273 x 75 мм, масса 2 кг</p>	70,10	500076

Специальный системейнер с вкладышем для ручного инструмента	Цена €*	№ для заказа
<p><b>НОВИНКА</b></p>  <p><b>Систейнер<sup>3</sup> SYS3 HWZ M 337</b> с деревянным вкладышем для ручного инструмента, комплект поставки без инструмента (перечень рекомендуемых инструментов), размеры с ножками (Д x Ш x В) 396 x 296 x 337 мм, внутренние размеры (Д x Ш x В) 389 x 275 x 296 мм, объём 32,4 л, грузоподъёмность 20 кг, грузоподъёмность (соединённый) 40 кг, допустимая нагрузка на крышку 100 кг, масса 4,4 кг</p>	157,30	205518

Прочее	Цена €*	№ для заказа
<p><b>НОВИНКА</b></p>  <p><b>SYS-PowerStation</b> на с. 324</p>		
<p><b>НОВИНКА</b></p>  <p><b>Динамики Bluetooth®</b> на с. 327</p>		
 <p><b>Защитная наклейка AB-BF SYS TL 55x85mm /10</b> прозрачный бейдж для маркировки системейнеров<sup>3</sup>, органайзеров-систейнеров<sup>3</sup> и системейнеров T-LOC, защищает поля с этикетками от повреждений и влаги, в упаковке 10 шт., в упаковке для торговых стэндов</p>	4,80	497855

## Портал-удлинитель SYS-PowerHub

Первый кабельный барабан с углами и кромками. И системным подходом. 10-метровый сетевой кабель для стационарного подсоединения на время транспортировки удобно размещается внутри. В SYS-PowerHub предусмотрено место для аккумуляторов или мелких деталей, и одновременно он запитывает до четырёх электроинструментов.



Технические данные	SYS-PH
Класс защиты	IP44
Длина кабеля (м)	10
Потребляемая мощность (Вт)	2.500
Количество розеток	5
Размеры (Д x Ш x В) (мм)	396 x 296 x 157,5
Внутренние размеры (Д x Ш x В) (мм)	383 x 154 x 128
Масса (кг)	4,2



Комплект поставки	Цена €*	№ для заказа
<b>SYS-PH</b> в системейнере SYS 2 T-LOC	167,90	200231

### Защитная зона

К расположенной внутри розетке можно, например, подключать мобильный телефон — надёжная защита от пыли и грязи гарантирована! Кроме того, дополнительную безопасность обеспечит встроенная термозащита от перегрузки.

\* Рекомендованная цена изготовителя для розничной торговли в ЕС. Цены указаны в Евро без НДС. Цены уточняйте у торговых партнёров, так как они могут отличаться от рекомендаций изготовителя. Значения уровня шума и вибрационной нагрузки см. в руководствах по эксплуатации на [www.festool.com/vibration](http://www.festool.com/vibration)

# 17 Организация рабочего места

Источник энергии, который всегда с тобой. Новый аккумулятор SYS-PowerStation. Подробнее см. на с. 324.



НОВИНКА



**324** SYS-PowerStation



**326** Радиоприёмники  
SYSROCK

НОВИНКА



**327** Динамики TOPROCK  
с технологией Bluetooth®



**328** Многофункциональный  
стол



**330** Мобильный верстак

НОВИНКА



**332** Мобильный раскроечный  
стол-верстак

НОВИНКА



**333** Угловой упор



**334** Шины-направляющие



**337** Двойной вакуумный  
держатель GECKO



**337** Вакуумный держатель  
CT WINGS



**338** Вакуумная зажимная  
система VAC SYS



**340** Передвижной центр



**342** Блок энергообеспече-  
ния/пылеудаления  
и консоль



**344** Оснастка plug it



## Источник тока, который всегда с тобой. SYS-PowerStation.

SYS-PowerStation является источником тока. Даже там, где его вообще нет. Высокомощная аккумуляторная батарея делает Вас независимым от традиционных источников электроэнергии: розеток, генераторов или строительных токораспределителей — и Вы можете уверенно планировать свой рабочий день. Поиски источника тока, протягивание кабелей питания, перегруженный токораспределитель или проблемы с перегорающими предохранителями остались в прошлом. Совсем как обычная розетка 230 В.

**В продаже  
в течение 2021 года**



### SYS-PowerStation SYS-PST 1500

SYS-PowerStation запитывает инструменты любого производителя, и Вы можете продолжать работать машинками привычной для Вас системы. Качество энергии настолько высокое, что от SYS-PowerStation может работать даже чувствительная электронная техника.



#### Электропитание. Всегда и везде

SYS-PowerStation аккумулирует 1500 ватт-часов электроэнергии; этого вполне хватит на целый день работы большинства инструментов.

#### Высокомощная

Длительной мощности 3680 Вт с возможностью кратковременно повышения до 11 000 Вт хватит для стабильной работы любого сетевого инструмента, даже пылеудаляющих аппаратов, больших пил и перфораторов.





**Для работы без пыли**

Превращает любой пылеудаляющий аппарат в аккумуляторный — и одновременно подаёт питание на электроинструмент через розетку на аппарате. Теперь можно в любом месте работать с пылеудалением.

**Возможность планирования**

Теперь Вы можете уверенно планировать работы на стройплощадке. Наличие электропитания больше не вызывает сомнений.



**Инновация**

Абсолютно новая, уникальная технология превращает SYS-PowerStation в высокомогущую аккумуляторную батарею: высочайшие показатели мощности, длительная работа и короткое время заряда, компактный размер как у системнера и вес всего 16 кг.

Технические данные	SYS-PST
Выходное напряжение	230 V ~ / 50 Hz pure sine
Длительная мощность (Вт)	3.680
Пиковая мощность (<0,5 с) (Вт)	11.000
Пиковая мощность (<6,0 с) (Вт)	7.200
Номинальная энергоёмкость (Вт/ч)	1.555
Аккумуляторная технология	Lithium-Ionen

Технические данные	SYS-PST
Время зарядки (в зависимости от температуры элементов) (Гн)	3,5
Размеры с ножками (Д x Ш x В) (мм)	396 x 296 x 187
Класс защиты IP	IP 44
USB-выход	Typ-C, 5 – 20 V / 3A / 15 – 60 W
Масса (кг)	16,5

Комплект поставки	Цена €*	№ для заказа
<b>SYS-PST</b>		
 <b>SYS-PST 1500 Li HP</b> адаптер УЗО (для защиты одной дополнительной розетки), сетевой кабель 2 м	<b>2.900,00</b>	205721

Для Вашей безопасности: использование только с устройствами, которые не требуют источника питания с заземлением (поэтому TKS 80 нельзя запитывать от SYS-PowerStation).  
 Уникальное предложение: конечно, со страховкой от любых неприятностей благодаря большому пакету сервисных услуг Festool (включая замену украденного инструмента — с увеличенной франшизой).

\* Рекомендованная цена изготовителя для розничной торговли в ЕС. Цены указаны в Евро без НДС.  
 Цены уточняйте у торговых партнёров, так как они могут отличаться от рекомендаций изготовителя.  
 Значения уровня шума и вибрационной нагрузки см. в руководствах по эксплуатации на [www.festool.com/vibration](http://www.festool.com/vibration)



# Всегда превосходный звук. Во время работы. И при разговоре по телефону.

## Строительный радиоприёмник SYSROCK.

Радиоприёмник SYSROCK удобно размещается на любом подоконнике, он компактный и лёгкий с превосходным звучанием. Благодаря интерфейсу Bluetooth® и встроенной функции handsfree Вы можете слушать наряду с любимыми радиостанциями музыку со своего смартфона через SYSROCK с высоким качеством звучания.

### Радиоприёмник SYSROCK BR 10 DAB+

Цифровой радиоприёмник DAB+ со встроенным USB-разъёмом для зарядки внешних мобильных устройств.



### Радиоприёмник SYSROCK BR 10

Радиоприёмник FM



Технические данные	BR 10 DAB+	BR 10
Приём цифрового радиовещания	FM / DAB+	FM
Частотный диапазон FM (УКВ) (МГц)	87,5 – 108	87,5 – 108
Динамик (Вт)	10	10
Работа с аккумуляторами Festool (В)	18	18
Кол-во ячеек памяти для радиоканалов	2 x 4	4
Вход Aux-in (мм)	3,5	3,5
Стандарт Bluetooth®	4,1	4,1
USB-выход	5V/1,2A	-
Размеры (Д x Ш x В) (мм)	95 x 102 x 149	94 x 102 x 149
Масса (кг)	0,7	0,6

Комплект поставки	Цена €*	№ для заказа
<b>Все модели: переходник для зарядки от сети 230 В, кабель Aux-in, в сумке-чехле</b>		
<b>BR 10 DAB+</b>	<b>185,00</b>	202111**
<b>BR 10</b>	<b>150,00</b>	200183**

Аккумуляторы  
на с.

**22**

\* Рекомендованная цена изготовителя для розничной торговли в ЕС. Цены указаны в Евро без НДС. Цены уточняйте у торговых партнёров, так как они могут отличаться от рекомендаций изготовителя.

\*\* Данный товар недоступен в Украине и Республике Беларусь. Обратитесь к нашим торговым партнёрам или посетите вебсайт, чтобы узнать, имеется ли в продаже альтернативный товар.

Значения уровня шума и вибрационной нагрузки см. в руководствах по эксплуатации на [www.festool.com/vibration](http://www.festool.com/vibration)

## The Sound of Systainer.

### Динамик TOPROCK с технологией Bluetooth®.

Знакомьтесь. TOPROCK — новый участник ансамбля Festool. Динамик Bluetooth® в крышке системнера<sup>3</sup> дополняет все преимущества системы системнеров Festool музыкальным сопровождением. Четыре мощных динамика выдают чистый объёмный звук благодаря особой конструкции объёмного резонатора. Вы жаждете большего? Тогда соедините два динамика TOPROCK со своим смартфоном и наслаждайтесь стереозвучанием.



**НОВИНКА**

### Динамики Bluetooth® TOPROCK

Динамик Bluetooth® в формате системнера — инструменты внизу, музыка вверху.



Технические данные	BT 20
Динамик [Вт]	20
Количество динамиков	4
Стандарт Bluetooth®	V5
Макс. радиус действия Bluetooth® (м)	50
Встроенный аккумулятор [В]	11
USB-выход	5 V / 1 A
Сетевой адаптер [DC-IN]	Ø 4,8 mm 19 V/1,2 A
Размеры (Д x Ш x В) (мм)	396 x 296 x 137
Масса (кг)	2,8

Комплект поставки	Цена €*	№ для заказа
SYS3 BT20 M 137 переходник для зарядки от сети 230 В	210,00	205502**

\* Рекомендованная цена изготовителя для розничной торговли в ЕС. Цены указаны в Евро без НДС. Цены уточняйте у торговых партнёров, так как они могут отличаться от рекомендаций изготовителя.

\*\* Данный товар недоступен в Украине и Республике Беларусь. Обратитесь к нашим торговым партнёрам или посетите вебсайт, чтобы узнать, имеется ли в продаже альтернативный товар. Значения уровня шума и вибрационной нагрузки см. в руководствах по эксплуатации на [www.festool.com/vibration](http://www.festool.com/vibration)

# 1 стол. 1000 возможностей.

## Многофункциональный стол MFT/3.

Создаёт условия для профессиональной работы на монтаже. Различные возможности крепления и обработки заготовок разного размера делают многофункциональный стол MFT/3 самым универсальным верстаком в мире.



### Многофункциональный стол MFT/3

Рабочая высота 90 см для работы без нагрузки на спину. Стол MFT/3 легко складывается и не занимает много места при перевозке.

Технические данные	MFT/3
Размеры стола (мм)	1.157 x 773
Высота стола без ножек (мм)	180
Высота стола на ножках (мм)	900
Макс. толщина заготовки (мм)	78
Макс. ширина заготовки (мм)	700
Допустимая нагрузка (кг)	120
Масса (кг)	28

Комплект поставки	Цена €*	№ для заказа
<b>Все модели: стол с перфорированной плитой и складными ножками, в картонной упаковке</b>		
<b>MFT/3</b> поворотный блок, опорный блок, угловой упор, упорная пластина, шина-направляющая FS 1080, законцовщик FS-AW, дополнительный зажим	<b>714,40</b>	495315
<b>MFT/3 Basic</b>	<b>561,30</b>	500608







**Максимальная надёжность фиксации**

Гибкие возможности зажимания заготовки оригинальными зажимами и обычными струбцинами, вставляемыми в отверстия в рабочей поверхности.



**Высочайшая точность**

С алюминиевым профилем по всему периметру для крепления шины-направляющей и углового упора.

Оснастка	Цена €*	№ для заказа
 <p><b>Траверса MFT 3-QT</b> для дополнительной устойчивости MFT/3, в упаковке 2 шт., диаметр 20 мм, длина 675 мм, в картонной упаковке</p>	95,40	495502
 <p><b>Дополнительный зажим MFT/3-ZK</b> для фиксации упорной планки в V-образном пазу, в упаковке для торговых стендов</p>	35,50	495541
 <p><b>Зажимы MFT-SP</b> для MFT, для безопасного и точного фиксирования заготовок (пиление, шлифование, фрезерование, сверление), в упаковке 2 шт., в упаковке для торговых стендов</p>	97,90	488030
 <p><b>Рычажная струбцина FS-HZ 160</b> для FS/2, MFT, цельностальное исполнение, ширина зажима 160 мм, в упаковке для торговых стендов</p>	53,60	491594
<p><b>Винтовая струбцина</b> Все модели: для FS/2, MFT, цельностальное исполнение, в упаковке 2 шт., в упаковке для торговых стендов</p>		
 <p><b>FSZ 120</b> ширина зажима 120 мм</p>	39,00	489570
 <p><b>FSZ 300</b> ширина зажима 300 мм</p>	48,00	489571
 <p><b>Основание TSB/1-MW 1000</b> для мобильного верстака MW 1000 и стола MFT/3, увеличение рабочей поверхности, алюминиевый профиль и перфорированная плита позволяют использовать многочисленную оснастку, рабочая высота 900 мм, размеры (Д x Ш x В) 1.045 x 500 x 74 мм, масса 12,2 кг, в картонной упаковке</p>	278,80	203457
 <p><b>Соединитель VS</b> для подсоединения FST660/85 или MFT 800 к Basis Plus, для соединения нескольких MFT 3, в упаковке для торговых стендов</p>	14,20	484455
 <p><b>Адаптер VAC SYS AD MFT 3</b> для VAC SYS SE 1, VAC SYS SE 2, для соединения зажима VAC SYS с MFT 3, в картонной упаковке</p>	237,50	494977
 <p><b>Ограничитель упора MFT/3-AR</b> для фиксации заготовок на угловом упоре, откидной, в упаковке для торговых стендов</p>	21,40	495542

\* Рекомендованная цена изготовителя для розничной торговли в ЕС. Цены указаны в Евро без НДС. Цены уточняйте у торговых партнёров, так как они могут отличаться от рекомендаций изготовителя.

# Превращает стройплощадку в настоящую мастерскую.

## Мобильный верстак.

Мастерская «в чемодане» — идеальные условия работы не только в мастерской. Простое перемещение из мастерской в машину и из машины на объект: благодаря небольшому весу, компактным размерам и лёгкому подъёму по лестницам. Мгновенная готовность к работе без траты времени на сборку.



### Мобильный верстак MW 1000

Идеальная совместимость со всеми системнерами Festool, а также со всеми деталями оснастки многофункционального стола MFT.

Технические данные	MW 1000 Basic	MW 1000
Рабочая высота (мм)	900	900
Размеры (Д x Ш x В) (мм)	641 x 600 x 1.076	641 x 600 x 1.185
Размеры стола (мм)	445 x 363	445 x 363
Грузоподъёмность общая (кг)	100	100
Грузоподъёмность ящика (кг)	20	20
Ø колёс (мм)	200	200
Масса (кг)	19	31

#### Комплект поставки

		Цена €*	№ для заказа
<b>MW 1000</b>	Все модели: выдвигающая полка SYS-AZ-MW 1000, в картонной упаковке		
	<b>MW 1000 Basic</b>	484,00	203454
	<b>MW 1000</b> стол TSB/1-MW 1000	742,40	203802





**Удобно**

Лёгкая в обращении за счёт компактных размеров. Всего несколько движений, и стеллажи, и стол готовы к безопасной транспортировке.

**Совершенство в системе**







Совместим со всеми компонентами дополнительной оснастки MFT/3. См. на стр. 328.

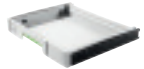

**Легко переносится**

Простая погрузка в машину одним человеком благодаря переставляемой ручке для переноски, поверхностям скольжения и углублению для захвата в базовом элементе.



Оснастка	Цена €*	№ для заказа
<b>Выдвижная полка</b> Все модели: в картонной упаковке		
 <b>SYS-AZ-MW 1000</b> для мобильного верстака MW 1000, крепление без инструмента и регулировка по высоте, размеры (Д x Ш x В) 493 x 373 x 118 мм, грузоподъёмность ящика 20 кг, масса 3,2 кг	68,50	203456
 <b>SYS-AZ</b> для системера³ М, системеров Т-LOC и Classic, для сборки индивидуальной стеллажной системы, с рядами отверстий 32 мм, размеры (Д x Ш x В) 425 x 376 x 57 мм, макс. нагрузка 20 кг	41,60	500692
 <b>Основание TSB/1-MW 1000</b> для мобильного верстака MW 1000 и стола MFT/3, увеличение рабочей поверхности, алюминиевый профиль и перфорированная плита позволяют использовать многочисленную оснастку, рабочая высота 900 мм, размеры (Д x Ш x В) 1.045 x 500 x 74 мм, масса 12,2 кг, в картонной упаковке	278,80	203457
 <b>Дополнительный зажим MFT/3-ZK</b> для фиксации упорной планки в V-образном пазу, в упаковке для торговых стэндов	35,50	495541
 <b>Зажимы MFT-SP</b> для MFT, для безопасного и точного фиксирования заготовок (пиление, шлифование, фрезерование, сверление), в упаковке 2 шт., в упаковке для торговых стэндов	97,90	488030
 <b>Рычажная струбцина FS-HZ 160</b> для FS/2, MFT, цельностальное исполнение, ширина зажима 160 мм, в упаковке для торговых стэндов	53,60	491594
<b>Винтовая струбцина</b> Все модели: для FS/2, MFT, цельностальное исполнение, в упаковке 2 шт., в упаковке для торговых стэндов		
 <b>FSZ 120</b> ширина зажима 120 мм	39,00	489570
 <b>FSZ 300</b> ширина зажима 300 мм	48,00	489571

\* Рекомендованная цена изготовителя для розничной торговли в ЕС. Цены указаны в Евро без НДС. Цены уточняйте у торговых партнёров, так как они могут отличаться от рекомендаций изготовителя.

## Стабильное положение. Мобильный раскроечный стол-верстак.

Заготовки и плитный материал надёжно опираются на деревянные накладки. Впервые: даже панели размером до 3100 x 2150 мм может положить на верстак один человек без помощника. Высокая точность обработки гарантирована.

### Мобильный раскроечный стол-верстак

#### STM 1800

В комбинации с дисковой пилой и шиной-направляющей раскроечный стол-верстак превращается в мобильный распиловочный станок.

**НОВИНКА**

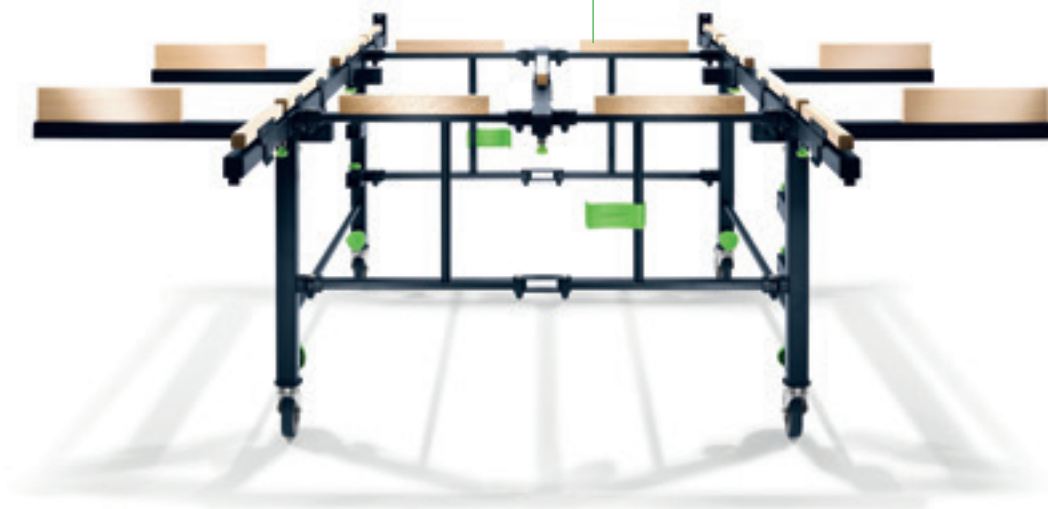

Технические данные	STM 1800	Комплект поставки	Цена €*	№ для заказа
Размеры стола (ДхШхВ) в сложенном виде (мм)	1.150 x 250 x 700	<b>STM 1800</b> деревянные накладки смонтированы, 4 приставные трубки с деревянными накладками, в картонной упаковке	<b>1.210,80</b>	205183
опорная поверхность мин. (мм)	1.100 x 1.050			
опорная поверхность макс. (мм)	1.800 x 2.100			
Регулируемая высота (мм)	700 – 900			
Макс. нагрузка (кг)	150			
размеры заготовок макс. (с функцией наклона верстака) (мм)	3.100 x 2.150			
Масса (кг)	34			

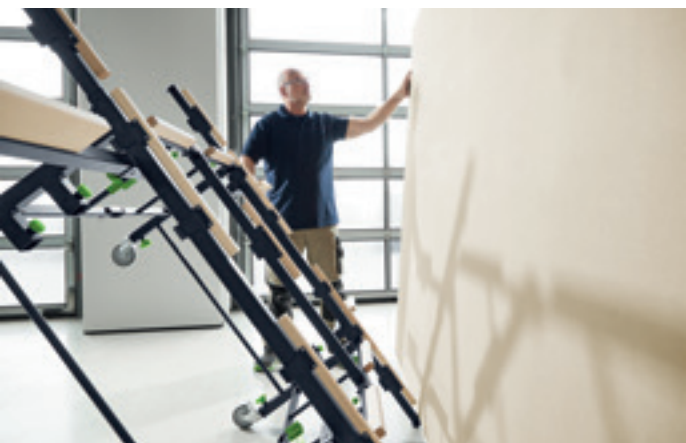

#### Эксплуатация 1 человеком

Для плитного материала размером 3100x2150 мм. Для облегчения размещения плиты на верстаке его можно наклонить.



#### Регулятор высоты

Для работы в эргономической позе без нагрузки на спину при фрезеровании, пилении, нанесении клея на заготовку.



#### Мобильный и компактный

Верстак оснащён прочными колёсами и складывается для транспортировки.



#### Точный раскрой плитных и листовых материалов

В комбинации с шиной-направляющей, дисковой пилой и угловым упором FS-WA/90°.

## Угловой упор 90° FS-WA/90°

Всегда под прямым углом. Алюминиевый упор изготовлен на фрезерном станке из цельной заготовки и гарантирует точные, воспроизводимые резы под углом 90° без дополнительной регулировки. Благодаря быстрозажимной системе угловой упор мгновенно устанавливается на шину-направляющую.

**НОВИНКА**



Комплект поставки	Цена €*	№ для заказа
FS-WA/90° в картонной упаковке	136,30	205229



#### Точные резы под углом 90°

Угловой упор крепится к заготовке с помощью винтовых струбцин.

\* Рекомендованная цена изготовителя для розничной торговли в ЕС. Цены указаны в Евро без НДС. Цены уточняйте у торговых партнёров, так как они могут отличаться от рекомендаций изготовителя.

# Безупречное ведение. Шины-направляющие.

Совершенная разработка Festool – шина-направляющая для получения прецизионных резов и пазов. С антифрикционной лентой для лёгкого перемещения инструмента, с пазом для винтовых и рычажных струбцин, с противоскольным вкладышем для чистого пиления.

## Шины-направляющие FS/2



Шины-направляющие предлагаются в исполнении различной длины (8 вариантов): от 800 до 5000 мм.

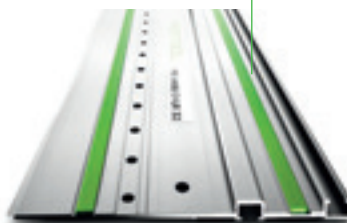

## Шины-направляющие с рядом отверстий FS/2 LR 32

Система 32 мм предназначена для быстрого и точного фрезерования отверстий в мебельном производстве.



Комплект поставки		Цена €*	№ для заказа
	<b>FS/2</b> в картонной упаковке		
	FS 800/2	63,00	491499
	FS 1080/2	79,70	491504
	FS 1400/2	94,20	491498
	FS 1900/2	161,60	491503
	FS 2400/2	232,00	491502
	FS 2700/2	270,00	491937
	FS 3000/2	289,90	491501
FS 5000/2	477,40	491500	
	<b>FS/2-LR 32</b> в картонной упаковке		
	FS 1400/2-LR 32	115,60	496939
FS 2424/2-LR 32	281,60	491622	

**Идеально подобраны друг к другу**

Погружные и дисковые пилы идеально подходят к шине-направляющей и выполняют чистые ровные резы без сколов.



**Незаменимы при изготовлении мебели**

Вертикальный фрезер и шина-направляющая с рядами отверстий упрощают работу по оборудованию стеллажных систем или установке фурнитуры.

Оснастка для шин-направляющих		Цена €*	№ для заказа
<b>Быстрозажимная струбцина</b> Все модели: планка прижима, неподвижные губки, в упаковке для торговых стэндов			
	<b>FS-RAPID/R</b> для крепления и установки шин-направляющих FS, FS/2 и GRP/2	46,50	489790
	<b>FS-RAPID/L</b> для использования SSU 200, IS 330 с шиной-направляющей, для зажима и позиционирования с шинами-направляющими Festool	46,50	768116
	<b>Рычажная струбцина FS-HZ 160</b> для FS/2, MFT, цельностальное исполнение, ширина зажима 160 мм, в упаковке для торговых стэндов	53,60	491594
<b>Винтовая струбцина</b> Все модели: для FS/2, MFT, цельностальное исполнение, в упаковке 2 шт., в упаковке для торговых стэндов			
	<b>FSZ 120</b> ширина зажима 120 мм	39,00	489570
	<b>FSZ 300</b> ширина зажима 300 мм	48,00	489571
	<b>Соединитель FSV</b> для соединения двух шин-направляющих для длинной заготовки, в упаковке: 1 штуки, в упаковке для торговых стэндов	17,10	482107
	<b>Ограничитель отдачи FS-RSP</b> для TS 55, TS 55 R, TSC 55, TS 75, НКС 55, НК 55, ATF 55, AP 55, AT 65, AP 65, AP 85, может также использоваться в качестве ограничителя, служит в качестве заднего и переднего упора на шине-направляющей FS/2, в упаковке для торговых стэндов	16,70	491582
	<b>Законцовщик FS-AW</b> предотвращает зацепление всасывающего шланга и кабеля на конце шины-направляющей, в упаковке для торговых стэндов	20,40	489022
	<b>Угловой упор FS-WA/90°</b> для FS/2, для точных, воспроизводимых резов под углом 90° в плитных и листовых материалах без дополнительной регулировки, самовыравнивающийся за счёт алюминиевого упора, изготовленного на фрезерном станке из цельной заготовки, легко и быстро соединяется с шиной-направляющей с помощью быстрозажимного рычага, в картонной упаковке	136,30	205229
	<b>Комбинированная малка-угломер FS-KS</b> для FS/2, для реза под углом от 0° до 180° с шиной-направляющей, в упаковке для торговых стэндов	94,60	491588
	<b>Угловой упор FS-AG-2</b> для FS/2 и GRP/2, для пропилов точно под заданным углом в комбинации с шиной-направляющей, в картонной упаковке	132,30	768168

\* Рекомендованная цена изготовителя для розничной торговли в ЕС. Цены указаны в Евро без НДС. Цены уточняйте у торговых партнёров, так как они могут отличаться от рекомендаций изготовителя.



Оснастка для шин-направляющих		Цена €*	№ для заказа
<b>Вкладыш противоскольный</b> Все модели: сменный противоскольный вкладыш для шин-направляющих FS, FS/2 и FSK, прозрачный, в упаковке для торговых стенов			
	<b>FS-SP 1400/T</b> длина 1.400 мм	11,50	495207
	<b>FS-SP 5000/T</b> длина 5.000 мм	27,70	495209
	<b>Лента скольжения FS-GB 10M</b> рулон длиной 10 м, запасная антифрикционная лента для шины-направляющей FS/2 и FSK, в упаковке для торговых стенов	35,10	491741
	<b>Лента противоскольжения FS-HU 10M</b> рулон длиной 10 м, сменная антифрикционная лента для шин-направляющих FS и FS/2, в упаковке для торговых стенов	19,70	485724
	<b>Параллельный упор FS-PA</b> для FS/2, для распиловки по ширине, повторяемость размера с помощью шкалы и ограничителя, не требующий инструментов монтаж на шине-направляющей, линейка упора с дополнительным зажимом, упорная пластина, в упаковке 2 шт., макс. ширина заготовки 650 мм, в упаковке для торговых стенов	218,60	495717
	<b>Удлинитель FS-PA-VL</b> для FS/2, допускается к использованию только вместе с FS-PA, упорная планка, кабель, шкала, в упаковке 2 шт., макс. ширина заготовки 195 мм, макс. толщина заготовки 70 мм, в упаковке для торговых стенов	130,00	495718
	<b>Сумка-чехол FS-BAG</b> переносная сумка с ремнем, до длины FS 1400/2, в пакетице	69,90	466357
	<b>двойной вакуумный держатель Gecko DOSH</b> на с. 337		
	<b>Адаптер DOSH-FSAD</b> адаптер для соединения шины-направляющей FS/2 с двойным вакуумным держателем GECKO, в упаковке для торговых стенов	21,30	492616
	<b>Комплект оснастки FS-SYS/2</b> винтовая трубушина FSZ 120, законцовщик FS-AW, комбинированная малка-угломер FS-KS, ограничитель отдачи FS-RSP, 2 соединителя FSV, защита от сколов FS-SP 1400, в системнере SYS 1 T-LOC	171,90	497657
	<b>Продольный упор LA-LR 32 FS</b> для позиц. 1-го отверстия шины-направл. на 9,5, 16, 32 мм от кромки заготовки, в упаковке 2 шт., в упаковке для торговых стенов	40,70	496938
	<b>Оснастка для системы сверления рядов отверстий FS/2</b> на с. 223		
	<b>Направляющий упор для вертикального фрезера</b> на с. 219		
	<b>Направляющий упор FS-PS/PSB 300</b> для PS 200, PS 300, PSB 300, PS 2, для применения лобзиков с системой шин-направляющих FS и FS/2, в упаковке для торговых стенов	15,20	490031
	<b>плита-адаптер ADT-PS 420</b> для PS(C) 400/420, PSB(C) 400/420, для использования PS на шине-направляющей, для установки в компактную модульную систему CMS, с циркулем KS-PS 400, в упаковке для торговых стенов	15,40	497303

## Двойной вакуумный держатель GECKO

Работает за счёт разрежения и не оставляет следов. Двойной вакуумный держатель GECKO — для простого и надёжного перемещения даже неудобных для захвата заготовок или для фиксации шины-направляющей на гладких поверхностях.



Комплект поставки	Цена €*	№ для заказа
<b>в упаковке для торговых стендов</b>		
<b>GECKO DOSH</b>	<b>66,20</b>	492617
<b>GECKO DOSH-Set</b> адаптер DOSH-FSAD, двойной вакуумный держатель Gecko DOSH	<b>87,30</b>	493507



### Системный подход

Через адаптер шины-направляющей держатель GECKO можно установить непосредственно на шинах-направляющих.

## Вакуумный держатель CT Wings

Практичное монтажное приспособление для зажима и фиксации заготовок на горизонтальных и вертикальных поверхностях. Достаточно присоединить всасывающий шланг диам. 27 мм или 27/32 мм с муфтой, включить пылеудаляющий аппарат, и вот уже заготовка надёжно удерживается посредством вакуума.



Технические данные	CT-W
Макс. высота при зажиме (мм)	50
Макс. нагрузка (кг)	3
Размеры (Д x Ш x В) (мм)	130 x 80 x 50
Масса (кг)	0,35

Комплект поставки	Цена €*	№ для заказа
<b>CT-W</b> в упаковке для торговых стендов	<b>38,90</b>	500312



### Третья рука

Во многих случаях, когда нужно на время освободить одну руку, например, для разметки, маркировки, зажима, перехвата, это приспособление эффективно заменяет помощника.

\* Рекомендованная цена изготовителя для розничной торговли в ЕС. Цены указаны в Евро без НДС. Цены уточняйте у торговых партнёров, так как они могут отличаться от рекомендаций изготовителя. Значения уровня шума и вибрационной нагрузки см. в руководствах по эксплуатации на [www.festool.com/vibration](http://www.festool.com/vibration)

## Перспективная система крепления. Вакуумная зажимная система VAC SYS.

Сильный и в то же время мягкий зажим: с помощью вакуумной зажимной системы VAC SYS теперь можно обрабатывать заготовки со всех сторон за один этап. Без сложной перестановки креплений и без следов на поверхности. Целые поверхности или только кромки, а также радиусы, которые требуют поворота заготовки на 360° и угол наклона до 90°. Совершенно новое чувство неограниченности действий и наилучшие условия для эргономичной работы без вреда для здоровья.



### Вакуумная зажимная система VAC SYS

Не только тарелка, но даже само зажимное приспособление работает по принципу вакуумной техники: оно надёжно присасывается к рабочему столу, при необходимости его можно фиксировать с помощью винтов или струбцины.

Технические данные	VAC SYS	
Потребляем. мощность при 50 Гц (Вт)	160 – 200	
Потребляем. мощность при 60 Гц (Вт)	200 – 230	
Производ. насоса при 50 Гц (м³/ч)	2,7	
Производ. насоса при 60 Гц (м³/ч)	3,5	
Мин. разрежение	≥ 81% / ≥ 810	
Масса (кг)	10,9	

Комплект поставки	Цена €* €	№ для заказа
<b>Все модели: вакуумный шланг</b>		
<b>VAC SYS SE 2</b> вакуумная тарелка VAC SYS VT 275 x 100 мм, соединительный элемент, в кейсе SYS 4	551,00	580062
<b>VAC SYS Set SE1</b> вакуумный насос VAC SYS VP, вакуумное зажимное приспособле- ние VAC SYS SE1, приёмный клапан, в картонной упаковке	1.223,00	712223

### Быстрая смена тарелок без инструмента

Для различных заготовок предусмотрены тарелки четырёх размеров с системой FastFix для быстрой замены.







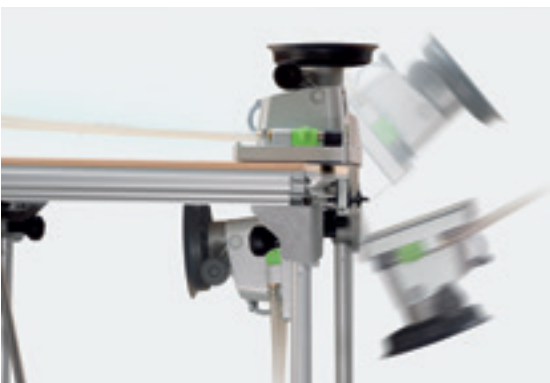





### С удвоенной силой

Для крепления больших, тяжёлых и изогнутых заготовок к насосу VAC SYS можно подключить второе зажимное приспособление.



### Комбинируется с MFT/3

Систему VAC SYS можно подсоединить к многофункциональному столу MFT 3 через специальный адаптер и опускать вниз, когда она не нужна.

Оснастка	Цена €*	№ для заказа
<b>Вакуумная тарелка</b> Все модели: для VAC SYS SE 1, VAC SYS SE 2, в картонной упаковке		
 <b>VAC SYS VT 200 x 60</b> размеры тарелки 200 x 60 мм	83,80	580064
 <b>VAC SYS VT 277 x 32</b> размеры тарелки 277 x 32 мм	124,90	580065
 <b>VAC SYS VT 275 x 100</b> размеры тарелки 275 x 100 мм	98,30	580066
 <b>VAC SYS VT D 215</b> диаметр 215 мм	98,30	580067
 <b>Вакуумный насос VAC SYS VP</b> тип привода Сеть, потребляем. мощность при 50 Гц 160 – 200 Вт, потребляем. мощность при 60 Гц 200 – 230 Вт, производ. насоса при 50 Гц 2,7 м³/ч, производ. насоса при 60 Гц 3,5 м³/ч, мин. разрежение ≥ 81%/ ≥ 810, масса 8,2 кг, в картонной упаковке	672,00	580060
 <b>Адаптер VAC SYS AD MFT 3</b> для VAC SYS SE 1, VAC SYS SE 2, для соединения зажима VAC SYS с MFT 3, в картонной упаковке	237,50	494977
 <b>Приемный клапан VAC SYS FV</b> для VAC SYS SE 1 или в комбинации VAC SYS SE 1 с VAC SYS SE 2, для выпуска воздуха из вакуумных тарелок, в картонной упаковке	91,80	580063
 <b>Вакуумный шланг D 16 x 5m VAC SYS</b> для VAC SYS Set SE 1, VAC SYS SE2, для удлинения, длина 5 м, в картонной упаковке	91,80 18,36 / 1 м	495293
 <b>Зажимное приспособление VAC SYS SE 2</b> вакуумный шланг, вакуумная тарелка VAC SYS VT 275 x 100 мм, соединительный элемент, потребляем. мощность при 50 Гц макс. 200 Вт, тип привода Сеть, потребляем. мощность при 50 Гц мин. 160 Вт, потребляем. мощность при 60 Гц 160 – 200 Вт, потребляем. мощность при 60 Гц 200 – 230 Вт, производ. насоса при 50 Гц 2,7 м³/ч, производ. насоса при 60 Гц 3,5 м³/ч, мин. разрежение ≥ 81%/ ≥ 810, масса 10,9 кг, в системнере SYS 4	551,00	580062
 <b>Систейнер с оснасткой VAC SYS VT Sort</b> для VAC SYS SE 1, VAC SYS SE 2, VAC SYS VT 200 x 60, VAC SYS VT 277 x 32, вакуумная тарелка VAC SYS VT 275 x 100 мм, в системнере SYS 3	329,90	495294

\* Рекомендованная цена изготовителя для розничной торговли в ЕС. Цены указаны в Евро без НДС. Цены уточняйте у торговых партнёров, так как они могут отличаться от рекомендаций изготовителя.

# Для повышения эффективности рабочих процессов.

## Передвижной центр.

Лучший способ организовать рабочее место — это разместить в одном центре все машинки, оснастку и даже пылеудаляющие аппараты, чтобы они всегда были под рукой, в любой момент готовые к работе. А когда нужно «передислоцироваться» в пределах мастерской, можно просто перевезти центр со всем содержимым на новое место.



### Универсальный центр UCR 1000

Набор из многофункционального табурета MFH 1000 и рабочего центра WCR 1000.

### Рабочий центр WCR 1000

Рабочий центр можно объединять не только с многофункциональным табуретом, но и со всеми пылеудаляющими аппаратами Festool с замком T-LOC. В центре много крючков для подвешивания оснастки и машинок и места для системнеров.

### Многофункциональный табурет MFH 1000

Многофункциональный табурет — это не только прочное и удобное место для сидения, но и основание для рабочего центра WCR 1000.



### Инструментальный центр TC 3000/2

Расширяет возможности и рабочую поверхность. Кроме того системнеры до SYS3 M 237 легко убираются в запираемую тумбу.

Технические данные	WCR 1000	MFH 1000	UCR 1000	TC 3000/2
Размеры (Д x Ш x В) (мм)	–	695 x 436 x 524	–	470 x 1.070 x 960
Ширина ролика (мм)	–	32	32	–
Ø колёс (мм)	–	100	100	–
Регулируемая высота (мм)	545 – 785	–	1.031 – 1.271	–
Размер квадратных отверстий (мм)	9,2 x 9,2	9,2 x 9,2	9,2 x 9,2	–
Внутреннее расстояние между квадр.отверстиями (мм)	38	38,1	38,1	–
Масса (кг)	10,2	27	37	43



Комплект поставки		Цена €*	№ для заказа
<b>UCR 1000</b>			
	<b>UCR 1000</b> универсальный центр, многофункциональный табурет MFH 1000 (без подушки), в картонной упаковке	732,90	498966
<b>WCR 1000</b>			
	<b>WCR 1000</b> полка, полка-база, лоток для хранения, крюк для инструмента двойной, крюк универсальный двойной, стандартных крюков (длина 125 мм), перфорированные металлические пластины, крепление для системнера, в картонной упаковке	420,70	497471
<b>MFH 1000</b>			
	<b>MFH 1000</b> подушка на табурет MFH 1000 SK, монтажный комплект, в картонной упаковке	348,10	498967
<b>ТС 3000/2</b>			
	<b>ТС 3000/2</b> держатель шланга, резиновый коврик, в картонной упаковке	694,80	583881
<b>Оснастка</b>			
	<b>Установочные элементы, комплект WCR 1000 PF 2x</b> для WCR 1000, UCR 1000, установочные элементы, 2 шт. вкл. шурупы, в упаковке для торговых стендов	13,10	497476
	<b>Крюк для торгового стенда LWH HSK-A</b> для рабочего центра WCR 1000, MFH 1000, UCR 1000, для подвешивания шлифков HSK-A 80x130, HSK-A 80x200 и HSK-A 115x226, не подходит для шлифка HSK-A 80x400, защитное покрытие предотвращает повреждение, размеры длина x ширина 38,1 x 38,1 мм, в картонной упаковке	35,10	498968
	<b>Крюк для инструмента WCR 1000 WH</b> для WCR 1000, UCR 1000, для навешивания 2 инструментов, в качестве держателя шланга, в картонной упаковке	60,20	497474
	<b>Крючок WCR 1000 SHQ</b> для WCR 1000, UCR 1000, стандартный крюк для крепления на торговом стенде, в упаковке 6 шт., в упаковке для торговых стендов	22,40	497475
	<b>Держатель для окрасочного пистолета WCR 1000 LPH</b> для рабочего центра WCR 1000, держатель для одного пистолета-краскораспылителя, для крепления в профилированном пазу рабочего центра WCR 1000, 2 гайки, 2 квадратные гайки, размеры (Д x Ш x В) 148 x 76 x 60 мм, масса 0,5 кг, в картонной упаковке	27,80	498361
	<b>Полка-база WCR 1000 AB</b> для WCR 1000, UCR 1000, большое основание для мелких деталей, коробок со шлифовальными материалами, шурупами и т. д., в картонной упаковке	46,00	497477
	<b>Задняя стенка ТС 3000 RW</b> для инструментального центра ТС 3000, ТС 3000/2 включая 10 подвесных крючков, размеры длина x ширина 990 x 340 мм, в картонной упаковке	171,10	452986
	<b>Держатель инструмента WHR/D-TC</b> для ТС 2000, ТС 3000, ТС 3000/2, для надежного и удобного размещения двух электро- или пневмоинструментов одновременно, в картонной упаковке	56,90	493415
	<b>Держатель шланга TC-SH</b> для ТС 2000, ТС 3000, ТС 3000/2, для дооснащения ТС 3000, в картонной упаковке	61,40	487304
	<b>Блок подготовки воздуха VE-TC 3000</b> для ТС 2000, ТС 3000, для подачи сжатого воздуха к пылеудаляющим аппаратам СТ 22/33 и SR 151, SR 200 в исполнении LE, в картонной упаковке	468,30	454808

\* Рекомендованная цена изготовителя для розничной торговли в ЕС. Цены указаны в Евро без НДС. Цены уточняйте у торговых партнёров, так как они могут отличаться от рекомендаций изготовителя.

## Больше свободы передвижения.

### Блок энергообеспечения/пылеудаления и поворотная консоль.

Большая зона действия и централизованное управление: при использовании блока энергообеспечения/пылеудаления EAA и консоли ASA. Они обеспечивают лёгкий доступ к инструментам, подачу питания и автоматическое пылеудаление. Для повышения мобильности и эффективности работы.



#### Поворотная консоль

##### ASA 5000 ASA 6000

Увеличенная зона действия 39–84 кв.м, большая подвижность обеспечивается двухшарнирной конструкцией ASA 5000/6000.

#### Блок энергообеспечения/ пылеудаления

##### EAA

Блок EAA можно монтировать на потолке, стене или поворотной консоли. К нему можно одновременно подсоединять два электро- или пневмоинструмента прямо на корпусе.

Технические данные	ASA 5000	ASA 6000	EAA
Длина присоединительных проводов (м)	3	3	–
Вылет консоли (м)	2 x 2,5	2 x 3	–
Область применения (м²)	39 – 58	56 – 84	–
Угол наклона (°)	39 – 58	56 – 84	–
Размеры (Д x Ш x В) (мм)	–	–	516 x 580 x 367
Диапазон давления (бар)	–	–	4 – 8
Масса (кг)	92	105	13



**Быстрая смена рабочего места**





Консоли применяются там, где необходима большая зона действия. Энергообеспечение и удаление пыли осуществляется без помех для движения и именно там, где это нужно в данный момент. Таким образом, Вы получаете экономию времени и больше места в мастерской.



**Ручная настройка**

За счёт управления заслонками пылеудаление выполняется там, где используется электро- и/или пневмоинструмент.

Комплект поставки		Цена €*	№ для заказа
<b>ASA</b>	Все модели: кронштейн с двумя шарнирами и стеновой консолью, без крепежа для настенного монтажа, в картонной упаковке		
	ASA 5000 CT/SR	2.795,00	583867
	ASA 6000 CT/SR	2.924,00	583868
<b>EAA</b>			
	<b>EAA EW/DW CT/SRM/M</b> блок энергообеспечения/пылеудаления с 3 розетками на 230 В, блок подготовки сжатого воздуха с 3 разъёмами (2 с подачей и 1 без подачи масла), держатель шлифовального материала, в картонной упаковке	1.728,00	583821





Оснастка		Цена €*	№ для заказа
	<b>Комплект для настенного монтажа EAA-W-EU</b> для блока энергообеспечения/пылеудаления (модель с 2009 г.), комплекты проводов 4 м, пневматический шланг 4 м, алюминиевая труба с присоединительной муфтой с байонетным замком, монтажный комплект для блока энергообеспечения/пылеудаления, в картонной упаковке	310,50	495889
	<b>Поворотная консоль</b> Все модели: для пылеудаляющих аппаратов CT и SRM, с кабель-каналом, кронштейн с двумя шарнирами и стеновой консолью, без крепежа для настенного монтажа и привода Сеть, длина присоединительных проводов 3 м, в картонной упаковке		
	ASA 5000 CT/SR вылет консоли 2 x 2,5 м, область применения 39 – 58 м², масса 92 кг, угол наклона 39 – 58°	2.795,00	583867
	ASA 6000 CT/SR вылет консоли 2 x 3 м, область применения 56 – 84 м², масса 105 кг, угол наклона 56 – 84°	2.924,00	583868
	<b>Блок энергообеспечения EAA CT 26/36/48</b> для CT 26/36/48, для соединения пылеудаляющего аппарата CT с блоком энергообеспечения или консолью, в картонной упаковке	66,70	496143
	<b>IAS 3 шланг</b> на с. 126		

\* Рекомендованная цена изготовителя для розничной торговли в ЕС. Цены указаны в Евро без НДС. Цены уточняйте у торговых партнёров, так как они могут отличаться от рекомендаций изготовителя.

## plug it.

### Один сетевой кабель для всех инструментов.

Разъемы типа plug it – это не только практичность, удобство и оперативность, но и необыкновенная экономичность. В случае обрыва кабеля – самой распространенной причины отказа электроинструмента – Вы сократите время простоя, так как кабель Festool не связан с внутренним устройством машинки: просто вставьте другой кабель – и продолжайте работать. Без существенного ремонта, и иногда даже без простоя. Само собой, Вы можете дооснастить инструменты, не имеющие разъема «plug it», этой удобной опцией.

Оснастка plug it		Цена €* €	№ для заказа
<b>Кабель plug it</b> Все модели: в упаковке для торговых стендов			
	<b>H05 RN-F-4</b> кабель с резиновой изоляцией, длина 4 м	22,10 5,53 / 1 м	203914
	<b>H05 RN-F-4/3</b> кабель с резиновой изоляцией, в упаковке 3 шт., длина 4 м	43,00 3,58 / 1 м	203935
	<b>H05 RN-F-5,5</b> кабель с резиновой изоляцией, длина 5,5 м	24,20 4,40 / 1 м	203899
	<b>H05 RN-F-7,5</b> кабель с резиновой изоляцией, длина 7,5 м	27,00 3,60 / 1 м	203920
	<b>H05 RN-F-10</b> кабель с резиновой изоляцией, длина 10 м	34,80 3,48 / 1 м	203937
	<b>H05 RN-F-4 PLANEX</b> для шлифмашин для стен и потолков PLANEX LHS 2 225 EQ, PLANEX 225 EQ, PLANEX LHS-E 225 easy, кабель с резиновой изоляцией, за счёт удлиненного защитного колпачка кабеля хорошо подходит для использования с PLANEX LHS 225, напр., для шлифования поверхностей при сухой отделке, длина 4 м	22,90 5,73 / 1 м	203929
	<b>H05 BQ-F-4</b> зеленый кабель с резиновой изоляцией, длина 4 м	31,10 7,78 / 1 м	203921
	<b>H05 BQ-F-7,5</b> зеленый кабель с резиновой изоляцией, длина 7,5 м	40,70 5,43 / 1 м	203922
<b>Комплект переоснащения plug it</b> Все модели: в упаковке для торговых стендов			
	<b>UBS-PUR 360 plug it 240 V</b> Для RS1, RS 1 C, DX 93, RO 150/RO2, RAS 115, BF 1, PS 200/PS/2, KF 4, длина 360 мм	21,40	491144
	<b>UBS-PUR 420 plug it 240 V</b> Для RS 2, RS 3, RS 400/ RS 4, DS 400, ES 125, OF 1000, OF 900, ATF 55, AT 65, AP 55, AP 65, EHL 65, длина 420 мм	21,40	491145

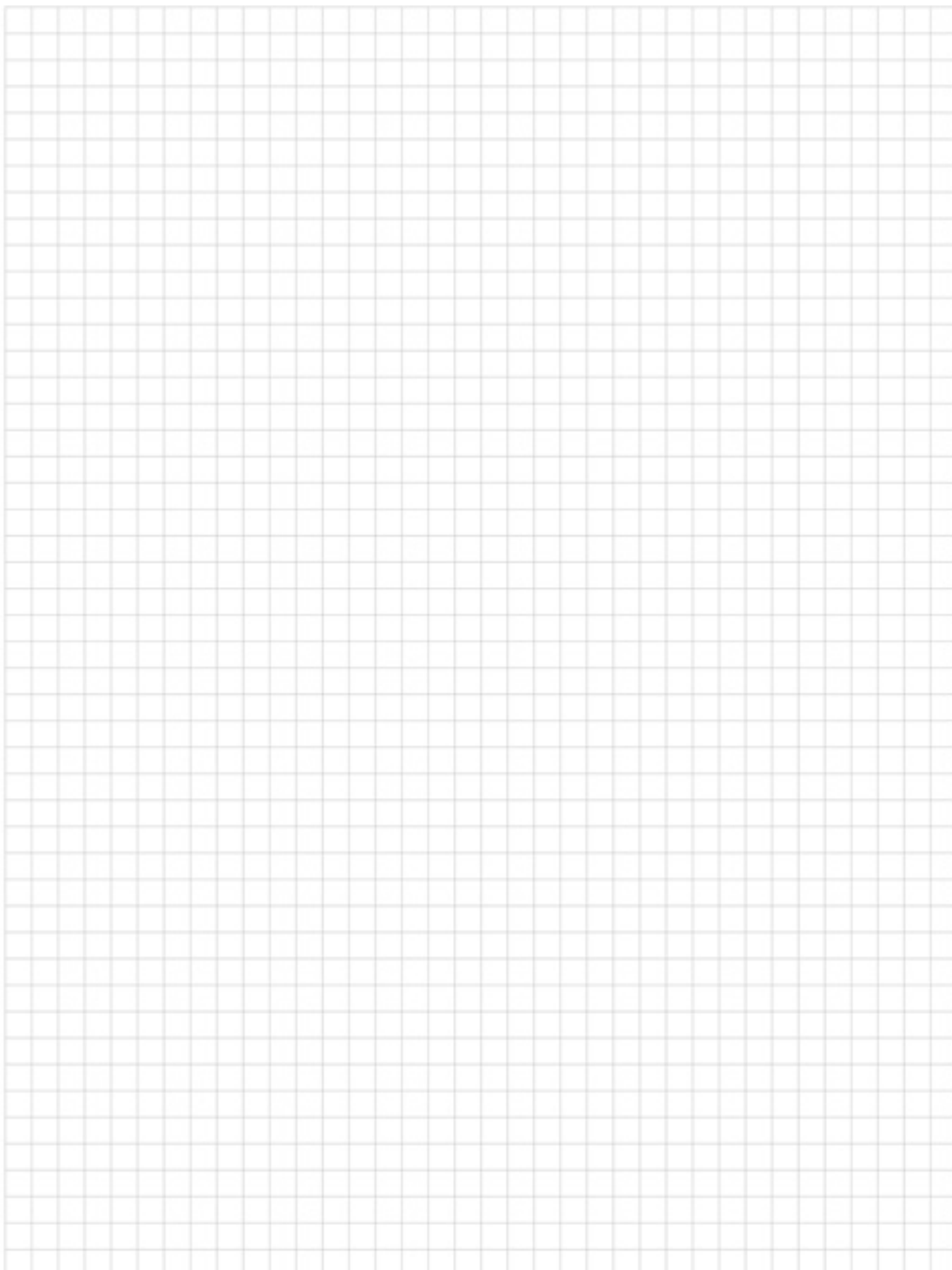



# Добро пожаловать в лигу любителей Festool.

## Футболка

Мужская спортивная футболка из ультралёгкого, быстро сохнущего, дышащего материала синего цвета с зелёными вставками и светоотражающим элементом на спине.



### № для заказа

Материал: 100% полиэстер, 140 г/м<sup>2</sup>

S	204002
M	204003
L	204004
XL	204005
XXL	204006
XXXL	204007



## Спортивная сумка

Прочная спортивная сумка с большим основным отделением, множеством практичных карманов, усиленным дном и регулируемым ремнём для переноски.

### № для заказа

Размер основного отделения  
50 x 30 x 30 см объём ок. 45 л

498494



## Толстовка

Современная толстовка в модном меланжевом стиле. Эта мужская прогулочная куртка выполнена из тонкого трикотажа в сочетании с софтшеллом.

### № для заказа

Материал: вязаный флис и софтшелл из полиэстера с технологией Anti-odour (260 г/м<sup>2</sup>)

Толстовка SJ-FT1 S	204008
Толстовка SJ-FT1 M	204009
Толстовка SJ-FT1 L	204010
Толстовка SJ-FT1 XL	204011
Толстовка SJ-FT1 XXL	204012
Толстовка SJ-FT1 XXXL	204013



## Систейнер<sup>3</sup> XXS

Из прочного пластика АБС, стыкуемый, с замком T-LOC. Для бит, визитных карточек и любых мелких деталей.

### № для заказа

Размеры 30 × 105 × 65 мм	
Сделано в Германии	
Серый	205398
Синий	205399



## Рулетка

Прочная 5-метровая металлическая рулетка с зажимом-держателем на ремень и механизмом автоматического сматывания.

### № для заказа

Удобное обращение благодаря кнопке фиксатора и сдвижной крючок на конце для повышения точности.	205182
---	--------



## Строительные маркеры Pica

Наши строительные маркеры Pica «Сделаны в Германии», и каждый мастер найдёт нужный для себя: ведь возможности их использования безграничны, будь то универсальный Pica «S», пишущий практически по любой поверхности, или специальный плотницкий механический карандаш Pica «L».

### № для заказа

Графический маркер MAR Pica S	204147
Графический маркер MAR Pica L	205278

## Перочинный нож Victorinox

фирменный перочинный нож Victorinox с 12 функциями, например 2 лезвиями, пилкой по дереву и отвёрткой

### № для заказа

Идеальный спутник по жизни.	497898
-----------------------------	--------



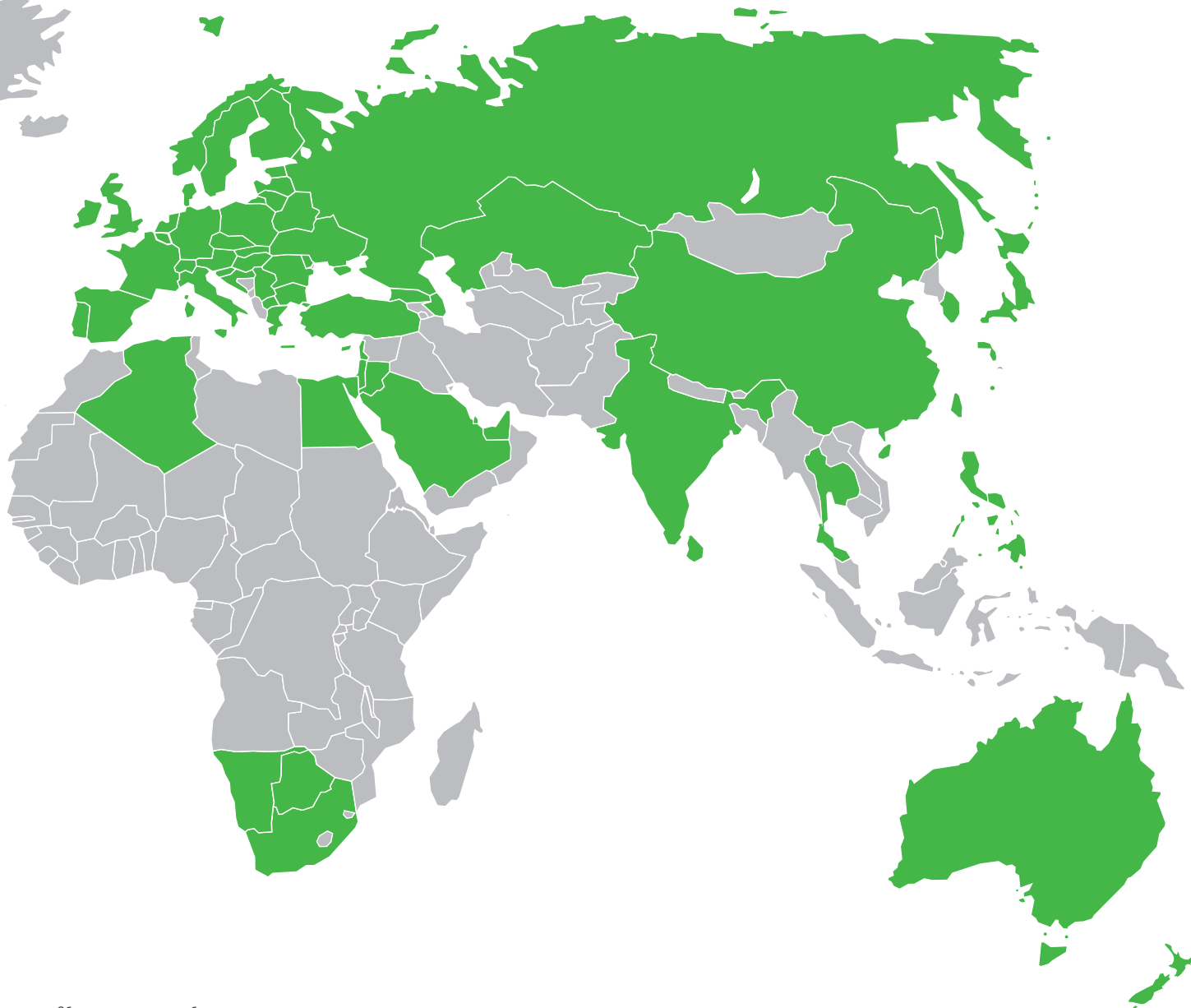

#### Общие указания по работе с каталогом:

01 Помните, что при работе с пневмо- и электроинструментами Festool, включая оснастку и расходные материалы, необходимо использовать защитные приспособления, а при обработке опасных для здоровья материалов — надевать средства индивидуальной защиты. Информацию по этому вопросу Вы можете получить, ознакомившись с инструкциями по технике безопасности или обратившись в нашу сервисную службу.

02 Приведённые в каталоге данные по обработке, такие как количественные данные, экономия времени, производительность и т. п., являются средними значениями. Эти данные существенно зависят от обрабатываемых материалов и могут отличаться от указанных. Изготовитель не гарантирует, что эти значения будут достигнуты в каждом отдельном случае. С вопросами обращайтесь в представительство компании Festool.

03 Указанная в каталоге масса машинок — это, как правило, масса готовой к эксплуатации машинки с серийно поставляемой насадкой, но без кабеля, оснастки и расходных материалов. Необходимо учитывать, что фактическая масса может отличаться от указанной в каталоге в зависимости от вида насадки, аккумулятора, оснастки и прочих дополнительно используемых деталей.

04 Права на правовую охрану всех товарных знаков, патентов и прочих результатов умственного труда в экономике принадлежат их обладателям, даже если на это нет явных указаний в связи с каким-либо из названных прав. Воспроизведение в тексте данного каталога общеупотребительных названий, наименований торговых фирм и товаров и пр., даже без особого обозначения, не является основанием для предположений, что такие наименования, охраняемые правами на товарные знаки, можно рассматривать как свободные и использовать произвольным образом любым лицом.

05 Оставляем за собой право на внесение изменений, в частности, в технические данные или спецификации, без предварительного уведомления. Отдельные характеристики могут изменяться в зависимости от экспортного исполнения.

06 Все иллюстрации имеют общий характер, и иногда на них могут быть представлены компоненты или детали, которые не входят в серийную комплектацию соответствующих инструментов. С вопросами обращайтесь в представительство компании Festool.

07 Безопасность: все представленные в данном каталоге электро- и пневмоинструменты соответствуют стандартам безопасности IEC или EN (например, IEC/EN 61 029, IEC/EN 60 745, IEC/EN 62 841, IEC/EN 60 335, EN ISO 11 148, IEC/CISPR/EN 55 014, IEC/EN 61 000).

08 Соответствие стандартам ЕС: все представленные в данном каталоге электро- и пневмоинструменты отвечают действующим европейским стандартам безопасности (например, Директиве по электрическим машинам 2006/42/ЕС, Директиве по низковольтному оборудованию 2014/35/ЕС, Директиве по электромагнитной совместимости 2014/30/ЕС, Директиве об ограничении применения опасных веществ в электрооборудовании и электронном оборудовании 2011/65/ЕС, Директиве на радиооборудование 2014/53/ЕС, Директива для оборудования, используемого во взрывоопасных средах 2014/34/ЕС).

09 Сертификация по ISO: все указанные в данном каталоге электро- и пневмоинструменты изготавливаются на наших производственных площадках, сертифицированных по DIN EN ISO 9001.

10 Логотипы «Bluetooth®» являются зарегистрированными товарными знаками Bluetooth SIG, Inc., и любое использование этих знаков компанией TTS Tooltechnic Systems AG & Co. KG и, следовательно, компанией Festool возможно только при наличии лицензии.

# Представительства Festool по всему миру.

Прошло более 90 лет, а мы по-прежнему увлечены созданием высококачественных электроинструментов. Эту увлечённость мы разделяем с нашими покупателями и фанатами марки во всём мире.

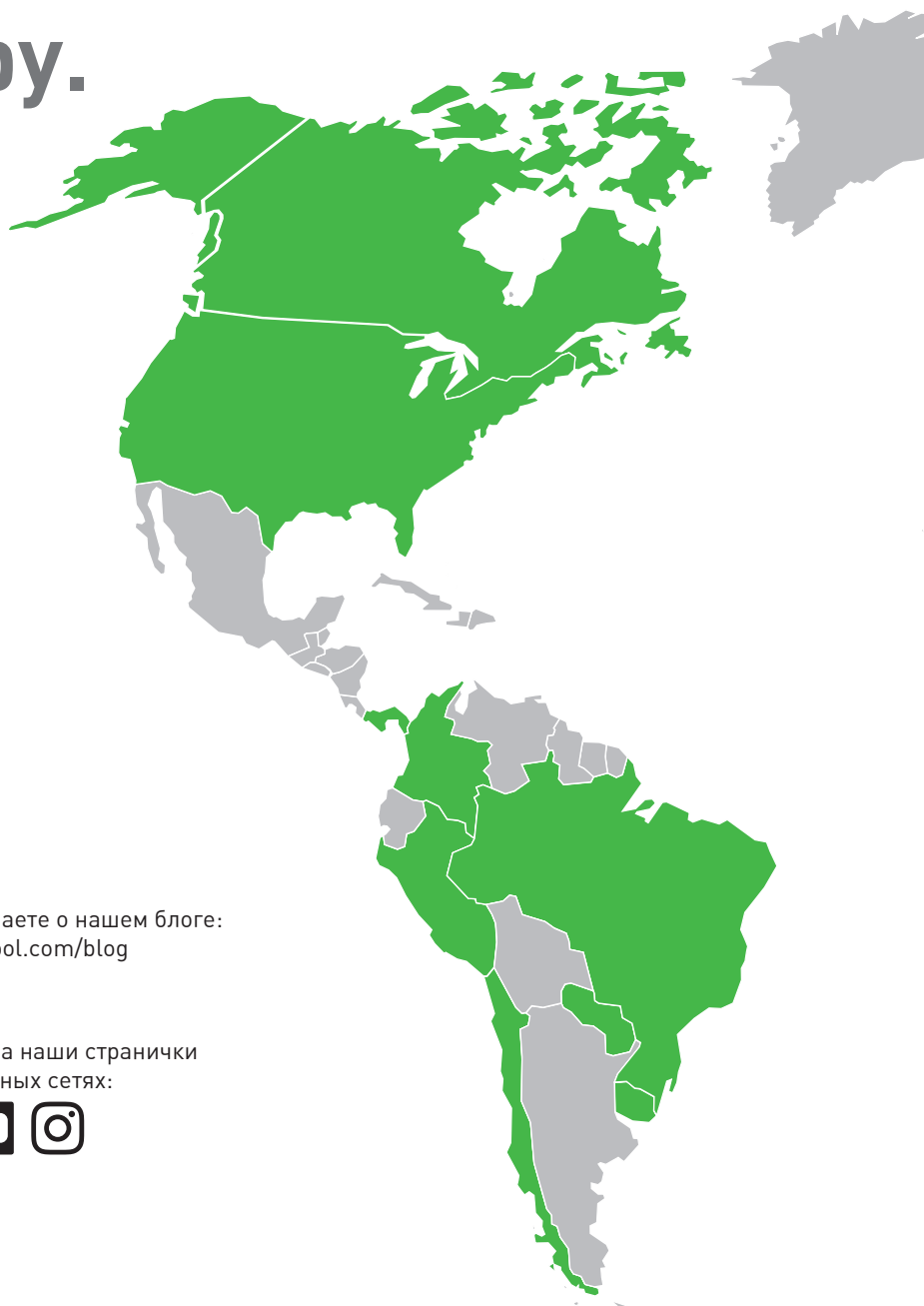

Онлайн, через мобильные приложения или в магазине.  
**Мы будем рады Вас видеть.**

Обратитесь к ближайшему дилеру:  
[www.festool.com](http://www.festool.com)

Вы уже знаете о нашем блоге:  
[www.festool.com/blog](http://www.festool.com/blog)

Скачайте наши приложения на App Store:



Зайдите на наши странички в социальных сетях:



## Код изделия

Тип изделия	Класс мощности	Вариант комплектации	В системнере	Дополнительный комплект поставки
<b>RO</b>	<b>150</b>	<b>FEQ</b>	<b>Plus</b>	<b>/ Set</b>
	Диам. тарелки, объём резервуара-пылесборника и т. д.	F Смена рабочего инструмента E Электроника B Система быстрого торможения CE Centrotec Q plug it SG Отсек для хранения шланга LE Пневматика I Bluetooth® совместимый	с системнером	Разнообразная оснастка входит в комплект поставки
			<b>В упаковке для торговых стендов.</b> Оснастка в упаковке для продажи в магазинах самообслуживания.	

# FESTOOL

## Каталог 2021

По состоянию на 01/2021, заменяет все предыдущие каталоги.

### UAB «Festool LT»

Ašigalio g. 6

LT-49142 Kaunas

Lietuva (Литва)

Тел.: +370 37 30 84 14

Эл.почта: [customerservice@festool.lt](mailto:customerservice@festool.lt)

[www.festool.lt](http://www.festool.lt)

Изменения и ошибки не исключены.

Все изображения носят общий характер.

Рекомендованная цена изготовителя для розничной торговли в ЕС.

Цены действительны от 01.01.2021 до 31.12.2021.

Цены дилера могут отличаться.

№ для заказа 069479 LT/rus



4 0 1 4 5 4 9 3 8 8 2 2 8