



## РУКОВОДСТВО ПО ЭКСПЛУАТАЦИИ

### ТРИММЕР ЭЛЕКТРИЧЕСКИЙ ELITECH

- ЭТ 800
- ЭТ 1000
- ЭТ 1200

**EAC**



## УВАЖАЕМЫЙ ПОКУПАТЕЛЬ!

Благодарим Вас за выбор продукции ELITECH! Мы рекомендуем Вам внимательно ознакомиться с данным руководством и тщательно соблюдать предписания по мерам безопасности, эксплуатации и техническому обслуживанию изделия.

Содержащаяся в руководстве информация основана на технических характеристиках, имеющихся на момент выпуска руководства.

Настоящий паспорт содержит информацию, необходимую и достаточную для надежной и безопасной эксплуатации изделия.

В связи с постоянной работой по совершенствованию изделия изготовитель оставляет за собой право на изменение его конструкции, не влияющее на надежность и безопасность эксплуатации, без дополнительного уведомления.

## СОДЕРЖАНИЕ

1. Назначение .....	4
2. Правила техники безопасности .....	4
3. Устройство триммера .....	7
4. Технические характеристики .....	8
5. Комплектация .....	8
6. Сборка и подготовка к работе .....	9
7. Эксплуатация .....	13
8. Техническое обслуживание .....	16
9. Возможные неисправности и методы их устранения .....	18
10. Транспортировка и хранение .....	18
11. Утилизация .....	19
12. Срок службы .....	19
13. Гарантия .....	19

## 1. НАЗНАЧЕНИЕ

Триммер электрический предназначен для кошения травы на приусадебных и дачных участках, в парках и садах, обочинах дорог и аналогичных территориях с травяным покрытием.

Триммер обеспечивает устойчивую работу при температуре окружающей среды от +5 °С до +35°С и относительной влажности воздуха не более 80%.

Запрещается использовать триммер не по назначению.

## 2. ПРАВИЛА ТЕХНИКИ БЕЗОПАСНОСТИ

Перед эксплуатацией триммера внимательно прочитайте руководство по эксплуатации, ознакомьтесь с органами управления и правилами техники безопасности. Не выбрасывайте руководство, оно может понадобиться Вам в будущем.

Перед началом работы всегда проверяйте, что триммер правильно собран. Проверяйте правильность установки и надежность крепления всех элементов триммера, особенно катушки с леской, ножа и защитного кожуха.

Периодически проверяйте состояние катушки с леской, ножа и защитного кожуха. Все неисправные детали должны быть заменены на новые. Используйте только оригинальные запасные части Elitech. Запрещается работать без защитного кожуха

Перед включением триммера удалите с обрабатываемой территории посторонние предметы (камни, ветки, арматуру и т.д.). Используйте средства индивидуальной защиты (очки, наушники, защитную обувь и одежду). Посторонний предмет может отскочить от режущего элемента триммера и нанести серьезные травмы, если не использовать средства индивидуальной защиты.

Во время работы в радиусе 15 м. не должно находиться посторонних лиц, особенно детей. К работе с триммером не допускаются лица, не достигшие 18 лет, а также лица в состоянии алкогольного или наркотического опьянения. Не рекомендуется работать с триммером в состоянии сильной усталости или после приема медикаментов.

Работайте с триммером только в светлое время суток или при хорошем искусственном освещении.

Не оставляйте работающий триммер без присмотра. Всегда отключайте триммер, когда оставляете его без присмотра или при переходе с одного обра-

батываемого участка на другой, а также при перерывах в работе и техническом обслуживании.

Не погружайте триммер в воду или другую жидкость – это может привести к коррозии деталей триммера и удару электрическим током.

Запрещается подключать триммер к электросети, используя удлинитель с неисправным электрокабелем. Периодически проверяйте состояние электрокабеля триммера и удлинителя с целью выявления повреждений или обрывов.

При работе с триммером следите, чтобы электрокабель удлинителя не попал под режущую головку.

При повреждении электрокабеля немедленно отключите триммер от электросети.

Запрещается работать с триммером в дождь. Это может привести к поломке триммера или поражению электрическим током.

Любой вид ремонта триммера, кроме чистки, должен производиться в авторизованном сервисном центре Elitech.

### Критерии предельного состояния

**Внимание!** При возникновении посторонних шумов при работе триммера, повреждений изоляции электрокабелей, механических повреждений корпуса необходимо немедленно выключить триммер и обратиться в авторизованный сервисный центр для устранения неисправностей.

### ИСПОЛЬЗОВАНИЕ УДЛИНИТЕЛЯ

В таблице 1 приведены параметры удлинителя в зависимости от его длины. В случае, если сечение проводов удлинителя неизвестно, необходимо выбирать удлинитель с заведомо большим сечением проводов.

Таблица 1

Минимальное сечение медных проводов электрокабеля удлинителя, применяемых при напряжении 230В.			
Длина удлинителя, м	до 50	50-100	более 100
Сечение проводов, мм <sup>2</sup>	0,75	1,5	2,5

## Используемые предупреждающие символы



Используйте средства защиты органов зрения и слуха.



Используйте защитные перчатки



Используйте специальную защитную обувь



Прочитайте руководство по эксплуатации



Очистите обрабатываемый участок от посторонних предметов (камни, стекла, ветки). Попав под триммерную головку, они могут вылететь с большой скоростью.



Во время работы в радиусе 15 метров не должно находиться посторонних людей.

### 3. УСТРОЙСТВО ТРИММЕРА

Модель: ЭТ 800

Модель: ЭТ 1000  
ЭТ 1200

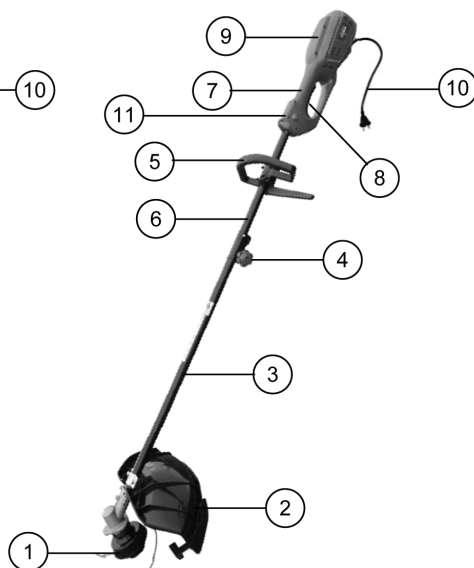
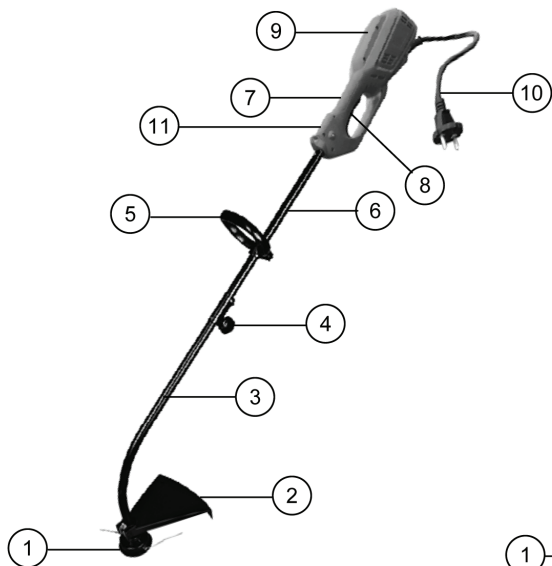

- 1 – шпуля с леской
- 2 – кожух защитный
- 3 – штанга нижняя половина
- 4 – муфта соединительная
- 5 – рукоятка дополнительная
- 6 – штанга верхняя половина

- 7 – рукоятка основная
- 8 – выключатель
- 9 – электродвигатель
- 10 – электрокабель питания
- 11 – кнопка разблокировки курка

#### 4. ТЕХНИЧЕСКИЕ ХАРАКТЕРИСТИКИ

Таблица 2

ПАРАМЕТРЫ / МОДЕЛИ	ЭТ 800	ЭТ 1000	ЭТ 1200
Мощность, Вт	800	1000	1200
Ширина среза: леска/нож, мм	350/-	380/230	400/230
Диаметр лески, мм	2	2	2
Тип штанги	изогнутая	прямая	прямая
Тип шпули	полуавтомат	полуавтомат	полуавтомат
Напряжение сети, В	230	230	230
Габаритные размеры в упаковке, мм	1000x320x230	1000x320x230	1000x320x230
Масса, кг	4,9	5,3	5,5

#### 5. КОМПЛЕКТАЦИЯ

Триммер	– 1 шт.
Рукоятка типа «D»	– 1 шт.
Защитный кожух	– 1 шт.
Ремень наплечный	– 1 шт.
Нож 3-х лопастной (только для ЭТ 1000, ЭТ 1200)	– 1 шт.
Инструменты для сборки	– 1 комп.
Руководство по эксплуатации	– 1 шт.



## 6. СБОРКА И ПОДГОТОВКА К РАБОТЕ

### 6.1. Установка дополнительной рукоятки

Для ЭТ 800

Для ЭТ 1000, ЭТ 1200



Установите рукоятку на верхнюю половину штанги. Зафиксируйте рукоятку винтом и гайкой. Отрегулируйте положение рукоятки на штанге и затяните гайку.



Открутите четыре винта рукоятки и разъедините ее на две части.



Установите рукоятку на верхнюю половину штанги и зафиксируйте четыре винтами. Отрегулируйте положение рукоятки на штанге и затяните винты.

### 6.2. Установка защитного кожуха

Для ЭТ 800

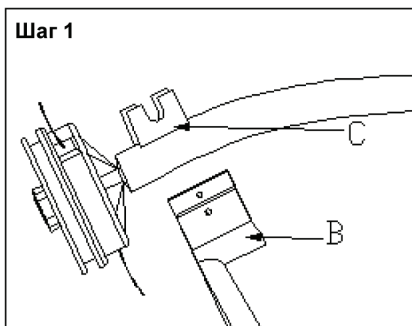

Открутите винт кожуха и установите кожух «В» на штангу, совместив отверстие в кожухе с отверстием скобы «С» на штанге.

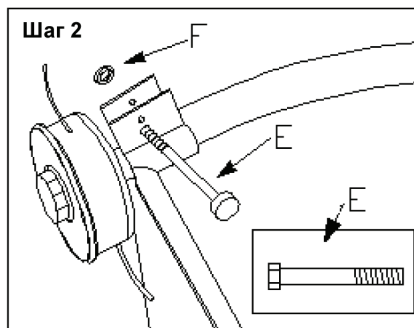

Зафиксируйте кожух винтом «Е» и гайкой «F». Снимите с ножа кожуха бумажный чехол.

Для ЭТ 1000, ЭТ 1200

Шаг 1



Открутите два винта шестигранным ключом и снимите прижимную скобу.

Шаг 2

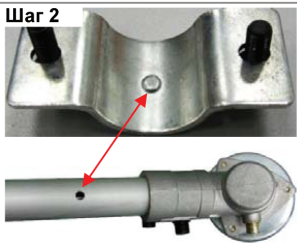

Прижмите скобу к штанге так, чтобы выступ на скобе соединился с отверстием на штанге.

Шаг 3



Прикрутите защитный кожух к скобе двумя винтами. При закручивании прижимайте скобу к штанге, чтобы выступ на скобе не выскочил из отверстия на штанге.

Шаг 4



Снимите с ножа защитного кожуха бумажный чехол. Данный нож обрезает излишек лески при ее полуавтоматической

### 6.3. Установка нижней штанги

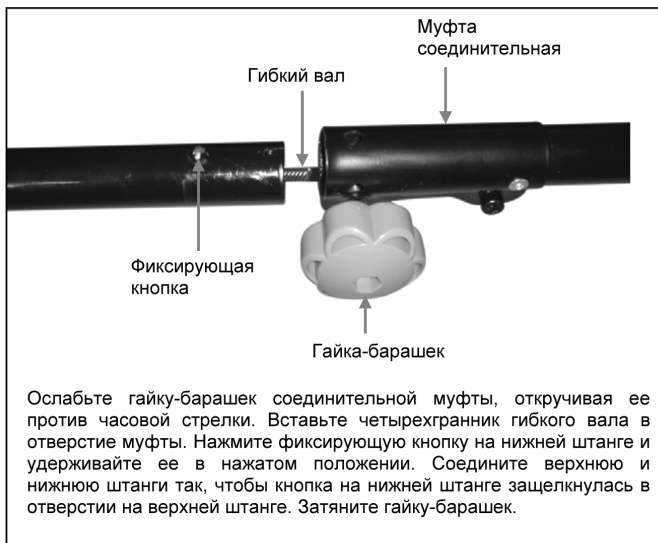

### 6.4. Установка режущей насадки Установка шпули с леской для ЭТ 800

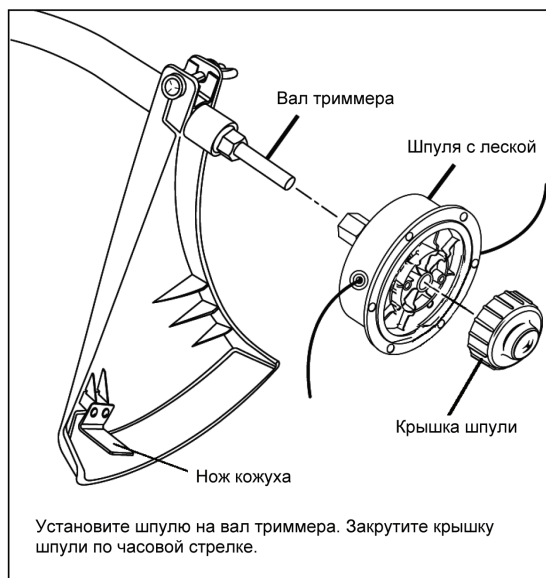

### Установка шпули с леской для ЭТ 1000, ЭТ 1200

Шаг 1



Установите защитный фланец на шлицевой вал редуктора так, чтобы технические пазы на редукторе и фланце совпали.

Шаг 2



Вставьте шестигранный ключ в технологическое отверстие между защитным фланцем и редуктором. Удерживая инструмент, закрутите триммерную шпулю против часовой стрелки до упора.

### Установка ножа для ЭТ 1000, ЭТ 1200

Шаг 1

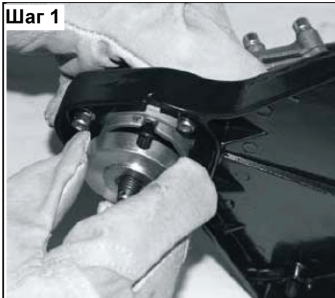

Установите защитный фланец на шлицевой вал редуктора так, чтобы технические пазы на редукторе и фланце совпали.

Шаг 2



Установите режущий нож на защитный фланец. Сверху ножа установите прижимную шайбу, затем закрутите гайку против часовой стрелки до упора. Вставьте шестигранный ключ в технологическое отверстие между защитным фланцем и редуктором. Затяните гайку при помощи комбинированного ключа

Шаг 3



Вставьте предохранительный шплинт в отверстие на вале редуктора (при его наличии).

**Примечание!** Лопasti ножа имеют двухстороннюю заточку. Если нож затупился, переверните его и установите другой стороной.

### 6.5. Подсоединение наплечного ремня



## 7. ЭКСПЛУАТАЦИЯ

### 7.1. Подключение удлинителя

Для предотвращения возможного отсоединения вилки кабеля питания триммера от разъема удлинителя используйте держатель удлинителя на тыльной стороне корпуса двигателя или зафиксируйте кабель как показано на рисунке «А».

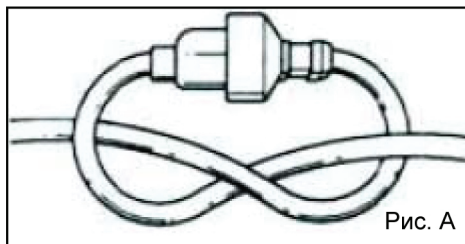

### 7.2. Запуск триммера

Подключите триммер к сети 230В.

Разблокируйте курок кнопкой разблокировки курка

Плавно нажмите на выключатель.

Кошение производите на максимальных оборотах крепко удерживая триммер двумя руками.

### 7.3. Кошение

Для кошения травы в горизонтальной плоскости держите триммер как показано на рисинке «В». Для декоративного подравнивания травы в вертикальной плоскости держите триммер как показано на рисинке «С».

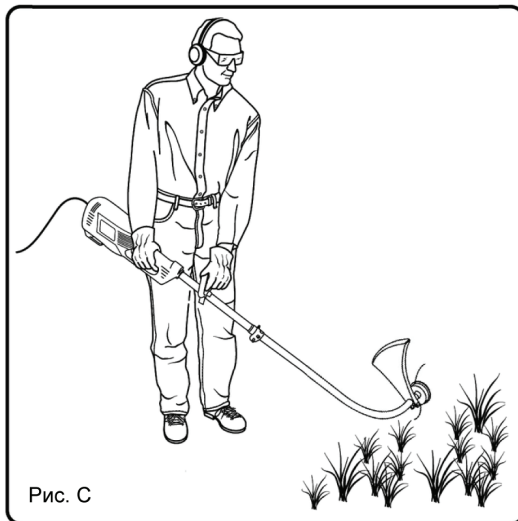
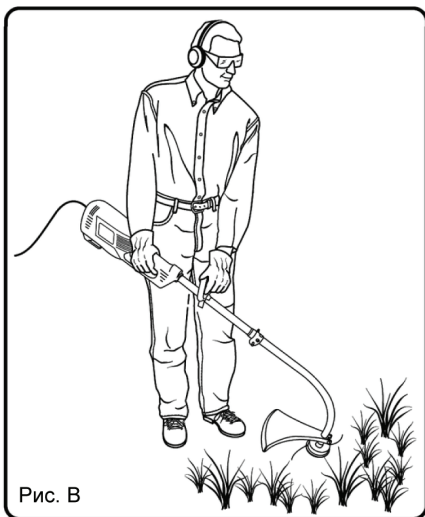

### 7.4. Регулировка длины режущей лески

Триммер комплектуется катушкой полуавтоматического действия, обеспечивающая выпуск лески без останова двигателя. Для выпуска лески необходимо слегка ударить кнопкой головки о твердую землю при работе триммера на максимальных оборотах (рис. D). Излишки лески автоматически обрежутся ножом кожура (рис. E).

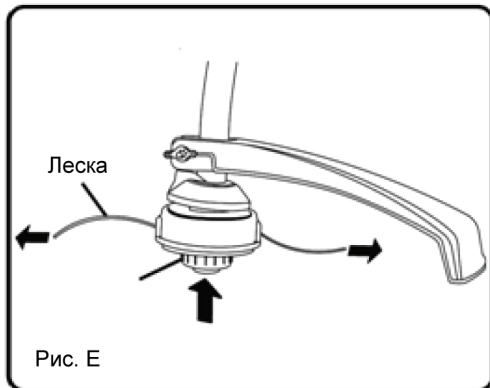
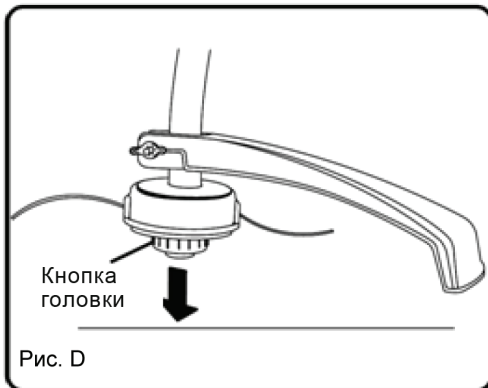

### 7.5. Меры по повышению эффективности работы

1. Держите триммер таким образом, чтобы головка с режущей насадкой была параллельна поверхности земли
2. Не перегружайте двигатель триммера (время непрерывной работы триммера должно составлять не более 15 минут, после чего необходимо сделать перерыв на 10 минут).
3. Для повышения качества кошения во время работы перемещайте триммер справа налево
4. Не косите мокрую траву после дождя или во время россы.
5. Не превышайте максимальный диаметр лески, указанный в таблице с техническими характеристиками.
6. Работайте только на максимальных оборотах двигателя.

## 8. ТЕХНИЧЕСКОЕ ОБСЛУЖИВАНИЕ

### 8.1. Замена лески на триммерной катушке

#### Шаг 1



Снимите шпулю катушки. Удалите остатки лески и очистите шпулю от травы.

#### Шаг 2

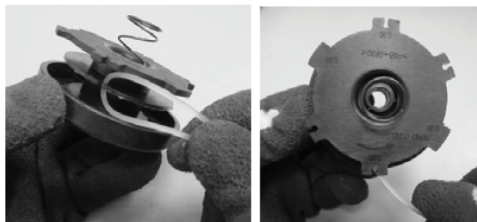

Возьмите отрезок лески диаметром 2мм длиной не более 5м, сложите его пополам. Вставьте петлю лески в паз посередине шпули. Намотайте леску на шпулю в два ручья. Направление намотки лески указано стрелкой на корпусе шпули

#### Шаг 3



Закрепите концы лески длиной 10-15 сантиметров в удерживающие пазы.

#### Шаг 4



Пропустите концы лески в выходные отверстия в корпусе шпули. Установите шпулю в корпус катушки.

### 8.2. Трехлопастной нож

После выполнения работ, а также удара ножа о твердый предмет (камень, стекло и т.д.) проверяйте его состояние. Если на ножу появились сколы, вмятины или он погнулся, замените его на новый.



### 8.3. Чистка

После выполнения работ очищайте триммер, особенно триммерную головку, от травы.

Для чистки корпуса триммера используйте мягкую ветошь и мыльный раствор. Наличие влаги в двигателе может привести к поражению электрическим током оператора или короткому замыканию. Удаляйте всю влагу с поверхности двигателя с помощью мягкой ветоши.

### 8.4. Обслуживание редуктора (только для моделей ЭТ 1000, ЭТ 1200)

Раз в три месяца необходимо проверять наличие смазки в редукторе. Для этого:

Шаг 1

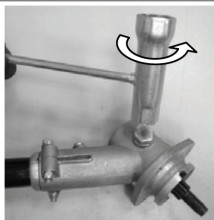

Ключом открутите против часовой стрелки болт редуктора.

Шаг 2



Проверьте через отверстие наличие смазки в редукторе. Если необходимо добавьте с помощью шприца смазку в редуктор.

Шаг 3

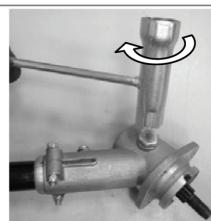

Ключом закрутите болт редуктора. Не прилагайте большое усилие при закручивании болта т.к. корпус редуктора сделан из алюминия и при сильном усилии затягивания резьба на корпусе редуктора может срезаться.

Для смазки редуктора рекомендуется использовать специальную смазку для редуктора Elitech 2006.000300.

## 9. ВОЗМОЖНЫЕ НЕИСПРАВНОСТИ И МЕТОДЫ ИХ УСТРАНЕНИЯ

Неисправность	Причина	Метод устранения
Двигатель не запускается	Триммер не подключен к электросети	Проверьте подключение вилки электрокабеля питания к разъему удлинителя и подключение вилки удлинителя к сетевой розетке.
	Триммерная головка забита травой	Очистите триммерную головку от травы.
Катушка не выпускает леску	На шпуле отсутствует леска	Заправьте в катушку новую леску
	Заклинила шпуля	Проверьте правильность намотки лески или замените катушку.
	Катушка забита травой	Очистите катушку от травы
	Износились фиксирующие зубцы катушки	Замените триммерную катушку
	Неправильно заправлена леска в катушку	Разберите катушку и заново заправьте леску в катушку.
Триммерная катушка (нож) не вращается при запуске двигателя	Неправильно собрана штанга	Разъедините штангу и заново соедините ее так, чтобы гибкие валы соединились.

## 10. ТРАНСПОРТИРОВКА И ХРАНЕНИЕ

### Транспортировка

Триммер в упаковке изготовителя можно транспортировать всеми видами крытого транспорта при температуре воздуха от минус 50 до плюс 50 °С и относительной влажности до 80% (при температуре плюс 25°С) в соответствии с правилами перевозки грузов, действующих на данном виде транспорта.

### Хранение

Триммер должен храниться в упаковке изготовителя в отапливаемом вентилируемом помещении при температуре от плюс 5 до плюс 40°С и относительной влажности до 80% (при температуре плюс 25°С).

## 11. УТИЛИЗАЦИЯ

Не выбрасывайте пилу и ее компоненты вместе с бытовым мусором. Утилизируйте пилу согласно действующим правилам по утилизации промышленных отходов.

## 12. СРОК СЛУЖБЫ

Изделие относится к бытовому классу. Срок службы 5 лет.

## 13. ГАРАНТИЯ

Гарантийный срок на товар и условия гарантии указаны в гарантийном талоне.

Сделано в Китае.

Изготовитель: ХАНЖОУ ЗЕНЕРДЖИ ХАРДВАРЕ К., ЛТД  
HANGZHOU ZENERGY HARDWARE CO.,LTD

Адрес: 8Д, №2 Неолинк Технолоджи Парк, 2630 Нанхуан роуд, Ханжоу, 310053, Китай

8D, No.2 Neolink Technology Park, 2630 Nanhuan Rd., Hangzhou, 310053, China

Уполномоченное лицо:

ООО «АСТИМПОРТ»,  
Москва, ул. Бойцовая, дом 27,  
тел 495 9255642,  
E-mail: [astimport@rambler.ru](mailto:astimport@rambler.ru)

Сертификат соответствия согласно требованиям технических регламентов

Таможенного союза № ТС RUC-CN.АЯ46.В71076

Срок действия: с 24.08.2015 по 23.08.2018

Орган по сертификации: РОСТЕСТ-Москва

Дата производства:

**8 800 100 51 57**  
Номер круглосуточной бесплатной горячей линии по РФ.  
Вся дополнительная информация о товаре и сервисных  
центрах на сайте  
**[www.elitech-tools.ru](http://www.elitech-tools.ru)**