

# DEWALT®

**ПРОФЕССИОНАЛЬНЫЙ  
ЭЛЕКТРОИНСТРУМЕНТ  
И ПРИНАДЛЕЖНОСТИ**

ИЗДАНИЕ 1 / 2021 ГОД

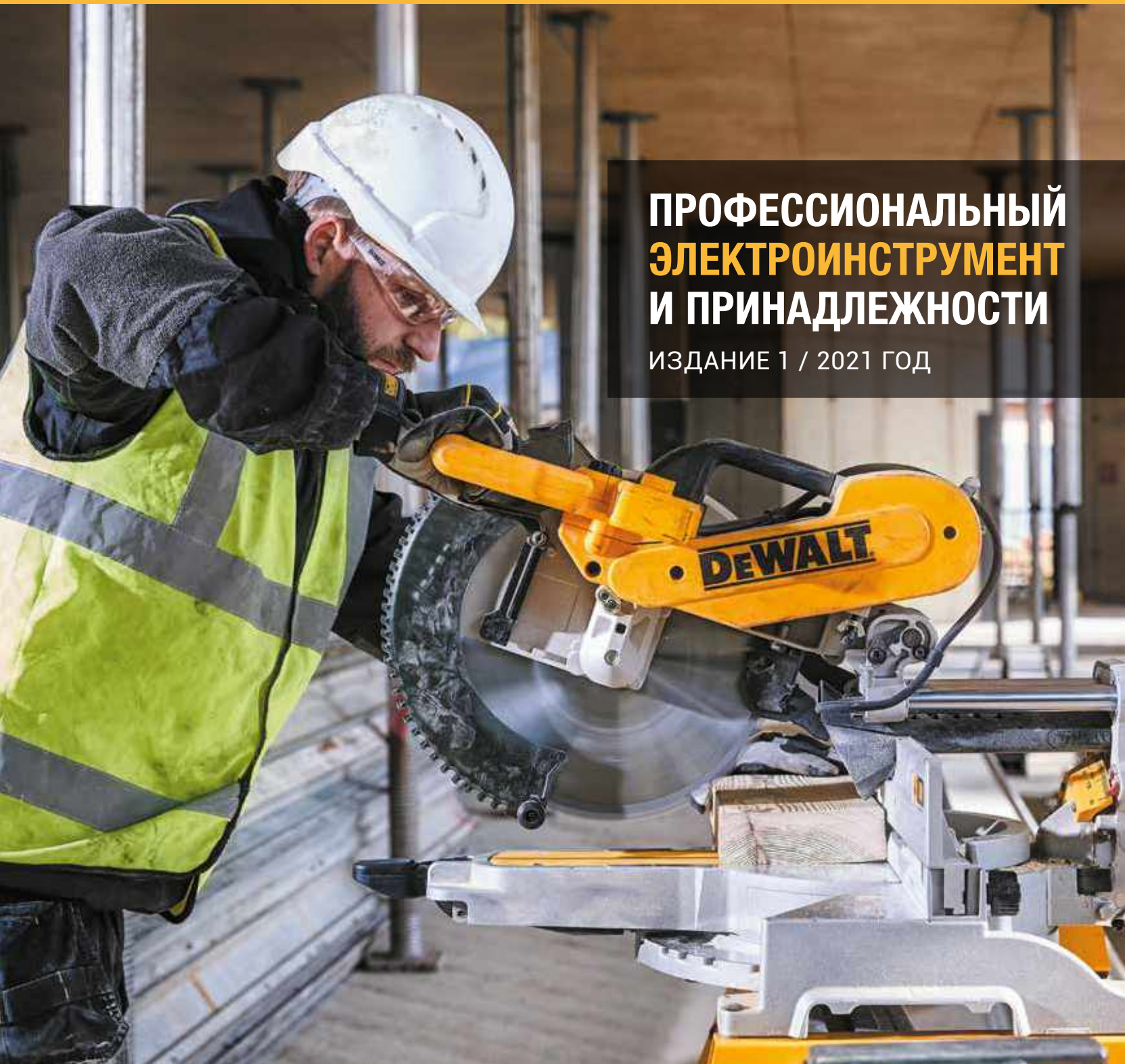

[www.DEWALT.ru](http://www.DEWALT.ru)

**ГАРАНТИЯ НАДЕЖНОСТИ.™**





**АККУМУЛЯТОРНЫЙ  
ИНСТРУМЕНТ**

**06**



**ПЕРФОРАТОРЫ**

**62**



**УШМ (БОЛГАРКИ)**

**84**



**ПИЛЫ И ЛОБЗИКИ**

**104**

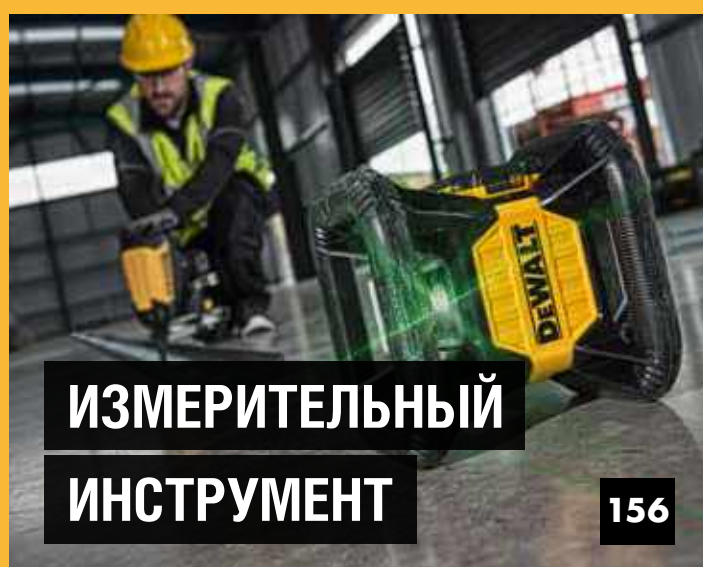

**ИЗМЕРИТЕЛЬНЫЙ  
ИНСТРУМЕНТ**

**156**

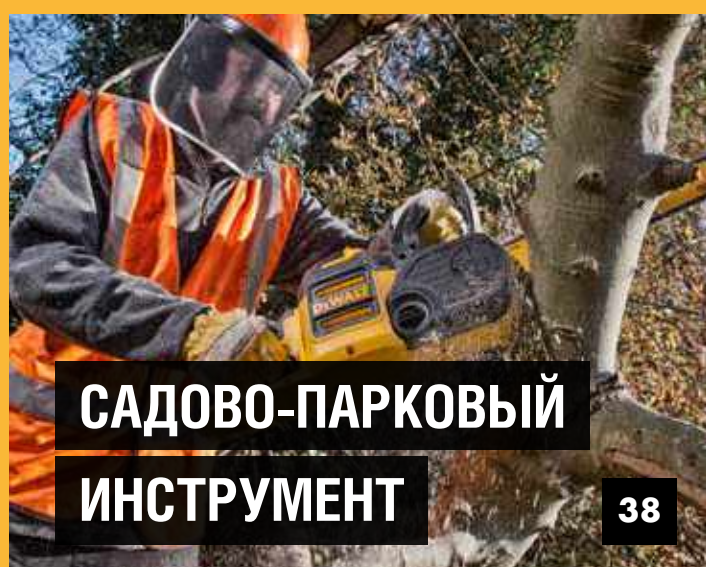

**САДОВО-ПАРКОВЫЙ  
ИНСТРУМЕНТ**

**38**

## **НОВИНКИ**



**DCD701D2**

**28**



**DCH263N**

**18**



**DCW604N**

**19**



**DCG200NT**

**10**



**DW735**

**147**

# СОДЕРЖАНИЕ

Аккумуляторные инструменты XR FlexVolt .....	<b>06</b>
Аккумуляторные инструменты 18V .....	<b>14</b>
Аккумуляторные инструменты 12V .....	<b>28</b>
Зарядные устройства и аккумуляторы .....	<b>34</b>
Садово-парковый инструмент.....	<b>41</b>

Шуруповерты и гайковерты .....	<b>41</b>
Дрели и миксеры .....	<b>42</b>
Дрели для алмазного сверления.....	<b>60</b>
Перфораторы SDS-Plus / SDS-Max.....	<b>62</b>
Отбойные молотки SDS-Plus / SDS-Max / HEX .....	<b>67</b>
Угловые шлифовальные машины .....	<b>84</b>
Пилы и лобзики .....	<b>104</b>
Многофункциональный инструмент .....	<b>140</b>
Фрезеры и рубанки .....	<b>145</b>
Шлифовальные машины.....	<b>149</b>
Пистолеты горячего воздуха .....	<b>155</b>
Измерительный инструмент .....	<b>156</b>
Промышленные пылесосы .....	<b>162</b>
Системы хранения.....	<b>164</b>



DEWALT®

XR FLEX  
VOLT™СВОБОДА | МОЩНОСТЬ  
АККУМУЛЯТОРНОГО | СЕТЕВОГО ИНСТРУМЕНТА

## ЧТО ТАКОЕ XR FLEXVOLT?

XR FLEXVOLT это серия инструментов 54 В, позволяющая пользователю значительно повысить производительность и продолжительность рабочего цикла. Профессиональные пользователи отныне могут выполнять тяжёлые строительные работы без необходимости подключения инструмента к электросети.

Благодаря XR FLEXVOLT Вы можете иметь целый ряд портативных аккумуляторных инструментов мощностью 54 В, независимых от наличия рядом источника питания 220 В. DeWALT XR FLEXVOLT - единственный аккумулятор на рынке, способный автоматически переключаться с напряжения 54 В на 18 В, что делает его совместимым со всеми существующими XR-инструментами 18 В.



18V 54V

## БЕЗ ПРОВОДОВ. БЕЗ КОМПРОМИССОВ

По сравнению с сетевым инструментом, даже самая эффективная аккумуляторная система это всегда компромисс между размерами продукта и его мощностью.

DeWALT позволяет эффективнее использовать потенциал аккумуляторных технологий, представляя аккумуляторные инструменты без единого компромисса. Мощность, присущая сетевому инструменту, и все преимущества аккумуляторного инструмента (отсутствие провода, портативность) были воплощены в новой линейке

XR FLEXVOLT 54 В инструмента, позволяющей пользователю значительно повысить производительность и продолжительность рабочего цикла. Профессиональные пользователи отныне могут выполнять тяжёлые строительные работы без необходимости подключения инструмента к электросети.

BRUSHLESS

Все инструменты XR FLEXVOLT оснащены бесщёточными двигателями последнего поколения

54V XR FLEX  
VOLT

18V XR

Совместим

АККУМУЛЯТОР

54V XR FLEX  
VOLT

FLEXVOLT



18V 54V

DeWALT предлагает удобное и выгодное решение.

Аккумулятор XR FLEXVOLT совместим со всей линейкой инструмента 54 В и со всем существующим инструментом серии XR 18 В. Отныне пользователи могут использовать все необходимые электроинструменты (дисковые пилы, дрели-шуруповёрты, настольные пилы, перфораторы, пилы Alligator, ударные винтовёрты ит.д.) в единой аккумуляторной системе.





АККУМУЛЯТОРНЫЙ ИНСТРУМЕНТ

BRUSHLESS

• Двухскоростной редуктор	• Трёхскоростной редуктор	• Предохранительная муфта	• Регулировка без ключа	• Электронная регулировка числа оборотов
• Светодиодная подсветка	• Быстрозажимной патрон	• Три режима работы	• Два режима работы (сверление с ударом, долбление)	• Два режима работы (сверление, сверление с ударом)
• Поддержание постоянного числа оборотов	• Эргономичная рукоятка	• Блокировка шпинделя	• Угольные щётки	• Тангенциальный (импульсный) удар
• Реверс	• Пылеудаление	• Диск пилы в комплектации	• Чемодан в комплектации	• Маятниковый ход
• Подача воды	• Тормоз диска	• Работает не на бензине	• Электронный плавный пуск	• Быстросъемный патрон SDS-plus
• Совместимость с системой Air Lock DEWALT	• Аккумулятор в комплектации	• 2 аккумулятора в комплектации	• Питание от электросети или от аккумуляторов	• Зарядное устройство

DGG414N



**УГЛОВАЯ ШЛИФМАШИНА**

Макс. диаметр диска	125 мм
Мощность (эквивалент сетевой)	1500 Вт
Частота вращения	9000 мин <sup>-1</sup>
Резьба шпинделя	M14
Количество резцов на одном заряде (20 мм стальной профиль)	150 резцов
Вес	2,9 кг

- Мощность, выдаваемая шлифмашиной эквивалентна сетевым аналогам мощностью 1500 Вт
- Моментальная остановка диска при выключении инструмента, а так же электронная система защиты от обратного удара при заклинивании оснастки
- Плавный пуск
- Быстрозажимная гайка-фланец позволяет быстро сменить диск без использования инструментов



54V XR FLEX VOLT



DGG418N



**УГЛОВАЯ ШЛИФМАШИНА**

Макс. диаметр диска	125 мм
Развиваемая мощность с батарей:	
6Ач	2000 Вт
9Ач	2300 Вт
Частота вращения	9000 мин <sup>-1</sup>
Резьба шпинделя	M14
Количество резцов на одном заряде (20 мм стальной профиль)	150 резцов
Вес	2,9 кг

- Мощность, выдаваемая шлифмашиной эквивалентна сетевым аналогам мощностью 2000 Вт (с батарей 6Ач)
- Моментальная остановка диска при выключении инструмента, а так же электронная система защиты от обратного удара при заклинивании оснастки
- Плавный пуск
- Быстрозажимная гайка-фланец позволяет быстро сменить диск без использования инструментов



54V XR FLEX VOLT



КОМПЛЕКТАЦИЯ: защитный кожух, антивибрационная рукоятка, поставляется без аккумуляторов и зарядного устройства.



DGS576N



**ДИСКОВАЯ ПИЛА**

Диаметр диска	190 мм
Макс. глубина реза (90°)	61 мм
Макс. глубина реза (45°)	43 мм
Угол наклона	57°
Частота вращения	5800 мин <sup>-1</sup>
Вес	3,7 кг

КОМПЛЕКТАЦИЯ: пильный диск, параллельный упор, спецключ, переходник для подключения пылесоса, поставляется без аккумуляторов и зарядного устройства.

DGS577N



**ДИСКОВАЯ ПИЛА**

Диаметр диска	190 мм
Посадочный диаметр диска	"Ромб"
Макс. глубина реза (90°)	65 мм
Макс. глубина реза (45°)	50 мм
Угол наклона	до 53°
Частота вращения	5800 мин <sup>-1</sup>
Вес (без аккумулятора)	5 кг

КОМПЛЕКТАЦИЯ: пильный диск, боковой крюк, переходник для пылесоса, поставляется без аккумуляторов и зарядного устройства.

DGS520NT



**ПОГРУЖНАЯ ДИСКОВАЯ ПИЛА**

Частота вращения	1750 - 5000 мин <sup>-1</sup>
Диаметр диска	165 мм
Исполнение пилы	правое
Максимальная глубина пропила	55 мм
Материал подошвы	алюминий
Угол наклона диска	до 47°
Вес:	5,5 кг

КОМПЛЕКТАЦИЯ: пильный диск, чемодан T-STAK, поставляется без аккумуляторов и зарядного устройства.

DGN333NT

30 MM

**ТРЕХРЕЖИМНЫЙ ПЕРФОРАТОР SDS-PLUS**

Энергия удара (ЕРТА)	3,5 Дж
Частота вращения	1000 мин <sup>-1</sup>
Частота ударов	4480 мин <sup>-1</sup>
Кол-во отверстий просверленных на одном заряде (батарея 6,0 Ач)	
(18 мм x 80 мм)	66
(10 мм x 80 мм)	137
Макс. диаметр сверления в бетон	30 мм
Вес	4,6 кг

КОМПЛЕКТАЦИЯ: боковая рукоятка, ограничитель глубины сверления, кейс TSTAK, поставляется без аккумуляторов и зарядного устройства.

DGN417NT

32 MM

**ТРЕХРЕЖИМНЫЙ ПЕРФОРАТОР SDS-PLUS**

Энергия удара (ЕРТА)	4,5 Дж
Частота вращения	820 мин <sup>-1</sup>
Частота ударов	4700 мин <sup>-1</sup>
Макс. диаметр сверления в бетон	32 мм
Макс. диаметр сверления коронкой	125 мм
Вес	4,8 кг

КОМПЛЕКТАЦИЯ: боковая рукоятка, БЗП патрон, SDS+ патрон, ограничитель глубины сверления, кейс TSTAK, поставляется без аккумуляторов и зарядного устройства.

- Лучшее соотношение мощности и веса в своем классе
- Светодиодная подсветка, прорези в защитном кожухе, система сдува пыли - обеспечивают превосходную видимость линии реза
- XR FLEXVOLT аккумулятор обеспечивает выполнение приблизительно 339 резцов (брус 50 x 100 мм) на одной зарядке аккумулятора и поддержание стабильно высокой мощности
- Подошва пилы совместима с направляющими шинами DEWALT



- Пила с высоким крутящим моментом
- Левостороннее расположение диска
- Система сдува пыли обеспечивает превосходную видимость линии реза
- Быстрая и удобная регулировка угла наклона подошвы и глубины резания без ключа
- Крюк для подвешивания пилы к заготовке
- XR FLEXVOLT аккумулятор обеспечивает выполнение приблизительно 170 резцов (брус 50 x 200 мм)



- Оптимальный набор для выполнения различных задач по сборке мебели и ремонту
- Компактный дизайн обеспечивает удобство работы в узких местах
- Лёгкий вес набора делает пользователя мобильным, снижая его усталость и увеличивая производительность
- Электронная регулировка скорости при помощи триггера



- Производительность перфоратора эквивалентна сетевому перфоратору с энергией удара 3,5 Дж и максимальным диаметром сверления в бетон 30 мм
- 3 режима работы: сверление с ударом, сверление без удара, долбление
- Низкий в своем классе уровень вибрации, 8,7 м/с<sup>2</sup>, позволяет отложить время наступления усталости
- Встроенная система пылеудаления
- Возможность выполнять до 60 отверстий (18 x 80 мм) на одной зарядке аккумулятора



- Система Wireless Tool Control. Автоматическое сопряжение с пылесосом DCV586N. Пылесос включается одновременно с включением инструмента
- Высокоскоростной бесщёточный двигатель "BRUSHLESS" обеспечивает высокую производительность при экономичном расходе энергии батареи
- Низкий в своем классе уровень вибрации, 10 м/с<sup>2</sup>, позволяет отложить время наступления усталости
- Быстрозажимной 13 мм патрон в комплекте позволяет расширить сферу применения инструмента.
- Возможность выполнять до 80 отверстий (18 x 80 мм) на одной зарядке аккумулятора

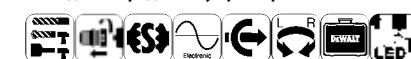

54V XR FLEX VOLT



54V XR FLEX VOLT



54V XR FLEX VOLT



54V XR FLEX VOLT





**DCH481N 40 MM**

ТРЕХРЕЖИМНЫЙ ПЕРФОРАТОР	SDS-MAX
Энергия удара (ЕРТА)	6,1 Дж
Частота вращения	540 мин <sup>-1</sup>
Частота ударов	3150 мин <sup>-1</sup>
Макс. диаметр сверл. в бетон	40 мм
Макс. диаметр проходной бур/коронка	65 / 100 мм
Вибрация	8,5 м/с <sup>2</sup>
Вес	6,28 кг

**КОМПЛЕКТАЦИЯ:** боковая рукоятка, кейс, поставляется без аккумуляторов и зарядного устройства.

- Производительность: скорость сверления выше, чем у 6 кг сетевого аналога
- Самая высокая скорость высверливания буром отверстий диаметром 28 мм
- 3 Режима работы
- Низкий уровень вибрации, 8,5 м/с<sup>2</sup>
- Система защиты при заклинивании бура (ADC), мгновенно отключает двигатель при резком повороте инструмента
- Время работы на одной зарядке: 20 отверстий (бур 28 мм x 150 мм)
- Производительность эквивалентна сетевому перфоратору с энергией удара 6,1 Дж



54V XR FLEX VOLT



**DCH614N 45 MM**

ДВУХРЕЖИМНЫЙ ПЕРФОРАТОР	SDS-MAX
Энергия удара (ЕРТА 05/2009)	10,5 Дж
Частота вращения	190-380 мин <sup>-1</sup>
Частота ударов	1450-2900 мин <sup>-1</sup>
Макс. диаметр сверл. в бетон	45 мм
Макс. диаметр сверл. коронкой	125 мм
Вибрация	8,8 м/с <sup>2</sup>
Вес	6,8 кг

**КОМПЛЕКТАЦИЯ:** боковая рукоятка, кейс, поставляется без аккумуляторов и зарядного устройства.

- 2 режима работы
- Система активного контроля вибрации (AVC)
- Система защиты при заклинивании бура (ADC) мгновенно отключает двигатель при резком повороте инструмента
- Электронная регулировка скорости вращения и частоты ударов для работы с разными материалами
- Электронный индикатор необходимости обслуживания



54V XR FLEX VOLT



**DCH733N 48 MM**

ДВУХРЕЖИМНЫЙ ПЕРФОРАТОР	SDS-MAX
Энергия удара	15,7 Дж
Энергия удара (ЕРТА)	13,3 Дж
Кол-во отверстий просверленных на одном заряде (батарея 6,0 Ач) (Ø 32 мм x 108 мм)	8 отверстий
Частота вращения	177 - 355 мин <sup>-1</sup>
Частота ударов	1350 - 2705 мин <sup>-1</sup>
Макс. диаметр сверл. в бетон	48 мм
Вибрация	10 м/с <sup>2</sup>
Вес с аккумулятором (6,0 Ач)	8,9 кг

**КОМПЛЕКТАЦИЯ:** боковая рукоятка, кейс, поставляется без аккумуляторов и зарядного устройства.

- Идеально подходит для установки анкеров и сверления отверстий в бетоне и каменной кладке бурами от 16 до 40 мм и полыми коронками до 125 мм
- Система Активного контроля вибрации (AVC)
- Антиротационная электронная система (ADS)
- Электронная регулировка скорости вращения и энергии удара
- Кнопка блокировки выключателя для выполнения повторяемых операций и удобной работы в режиме долбления
- Блокировка вращения для долбежных работ в кирпиче, бетоне и каменной кладке
- Электронный индикатор необходимости обслуживания



54V XR FLEX VOLT



**DGD460N**

УГЛОВАЯ ДРЕЛЬ	
Выходная мощность	1500 Вт
Макс. крутящий момент жест. / мягк.	140/130 Нм
Частота вращения: 1-я / 2-я ск.	0 - 300 / 1250 об/мин
Тип патрона	Ключевой
Размеры патрона	1,5 - 13 мм
Макс. диаметр сверления	
Дерево / Металл	152 / 125 мм
Размеры (длина x высота)	410 x 225 мм
Вес	5,4 кг

**КОМПЛЕКТАЦИЯ:** основная рукоятка, боковая рукоятка, ключ для патрона, поставляется без аккумуляторов и зарядного устройства.

- Компактная форма корпуса позволяет работать в труднодоступном пространстве
- Износостойкий бесщёточный двигатель "Brushless" обеспечивает высокую производительность при сверлении больших отверстий в дереве и металле
- Высокая производительность без перегрева инструмента за счет отсутствия трения щёточного узла
- Металлический корпус редуктора обеспечивает эффективное рассеивание высокой температуры, увеличивая срок службы



54V XR FLEX VOLT



**DGS777N 216MM**

ТОРЦОВОЧНАЯ ПИЛА	
Диаметр диска	216 мм
Макс. сечение заготовки	270 x 62 мм
Угол поворота	50° / 50°
Угол наклона	48°
Частота вращения диска	6300 мин <sup>-1</sup>
Макс. глубина реза	80 мм
Вес	14 кг

**КОМПЛЕКТАЦИЯ:** пильный диск, 2 крепежных болта, спецключ, трубка, поставляется без аккумуляторов и зарядного устройства.

- Система позиционирования линии реза XPS обеспечивает освещение рабочей поверхности и высокую точность пропила
- Аккумулятор обеспечивает стабильную высокую мощность (как у сетевых торцовочных пил) и продолжительное время работы
- Прецизионная литая станина и высокоточная разметка шкалы для точного торцевания
- Компактные направляющие для получения максимальных параметров реза при минимальных транспортных размерах.



54V XR FLEX VOLT



**DGS727N 250MM**

ТОРЦОВОЧНАЯ ПИЛА	
Диаметр диска	250 мм
Посадочный диаметр диска	30 мм
Частота вращения диска	4300 мин <sup>-1</sup>
Угол наклона	49° / 49°
Угол поворота (вправо/влево)	60° / 50°
Макс. высота реза 90°	90 мм
Макс. высота реза 45°	50 мм
Макс. сечение заготовки 90° / 90°	305 x 77 мм
Макс. сечение заготовки 90° / 90°	290 x 90 мм
Вес	20,5 кг

**КОМПЛЕКТАЦИЯ:** пильный диск, спецключ, пылесборник, трубка, транспортировочные рукоятки (2 шт.), поставляется без аккумуляторов и зарядного устройства.

**DHS780N 305MM**

ТОРЦОВОЧНАЯ ПИЛА	
Источник питания	220В/Аккумулятор
Частота вращения диска	3800 мин <sup>-1</sup>
Диаметр диска	305 мм
Угол наклона	49° / 49°
Угол поворота (вправо/влево)	60° / 50°
Макс.сечение заготовки	90° / 90°
(Ширина x Высота)	303 x 110 мм
Макс. глубина реза	170 мм
Вес	25,5 кг

**КОМПЛЕКТАЦИЯ:** пильный диск, спецключ, пылесборник, трубка, поставляется без аккумуляторов и зарядного устройства.



Фото модели: DHS780N

**DGS7485N 210MM**

НАСТОЛЬНАЯ ПИЛА	
Диаметр диска	210 мм
Макс. глубина пропила	65 мм
Макс. продольный рез	610 мм
Размер посадочного отверстия	30 мм
Угол наклона диска	-3° / 48°
Частота вращения диска	5800 мин <sup>-1</sup>
Вес	21,5 кг

**КОМПЛЕКТАЦИЯ:** пильный диск, торцовочная направляющая, 2 ключа, параллельная направляющая, патрубок для подключения пылесоса, толкатель, поставляется без аккумуляторов и зарядного устройства.

**DGS397N**

ПИЛА АЛЛИГАТОР	
Длина полотна	430 мм
Число ходов без нагрузки	2400 мин <sup>-1</sup>
Величина хода	40 мм
Вес	5,6 кг

**КОМПЛЕКТАЦИЯ:** спецключ для замены полотна, без пильных полотен, без аккумулятора и зарядного устройства.

- Инновационная система позиционирования линии реза XPS обеспечивает освещение рабочей поверхности и высокую точность пропила благодаря тени от диска падающей на заготовку
- Пила на одном заряде батареи может сделать до 200 резов мягкого дерева 100 x 50 мм
- Шкала углов торцевания из нержавеющей стали
- Прецизионная обработка рабочей поверхности
- Система Wireless Tool Control (WTC). Автоматическое сопряжение с пылесосом DCV586



XPS 54V XR FLEX VOLT



- Работает от двух аккумуляторов FLEXVOLT 54В (2 x 54 В = 108 В)
- Бесщёточный двигатель 1650 Вт обеспечивает высокую мощность и высокий крутящий момент резания сопоставимую с мощностью сетевого инструмента
- При использовании сетевого адаптера DCB500 (приобретается дополнительно) возможно подключение пилы к электросети 220 В напрямую, без использования аккумуляторов



54V XR FLEX VOLT



**DCB500**

Сетевой адаптер для подключения DHS780N к электросети 220 В



- Легкая, компактная и удобная при перевозке
- Высокая точность пропила, регулируемая направляющая, установка заданного угла наклона, интуитивно понятное управление и быстрая настройка. Все аксессуары и принадлежности фиксируются на корпусе пилы
- Мощный аккумулятор обеспечивает высокую производительность при выполнении тяжёлых плотницких работ, например, распил приблизительно 92 метров (ОСБ 19 мм) на одной зарядке.



54V XR FLEX VOLT

- Два твёрдосплавных полотна с утолщённой кромочной поверхностью снижают величину изгиба и повышают точность реза. Полотна приобретаются дополнительно
- Встроенный фиксатор лезвия не затрудняет проход полотен через пропил
- Прочный алюминиевый корпус повышает долговечность инструмента, а крупная кнопка пуска позволяет легко контролировать процесс пиления
- Батарея XR FLEXVOLT обеспечивает приблизительно 100 резов на одной зарядке и неизменно высокую мощность эквивалентную сетевой пиле Alligator



54V XR FLEX VOLT



## DCG200NT

125мм

ШТРОБОРЕЗ	
Частота вращения	9000 мин <sup>-1</sup>
Диаметр алмазного диска (макс.)	125 мм
Количество рабочих дисков	2
Толщина алмазного диска	3 мм
Диам. посад. отверстия диска	22,2 мм
Глубина реза (макс.)	32 мм
Ширина паза (макс.)	35 мм
Диаметр шпинделя	M14
Вес (без батареи)	3,7 кг

КОМПЛЕКТАЦИЯ: 2 диска 125 мм, поставляется без аккумуляторов и зарядного устройства

## DCS690N

230мм

ОТРЕЗНАЯ МАШИНА ПО БЕТОНУ / МЕТАЛЛУ	
Макс. диаметр диска	230 мм
Резьба шпинделя	M14
Частота вращения	6600 об/мин
Макс. глубина реза	83 мм
Плавный пуск	есть
Индикатор перегрузки	есть
Размеры (длина x высота)	640 x 250 мм
Вес с диском, с аккумулятором (9,0 Ач)	6,7 кг

КОМПЛЕКТАЦИЯ: ключ для смены диска, поставляется без аккумуляторов и зарядного устройства.

## DCV586MN

ПЫЛЕСОС НА ДИСТАНЦИОННОМ УПРАВЛЕНИИ	
Напряжение	54 В Flexvolt XR
Макс. поток воздуха	70 л/сек
Ёмкость бака	15 л
Класс фильтра	M-класс
Длина шланга	2,5 м
Диаметр шланга	32 мм
Количество фильтров	2
Размеры (длина x ширина)	440 x 330 мм
Вес	9,5 кг

КОМПЛЕКТАЦИЯ: Шланг, пульт ДУ, набор мешков для сбора пыли, поставляется без аккумуляторов и зарядного устройства.

## DCS388N

САБЕЛЬНАЯ ПИЛА	
Число ходов	0-3000 мин <sup>-1</sup>
Величина хода	28,6 мм
Макс. глубина реза по дереву	300 мм
Макс. глубина реза	
(стальные профили и трубы)	130 мм
(пластик ПВХ)	160 мм
Вес	3,6 кг

КОМПЛЕКТАЦИЯ: поставляется без аккумуляторов и зарядного устройства.

## DCD240N

МИКСЕР	
Мощность (эквивалентна)	1600 Вт
Патрон	M14
Резьба шпинделя	5/8" x 16 U.N.F
Частота вращения	0-725 об/мин
Количество скоростей вращения	5
Максимальный диаметр шнека	160 мм
Вес	5,1 кг

КОМПЛЕКТАЦИЯ: шнек Ø160мм, два ключа. Поставляется без аккумуляторов и зарядного устройства.

- Регулировка параметров штробы по глубине и ширине
- Выключатель с защитой от случайного пуска
- Электронный тормоз диска
- Бесключевая настройка положения кожуха
- Бесключевой доступ к дискам
- Оснащен 4-мя роликами, облегчающими ведение инструмента по поверхности
- Порт системы пылеудаления AirLock
- Система Wireless Tool Control (WTC).
- Автоматическое сопряжение с пылесосом DCV586



- Данный инструмент является альтернативой бензорезу
- Предназначен для работы с камнем / металлом
- Совместим со стандартными отрезными кругами для болгарок 230 x 22,2 мм
- Низкий уровень шума, безопасен во время работы внутри помещений
- Двухсторонняя система подачи воды
- Эффективное удаление пыли во время резки бетона / камня
- Бесщёточный двигатель обеспечивает надёжность и продолжительное время работы
- Батарея на инструменте размещается в отсеке, защищающем её от пыли и грязи



- Пылесос работает в автономном режиме от аккумулятора FlexVolt 54В
- Включение осуществляется вручную или от пульта дистанционного управления
- Напрямую сопрягается с инструментами с функцией Wireless Tool Control
- Автоматическое включение пылесоса при включении инструмента
- Автоматическая очистка фильтров во время работы
- Звуковая индикация падения воздушного потока
- Моющийся фильтр многоразового использования
- Форма корпуса совместима с чемоданами TSTAK
- DCV5861 – сменный фильтр для DCV586 (2 шт.)
- DCV9401 – бумажные мешки для DCV586 (5 шт.)
- DCV9402 – флисовые мешки для DCV586 (5 шт.)

- Низкий уровень вибрации (12,5 м/с<sup>2</sup>)
- Светодиодная подсветка, увеличивающая видимость предполагаемой линии пропила
- Хорошая развесовка и удобная форма основной и задней рукоятки повышают уровень комфорта во время работы
- Выключатель с электронной регулировкой скорости
- Кнопка блокировки от случайного включения
- Система быстрой смены без ключа
- Обрезиненные корпус инструмента и рукоятка

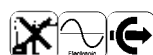

- Мощный бесщёточный двигатель позволяет легко смешивать материалы высокой вязкости для приготовления различных составов и растворов
- 5 скоростей позволяют оператору контролировать образование однородной смеси и избежать разбрызгивания и образования воздушных пузырьков
- Плавный пуск не допускает разбрызгивания или разброса цементной пыли во время начала смешивания
- Металлический корпус и шестерни редуктора обеспечивают надёжность и длительный срок службы
- Двойные мягкие рукоятки повышают комфорт оператора и позволяют лучше контролировать инструмент во время работы



54V XR FLEX VOLT



54V XR FLEX VOLT



PERFORM PROTECT

54V XR FLEX VOLT



PERFORM PROTECT

54V XR FLEX VOLT



54V XR FLEX VOLT



## АККУМУЛЯТОРЫ XR FLEXVOLT

XR FLEX VOLT



Новые аккумуляторы XR FLEXVOLT совместимы со всем инструментом серии XR FLEXVOLT 54 В и инструментами и зарядными устройствами серии XR 18 В.

Аккумуляторы	18 В	54 В
DCB546	6,0 Ач	2,0 Ач
DCB547	9,0 Ач	3,0 Ач
DCB548	12,0 Ач	4,0 Ач

\* Все аккумуляторы оборудованы индикацией заряда батареи

## DCB104

## ЗАРЯДНОЕ УСТРОЙСТВО НА 4 ПОРТА

Зарядное устройство одновременно заряжает любые 4 аккумуляторные батареи всех серий батарей XR 10.8 В, 12 В, 18 В и FLEXVOLT. Сила тока меняется автоматически в зависимости от типа подключаемой батареи



## DCB118

## XR FLEXVOLT БЫСТРОЕ ЗАРЯДНОЕ УСТРОЙСТВО

Зарядное устройство заряжает батареи с силой тока 4 А (для батарей XR 18 В) и до 8 А (для батарей XR FLEXVOLT). Зарядное устройство само выбирает необходимую силу тока в зависимости от заряжаемой батареи



## DCB132

## ЗАРЯДНОЕ УСТРОЙСТВО НА 2 ПОРТА

Интеллектуальное зарядное устройство заряжает одновременно две батареи выходным током до 4 А

Зарядное устройство	Сила тока	Батарея / время заряда (мин)		
		DCB546	DCB547	DCB548
DCB117	до 12 А	40	50	80
DCB104	до 8 А	60	75	120
DCB118	до 8 А	60	75	120
DCB132	4 А	90	135	180
DCB115	4 А	90	135	180

Аккумуляторная батарея FLEXVOLT работает на 54 В и 18 В инструментах и совместима со всеми зарядными устройствами серии XR. При подключении к инструментам с разным напряжением питания, батарея автоматически без помощи оператора переключает напряжение на 18 В или 54 В.



# ОДИН АККУМУЛЯТОР

# ОДНА СИСТЕМА

**DCS335N**  
Лобзик

**DCS334N**  
Лобзик

**DCS391N**  
Дисковая пила  
165 мм

**DCS570NT**  
Дисковая пила  
184 мм

**DCF899N**  
Ударный  
гайковёрт

**DCF894N**  
Компактный  
ударный гайковёрт

**DCF897N**  
Ударный  
гайковёрт

**DCF887N**  
Импульсный  
шуруповёрт

**DCD791NT**  
Компактная  
дрель-шуруповёрт

**DCG412N**  
УШМ 125мм

**DCS355N**  
Многофункциональный  
инструмент

**DCS371N**  
Ленточна пила

**DCD996NT**  
Ударная дрель-  
шуруповёрт XRP

**DCD740N**  
Угловая дрель

**DCG412N**  
УШМ 125 мм

**DCS367N**  
Сабельная пила

**DCD991NT**  
Дрель-шуруповёрт  
XRP

**DCG405N**  
УШМ 125 мм

**DCS350N**  
Шпилькорез (болторез)

**DCH133N**  
Перфоратор  
SDS-PLUS

**DCM849N**  
Полировальная  
машина

**DCW210N**  
Эксцентриковая  
(орбитальная)  
шлифмашина

**DCM562PB**  
Воздуходув

**DCH273N**  
Перфоратор  
SDS-PLUS

**DCN890N**  
Монтажный  
пистолет  
по бетону

**DCM561PB**  
Коса

**DCM563PB**  
Кусторез

**DCE580N**  
Пистолет для  
герметика (диспенсер)

**DCN692N**  
Гвоздезабивной  
пистолет

**DCW600N**  
Кромочный фрезер

**DCE560N**  
Пистолет для  
герметика (диспенсер)

**DCN660N**  
Шпилькозабивной  
(финишный) пистолет

**DCMW564PB**  
Газонокосилка

**DCM565PB**  
Цепная пила

**DWH161N**  
Пылесос

**DCL043**  
Фонарь  
1000 Люмен

**DCL040**  
Фонарь  
110 Люмен

**DCF620D2K**  
Ленточный  
шуруповёрт

**DCV584**  
Пылесос

**1,5 Ач**

**2,0 Ач**

**5,0 Ач**

**6,0 Ач**

**9,0 Ач**

**12 Ач**



**DCD991X1 / DCD991P2 / DCD991NT****БЕСЩЕТОЧНАЯ ДРЕЛЬ-ШУРУПОВЁРТ**

Макс. крутящий момент: жёсткий / мягкий	95 / 66 Нм
Выходная мощность	820 Вт
Частота вращения: 1 / 2 / 3 скорость	0 - 450 / 1300 / 2000 мин <sup>-1</sup>
Макс. диаметр сверления:	
Дерево / Металл	55 / 15 мм
Патрон	1,5 - 13 мм
Вес с аккумулятором (5,0 Ач)	2,08 кг

**КОМПЛЕКТАЦИЯ:** 2 аккумулятора, зарядное устройство, крепление на пояс, магнитный держатель насадок, многопозиционная боковая рукоятка, чемодан TSTAK.

**DCD996P2 / DCD996NT****БЕСЩЕТОЧНАЯ УДАРНАЯ ДРЕЛЬ-ШУРУПОВЁРТ**

Макс. крутящий момент: жёсткий / мягкий	95 / 66 Нм
Выходная мощность	820 Вт
Частота вращения: 1 / 2 / 3 скорость	0 - 450 / 1300 / 2000 мин <sup>-1</sup>
Частота ударов: 1 / 2 / 3 скорость	0 - 8600 / 22500 / 38250 мин <sup>-1</sup>
Патрон	1,5-13 мм
Макс. диаметр сверления:	
Дерево / Металл / Кирпич	55 / 15 / 16 мм
Вес с аккумулятором (5,0 Ач)	2,13 кг

**КОМПЛЕКТАЦИЯ:** 2 аккумулятора, зарядное устройство, крепление на пояс, магнитный держатель насадок, многопозиционная боковая рукоятка, чемодан TSTAK.

**DCD791P2 / DCD791D2 / DCD791NT****БЕСЩЕТОЧНАЯ ДРЕЛЬ-ШУРУПОВЁРТ**

Макс. крутящий момент: жёсткий / мягкий	70 / 27 Нм
Выходная мощность	460 Вт
Частота вращения	0 - 550 / 2000 мин <sup>-1</sup>
Патрон	1,5 - 13 мм
Макс. диаметр сверления:	
Дерево / Металл	40 / 13 мм
Вес:	
DCD791P2	1,7 кг
DCD791D2	1,5 кг

**КОМПЛЕКТАЦИЯ:** 2 аккумулятора, зарядное устройство, крепление на пояс, магнитный держатель насадок, чемодан TSTAK.

**DCD796P2 / DCD796D2****БЕСЩЕТОЧНАЯ УДАРНАЯ ДРЕЛЬ-ШУРУПОВЁРТ**

Макс. крутящий момент: жёсткий / мягкий	70 / 27 Нм
Выходная мощность	460 Вт
Частота вращения	0 - 550 / 2000 мин <sup>-1</sup>
Частота ударов	0 - 9350 / 34000 мин <sup>-1</sup>
Патрон	1,5 - 13 мм
Макс. диаметр сверления:	
Дерево / Металл / Кирпич	40 / 13 / 13 мм
Вес:	
DCD796P2	1,8 кг
DCD796D2	1,6 кг

**КОМПЛЕКТАЦИЯ:** 2 аккумулятора, зарядное устройство, крепление на пояс, магнитный держатель насадок, чемодан TSTAK.

**3 скорости**

- Износостойкий бесщёточный двигатель "Brushless"
  - Высокая производительность без перегрева инструмента за счёт отсутствия трения щёточного узла
  - Бесшумный 3-х скоростной полностью металлический редуктор
  - 11-ступенчатый регулятор крутящего момента
  - Электронная регулировка скорости при помощи триггера
  - Регулируемая трехрежимная LED подсветка рабочей зоны. В режиме «Фонарь» в течение 20 минут свечение равно 77 люмен
  - Аккумуляторы с индикацией уровня заряда
- Модель DCD991X1 поставляется с батареей 9,0 Ач, 3/У и кейсом «TSTAK»  
Модель DCD991NT поставляется без аккумуляторов и зарядного устройства

**3 скорости**

- Износостойкий бесщёточный двигатель "Brushless"
  - Высокая производительность без перегрева инструмента за счёт отсутствия трения щёточного узла
  - Бесшумный 3-х скоростной полностью металлический редуктор
  - 11-ступенчатый регулятор крутящего момента
  - Электронная регулировка скорости при помощи триггера
  - Регулируемая трехрежимная LED подсветка рабочей зоны. В режиме «Фонарь» в течение 20 минут свечение равно 77 люмен
  - Аккумуляторы с индикацией уровня заряда
- Модель DCD996NT поставляется без аккумуляторов и зарядного устройства

**Износостойкий бесщёточный двигатель "Brushless"**

- Высокая производительность без перегрева инструмента за счёт отсутствия трения щёточного узла
  - 2-х скоростной полностью металлический редуктор, реверс
  - 15-позиционный регулятор крутящего момента
  - Электронная регулировка скорости при помощи триггера
  - Регулируемая трехрежимная LED подсветка рабочей зоны. В режиме «Фонарь» в течение 20 минут свечение равно 77 люмен
- Модель DCD791NT поставляется без аккумуляторов и зарядного устройства

**Износостойкий бесщёточный двигатель "Brushless"**

- Регулируемая трехрежимная LED подсветка рабочей зоны. В режиме «Фонарь» в течение 20 минут свечение равно 77 люмен
- 2-х скоростной полностью металлический редуктор, реверс
- 15-позиционный регулятор крутящего момента
- Электронная регулировка скорости при помощи триггера



18V XR

9.0 Ач 5.0 Ач



18V XR

5.0 Ач



18V XR

DCD791D2 DCD791P2  
2.0 Ач 5.0 Ач

18V XR

DCD796P2 DCD796D2  
2.0 Ач 5.0 Ач**DCD790D2****БЕСЩЕТОЧНАЯ ДРЕЛЬ-ШУРУПОВЁРТ**

Макс. крутящий момент: жёсткий / мягкий	60 / 23 Нм
Выходная мощность	360 Вт
Частота вращения: 1 / 2 скорость	0 - 600 / 2000 мин <sup>-1</sup>
Патрон	1,5 - 13 мм
Макс. диаметр сверления:	
Дерево / Металл	38 / 13 мм
Вес (с акумуляторной батареей)	1,6 кг

**КОМПЛЕКТАЦИЯ:** 2 аккумулятора, зарядное устройство, крепление на пояс, чемодан TSTAK

**DCD708S2T / DCD708D2T / DCD708P2T / DCD708N****КОМПАКТНАЯ БЕСЩЕТОЧНАЯ ДРЕЛЬ-ШУРУПОВЁРТ**

Макс. крутящий момент: жёсткий / мягкий	65 / 26 Нм
Выходная мощность	380 Вт
Частота вращения: 1 / 2 скорость	0 - 450 / 1650 мин <sup>-1</sup>
Патрон	1,5 - 13 мм
Макс. диаметр сверления:	
Дерево / Металл	35 / 13 мм
Вес	1,45 кг

**КОМПЛЕКТАЦИЯ:** 2 аккумулятора, зарядное устройство, поясная клипса, чемодан TSTAK.

**DCD709S2T / DCD709D2T****КОМПАКТНАЯ УДАРНАЯ БЕСЩЕТОЧНАЯ ДРЕЛЬ-ШУРУПОВЁРТ**

Макс. крутящий момент: жёсткий / мягкий	65 / 26 Нм
Выходная мощность	380 Вт
Частота вращения: 1 / 2 скорость	0 - 450 / 1650 мин <sup>-1</sup>
Патрон	1,5 - 13 мм
Макс. диаметр сверления:	
Дерево / Металл / Бетон	35 / 13 / 13 мм
Вес	1,5 кг

**КОМПЛЕКТАЦИЯ:** 2 аккумулятора, зарядное устройство, поясная клипса, чемодан TSTAK.

**DCD777D2T / DCD777S2T****БЕСЩЕТОЧНАЯ ДРЕЛЬ-ШУРУПОВЁРТ**

Макс. крутящий момент: жёсткий / мягкий	65 / 26 Нм
Выходная мощность	340 Вт
Частота вращения: 1 / 2 скорость	0 - 500 / 1750 мин <sup>-1</sup>
Патрон	1,5-13 мм
Макс. диаметр сверления:	
Дерево / Металл	30 / 13 мм
Вес	1,5 кг

**КОМПЛЕКТАЦИЯ:** 2 аккумулятора, зарядное устройство, чемодан TSTAK.

**DCD778D2T / DCD778S2T****БЕСЩЕТОЧНАЯ УДАРНАЯ ДРЕЛЬ-ШУРУПОВЁРТ**

Макс. крутящий момент: жёсткий / мягкий	65 / 26 Нм
Выходная мощность	460 Вт
Частота вращения	0 - 500 / 1750 мин <sup>-1</sup>
Частота ударов	0 - 8500 / 29750 мин <sup>-1</sup>
Патрон	1,5 - 13 мм
Макс. диаметр сверления:	
Дерево / Металл / Кирпич	30 / 13 / 13 мм
Вес:	
DCD778D2T	1,5 кг

**КОМПЛЕКТАЦИЯ:** 2 аккумулятора, зарядное устройство, чемодан TSTAK.

- Износостойкий бесщёточный двигатель "Brushless"
- Высокая производительность без перегрева инструмента за счёт отсутствия трения щёточного узла
- 2 скорости и 15 положений селектора позволяют точно задавать параметры режима работы с различными материалами
- Эргономичный дизайн корпуса, хорошая развесовка, резиновые накладки облегчают контроль инструмента, повышают комфорт во время работы и защищают от повреждений
- Яркая LED подсветка, расположенная у основания, позволяет работать при слабой освещённости



- Длина корпуса, всего 160 мм, позволяет работать в стесненном пространстве
  - Износостойкий бесщёточный двигатель "Brushless"
  - Высокая производительность без перегрева инструмента за счёт отсутствия трения щёточного узла
  - 2 скорости и 15 положений селектора
  - Эргономичный дизайн корпуса, хорошая развесовка, резиновые накладки облегчают контроль инструмента, повышают комфорт во время работы и защищают от повреждений
- Модель DCD708S2T поставляется с батареями 1,5 Ач  
Модель DCD708D2T поставляется с батареями 2,0 Ач  
Модель DCD708P2T поставляется с батареями 5,0 Ач  
Модель DCD708N поставляется без батарей и зарядки



- Длина корпуса, всего 175 мм, позволяет работать в стесненном пространстве
  - Износостойкий бесщёточный двигатель "Brushless"
  - Независимый переключатель режима удара. Возможность сверления в бетон лёгких марок и в кирпичную кладку
  - 2 скорости и 15 положений селектора позволяют точно задавать параметры режима работы с различными материалами
  - Эргономичный дизайн корпуса, хорошая развесовка, резиновые накладки облегчают контроль инструмента, повышают комфорт во время работы и защищают от повреждений
- Модель DCD709S2T поставляется с батареями 1,5 Ач  
Модель DCD709D2T поставляется с батареями 2,0 Ач



- Износостойкий бесщёточный двигатель "Brushless"
  - Высокая производительность без перегрева инструмента за счёт отсутствия трения щёточного узла
  - 13 мм зажимной патрон и шпиндель для быстрой и легкой смены биты одной рукой
  - Две скорости, регулируемая скорость при помощи триггера и реверс для максимального контроля
  - 16-позиционный регулятор крутящего момента
  - Яркий белый светодиод с функцией задержки для улучшения видимости + режим фонаря
- Модель DCD777S2T поставляется с 2-мя батареями 1,5 Ач  
Модель DCD777D2T поставляется с 2-мя батареями 2,0 Ач



- Износостойкий бесщёточный двигатель "Brushless"
  - Высокая производительность без перегрева инструмента за счёт отсутствия трения щёточного узла
  - 13 мм зажимной патрон и шпиндель для быстрой и легкой смены биты одной рукой
  - Две скорости, регулируемая скорость при помощи триггера и реверс для максимального контроля
  - 16-позиционный регулятор крутящего момента
  - Яркий белый светодиод с функцией задержки для улучшения видимости + режим фонаря
- Модель DCD778S2T поставляется с 2-мя батареями 1,5 Ач  
Модель DCD778D2T поставляется с 2-мя батареями 2,0 Ач



18V XR

2.0 Ач



18V XR

DCD708S2T DCD708D2T DCD708P2T  
1.5 Ач 2.0 Ач 5.0 Ач

18V XR

DCD709S2T DCD709D2T  
1.5 Ач 2.0 Ач

18V XR

2.0 Ач 1.5 Ач



18V XR

2.0 Ач 1.5 Ач



## DCD780C2

## ДРЕЛЬ-ШУРУПОВЁРТ

Макс. крутящий момент	60 / 23 Нм
Выходная мощность	350 Вт
Частота вращения:	1 / 2 скорость 0 - 600 / 2000 мин <sup>-1</sup>
Патрон	1,5-13 мм
Макс. диаметр сверления:	
Дерево / Металл	38 / 13 мм
Вес	1,55 кг

**КОМПЛЕКТАЦИЯ:** 2 аккумулятора, зарядное устройство, поясная клипса, магнитный держатель насадок, чемодан.

## DCD785C2

## УДАРНАЯ ДРЕЛЬ-ШУРУПОВЁРТ

Макс. крутящий момент: жёсткий / мягкий	60 / 23 Нм
Выходная мощность	350 Вт
Частота вращения:	1 / 2 скорость 0 - 600 / 2000 мин <sup>-1</sup>
Частота ударов в минуту:	1 / 2 скорость 0 - 10200 / 34000 мин <sup>-1</sup>
Макс. диаметр сверления:	
Дерево / Металл / Кирпич	38 / 13 / 13 мм
Патрон	1,5 - 13 мм
Вес	1,62 кг

**КОМПЛЕКТАЦИЯ:** 2 аккумулятора, зарядное устройство, поясная клипса, магнитный держатель насадок, чемодан.

## DCD771C2 / DCD771D2

## ДРЕЛЬ-ШУРУПОВЁРТ

Макс. крутящий момент: жёсткий / мягкий	42 / 24 Нм
Выходная мощность	300 Вт
Частота вращения:	1 / 2 скорость 0 - 450 / 1500 мин <sup>-1</sup>
Макс. диаметр сверления:	
Дерево / Металл	30 / 13 мм
Патрон	1,5 - 13 мм
Вес	1,5 кг

**КОМПЛЕКТАЦИЯ:** 2 аккумулятора, зарядное устройство, чемодан.

## DCD776S2

## УДАРНАЯ ДРЕЛЬ-ШУРУПОВЁРТ

Макс. крутящий момент: жёсткий / мягкий	42 / 24 Нм
Выходная мощность	300 Вт
Частота вращения:	1 / 2 скорость 0 - 450 / 1500 мин <sup>-1</sup>
Частота ударов в минуту:	1 / 2 скорость 0 - 7650 / 25500 мин <sup>-1</sup>
Патрон	1,5-13 мм
Макс. диаметр сверления:	
Дерево / Металл / Кирпич	30 / 13 / 13 мм
Вес	1,72 кг

**КОМПЛЕКТАЦИЯ:** 2 аккумулятора, зарядное устройство, чемодан.

## DCD740N

## УГЛОВАЯ ДРЕЛЬ

Выходная мощность	360 Вт
Патрон	1,0-10 мм
Макс. крутящий момент (жёсткий)	33 Нм
Макс. крутящий момент (мягкий)	11 Нм
Частота вращения	0-650/2000 мин <sup>-1</sup>
Макс. диаметр сверления (Дерево)	28 мм
Макс. диаметр сверления (Металл)	10 мм
Вес	1,3 кг

**КОМПЛЕКТАЦИЯ:** поставляется без аккумуляторов и зарядного устройства.

- Мощная 18,0 В XR Li-Ion компактная дрель / шуруповёрт последнего поколения
- Очень компактный, лёгкий и эргономичный дизайн, позволяющий использовать инструмент в ограниченном пространстве
- 14-позиционный регулятор крутящего момента для работы в различных материалах и шурупами разного размера
- Электронная регулировка скорости при помощи триггера
- Компактный 13 мм одномуфтовый быстрозажимной патрон с автоматической блокировкой шпинделя для быстрой смены насадок одной рукой

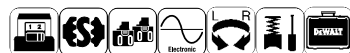

- Износостойкие металлические шестерни редуктора, обеспечивают высокий ресурс инструмента
- Механическая 2-х ступенчатая передача. Лёгкое переключение скоростей, благодаря прочному слайдерному переключателю
- 14-ступенчатый регулятор крутящего момента
- Электронная регулировка скорости при помощи триггера, обеспечивает плавность и точность работы, защищая инструмент от перегрузок
- Высокоресурсные аккумуляторы оснащены системой балансировки заряда, обеспечивающая равномерное распределение энергии по ячейкам аккумулятора



- Износостойкие металлические шестерни редуктора, обеспечивают высокий ресурс инструмента
- Механическая 2-х ступенчатая передача. Лёгкое переключение скоростей, благодаря прочному слайдерному переключателю.
- 16-ступенчатый регулятор крутящего момента
- Электронная регулировка скорости при помощи триггера, обеспечивает плавность и точность работы, защищая инструмент от перегрузок
- Высокоресурсные аккумуляторы оснащены системой балансировки заряда, обеспечивающая равномерное распределение энергии по ячейкам аккумулятора



- Износостойкие металлические шестерни редуктора, обеспечивают высокий ресурс инструмента
- Механическая 2-х ступенчатая передача. Лёгкое переключение скоростей, благодаря прочному слайдерному переключателю
- 15-ступенчатый регулятор крутящего момента
- Электронная регулировка скорости при помощи триггера, обеспечивает плавность и точность работы, защищая инструмент от перегрузок
- Высокоресурсные аккумуляторы оснащены системой балансировки заряда, обеспечивающая равномерное распределение энергии по ячейкам аккумулятора



- Мощная угловая дрель для сверления и заворачивания в условиях ограниченного пространства
- 10 мм одномуфтовый быстрозажимной патрон с автоматической блокировкой шпинделя для быстрой смены принадлежностей
- 2-х скоростной редуктор, регулируемая скорость и реверс
- Мультиконтактный выключатель срабатывает в любой точке нажатия, позволяя пользователю управлять спусковым механизмом в различных положениях
- Эргономичная обрезиненная рукоятка
- Светодиодная подсветка
- Металлическая клипса для крепления инструмента на ремень и магнитный держатель насадок



## DCF809D2T

## БЕСЩЕТОЧНЫЙ ИМПУЛЬСНЫЙ ШУРУПОВЁРТ

Макс. крутящий момент жест/мягк	190 Нм
Выходная мощность	300 Вт
Частота вращения:	0-2800 мин <sup>-1</sup>
Частота ударов:	0-3200 мин <sup>-1</sup>
Патрон	6,35 мм (1/4")
Макс. размер болта	M12
Вес	0,96 кг

**КОМПЛЕКТАЦИЯ:** 2 аккумулятора 2,0 Ач, зарядное устройство, поясная клипса, чемодан TSTAK.

## DCF887P2 / DCF887N

## БЕСЩЕТОЧНЫЙ ИМПУЛЬСНЫЙ ШУРУПОВЁРТ

Макс. крутящий момент	205 Нм
Выходная мощность	400 Вт
Частота вращения:	1/2/3 скорость 0-1000 / 0-2800 / 0-3250 мин <sup>-1</sup>
Частота ударов	0 - 3800 мин <sup>-1</sup>
Макс. диаметр болта	M16
Держатель насадки	6,35 мм (1/4")
Вес с аккумулятором	1,56 кг

**КОМПЛЕКТАЦИЯ:** 2 аккумулятора, зарядное устройство, крепление на пояс, магнитный держатель насадок, чемодан TSTAK.

## DCF620D2K

## ЛЕНТОЧНЫЙ ШУРУПОВЁРТ

Крутящий момент	5 - 30 Нм
Частота вращения	0 - 4400 мин <sup>-1</sup>
Держатель насадок	HEX 6,35 мм
Макс. Ø головки самореза	5,5 мм
Подача саморезов	Автоматич./ручная
LED подсветка	Есть
Вес	1,88 кг

**КОМПЛЕКТАЦИЯ:** 2 батареи 2Ач, зарядное устройство, 2 биты, чемодан TSTAK.

## DCF880M2 / DCF880N

## УДАРНЫЙ ГАЙКОВЁРТ

Макс. крутящий момент	203 Нм
Выходная мощность	250 Вт
Частота вращения	0 - 2300 мин <sup>-1</sup>
Частота ударов	0 - 2700 мин <sup>-1</sup>
Макс. диаметр болта	M16
Держатель насадки	1/2" (12,7 мм)
Вес с аккумулятором	1,62 кг

**КОМПЛЕКТАЦИЯ:** 2 аккумулятора, зарядное устройство, крепление на пояс, чемодан.

## DCF894P2 / DCF894N

## БЕСЩЕТОЧНЫЙ УДАРНЫЙ ГАЙКОВЁРТ

Макс. крутящий момент	447 Нм
Макс. динамический момент на срыв	680 Нм
Держатель насадки (квадрат)	1/2" (12,7 мм)
Выходная мощность	580 Вт
Частота вращения	0-900/2000/2300 об/мин
Частота ударов	0-3100 уд/мин
Макс. диаметр болта	M18
Вес с аккумулятором	1,5 кг

**КОМПЛЕКТАЦИЯ:** крепление на пояс, 2 аккумулятора 5,0Ач, зарядное устройство, кейс TSTAK.

- Длина корпуса, всего 130 мм, позволяет работать в стесненном пространстве
- Износостойкий бесщёточный двигатель "Brushless"
- Высокий крутящий момент 190 Нм позволяет выполнять сложные виды работ (закручивание саморезов в твёрдые породы дерева или на значительную глубину, высверливать отверстия большого диаметра, заворачивать глухари)
- Независимый переключатель режима удара. Возможность сверления в бетон лёгких марок и в кирпичную кладку
- Держатель насадок с автоматической фиксации



- Режим PrecisionDrive обеспечивает полный контроль в использовании и предотвращает повреждение материалов
- Полный контроль в работе за счет трех скоростей вращения и регулировки крутящего момента, включая режим PrecisionDrive
- Износостойкий бесщёточный двигатель "Brushless"
- Регулируемая трехрежимная LED подсветка рабочей зоны
- Держатель насадок с автоматической фиксацией
- Металлический корпус редуктора предотвращает повреждения



- Высокоресурсный бесщёточный двигатель с большим КПД увеличивает общий ресурс инструмента
- Подача шурупов осуществляется автоматически или вручную
- Селектор выбора величины затягивающего усилия позволяет регулировать глубину заворачиваемого шурупа
- Регулировка выноса носовой части позволяет использовать саморезы различной длины
- Дополнительная бита заказывается в сервисе, арт. N188489



- Сверхкомпактный, лёгкий и очень удобный инструмент
- Улучшенная эргономика и обрезиненная рукоятка обеспечивают удобство в работе и контроль над инструментом
- Полностью металлический редуктор
- Долгий срок службы инструмента
- Электронная регулировка скорости при помощи триггера
- Большой крутящий момент и высокая производительность
- 3 кольцевых светодиода обеспечивают максимальное освещение рабочей зоны



- Компактный, лёгкий и эргономичный дизайн корпуса позволяет использовать инструмент в условиях ограниченного пространства
- Металлический корпус редуктора обеспечивает эффективное рассеивание высокой температуры, увеличивая срок службы
- Надёжный, охлаждаемый вентилятором электродвигатель развивает крутящий момент до 450 Нм
- Максимальный динамический момент на откручивании 680 Нм позволяет снимать окислившиеся или туго затянутые гайки
- Три скорости позволяют пользователю подбирать соответствующий крутящий момент для разных видов работ
- Яркая LED подсветка облегчает видимость рабочей зоны





## DCF897N

## БЕСЩЕТОЧНЫЙ УДАРНЫЙ ГАЙКОВЕРТ

Макс. крутящий момент	135 / 400 / 950 Нм
Макс. динамический момент на срыв	1625 Нм
Выходная мощность	610 Вт
Частота вращения	0 - 400 / 1200 / 1900 мин <sup>-1</sup>
Частота ударов	0 - 2400 мин <sup>-1</sup>
Макс. диаметр болта	M20
Держатель насадки	3/4"
Вес с аккумулятором (5.0 Ач)	3,3 кг

**КОМПЛЕКТАЦИЯ:** поставляется без аккумуляторов и зарядного устройства.

## DCF899P2 / DCF899N

## БЕСЩЕТОЧНЫЙ УДАРНЫЙ ГАЙКОВЕРТ

Макс. крутящий момент	135 / 400 / 950 Нм
Макс. динамический момент на срыв	1625 Нм
Выходная мощность	610 Вт
Частота вращения	0 - 400 / 1200 / 1900 мин <sup>-1</sup>
Частота ударов	0 - 2400 мин <sup>-1</sup>
Макс. диаметр болта	M20
Держатель насадки	1/2"
Вес с аккумулятором (5.0 Ач)	3,3 кг

**КОМПЛЕКТАЦИЯ:** 2 аккумулятора, зарядное устройство, чемодан TSAK (только в версии "P2").

## DCH133N

## 3-Х РЕЖИМНЫЙ ПЕРФОРАТОР SDS-PLUS

Энергия удара	2,6 Дж
Частота вращения	0-1550 мин <sup>-1</sup>
Частота ударов	0-5680 мин <sup>-1</sup>
Макс. диаметр сверления:	
Дерево	30 мм
Металл	13 мм
Бетон	26 мм
Полая коронка	50 мм
Вес	2,3 кг

**КОМПЛЕКТАЦИЯ:** многопозиционная боковая рукоятка.

## DCH263N

## 3-Х РЕЖИМНЫЙ ПЕРФОРАТОР SDS-PLUS

Энергия удара (ЕРТА 05/2009)	3 Дж
Частота вращения	0-1165 мин <sup>-1</sup>
Частота ударов	0-4300 мин <sup>-1</sup>
Макс. диаметр сверл. в бетоне	28 мм
Макс. диаметр сверл. коронкой	65 мм
Вибрация	9,1 м/с <sup>2</sup>
Вес (без батареи)	2,7 кг

**КОМПЛЕКТАЦИЯ:** боковая рукоятка, поставляется без аккумуляторов и зарядного устройства.

## DCH253M2

## 3-Х РЕЖИМНЫЙ ПЕРФОРАТОР SDS-PLUS

Энергия удара (ЕРТА)	2,1 Дж
Выходная мощность	400 Вт
Частота вращения	1200 об/мин
Частота ударов	4500 уд/мин
Макс. диаметр сверления	
Бетон	24 мм
Дерево	26 мм
Металл	13 мм
Вес	2,5 кг

**КОМПЛЕКТАЦИЯ:** 2 батареи 4.0Ач, зарядное устройство, боковая рукоятка, кейс

- Износостойкий двигатель и полностью металлический редуктор
- Мощный ударный гайковёрт последнего поколения с новыми уникальными аккумуляторами технологии XR Li-Ion 5,0 Ач
- Надёжный, охлаждаемый вентилятором электродвигатель развивает момент до 950 Нм и обеспечивает 2400 уд/мин
- Максимальный динамический момент на откручивании 1625 Нм позволяет снимать сильно окислившиеся или туго затянутые гайки
- Три скорости позволяют пользователю подбирать соответствующий крутящий момент для разных видов работ
- Ярко-белая светодиодная подсветка



- Износостойкий двигатель и полностью металлический редуктор
- Мощный ударный гайковёрт последнего поколения с новыми уникальными аккумуляторами технологии XR Li-Ion 5,0 Ач
- Надёжный, охлаждаемый вентилятором электродвигатель развивает момент до 950 Нм и обеспечивает 2400 уд/мин
- Максимальный динамический момент на откручивании 1625 Нм позволяет снимать сильно окислившиеся или туго затянутые гайки
- Три скорости позволяют пользователю подбирать соответствующий крутящий момент для разных видов работ
- Ярко-белая светодиодная подсветка



- Система Активного контроля вибрации (AVC)
- Долгий срок службы благодаря усовершенствованной системе уплотнений защиты двигателя от пыли
- Механическая предохранительная муфта
- Электронная регулировка скорости
- Специальная конструкция воздухопроводов для отвода исходящего потока охлаждающего воздуха от глаз пользователя
- Износостойкий бесщёточный двигатель "Brushless"



- Износостойкий бесщёточный двигатель
- 3 режима работы
- Система активного контроля вибрации (AVC)
- Механическая предохранительная муфта
- Электронная регулировка скорости вращения и частоты ударов
- Ориентировочный объем работы на одном заряде аккумуляторной батареи емкостью 5 Ач: 60 отверстий 10 x 80 мм в бетоне



- Идеально подходит для высверливания отверстий под анкерные крепления и просверливания сквозных отверстий в бетоне кирпичной и каменной кладке диаметром 4 - 24 мм
- Вертикальная компоновка корпуса, малый вес замедляют наступление усталости у оператора при продолжительных работах, тем самым повышается производительность труда
- Низкий уровень вибрации (6,6 м/с<sup>2</sup>) уменьшает усталость пользователя и предотвращает развитие профессиональных заболеваний (вибрационная болезнь)
- Отключение вращения подходит для снятия плитки, штукатурки, а отключение удара для сверления дерева и металла



## DCH273N / DCH273P2 / DCH274P2

## 3-Х РЕЖИМНЫЙ ПЕРФОРАТОР SDS-PLUS

Энергия удара	2,1 Дж
Выходная мощность	400 Вт
Частота вращения	0 - 1100 мин <sup>-1</sup>
Частота ударов	0 - 4600 мин <sup>-1</sup>
Макс. диаметр сверления:	
Дерево	26 мм
Металл	13 мм
Бетон	24 мм
Вес	3,1 кг

**КОМПЛЕКТАЦИЯ:** 2 аккумулятора, зарядное устройство, крепление на пояс, многопозиционная боковая рукоятка, чемодан DCH274P2 - быстросъемные SDS-Plus и 3-х кулачковый патрон.

## DCS355N

## РЕНОВАТОР (МНОГОФУНКЦИОНАЛЬНЫЙ ИНСТРУМЕНТ)

Выходная мощность	300 Вт
Частота колебаний	0 - 20000 мин <sup>-1</sup>
Включатель	Двухрежимный
Бесключевое крепление насадок	Да
Длина	310 мм
Вес	1,06 кг

**КОМПЛЕКТАЦИЯ:** насадка-пилка для резки дерева, в том числе содержащего гвозди 31 x 43 мм; насадка-пилка для быстрой резки древесины 31 x 43 мм; подошва для шлифования; шлифовальные листы (25 шт, для работы с различными материалами); универсальный адаптер насадок.

## DCS356N

## РЕНОВАТОР (МНОГОФУНКЦИОНАЛЬНЫЙ ИНСТРУМЕНТ)

Частота колебаний	0 - 20000 мин <sup>-1</sup>
Включатель	Двухрежимный
Число скоростей	3
Бесключевое крепление насадок	Да
Длина	310 мм
Вес	1,1 кг

**КОМПЛЕКТАЦИЯ:** насадка-пилка для резки дерева, в том числе содержащего гвозди 31 x 43 мм; насадка-пилка для быстрой резки древесины 31 x 43 мм; подошва для шлифования; шлифовальные листы (25 шт, для работы с различными материалами); универсальный адаптер насадок.

## DCW600N

## АККУМУЛЯТОРНЫЙ КРОМОЧНЫЙ ФРЕЗЕР

Частота вращения	16000 - 25500 мин <sup>-1</sup>
Регулировка скорости	Есть
Ход головки	55 мм
Цанга	6 - 8 мм
Макс. диаметр фрезы	36 мм
Вес	1,7 кг

**КОМПЛЕКТАЦИЯ:** кромочная база (стакан), параллельная направляющая, переходник для пылесоса, цанга 8 мм, спецключ, батарея и ЗУ приобретаются дополнительно.

## DCW604N

## АККУМУЛЯТОРНЫЙ КОМБИНИРОВАННЫЙ ФРЕЗЕР

Частота вращения	16000 - 25500 мин <sup>-1</sup>
Регулировка скорости	Есть
Ход головки	55 мм
Цанга	6 - 8 мм
Макс. диаметр фрезы	36 мм
Вес	2,9 кг

**КОМПЛЕКТАЦИЯ:** параллельный упор, адаптер для пылесоса, цанга 8 мм, ключ 17 мм, погружная база (погружная), кромочная база (стакан), центрирующий конус, батарея и ЗУ приобретаются дополнительно.

- Износостойкий бесщёточный двигатель "Brushless" и высокоёмкая XR Li-Ion батарея обеспечивают высокую производительность без перегрева инструмента за счёт отсутствия трения щёточного узла
- Электронная муфта обеспечивает постоянно высокий уровень крутящего момента и увеличивает надёжность ударного механизма
- Отключение вращения для лёгких долбежных работ по штукатурке, плитке, цементу и отключение удара для работ по сверлению дерева и металла
- Самый низкий в своем классе уровень вибрации - 6,6 м/с<sup>2</sup>



- Износостойкий бесщёточный двигатель "Brushless"
- Высокая производительность без перегрева инструмента за счёт отсутствия трения щёточного узла
- Быстрая бесключевая смена насадок и принадлежностей
- Универсальный адаптер позволяет использовать в работе насадки других производителей
- Два положения нажатия курка и удобная эргономичная форма рукоятки
- Яркая фронтальная LED подсветка рабочей зоны
- В комплекте набор из 29 принадлежностей и насадок для различных видов работ
- Поставляется без аккумулятора и зарядного устройства

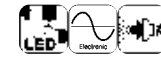

- Износостойкий бесщёточный двигатель "Brushless"
- Высокая производительность без перегрева инструмента за счёт отсутствия трения щёточного узла
- Быстрая бесключевая смена насадок и принадлежностей
- Универсальный адаптер позволяет использовать в работе насадки других производителей
- Быстрая бесключевая смена насадок и принадлежностей
- Три скорости позволяют выбрать оптимальный режим обработки и реза различных материалов
- Яркая фронтальная LED подсветка рабочей зоны
- Поставляется без аккумулятора и зарядного устройства



- Предназначен для выполнения фигурной обработки деревянных и композитных заготовок
- Отсутствие провода повышает маневренность и безопасность во время работы
- Компактный, лёгкий, эргономичный фрезер отлично лежит в руке и удобен во время работы
- Электронная регулировка скорости позволяет достигать превосходного качества обработки любых пород дерева, алюминия и пластика, и предотвратить появление ожогов на материале
- Износостойкий бесщёточный двигатель "Brushless"
- Поддержание постоянного числа оборотов при увеличении нагрузки



- Предназначен для выполнения фигурной обработки деревянных и композитных заготовок
- 2 базы в комплекте позволяют использовать фрезер как кромочный или погружной, значительно расширяя сферу применения инструмента
- Компактный, лёгкий, эргономичный фрезер отлично лежит в руке и удобен во время работы
- Электронная регулировка скорости позволяет достигать превосходного качества обработки любых пород дерева, алюминия и пластика, и предотвратить появление ожогов на материале
- Износостойкий бесщёточный двигатель "Brushless"
- Резиновые рукоятки позволяют лучше контролировать фрезер





## DGS551N

## ФРЕЗЕР ПО ГИПСОКАРТОНУ

Частота вращения	26000 об/мин
Регулировка скорости	Нет
Цанга	3,2 / 6,4 мм
Макс. диаметр фрезы	10 мм
Выходная мощность	550 Вт
Вес	1 кг

**КОМПЛЕКТАЦИЯ:** регулируемый ограничитель глубины, цанга 3,2 мм (1/4"), цанга 6,4 мм (1/8"), сверло (фреза) общего назначения, сверло (фреза) для резки гипсокартона.

- Быстрая бесключевая смена насадок и принадлежностей
- Регулировка глубины фрезерования для улучшенного контроля при погружной резке листового материала
- Пылезащитный выключатель обеспечивает долгий срок службы инструмента
- Компактный, лёгкий, эргономичный фрезер отлично лежит в руке и удобен во время работы
- Подходит для резки отверстий в различных материалах, таких как гипсокартон, фанера или доска
- Отсутствие провода повышает маневренность и безопасность во время работы
- Идеально подходит для работы в труднодоступных местах



18V XR



## DCW210N

## ЭКСЦЕНТРИКОВАЯ (ОРБИТАЛЬНАЯ) ШЛИФМАШИНА

Напряжение	18В
Диаметр шлифовальной бумаги	125 мм
Частота вращения	8000 - 12000 мин <sup>-1</sup>
Амплитуда колебаний	2,6 мм
Вес	1,7 кг

**КОМПЛЕКТАЦИЯ:** пылесборник, поставляется без аккумуляторов и ЗУ.

- Износостойкий бесщёточный двигатель "Brushless"
- Высокая производительность без перегрева инструмента за счёт отсутствия трения щёточного узла
- Электронная регулировка скорости позволяет выбрать оптимальный режим обработки различных материалов
- Низкий уровень вибраций снижает наступление усталости у оператора
- Эффективное пылеудаление в пылесборник и возможность подключения к пылесосу через AirLock
- Эргономичный текстурированный корпус удобен во время работы



18V XR



## DCW200N

## ВИБРАЦИОННАЯ ШЛИФМАШИНА

Частота вращения	8000 - 13500 мин <sup>-1</sup>
Размер шлифовальной бумаги	140 x 115 мм
Размер подошвы	108 x 115 мм
Амплитуда колебаний	1,6 мм
Вес	1 кг

**КОМПЛЕКТАЦИЯ:** пластина для перфорации шлифбумаги, пылесборник, поставляется без аккумуляторов и зарядного устройства

- Износостойкий бесщёточный двигатель "Brushless" высокая производительность без перегрева инструмента за счёт отсутствия трения щёточного узла
- Электронная регулировка скорости позволяет выбрать оптимальный режим обработки различных материалов
- Эффективное пылеудаление в пылесборник и возможность подключения к пылесосу через AirLock
- Инструмент обеспечивает постоянное поддержание количества оборотов под нагрузкой
- Пылезащитный выключатель обеспечивает долгий срок службы инструмента



18V XR



## DCM848N

## ПОЛИРОВАЛЬНАЯ ОРБИТАЛЬНАЯ МАШИНА

Частота вращения	2000 - 5500 мин <sup>-1</sup>
Макс. диаметр диска	125 мм
Амплитуда колебаний	15 мм
Вес	2,9 кг

**КОМПЛЕКТАЦИЯ:** боковая рукоятка.

- Данный инструмент представляет из себя комбинацию полировальной машины (по форме) и орбитальной шлифмашины, благодаря чему достигается высокая производительность при обработке поверхности.
- Износостойкий бесщёточный двигатель "Brushless"
- Электронная регулировка скорости позволяет выбрать оптимальный режим обработки различных материалов
- Остановка вращения подошвы в случае приложения чрезмерной нагрузки на инструмент (продлевает срок эксплуатации)
- Защитная мелкоячеистая сетка препятствует попаданию шерсти и пыли в двигатель
- Кнопка блокировки пускового выключателя
- Автоматическое отключение при отсутствии напряжения



18V XR



## DCM849N

## ПОЛИРОВАЛЬНАЯ МАШИНА

Частота вращения	800 - 2200 мин <sup>-1</sup>
Выходная мощность	710 Вт
Продолжительность работы (5.0Ач батарея)	20 мин.
Макс. диаметр диска	180 мм
Резьба шпинделя	M14
Вес	1,9 кг

**КОМПЛЕКТАЦИЯ:** боковая рукоятка, 180 мм диск-подошва на липучке.

- Износостойкий бесщёточный двигатель "Brushless"
- Обрезиненный корпус редуктора для удобства использования и предотвращения царапин на обрабатываемой поверхности
- Большой дисковый регулятор скорости позволяет пользователю легко изменять максимальную скорость вращения при обработке различных типов материалов
- Сменные сетчатые экраны воздухозаборника препятствуют попаданию шерсти и пыли в двигатель

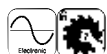

18V XR



## DGE530N

## ПИСТОЛЕТ ГОРЯЧЕГО ВОЗДУХА

Рабочая температура	290 °C / 530 °C
Поток воздуха 1-я / 2-я скорость	109 / 190 л/мин
Вес	0,5 кг

**КОМПЛЕКТАЦИЯ:** коническая насадка, отражающая насадка, поставляется без аккумуляторов и зарядного устройства



18V XR



- Кнопка блокировки пускового выключателя для беспереывного использования
- Температура потока воздуха в максимальном режиме достигает 530 °C, скорость потока - 190 л/мин
- Яркая LED подсветка облегчает видимость рабочей зоны
- Пусковой курок имеет защиту от случайного нажатия
- 2 скорости потока воздуха для большинства операций
- Возможность работать в стационарном положении благодаря плоской тыльной поверхности корпуса.

## DGS334N

## ЛОБЗИК

Частота ходов	0 - 3200 мин <sup>-1</sup>
Величина хода	26 мм
Угол наклона	-45°/+45°
Макс. глубина пропила	
дерево / сталь / алюминий	135 / 10 / 25 мм
Вес	2,1 кг

**КОМПЛЕКТАЦИЯ:** защитная накладка подошвы, антирасцепляющая вставка, переходник для пылесоса. Поставляется без аккумуляторов и ЗУ.



18V XR



- Высокоскоростной бесщёточный двигатель с большим КПД увеличивает общий ресурс инструмента и время работы
- Универсальная запатентованная система зажима пилки без ключа
- Регулировка наклона подошвы без ключа до 45° в обе стороны
- Электронная регулировка скорости и плавный пуск
- 2 ярких LED диода для подсветки рабочей зоны
- Переключаемый вентилятор системы дува опилок обеспечивает превосходную видимость линии реза

## DGS335N

## ЛОБЗИК С КОРПУСНОЙ РУКОЯТКОЙ

Частота ходов	1000 - 3200 мин <sup>-1</sup>
Величина хода	26 мм
Угол наклона	-45°/+45°
Макс. глубина пропила	
дерево / сталь / алюминий	135 / 10 / 25 мм
Вес (без батареи)	2 кг

**КОМПЛЕКТАЦИЯ:** переходник для пылесоса, защитная накладка подошвы, антирасцепляющая вставка, поставляется без аккумуляторов и зарядного устройства.



18V XR



- Бесщёточный двигатель увеличивает время работы
- Запатентованная система зажима пилки без ключа
- Регулировка наклона подошвы без ключа до 45°
- Электронная регулировка скорости и плавный пуск
- 3 положения маятникового хода
- Нижнее расположение направляющего ролика исключает изгиб пилки
- Сдув опилок и порт пылеудаления системы AirLock
- 2 ярких LED диода для подсветки рабочей зоны

## DGS369N

## КОМПАКТНАЯ САБЕЛЬНАЯ ПИЛА

Число ходов	0-2800 мин <sup>-1</sup>
Величина хода	16 мм
Макс. глубина реза:	
Дерево	90 мм
Стальные профили и трубы	40 мм
Пластик	90 мм
Уровень вибрации при резании доски	8,1 м/с <sup>2</sup>
Уровень вибрации при резании бруса	5,5 м/с <sup>2</sup>
Вес (без батареи)	1,43 кг

**КОМПЛЕКТАЦИЯ:** поставляется без аккумуляторов и зарядного устройства



18V XR



- Бесщёточный двигатель
- Идеальна для работы с древесиной, пластиком, металлом, для демонтажных работ, а также для работы в саду
- Очень компактный инструмент с низким уровнем вибрации
- Возможна работа одной рукой
- Регулировка скорости пиления усилием нажатия на курок
- Бесключевая установка / замена пильного полотна
- Эргономичный дизайн корпуса, хорошая развесовка, резиновые накладки облегчают контроль инструмента, повышают комфорт во время работы

## DGS367N

## БЕСЩЕТОЧНАЯ САБЕЛЬНАЯ ПИЛА

Число ходов	0-2900 мин <sup>-1</sup>
Величина хода	28,6 мм
Макс. глубина реза по дереву	300 мм
Макс. глубина реза	
(стальные профили и трубы)	100 мм
(пластик)	100 мм
Вес	2,3 кг

**КОМПЛЕКТАЦИЯ:** поставляется без аккумуляторов и зарядного устройства.



18V XR



- Идеальна для работы с древесиной, пластиком, металлом, пено- / газобетоном, гипсолитом, кирпичом при проведении демонтажных и монтажных работ, а также для работы в саду
- Регулировка скорости пиления усилием нажатия на курок позволяет подобрать режим работы к конкретной операции
- Бесключевая установка / замена пильного полотна с помощью поворотного зажима
- Эргономичный дизайн корпуса, хорошая развесовка, резиновые накладки облегчают контроль инструмента, повышают комфорт во время работы и защищают от повреждений
- Поворотная подошва легко обходит любые предметы во время пиления



## DCS380M2

## САБЕЛЬНАЯ ПИЛА

Выходная мощность	560 Вт
Частота ходов	0 - 2950 мин <sup>-1</sup>
Величина хода	28,6 мм
Вес	3,3 кг

КОМПЛЕКТАЦИЯ: 2 аккумулятора, зарядное устройство, чехол.



## DCS371N

## АККУМУЛЯТОРНАЯ ЛЕНТОЧНАЯ ПИЛА

Макс. глубина распила	63,5 мм
Скорость полотна	174 м/мин
Параметры полотна	835 x 12 x 0,5 мм
Вес	3,9 кг

КОМПЛЕКТАЦИЯ: пильное полотно, ключ, поставляется без аккумуляторов и зарядного устройства.

## DCN890P2 / DCN890N

## МОНТАЖНЫЙ ПИСТОЛЕТ ПО БЕТОНУ

Длина гвоздя	13 - 57 мм
Диаметр тела гвоздя	2,6 - 3,7 мм
Диаметр шляпки гвоздя	5,6 - 6,4 мм
Наклон магазина	15°
Размер магазина	до 30 гвоздей
Режимы работы	одиночный / последовательный
Режимы мощности удара	3
Энергия удара	105 Дж
LED подсветка	Есть
Вес	4,2 кг

КОМПЛЕКТАЦИЯ: насадка (носик) для работы по гипсокартону, 2 аккумулятора, зарядное устройство, кейс.

## DCN692N / DCN692P2

## БЕСЩЕТОЧНЫЙ ГВОЗДЕЗАБИВНОЙ ПИСТОЛЕТ

Диаметр гвоздя	2,8 - 3,3 мм
Угол расположения магазина	30 - 34°
Длина гвоздя	50 - 90 мм
Вместимость магазина	до 55 гвоздей
Режимы забивания	одиночный / последовательный
Глубина забивания (в дерево)	90 мм (мягк.), 63 мм (твёрд.)
Энергия удара	105 Дж
Вес	4,1 кг

КОМПЛЕКТАЦИЯ: 2 аккумулятора, зарядное устройство, крепление на пояс, защитный наконечник, чехол.

## DCN660N

## ШПИЛЬКОЗАБИВНОЙ (ФИНИШНОЙ) ПИСТОЛЕТ

Длина гвоздя	32-63 мм
Диаметр тела гвоздя	1,6 мм (16 Ga)
Наклон магазина	20°
Размер магазина	до 110 гвоздей
Режимы работы	одиночный / последовательный
LED подсветка	Есть
Энергия удара	48 Дж
Вес	2,35 кг

КОМПЛЕКТАЦИЯ: поставляется без аккумуляторов и зарядного устройства.

- Инструмент из новой интеллектуальной литий-ионной серии XR, разработанной для эффективного и быстрого выполнения работы
- Мощный и высокоэффективный, охлаждаемый вентилятором двигатель DEWALT PM58 с заменяемыми щётками и регулировка скорости обеспечивают высокую скорость резания до 2950 ходов в минуту и величину хода 28,6 мм
- Электронная регулировка скорости при помощи триггера, блокировка выключателя и электронный тормоз двигателя для быстрых резов и повышенной безопасности работы



- Лёгкая ленточная пила предназначена для точной резки металла, алюминия и пластика.
- Компактная конструкция корпуса позволяет выполнять работу в труднодоступных местах
- Возможность проводить работы в пожароопасных средах (исключено образование искр при резке металла)
- Простая замена пильного полотна
- Яркая LED подсветка облегчает видимость рабочей зоны
- Эргономичная обрезиненная дополнительная рукоятка
- Встроенный крюк для хранения инструмента



- Позволяет загонять крепеж в листовую сталь, а также специальные гвозди длиной до 57 мм в бетон
- Запатентованная система работы бойка обеспечивает комфортную эффективную работу от аккумулятора без использования газа или пороха, т.е. разрешение на ведение огневых работ не требуется
- 3 режима мощности для эффективной работы с разным крепежом и материалами.
- Два режима работы: последовательный для точных работ и «очередь» для быстрых серийных работ

Модель DCN890N поставляется без аккумуляторов и зарядного устройства



- Две скорости или два уровня мощности позволяют работать с гвоздями разной длины
- Технология бесщёточного электродвигателя обеспечивает мощность для забивания гвоздей с круглой шляпкой до 90 мм в мягкое дерево и 63 мм в твёрдое дерево
- Режим одиночного удара позволяет точно позиционировать инструмент, а режим последовательных ударов обеспечивает скоростную работу

Модель DCN692N поставляется без аккумуляторов, 3/У и кейса



- Идеален для укладки паркета, вагонки, в производстве мебели, дверей и окон, облицовки фасадов или крепления элементов декора
- Тонкие финишные гвозди незаметны и надёжно фиксируют материал
- Два режима работы: последовательный для точных работ и «очередь» для быстрых серийных работ
- Простой интуитивный механизм регулировки глубины забивания гвоздей с защитой от холостого выстрела
- Форма наконечника обеспечивает максимальный обзор поверхности и дает точно прицелиться



18V XR 4 Ач



4,0 Ач

18V XR



18V XR 5,0 Ач

DCN8901  
Ударный боёк

18V XR 5,0 Ач



PERFORM PROTECT

18V XR



PERFORM PROTECT

## DCG405N / DCG405NT

## БЕСЩЕТОЧНАЯ УГЛОВАЯ ШЛИФМАШИНА

Макс. диаметр диска	125 мм
Частота вращения	9000 мин <sup>-1</sup>
Тип двигателя	Бесщёточный
Резьба шпинделя	M14
Тип выключателя	Сдвижной
Вес	1,75 кг

КОМПЛЕКТАЦИЯ: защитный кожух, фланцы, спецключ, антивибрационная рукоятка, кейс TSTAK. Поставляется без аккумуляторов и зарядного устройства.

## DCG406N

## БЕСЩЕТОЧНАЯ УГЛОВАЯ ШЛИФМАШИНА

Макс. диаметр диска	125 мм
Частота вращения	9000 мин <sup>-1</sup>
Тип двигателя	Бесщёточный
Резьба шпинделя	M14
Тип выключателя	Клавишный
Вес	1,75 кг

КОМПЛЕКТАЦИЯ: защитный кожух, фланцы, спецключ, антивибрационная рукоятка. Поставляется без аккумуляторов и зарядного устройства.

## DCG412M2 / DCG412N

## УГЛОВАЯ ШЛИФМАШИНА

Макс. диаметр диска	125 мм
Выходная мощность	405 Вт
Частота вращения	7000 мин <sup>-1</sup>
Резьба шпинделя	M14
Вес	2,9 кг

КОМПЛЕКТАЦИЯ: 2 аккумулятора, зарядное устройство, 2-х позиционная боковая рукоятка, регулируемый без ключа защитный кожух, ключ для крепления диска, чехол.

## DCG405FN

## УГЛОВАЯ ШЛИФМАШИНА

Макс. диаметр диска	125 мм
Частота вращения	9000 мин <sup>-1</sup>
Тип двигателя	Бесщёточный
Резьба шпинделя	M14
Тип выключателя	Сдвижной
Вес	1,8 кг

КОМПЛЕКТАЦИЯ: защитный кожух, боковая рукоятка, спецключ-шестигранник. Поставляется без аккумуляторов и зарядного устройства.

## DCG426N

## ПРЯМОШЛИФОВАЛЬНАЯ МАШИНА

Частота вращения, мин <sup>-1</sup>	0-10000 / 17500 / 25000
Число скоростей	3
Тип двигателя	Бесщёточный
Цанга	6 мм
Макс. диаметр оснастки	38 мм
Тип выключателя	Сдвижной
Вес	1,82 кг

КОМПЛЕКТАЦИЯ: цанга, ключ. Поставляется без аккумуляторов и зарядного устройства.

- Бесщёточный двигатель увеличивает время работы на одном цикле заряда до 50% и повышение мощности на 20%
- Моментальная остановка диска при выключении инструмента, а также электронная система защиты от обратного удара при заклинивании оснастки
- Сетчатый фильтр на вентиляционных отверстиях задерживает частицы пыли
- Быстрозажимная гайка позволяет установить оснастку без ключа
- Эргономичный дизайн корпуса, хорошая развесовка, резиновые накладки облегчают контроль инструмента, повышают комфорт во время работы и защищают от повреждений



- Бесщёточный двигатель увеличивает время работы на одном цикле заряда до 50% и повышение мощности на 20%
- Моментальная остановка диска при выключении инструмента, а также электронная система защиты от обратного удара при заклинивании оснастки
- Клавишный выключатель обеспечивает отключение двигателя после отпускания кнопки
- Сетчатый фильтр на вентиляционных отверстиях задерживает частицы пыли для продления срока службы инструмента
- Быстрозажимная гайка позволяет установить оснастку без ключа
- Эргономичный дизайн корпуса, хорошая развесовка



- Мощный и высокопроизводительный охлаждаемый вентилятором электродвигатель PM58 DEWALT с заменяемыми щётками обеспечивает скорость вращения 7000 мин<sup>-1</sup> и высокую надёжность
- Косозубые металлические шестерни редуктора обеспечивают высочайший уровень надёжности и низкую вибрацию
- Регулировка защитного кожуха без ключа
- 2-позиционная боковая рукоятка для удобства работы
- Быстрозажимная гайка обеспечивает быструю смену диска



- Специальная зауженная форма корпуса редуктора позволяет зачищать поверхность в труднодоступных местах
- Бесщёточный двигатель увеличивает время работы на одном цикле заряда до 50% и повышение мощности на 20%
- Моментальная остановка диска при выключении инструмента, а также электронная система защиты от обратного удара при заклинивании оснастки
- Сетчатый фильтр на вентиляционных отверстиях задерживает частицы пыли для продления срока службы инструмента



- Износостойкий бесщёточный двигатель "Brushless"
- Высокая производительность без перегрева инструмента за счёт отсутствия трения щёточного узла
- Длинная обрезиненная носовая часть инструмента для работы в узких местах
- Прецизионная цанга исключает биение рабочего инструмента и обеспечивает высокое качество обработки материала
- Эргономичный дизайн корпуса, хорошая развесовка, резиновые накладки облегчают контроль инструмента, повышают комфорт во время работы и защищают от повреждений



18V XR 4 Ач



4,0 Ач

18V XR



18V XR 4,0 Ач



18V XR 5,0 Ач



18V XR



PERFORM PROTECT



## DCS571N

115 мм

## МИНИ ЦИРКУЛЯРНАЯ ПИЛА

Диаметр диска	115 мм
Диаметр посадочного отверстия	9,5 мм
Частота вращения	4500 об/мин
Тип двигателя	Бесщёточный
Макс. угол наклона	45°
Максимальная глубина распила	39,5 мм
Вес	2,5 кг

**КОМПЛЕКТАЦИЯ:** пильный диск (24 зуба), шестигранный ключ, направляющая продольной распиловки, переходник для пылесоса.



- Бесщёточный двигатель увеличивает время работы на одном цикле заряда до 50% и повышает мощность на 20% по сравнению со стандартным щёточным двигателем
- Эргономичная, лёгкая, простая в использовании пила значительно снижает наступление усталости оператора
- 24х зубчатый диск с диаметром 115 мм обеспечивает эффективность во время работы и быструю, плавную резку/финишную обработку
- Бесключевая регулировка угла наклона и глубины реза с четкой, хорошо видимой шкалой
- Кнопка блокировки и электронный тормоз двигателя для дополнительного контроля и безопасности во время работы

18V XR



## DCS570N / DCS570NT

184 мм

## БЕСЩЁТОЧНАЯ ДИСКОВАЯ ПИЛА

Диаметр диска	184 мм
Диаметр посадочного отверстия	16 мм
Частота вращения	5500 мин <sup>-1</sup>
Тип двигателя	Бесщёточный
Макс. угол наклона	57°
Макс. глубина реза 90°	64 мм
Макс. глубина реза 45°	49 мм
Вес	3,6 кг

**КОМПЛЕКТАЦИЯ:** пильный диск (24 зуба), параллельный упор, ключ для смены диска, переходник для пылесоса, кейс ISTAK (только в версии "NT"). Поставляется без батарей и зарядного устройства.



- Многоцелевая дисковая пила для поперечного распила или продольного роспуска древесины, фанеры, ДСП, ОСП, МДФ, других композитных материалов, пластика и цветных металлов
- Бесщёточный двигатель увеличивает время работы на одном цикле заряда до 50% и повышает мощность на 20% по сравнению со стандартным щёточным двигателем
- Эргономичная, лёгкая, простая в использовании пила значительно снижает наступление усталости оператора при продолжительных работах
- Имеет пониженный уровень вибрации
- Дополнительная рукоятка обеспечивает безопасность работы и лучший контроль инструмента

18V XR



## DCS391M2 / DCS391N

165 мм

## ДИСКОВАЯ ПИЛА

Диаметр диска	165 мм
Диаметр посадочного отверстия	20 мм
Выходная мощность	460 Вт
Частота вращения	3700 мин <sup>-1</sup>
Угол наклона	50°
Макс. глубина реза 90° / 45°	55 / 42,1 мм
Вес с аккумулятором (4.0 Ач)	3,8 кг

**КОМПЛЕКТАЦИЯ:** 2 аккумулятора, зарядное устройство, твёрдосплавный диск 165 мм, шестигранный ключ, адаптер для пылесоса, чемодан.



- Мощный и износостойкий двигатель с высокой частотой вращения обеспечивает быстрый и чистый распил
- Прочная конструкция корпуса инструмента и литая подошва из магниевого сплава
- Электронная регулировка скорости при помощи триггера
- Бесключевая регулировка угла наклона и глубины реза с четкой, хорошо видимой шкалой
- Блокировка выключателя, электронный тормоз двигателя и металлический кожух

Модель DCS391N поставляется без 3/У и аккумуляторов

18V XR

4.0 Ач



## DCS373N

140 мм

## ДИСКОВАЯ ПИЛА ПО МЕТАЛЛУ

Диаметр диска	140 мм
Диаметр посадочного отверстия	20 мм
Частота вращения	3700 об/мин
Максимальная глубина распила	43 мм
Выходная мощность	460 Вт
Вес	3,76 кг

**КОМПЛЕКТАЦИЯ:** пильный диск по металлу, шестигранный ключ. Поставляется без аккумуляторов и зарядного устройства.



- Очень прочная конструкция корпуса инструмента и литая подошва из магниевого сплава обеспечивают высокую точность повторяемых резов
- Блокировка выключателя, электронный тормоз двигателя и металлический кожух обеспечивают дополнительный контроль и безопасность
- Армированное стеклянное смотровое окошко на передней части кожуха обеспечивает превосходную видимость линии реза и высокую безопасность для оператора
- Светодиодная подсветка обеспечивает хороший обзор линии реза

18V XR

4.0 Ач



## DGP580N

## АККУМУЛЯТОРНЫЙ РУБАНОК

Частота вращения	15000 мин <sup>-1</sup>
Макс. глубина строгания	2,0 мм
Глубина выборки четверти	9 мм
Ширина строгания	82 мм
Длина подошвы	295 мм
Диаметр барабана	48 мм
Вес	2,5 кг

**КОМПЛЕКТАЦИЯ:** твёрдосплавные двухсторонние ножи, параллельная направляющая, переходник для сбора стружки. Поставляется без аккумуляторов и зарядного устройства.



- Малый вес и хорошая балансировка дают возможность работать рубанком одной рукой
- Передняя рукоятка – регулятор глубины строгания с шагом 0,1 мм
- Высокая частота вращения барабана увеличенного диаметра обеспечивает высокое качество обработки поверхности
- Высокая мощность двигателя обеспечивает легкое строгание твёрдых пород дерева
- 3 канавки для снятия фасок

18V XR



## DCS491N

## НОЖИЦЫ ПО МЕТАЛЛУ

Число ходов	2450 мин <sup>-1</sup>
Максимальная глубина реза	1,2 мм
Мин. радиус резания	140 мм
Макс. толщина листа:	
нержавеяка	1 мм
низкоуглеродистая сталь	1,3 мм
Вес	1,8 кг

**КОМПЛЕКТАЦИЯ:** шестигранный ключ.

- Поворотная на 360 град. голова позволяет резать металл даже в труднодоступных местах и под любым углом
- Кнопка защиты от непреднамеренного пуска обеспечивает дополнительную безопасность оператора
- D-образная рукоятка с резиновой накладкой для удобного использования во всех положениях
- Светодиодная подсветка для улучшения видимости разреза
- Электронная регулировка скорости для полного контроля над выполняемой операцией



18V XR



## DCS350N

## ШПИЛЬКОРЕЗ (БОЛТОРЕЗ)

Размер резьбовых шпилек	M6, M8, M10, M12
Частота вращения	30 ход./мин
Реверс	есть
Вес	4,1 кг

**КОМПЛЕКТАЦИЯ:** 2 ножа, ключ. Поставляется без аккумуляторов и зарядного устройства.



- Предназначен для резки резьбовых шпилек из стали (M6 × 1, M8 × 1,25, M10 × 1,5, M12 × 1,75), нержавеющей (M6 × 1, M8 × 1,25, M10 × 1,5).
- После резки не происходит повреждение резьбы на шпильке. Можно сразу заворачивать гайку
- Яркая LED подсветка облегчает видимость рабочей зоны

18V XR



## DCE531N

## ГЛУБИННЫЙ ВИБРАТОР

Выходная мощность	360 Вт
Частота вибрации	15000 виб/мин
Длина вала	1,2 м
Диаметр булавки вибратора	28,6 мм
Вес	3,08 кг

**КОМПЛЕКТАЦИЯ:** поставляется без аккумуляторов и зарядного устройства.

- Позволяет улучшить консистенцию смеси и добиться максимальной прочности
- При своей портативности и компактных габаритах обладает впечатляющими показателями производительности 15000 виб/мин, позволяя работать с максимальной эффективностью
- Рассчитан в первую очередь для небольших объемов работ и будет полезен при работе в труднодоступных местах и при условиях требуемых высокой точности и мобильности работ
- Вал имеет длину 1,2 метра, снимается без дополнительного инструмента при помощи специальной зажимной гайки

18V XR



## DCE580N

## ПИСТОЛЕТ ДЛЯ ГЕРМЕТИКА (ДИСПЕНСЕР)

Объем картриджа (тубы)	300-600 мл
Совместим с	Мягкая упаковка "Колбаса"
Усилие выдавливания	2500Н (254 кг)
Скорость хода	51 - 533 мм/мин
Размеры (длина x высота)	620 x 275 мм
Вес	2,2 кг

**КОМПЛЕКТАЦИЯ:** поставляется без аккумуляторов и зарядного устройства.

- Упрощает и автоматизирует процесс нанесения герметика, клея, мастики и т.д.
- Антикапельная функция, которая предотвращает вытекание герметика после того, как оператор перестал жать на курок
- Совместим с картриджами в мягкой упаковке, т.н. "колбаса"
- Регулируемая скорость хода поршня позволяет точно дозировать подачу материала
- Яркая LED подсветка облегчает видимость рабочей зоны



18V XR



DCE5601 сменная насадка для использования картриджа в тубах

## DCE560N

## ПИСТОЛЕТ ДЛЯ ГЕРМЕТИКА (ДИСПЕНСЕР)

Объем картриджа (тубы)	300-310 мл
Совместим с	Картриджи в тубах
Усилие выдавливания	2500Н (254 кг)
Скорость хода	51 - 533 мм/мин
Размеры (длина x высота)	495 x 275 мм
Вес	1,8 кг

**КОМПЛЕКТАЦИЯ:** поставляется без аккумуляторов и зарядного устройства.



- Упрощает и автоматизирует процесс нанесения герметика, клея, мастики и т.д.
- Совместим с картриджами в тубах
- Антикапельная функция, которая предотвращает вытекание герметика после того, как оператор перестал жать на курок
- Регулируемая скорость хода поршня позволяет точно дозировать подачу материала
- Яркая LED подсветка облегчает видимость рабочей зоны

18V XR





## DCGG571NK

## СМАЗОЧНЫЙ ПИСТОЛЕТ (ПРЕСС-МАСЛЕНКА)

Давление на выходе	69 МПа (690 бар)
Скорость потока	147,87 мл/мин
Консистенция смазки	До NLGI #2
Емкость смазки:	
при наполнении из тары	453 г
картридж	400 г
Длина шланга	107 см
Вес	3,63 кг

**КОМПЛЕКТАЦИЯ:** поставляется без аккумуляторов и зарядного устройства.



- Позволяет в два раза ускорить смазку по сравнению с ручным пистолетом
- Выходное давление 690 бар позволяет выдавать объем смазки до 147 г/мин.
- Шланг длиной 1 м обеспечивает доступ к труднодоступным смазываемым узлам
- Выпускной клапан позволяет пользователю стравливать избыточный воздух, который может накапливаться в клапанах насоса
- Модернизированная решетка фильтра насоса на рабочем блоке помогает предотвратить попадание грязи через механизм насоса



18V XR

## DCV100

## ВОЗДУХОДУВКА

Скорость возд. потока	80 м/с
Объем воздуха	2,8 м³/мин
Частота вращения вентилятора	18000 мин⁻¹
Регулировка скорости	есть
Время работы на макс. скорости	18 мин (бат. 5,0 Ач)
Размеры (длина x ширина)	508 x 200 мм
Вес с аккумулятором (5,0 Ач)	1,8 кг

**КОМПЛЕКТАЦИЯ:** гибкая и жесткая удлинительные насадки, насадка для продувки / подкачки. Поставляется без аккумуляторов и зарядного устройства.

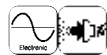

- Универсальный инструмент для уборки рабочего места, продувки электроинструмента, подготовки отверстий для анкеров / дюбелей, а также в бытовых целях (розжиг углей, накачивание резиновой лодки, сдувание снега с автомобиля и пр.)
- Износостойкий бесщёточный двигатель "Brushless" обеспечивает высокую производительность без перегрева инструмента
- Малый вес, компактные размеры корпуса, комфортная прорезиненная рукоятка превращают процесс уборки в приятное занятие.
- Включатель с плавной регулировкой скорости с возможностью блокировки выбранной скорости



18V XR

## DWH161N

## РАНЦЕВЫЙ ПЫЛЕСОС

Напряжение	18В
Совместимость с аккумуляторами	18В/54 В Flexvolt XR
Макс. поток воздуха	540 л/мин
Отрицательное давление	9,5 кПа
Емкость контейнера	0,21 л
Время работы (2,0Ач батарея)	14 мин.
Длина шланга	1 м
Диаметр шланга	26 мм
Фильтр	HEPA
Вес (без батареи)	1,65 кг

**КОМПЛЕКТАЦИЯ:** ремень для переноски, крюк для ремня, цельная насадка, ступенчатый патрубок сопла. Поставляется без аккумуляторов и зарядного устройства.

- Совместим со всеми перфораторами SDS-Plus
- Может напрямую сопрягаться с аккумуляторными инструментами со встроенной функцией Wireless Tool Control
- Данная модель рекомендуется для синхронного включения аккумуляторного инструмента и пылесоса
- Высококачественный моющийся фильтр HEPA, способный достигать 99,5% эффективности улавливания частиц пыли размером даже 0,3 мкм
- Простой в использовании ручной механизм очистки фильтра обеспечивает защиту пользователя
- Продолжает работать в течение двух секунд после выключения перфоратора, чтобы обеспечить полное удаление пыли



18V XR

PERFORM PROTECT

## DCV534L

## ПРОМЫШЛЕННЫЙ ПЫЛЕСОС L-КЛАССА

Мощность	300 Вт
Совместимость с аккумуляторами	14,4 В / 18 В / 54 В Flexvolt XR
Макс. поток воздуха	954 л / мин.
Емкость бака	7,5 л
Класс фильтра	L-класс
Вес	4,8 кг

**КОМПЛЕКТАЦИЯ:** набор насадок, шланг, переходник для пылеудаления, фильтр, поставляется без аккумуляторов и зарядного устройства.



- Пылесос может работать как в автономном режиме (от аккумулятора), так и от электросети 220 Вольт
- Удобен и прост в хранении, перевозке и использовании
- Моющийся фильтр многоразового использования увеличивает срок службы инструмента
- Встроенный в корпус отсек для хранения насадок
- Работает от всех типов батарей серии XR (14,4; 18; 54В)



18V XR

PERFORM PROTECT НАПРЯЖЕНИЕ 220 В

## DCL040

## СВЕТОДИОДНЫЙ ФОНАРЬ

Тип лампы	Светодиод
Яркость	110 Люмен
Высота	240 мм
Длина	115 мм
Вес	0,26 кг

**КОМПЛЕКТАЦИЯ:** поставляется без зарядного устройства и аккумуляторов.



- Светодиодная лампа обеспечивает яркость 110 Люмен (до 10 000 часов) с двухзонным освещением
- Верхняя часть фонаря поворачивается больше чем на 90 градусов и имеет фиксацию



18V XR

## DCL043

## СВЕТОДИОДНЫЙ ФОНАРЬ

Тип лампы	Светодиод 4 шт.
Яркость	120-1000 Люмен
Высота	250 мм
Длина	155 мм
Класс защиты	IP54
Вес	0,64 кг

**КОМПЛЕКТАЦИЯ:** поставляется без зарядного устройства и аккумуляторов.



- 4 светодиода обеспечивают яркость 1000 Люмен (до 10 000 часов) с двухзонным освещением
- Верхняя часть фонаря поворачивается на 90 градусов и имеет фиксацию



18V XR

## DCL077

## НАПОЛЬНЫЙ ПРОЖЕКТОР

Тип источника света	Светодиод
Яркость на 1 / 2 / 3 режиме	500 / 1000 / 2000 Люмен
Размеры (длина x высота)	320 x 120 мм
Фиксация на штативе	есть
Класс защиты	IP54
Вес	1,13 кг

**КОМПЛЕКТАЦИЯ:** поставляется без зарядного устройства и аккумуляторов.



- Идеальное решение для внутреннего и внешнего освещения при отсутствии доступа к электросети
- Время работы составляет 6 часов с батарей 5,0 Ач при яркости 2000 Люмен
- Светодиод имеет долгий срок службы за счет встроенного радиатора охлаждения
- Удобная транспортировочная рукоятка облегчает перемещение прожектора, а так же служит опорой или крючком при размещении на полу или креплении на вертикальной поверхности
- Возможность установки на штативе значительно расширяет сферу применения прожектора



18V XR

12V XR

## DCL079

## ПРОЖЕКТОР НА ШТАТИВЕ

Тип лампы	Светодиод
Яркость на 1 / 2 / 3 режиме	1000 / 1800 / 3000 Люмен
Высота мачты	от 1 до 2,2 м
Класс защиты	IP54
Вес	7,4 кг

**КОМПЛЕКТАЦИЯ:** поставляется без зарядного устройства и аккумуляторов.



- Идеальное решение для освещения большой площади при отсутствии доступа к электросети
- Три раздвижные опоры надежно фиксируют мачту даже на неровной поверхности.
- Три режима яркости позволяют задать требуемый уровень освещенности
- Телескопический штатив и поворотная башня позволяют направить световой поток в заданную область
- Время работы составляет 8,5 часов с батарей 5,0 Ач при яркости 1000 Люмен
- Светодиод имеет долгий срок службы за счет встроенного радиатора охлаждения



18V XR

## DCR020

## ПОРТАТИВНАЯ АУДИОСИСТЕМА

Питание от аккумулятора	10,8 / 18В
Питание от сети	220 В
Частотный диапазон	FM / DAB (+)
Вход (управление)	AUX / USB
Размеры (длина x высота)	240 x 245 мм
Вес	2,8 кг

**КОМПЛЕКТАЦИЯ:** поставляется без зарядного устройства и аккумуляторов.



- Компактная и легкая аудиосистема
- Ударопрочная конструкция выдерживает падения и небрежное обращение в условиях стройки
- Интуитивно понятная панель управления с цифровым дисплеем
- Подключение смартфона для передачи музыки
- Питание от электросети или от аккумуляторов 10,8 / 18 В



18V XR

## DCR027

## ПОРТАТИВНАЯ УНИВЕРСАЛЬНАЯ АУДИОСИСТЕМА

Питание от аккумулятора	18 / 54 В
Питание от сети	220 В
Частотный диапазон	FM / DAB (+)
Вход (управление)	Bluetooth / AUX / USB
Количество встроенных розеток	2
Режим зарядного устройства	Есть (3А)
Размеры (длина x высота)	460 x 310 мм
Вес	7,2 кг

**КОМПЛЕКТАЦИЯ:** Поставляется без зарядного устройства и аккумуляторов.



- Универсальная портативная аудиосистема обеспечивает мощный качественный звук
- Ударопрочная конструкция выдерживает падения и небрежное обращение в условиях стройки
- Интуитивно понятная панель управления с цифровым дисплеем
- Питание от электросети или от аккумуляторов 18В / FlexVolt 54 В
- Две встроенные розетки для подключения электроинструмента
- Подключение смартфона для передачи музыки
- Аудиосистема может быть использована для зарядки батарей 18 В / FlexVolt 54 В



18V XR





## АККУМУЛЯТОРНЫЙ ИНСТРУМЕНТ

XR

10.8V XR

=

12V XR

С 2019-ГО ГОДА DEWALT ВЫПУСКАЕТ ИНСТРУМЕНТ 12 В  
 12 В – ЭТО МАКСИМАЛЬНОЕ НАПРЯЖЕНИЕ БАТАРЕИ БЕЗ НАГРУЗКИ.  
 10.8 В – НОМИНАЛЬНОЕ НАПРЯЖЕНИЕ.  
 ВСЕ ИНСТРУМЕНТЫ 12 В НА 100% СОВМЕСТИМЫ С ИНСТРУМЕНТАМИ  
 10.8 В, БАТАРЕЯМИ И ЗАРЯДНЫМИ УСТРОЙСТВАМИ.  
 12 В И 10.8 В ИНСТРУМЕНТЫ МОГУТ БЫТЬ ИСПОЛЬЗОВАНЫ  
 КАК ЭЛЕМЕНТЫ ОДНОЙ АККУМУЛЯТОРНОЙ СИСТЕМЫ!

## DCD701D2 / DCD701N

## КОМПАКТНАЯ ДРЕЛЬ-ШУРУПОВЕРТ

Макс. крут. момент: жесткий/мягкий	57,5 / 25,5 Нм
Выходная мощность	250 Вт
Частота вращения: 1 / 2 скорость	0 - 425 / 1500 мин <sup>-1</sup>
Патрон	1,5 - 10 мм
Макс. диаметр сверления:	
Дерево / Металл	20 / 10 мм
Вес (без аккумуля. батареи)	0,87 кг

- Бесщёточный двигатель
- Длина всего 152 мм!
- 2-х скоростной редуктор
- Батареи с индикацией уровня заряда (версия D2)
- Крюк для подвешивания инструмента
- Эргономичный дизайн корпуса
- Резиновые накладки повышают комфорт во время работы и защищают инструмент от повреждений
- Яркая LED подсветка, расположенная у основания



КОМПЛЕКТАЦИЯ: 2 аккумулятора, зарядное устройство, крепление на пояс, чемодан TSTAK

## DCD706D2

## УДАРНАЯ ДРЕЛЬ-ШУРУПОВЕРТ

Макс. крут. момент: жесткий/мягкий	57,5 / 25,5 Нм
Выходная мощность	250 Вт
Частота вращения: 1 / 2 скорость	0 - 425 / 1500 мин <sup>-1</sup>
Макс. кол-во ударов в минуту	0-7225 / 25500
Патрон	1,5 - 10 мм
Макс. диаметр сверления:	
Дерево / Металл / Кирпич	20 / 10 / 10 мм
Вес (без аккумуля. батареи)	0,96 кг

- Бесщёточный двигатель
- Длина всего 167 мм
- 2-х скоростной редуктор
- Батареи с индикацией уровня заряда
- Поясная клипса для подвешивания инструмента
- Эргономичный дизайн корпуса
- Резиновые накладки повышают комфорт во время работы и защищают инструмент от повреждений
- Яркая LED подсветка, расположенная у основания



КОМПЛЕКТАЦИЯ: 2 аккумулятора, зарядное устройство, крепление на пояс, чемодан TSTAK

## DCD710C2 / DCD710D2

## КОМПАКТНАЯ ДРЕЛЬ-ШУРУПОВЕРТ

Макс. крутящий момент: жесткий/мягкий	24 Нм / 15 Нм
Выходная мощность	180 Вт
Частота вращения: 1 скорость	0 - 400 мин <sup>-1</sup>
2 скорость	0 - 1500 мин <sup>-1</sup>
Макс. диаметр сверления:	
Дерево	20 мм
Металл	10 мм
Патрон	1 - 10 мм
Вес	1,1 кг

- 15 установок крутящего момента
- 2-х скоростной, полностью металлический редуктор
- Автоматическая блокировка шпинделя
- Электрический тормоз двигателя
- Электронная регулировка скорости и реверс
- Светодиодная подсветка рабочей зоны



КОМПЛЕКТАЦИЯ: 2 аккумулятора, зарядное устройство, чемодан.

12V XR  
2,0 Ач12V XR  
2,0 Ач12V XR  
DCD710C2 DCD710D2  
1,3 Ач 2,0 Ач

## DCD716D2

## КОМПАКТНАЯ УДАРНАЯ ДРЕЛЬ-ШУРУПОВЕРТ

Макс. крутящий момент	30 Нм
Выходная мощность	180 Вт
Частота вращения: 1 скорость	0 - 400 мин <sup>-1</sup>
2 скорость	0 - 1500 мин <sup>-1</sup>
Частота ударов	22500 мин <sup>-1</sup>
Макс. диаметр сверления:	
дерево	20 мм,
металл	10 мм
кирпич	8 мм
Патрон	1 - 10 мм
Вес	1,18 кг

КОМПЛЕКТАЦИЯ: 2 аккумулятора, зарядное устройство, чемодан.



- Режим "сверление с ударом" сверлит в бетон, каменную или кирпичную кладку
- 15 установок крутящего момента
- 2-х скоростной, полностью металлический редуктор
- Автоматическая блокировка шпинделя
- Электрический тормоз двигателя
- Электронная регулировка скорости и реверс
- Светодиодная подсветка рабочей зоны

12V XR  
2,0 Ач

## DCF601D2

## КОМПАКТНЫЙ ШУРУПОВЕРТ ДЛЯ ТОЧНЫХ РАБОТ

Макс. крутящий момент	8 Нм
Выходная мощность	160 Вт
Частота вращения	0 - 1100 мин <sup>-1</sup>
Макс. диаметр сверления в дереве	10 мм
Патрон (шестигранник под биты)	6,35 мм
Вес (без аккумуля. батареи)	0,68 кг

КОМПЛЕКТАЦИЯ: 2 аккумулятора, зарядное устройство, крепление на пояс, чемодан TSTAK

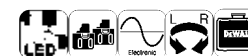

- Ультратонкий шуруповерт длиной всего 122 мм
- Бесщёточный двигатель
- 15-позиционный селектор регулировки крутящего момента
- Фиксатор шпинделя для затягивания крепежа требующего приложения высокого усилия и точного контроля усилия заворачивания в ручном режиме
- Батареи с индикацией уровня заряда
- Поясная клипса для крепления инструмента на ремень
- Эргономичный дизайн корпуса
- Яркая кольцевая LED подсветка

12V XR  
2,0 Ач

## DCF610D2

## КОМПАКТНЫЙ ШУРУПОВЕРТ

Макс. крутящий момент	8 Нм
Выходная мощность	154 Вт
Частота вращения	0 - 1050 мин <sup>-1</sup>
Держатель насадки	6,35 мм (1/4")
Вес	0,96 кг

КОМПЛЕКТАЦИЯ: 2 аккумулятора, зарядное устройство, чемодан.



- 15-позиционный регулятор крутящего момента
- 3 кольцевых светодиода обеспечивают максимальное освещение
- Параболический профиль выключателя позволяет лучше контролировать частоту вращения
- Эргономичная прорезиненная рукоятка
- Полностью металлический редуктор
- Держатель насадок с автоматической фиксации
- Электронная регулировка скорости при помощи триггера

12V XR  
2,0 Ач

## DCF801D2

## ШУРУПОВЕРТ С ТАНГЕНЦИАЛЬНЫМ УДАРОМ

Макс. крутящий момент	163 Нм
Выходная мощность	200 Вт
Частота вращения (1-я скорость)	0 - 950 мин <sup>-1</sup>
Частота вращения (2-я скорость)	0 - 1950 мин <sup>-1</sup>
Частота вращения (3-я скорость)	0 - 2850 мин <sup>-1</sup>
Кол-во ударов	0 - 3600 мин <sup>-1</sup>
Патрон (шестигранник под биты)	6,35 мм
Вес (без аккумуля. батареи)	0,8 кг

КОМПЛЕКТАЦИЯ: 2 аккумулятора, зарядное устройство, крепление на пояс, чемодан TSTAK



- Шуруповерт с тангенциальным ударом (серия Impact)
- Бесщёточный двигатель
- Длина всего 125 мм!
- Имеет 3 скорости, в т.ч. спец. режим точного заворачивания Precise Drive™ для работы с небольшим крепежом
- Безопасный инструмент, т.к. имеет низкий реактивный момент
- Батареи с индикацией уровня заряда (версия D2)
- Крюк для подвешивания инструмента
- Эргономичный дизайн корпуса
- Яркая кольцевая LED подсветка

12V XR  
2,0 Ач

## DCF902D2

## ГАЙКОВЕРТ

Макс. крутящий момент	168 Нм
Выходная мощность	200 Вт
Частота вращения (Precision Wrench™)	0 - 2850 мин <sup>-1</sup>
Частота вращения (2-я скорость)	0 - 1950 мин <sup>-1</sup>
Частота вращения (3-я скорость)	0 - 2850 мин <sup>-1</sup>
Кол-во ударов	0 - 3600 мин <sup>-1</sup>
Держатель аксессуаров (квадрат)	3/8"
Вес (без аккумуля. батареи)	0,8 кг

КОМПЛЕКТАЦИЯ: 2 аккумулятора, зарядное устройство, крепление на пояс, чемодан TSTAK



- Компактный гайковерт 3/8"
- Бесщёточный двигатель
- Длина всего 125 мм!
- Имеет 2 скорости и спец. режим повышенного контроля работы в режиме заворачивания и отворачивания Precision Wrench™
- Безопасный инструмент, т.к. имеет низкий реактивный момент
- Батареи с индикацией уровня заряда
- Крюк для подвешивания инструмента
- Эргономичный дизайн корпуса
- Яркая кольцевая LED подсветка

12V XR  
2,0 Ач



**DCF815D2**

**КОМПАКТНЫЙ УДАРНЫЙ ШУРУПОВЕРТ**

Макс. крутящий момент	107 Нм
Выходная мощность	147 Вт
Частота вращения	0 - 2450 мин <sup>-1</sup>
Частота ударов	0 - 3400 мин <sup>-1</sup>
Макс. диаметр болта	M10
Держатель насадки	6,35 мм (1/4")
Вес	1,04 кг

- Полностью металлический редуктор
- 3 кольцевых светодиода обеспечивают максимальное освещение
- Держатель насадок с автоматической фиксацией
- Металлический корпус редуктора предотвращает повреждение
- Электронная регулировка скорости при помощи триггера

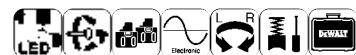

**КОМПЛЕКТАЦИЯ:** 2 аккумулятора, зарядное устройство, чемодан.

**DGS312N**

**САБЕЛЬНАЯ ПИЛА**

Число ходов	0 - 2800 мин <sup>-1</sup>
Величина хода	16 мм
Макс. глубина реза по дереву	90 мм
Макс. глубина реза (стальные профили и трубы)	40 мм
(пластик)	90 мм
Вес	1,38 кг

- Кнопка блокировки пускового выключателя для предотвращения непреднамеренного запуска при переноске и хранении инструмента
- Светодиодная подсветка обеспечивает максимальное освещение рабочей зоны
- Электронная регулировка скорости
- Износостойкий бесщёточный двигатель "Brushless"
- Высокая производительность без перегрева инструмента за счёт отсутствия трения щёточного узла



**КОМПЛЕКТАЦИЯ:** поставляется без аккумуляторов и зарядного устройства.

**DGT410D1**

**ИНСПЕКЦИОННАЯ КАМЕРА**

Разрешение ЖК (LCD) дисплея	320 x 480 точек/дюйм
Хранение данных	2 Гб карта Micro SD
Длина кабеля	900 мм
Диаметр кабеля	17 мм
Водонепроницаемый кабель	Да
Размер экрана	89 мм
Увеличение	3 X
Вес	1,0 кг

- Большой, съёмный, беспроводный экран - 89 мм / 3,5" для работы в узком пространстве
- 3-х кратное увеличение изображения
- Фото- и видеofиксация изображения на карту Micro SD - 2 Гб для облегчения процесса документирования
- Фиксируемый на камеру крючок и магнит для легкого извлечения мелких предметов из труднодоступных мест



**КОМПЛЕКТАЦИЯ:** 1 аккумулятор, зарядное устройство, крючок, магнит, чемодан.

**DGL510N**

**КОМПАКТНЫЙ СВЕТОДИОДНЫЙ ФОНАРЬ**

Тип лампы	Светодиод
Высота	123 мм
Длина	52 мм
Яркость	130 Лм
Вес	0,35 кг

- Фонарь имеет клипсу для крепления на ремень, магнит для фиксации на металлических конструкциях и подставку для установки на горизонтальную поверхность
- Голова фонаря вращается по горизонтали и вертикали на 180 градусов с фиксацией промежуточных положений замком храповика
- Компактный, лёгкий дизайн с ударопрочным корпусом
- Батареи и зарядное устройство приобретаются отдельно



**КОМПЛЕКТАЦИЯ:** поставляется без аккумулятора и зарядного устройства.



12V XR

2,0 Ач



12V XR



12V XR

2,0 Ач



12V XR



**ПРИНАДЛЕЖНОСТИ ДЛЯ ШУРУПОВЕРТОВ**

Артикул	Описание	Артикул	Описание
DT7402-QZ	Торцовый ключ / головка 1/4" №8 x 50 мм, магнитный	DT7604-XJ	Пилотное сверло с зенкером, для шурупов толщиной 3 мм
DT7403-QZ	Торцовый ключ / головка 1/4" №10 x 50 мм, магнитный	DT7605-XJ	Пилотное сверло с зенкером, для шурупов толщиной 4 мм
DT7404-QZ	Торцовый ключ / головка 1/4" №13 x 50 мм, магнитный	DT7606-XJ	Пилотное сверло с зенкером, для шурупов толщиной 5 мм
		DT7607-XJ	Пилотное сверло с зенкером, для шурупов толщиной 6 мм

Артикул	Описание
DT7600-XJ	FLIP&DRIVE. Быстросменный узел, хвостовик, насадка Pz2, пилотное сверло с зенкером для шурупов толщиной 3 мм
DT7601-XJ	FLIP&DRIVE. Быстросменный узел, хвостовик, насадка Pz2, пилотное сверло с зенкером для шурупов толщиной 4 мм
DT7602-XJ	FLIP&DRIVE. Быстросменный узел, хвостовик, насадка Pz2, пилотное сверло с зенкером для шурупов толщиной 5 мм
DT7603-XJ	FLIP&DRIVE. Быстросменный узел, хвостовик, насадка Pz2, пилотное сверло с зенкером для шурупов толщиной 6 мм

**DT7500-QZ**  
Держатель 1/4" магнитный, 60 мм



**DT7513T-QZ**  
Держатель 1/4" EXTREME IMPACT 1/4" с гасителем удара (крутящий момент срабатывания 5,5 Нм)



**DT7612-XJ**  
Набор FLIP&DRIVE(10 шт). Быстросменный узел, хвостовик, насадки Pz2(2x), Ph2(2x), пилотное сверло с зенкером № 6, 8, 10, 12



**DT71517T-QZ**  
Набор с угловой насадкой для шуруповёртов / гайковёртов с тангенциальным ударом (9 штук). Угловая насадка EXTREME IMPACT; насадки для шуруповёртов EXTREME IMPACT Torsion: Pz2(2x), Ph2(2x), T10, T15, T20, T25



Фото модели: DT71517T-QZ

**ШУРУПЫ В ЛЕНТЕ**

**ШУРУПЫ В ЛЕНТЕ ДЛЯ DCF620D2K**

Артикул	Описание	Кол-во шт. в пачке
DWF4100350	Шурупы в ленте по гипсокартону к деревянным направляющим 3,5x35 мм	1 000
DWF4100450	Шурупы в ленте по гипсокартону к деревянным направляющим 4,5x35 мм	1 000
DWF4100550	Шурупы в ленте по гипсокартону к деревянным направляющим 5,5x35 мм	1 000
DWF4000250	Шурупы в ленте по гипсокартону к металлическим направляющим 2,5x25 мм	1 000
DWF4000350	Шурупы в ленте по гипсокартону к металлическим направляющим 3,5x25 мм	1 000
DWF4000450	Шурупы в ленте по гипсокартону к металлическим направляющим 4,5x25 мм	1 000

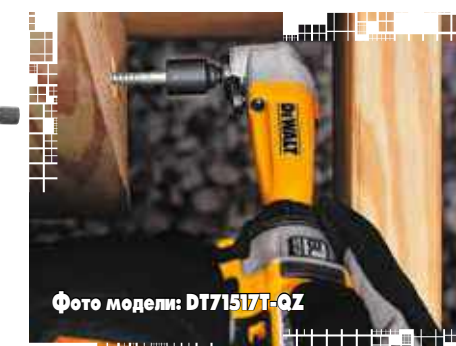

Фото модели: DCF620D2K



ПРИНАДЛЕЖНОСТИ И КРЕПЕЖ ДЛЯ ГВОЗДЕЗАБИВНЫХ ПИСТОЛЕТОВ

ГВОЗДИ ДЛЯ DCS692 / DCS690

Артикул	Размер	Материал	Тело Гвоздя	Кол-во в упаковке
DNPT28R50Z	2,8 x 50 мм	Без покрытия	Ребристые	2200
DNPT28R50HDZ	2,8 x 50 мм	Гальваническое цинкование	Ребристые	1100
DNPT28R50G12Z	2,8 x 50 мм	Оцинкованные	Ребристые	2200
DNPT28R63SZ	2,8 x 63 мм	Нержавейка	Ребристые	1100
DNPT28R63Z	2,8 x 63 мм	Без покрытия	Гладкие	2200
DNPT28R63Z	2,8 x 63 мм	Без покрытия	Ребристые	2200
DNPT28R63HDZ	2,8 x 63 мм	Гальваническое цинкование	Ребристые	1100
DNPT28R63G12Z	2,8 x 63 мм	Оцинкованные	Гладкие	2200
DNPT28R63G12Z	2,8 x 63 мм	Оцинкованные	Ребристые	2200
DNPT28R70G12Z	2,8 x 70 мм	Оцинкованные	Ребристые	2200
DNPT28R75Z	2,8 x 75 мм	Без покрытия	Ребристые	2200
DNPT28R75G12Z	2,8 x 75 мм	Оцинкованные	Ребристые	2200
DNPT31R70HDZ	3,1 x 70 мм	Гальваническое цинкование	Ребристые	1100
DNPT31R75HDZ	3,1 x 75 мм	Гальваническое цинкование	Ребристые	1100
DNPT31R90Z	3,1 x 90 мм	Без покрытия	Гладкие	2200
DNPT31R90Z	3,1 x 90 мм	Без покрытия	Ребристые	2200
DNPT31R90HDZ	3,1 x 90 мм	Гальваническое цинкование	Ребристые	1100
DNPT31R90G12Z	3,1 x 90 мм	Оцинкованные	Гладкие	2200
DNPT31R90G12Z	3,1 x 90 мм	Оцинкованные	Ребристые	2200

ГВОЗДИ ДЛЯ DCS660

Артикул	Размер	Материал	Кол-во в упаковке
DNBA1632GZ	1,6 / 32 мм, 16Ga	гальв.	2500
DNBA1644GZ	1,6 / 44 мм, 16Ga	гальв.	2500
DNBA1650GZ	1,6 / 50 мм, 16Ga	гальв.	2500
DNBA1663GZ	1,6 / 63 мм, 16Ga	гальв.	2500
DNBA1632SZ	1,6 / 32 мм, 16Ga	нерж.	2500
DNBA1638SZ	1,6 / 38 мм, 16Ga	нерж.	2500
DNBA1644SZ	1,6 / 44 мм, 16Ga	нерж.	2500
DNBA1650SZ	1,6 / 50 мм, 16Ga	нерж.	2500
DNBA1663SZ	1,6 / 63 мм, 16Ga	нерж.	2500

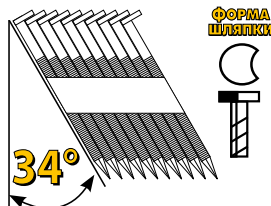

ГВОЗДИ ДЛЯ DCS890

ЖЕЛТАЯ СЕРИЯ (СТАНДАРТНЫЙ ГВОЗДЬ)

Артикул	Размер	Кол-во в упаковке
DCN8901015	2,6 x 15 мм	1005
DCN8901020	2,6 x 20 мм	1005
DCN8901025	2,6 x 25 мм	1005
DCN8901030	2,6 x 30 мм	1005
DCN8901035	2,6 x 35 мм	1005
DCN8901040	2,6 x 40 мм	1005
DCN8901045	2,6 x 45 мм	510
DCN8901050	2,6 x 50 мм	510
DCN8901055	2,6 x 55 мм	510
DCN8901057	2,6 x 57 мм	510

КРАСНАЯ СЕРИЯ (ГВОЗДЬ ПОВЫШЕННОЙ ПРОЧНОСТИ)

Артикул	Размер	Кол-во в упаковке
DCN8903013	3,0 x 13 мм	1000
DCN8903017	3,0 x 17 мм	1005
DCN8903022	3,0 x 22 мм	1005
DCN8903027	3,0 x 27 мм	1005
DCN8903032	3,0 x 32 мм	1005
DCN8903038	3,0 x 38 мм	1005
DCN8903043	3,0 x 43 мм	510
DCN8903048	3,0 x 48 мм	510
DCN8903053	3,0 x 53 мм	510
DCN8903057	3,0 x 57 мм	510

ЧЕРНАЯ СЕРИЯ (ГВОЗДЬ ВЫСОКОЙ ПРОЧНОСТИ)

Артикул	Размер	Кол-во в упаковке
DCN8902015	3,7 x 15 мм	1005
DCN8902020	3,7 x 20 мм	1005
DCN8902025	3,7 x 25 мм	1005



DCN8905

ШТАНГА - УДЛИНИТЕЛЬ ДЛЯ НЕЙЛЕРА DCS890

Специально разработанный для DCS890, этот удлинитель позволяет пользователям удобно и быстро крепиться к потолкам и другим труднодоступным местам. Длина штанги 2,1 метра



Фото модели: DCS890

ПРИНАДЛЕЖНОСТИ И КРЕПЕЖ ДЛЯ ГВОЗДЕЗАБИВНЫХ ПИСТОЛЕТОВ



DCN8901 УДАРНЫЙ БОЕК ДЛЯ НЕЙЛЕРА DCS890



DCN8902 НАСАДКА ДЛЯ DCS890 МАГНИТНАЯ



DCN8903 НАСАДКА ДЛЯ DCS890 ДЛЯ РАБОТЫ С КРЕПЕЖЕМ



DCN8904 НАСАДКА ДЛЯ DCS890 ДЛЯ ГИПСОКАРТОНА



DDF5260000 Подвеска, М6 В упаковке 100шт



DDF6710016 Скоба-хомут металлическая, 16 мм В упаковке 100шт



DDF6710020 Скоба-хомут металлическая, 20 мм В упаковке 100шт



DDF6755000 Кабельный зажим одинарный В упаковке 50шт



DDF6720050 Крепёж, 27,5 В упаковке 200шт



DDF6750100 Крепёж, 13 мм В упаковке 100шт



DDF6750000 Крепёж шайба, 25 мм В упаковке 200шт



DDF6750050 Крепёж шайба, 36 мм В упаковке 100шт



DDF6770000 Крепёж-зажим угловой В упаковке 100шт



DDF6755004 Монтажная лента стальная, перфорированная, 12 мм x 10 м. В упаковке 1 рулон



DDF6755005 Монтажная лента стальная, перфорированная, 17 мм x 10 м. В упаковке 1 рулон

ФИКСАЦИЯ КРЕПЕЖНЫХ ЭЛЕМЕНТОВ НЕЙЛЕРОМ DCS890





АККУМУЛЯТОРНЫЕ БАТАРЕИ

54V 18V 12V

XR XR FLEX VOLT



DCB546

АККУМУЛЯТОРНАЯ БАТАРЕЯ	
Напряжение	18 / 54 В
Ёмкость 18 В / 54 В	6,0 Ач / 2,0 Ач

- Совместима с инструментом 18 В / 54 В
- Светодиодная индикация статуса заряда батареи
- Оптимальна для инструментов с высоким потреблением энергии



DCB547

АККУМУЛЯТОРНАЯ БАТАРЕЯ	
Напряжение	18 / 54 В
Ёмкость 18 В / 54 В	9,0 Ач / 3,0 Ач

- Совместима с инструментом 18 В / 54 В
- Светодиодная индикация статуса заряда батареи
- Оптимальна для инструментов с высоким потреблением энергии



DCB548

АККУМУЛЯТОРНАЯ БАТАРЕЯ	
Напряжение	18 / 54 В
Ёмкость 18 В / 54 В	12,0 Ач / 4,0 Ач

- Совместима с инструментом 18 В / 54 В
- Светодиодная индикация статуса заряда батареи
- Оптимальна для инструментов с высоким потреблением энергии
- Батарея наиболее высокой емкости в ассортименте для максимальной автономности в работе



Аккумуляторные батареи DCB183, DCB184, DCB189, DCB124 и батареи FLEXVOLT оснащены световым трехуровневым индикатором заряда

ИНДИКАТОР ЗАРЯДА

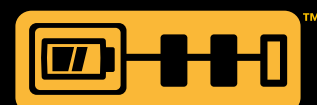

DCB181

АККУМУЛЯТОРНАЯ БАТАРЕЯ	
Напряжение	18 В
Ёмкость	1,5 Ач
Высота	45 мм
Длина	110 мм
Вес	0,35 кг



DCB183

АККУМУЛЯТОРНАЯ БАТАРЕЯ	
Напряжение	18 В
Ёмкость	2,0 Ач

- Светодиодная индикация статуса заряда батареи
- Оптимальна для инструментов, где важны малые габариты и малый вес (дрели-шуруповёрты, пр.)



DCB184

АККУМУЛЯТОРНАЯ БАТАРЕЯ	
Напряжение	18 В
Ёмкость	5,0 Ач

- Светодиодная индикация статуса заряда батареи
- Оптимальна для инструментов с высоким потреблением энергии



DCB189 **НОВИНКА**

АККУМУЛЯТОРНАЯ БАТАРЕЯ	
Напряжение	18 В
Ёмкость	4,0 Ач

- Светодиодная индикация статуса заряда батареи
- Отсутствие эффекта памяти и защита от саморазряда для максимальной производительности и увеличения времени непрерывной работы
- Совместима со всем инструментом 18 В



DCB127

АККУМУЛЯТОРНАЯ БАТАРЕЯ	
Напряжение	12 В
Ёмкость	2,0 Ач

- Светодиодная индикация статуса заряда батареи
- Благодаря одному ряду ячеек высокой емкости батарея имеет компактные габариты
- Оптимальна для инструментов с высоким потреблением энергии



DCB124

АККУМУЛЯТОРНАЯ БАТАРЕЯ	
Напряжение	12 В
Ёмкость	3,0 Ач

- Светодиодная индикация статуса заряда батареи
- Благодаря одному ряду ячеек высокой емкости батарея имеет компактные габариты
- Оптимальна для инструментов с высоким потреблением энергии



УНИВЕРСАЛЬНЫЕ ЗАРЯДНЫЕ УСТРОЙСТВА 54V 18V 12V



DCB115

ЗАРЯДНОЕ УСТРОЙСТВО	
Совместим с батареями	12/14,4/18/54 В
Ток зарядки	4 А
Габариты (Д / Ш / В)	150 / 115 / 80 мм
Вес	0,5 кг

- Заряжает: 12 В; 14,4 В; 18,0 В; 54,0 В XR Li-Ion
- 2-этапная система зарядки DEWALT обеспечивает максимальное время работы и срок службы аккумулятора
- Диагностика со светодиодной индикацией
- Интеллектуальное зарядное устройство изменяет уровень зарядки в зависимости от типа аккумулятора, увеличивая его срок службы
- Возможность крепления зарядного устройства на стену



DCB132

ЗАРЯДНАЯ СТАНЦИЯ НА 2 ПОРТА	
Совместим с батареями	12/14,4/18/54 В
Ток зарядки	4 А
Габариты (Д / Ш / В)	335 / 135 / 78 мм
Вес	1,2 кг

- Возможность одновременного заряда 2 батарей
- Интеллектуальное зарядное устройство изменяет уровень зарядки в зависимости от типа аккумулятора
- Многоступенчатая система заряда обеспечивает быстрый заряд и продлевает срок службы аккумулятора
- Диагностика со светодиодной индикацией
- Возможность крепления зарядного устройства на стену



DCB118

ЗАРЯДНОЕ УСТРОЙСТВО	
Совместим с батареями	12/14,4/18/54 В
Ток зарядки	8 А
Габариты (Д / Ш / В)	190 / 117 / 85 мм
Вес	0,59 кг

- Интеллектуальное зарядное устройство изменяет уровень зарядки в зависимости от типа аккумулятора
- Многоступенчатая система заряда обеспечивает быстрый заряд и продлевает срок службы аккумулятора
- Встроенный кулер для охлаждения зарядного устройства
- Диагностика со светодиодной индикацией





**DCB104**

**ЗАРЯДНАЯ СТАНЦИЯ НА 4 ПОРТА**

Совместим с батареями	12/14,4/18/54 В
Ток зарядки	8 А
Габариты (Д / Ш / В)	
Вес	2,9 кг

- Возможность одновременного заряда до 4 батарей
- Зарядка батареи в каждом из портов происходит независимо
- Интеллектуальное зарядное устройство изменяет уровень зарядки в зависимости от типа аккумулятора
- Многоступенчатая система заряда обеспечивает быстрый заряд и продлевает срок службы аккумулятора
- Встроенный кулер для охлаждения зарядного устройства



**DCB117**

**ЗАРЯДНОЕ УСТРОЙСТВО**

Совместим с батареями	12 / 14,4 / 18 / 54 В
Ток зарядки	12 А
Габариты (Д / Ш / В)	190 / 117 / 85 мм
Вес	0,9 кг

- Интеллектуальное зарядное устройство изменяет уровень зарядки в зависимости от типа аккумулятора
- Многоступенчатая система заряда обеспечивает быстрый заряд и продлевает срок службы аккумулятора
- Встроенный кулер для охлаждения зарядного устройства
- Диагностика со светодиодной индикацией

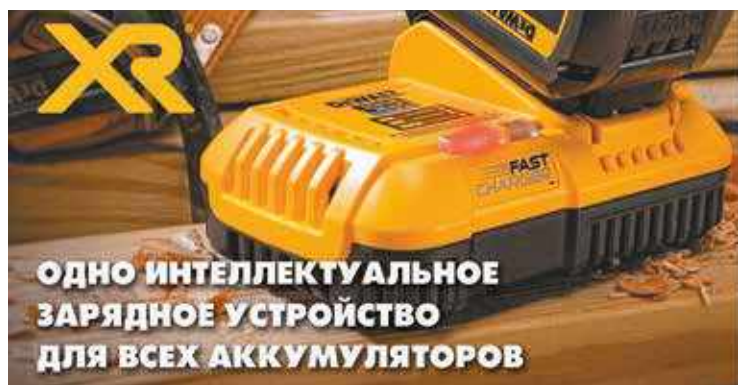

**ОДНО ИНТЕЛЛЕКТУАЛЬНОЕ ЗАРЯДНОЕ УСТРОЙСТВО ДЛЯ ВСЕХ АККУМУЛЯТОРОВ**

**РАСШИФРОВКА СВЕТОВОЙ ИНДИКАЦИИ ЗАРЯДНОГО УСТРОЙСТВА ВО ВРЕМЯ ЗАРЯДА АККУМУЛЯТОРА**

- СВЕТОДИОДНАЯ ИНДИКАЦИЯ ПОКАЗЫВАЕТ, ЧТО ЗАРЯДКА АККУМУЛЯТОРА НАЧАЛАСЬ
- СВЕТОДИОДНАЯ ИНДИКАЦИЯ ПОКАЗЫВАЕТ, ЧТО АККУМУЛЯТОР ПОЛНОСТЬЮ ЗАРЯЖЕН
- СВЕТОДИОДНАЯ ИНДИКАЦИЯ ПОКАЗЫВАЕТ, ЧТО АККУМУЛЯТОР СЛИШКОМ ГОРЯЧИЙ ИЛИ ХОЛОДНЫЙ.
- СВЕТОДИОДНАЯ ИНДИКАЦИЯ ПОКАЗЫВАЕТ, ЧТО АККУМУЛЯТОР ПОВРЕЖДЕН И НЕОБХОДИМО ОБРАТИТЬСЯ В ОФИЦИАЛЬНЫЙ СЕРВИСНЫЙ ЦЕНТР.
- СВЕТОДИОДНАЯ ИНДИКАЦИЯ ПОКАЗЫВАЕТ, ЧТО ЕСТЬ ПРОБЛЕМА С ПИТАНИЕМ ЗАРЯДНОГО УСТРОЙСТВА.

ВРЕМЯ ЗАРЯДКИ XR	12 V XR				18V XR				54V XR FLEX VOLT		
	DCB127	DCB124	DCB181	DCB183	DCB184	DCB189	DCB546	DCB547	DCB548		
<b>DCB115</b>	30 мин	45 мин	22 мин	30 мин	75 мин	60 мин	90 мин	135 мин	180 мин		
<b>DCB132</b>	30 мин	45 мин	22 мин	30 мин	75 мин	60 мин	90 мин	135 мин	180 мин		
<b>DCB118</b>	30 мин	45 мин	22 мин	30 мин	50 мин	60 мин	60 мин	75 мин	120 мин		
<b>DCB104</b>	30 мин	45 мин	22 мин	30 мин	50 мин	60 мин	60 мин	75 мин	120 мин		
<b>DCB117</b>	30 мин	45 мин	15 мин	22 мин	30 мин	40 мин	40 мин	50 мин	80 мин		

**EXTREME®**

**НОВЫЕ УДАРНЫЕ БИТЫ IMPACT TORSION**

**И НОВЫЙ МАГНИТНЫЙ ДЕРЖАТЕЛЬ**

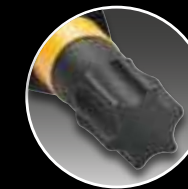
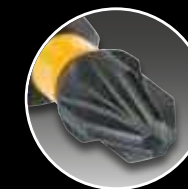

Биты Impact Torsion выдерживают высокую скорость и крутящий момент ударных шуруповёртов, так что вам не придется держать биты про запас, даже при интенсивных работах. 50 мм биты возможно использовать с нашим новым магнитным держателем MAGNETIC™, что облегчит ваш труд и увеличит скорость работы.

**ЭКСТРЕМАЛЬНАЯ ПРОИЗВОДИТЕЛЬНОСТЬ**

25 мм Philips PH2 + 50 мм Philips PH2

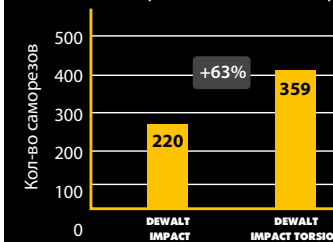

Оптимизированная деформационная зона меньшего сечения скручивается во время ударных работ, беря на себя большую часть нагрузки



Геометрия наконечника биты полностью совпадает с геометрией шлица самореза  
Зона скручивания защищает биту во время достижения максимального крутящего момента, что увеличивает её срок службы.



**VS**

**Магнитный держатель MAGNETIC™**

Магнитные держатели MAGNETIC™ с плавающим магнитным кольцом в 10 раз лучше удерживают саморез, чем обычный магнитный держатель, так что скорость установки и закручивания самореза значительно выше.

**DT70547T-QZ** - магнитный держатель для бит 50 мм  
**DT70563T-QZ** - магнитный держатель для бит 25 мм

Магнитные держатели MAGNETIC™ позволяют освободить руку, которой вы удерживали саморез при закручивании, для других важных манипуляций, например, для удержания заготовки.

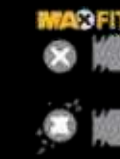

✓ Полное совпадение шлицов - степень свободы менее 4°

✗ Нет повреждения саморезов  
✗ Нет скручивания биты  
✗ Обеспечивает долгий срок службы самореза и биты

**EXTREME IMPACT TORSION** БИТЫ ДЛЯ УДАРНЫХ ШУРУПОВЁРТОВ TORX®

DT7379T-QZ	T10	25	5
DT7380T-QZ	T15	25	5
DT7381T-QZ	T20	25	5
DT7382T-QZ	T25	25	5
DT7383T-QZ	T27	25	5
DT7384T-QZ	T30	25	5
DT7373-QZ	T40	25	5
DT7393T-QZ	T10	50	5
DT7394T-QZ	T15	50	5
DT7395T-QZ	T20	50	5
DT7396T-QZ	T25	50	5
DT7397T-QZ	T27	50	5
DT7398T-QZ	T30	50	5
DT7399T-QZ	T40	50	5
DT70533T-QZ	T20	50	2
DT70534T-QZ	T25	50	2
DT70568T-QZ	T20	85	2
DT70569T-QZ	T25	85	2

**EXTREME IMPACT TORSION** БИТЫ ДЛЯ УДАРНЫХ ШУРУПОВЁРТОВ POZIDRIV®

DT7386T-QZ	Pz1	25	5
DT7387T-QZ	Pz2	25	5
DT7388T-QZ	Pz3	25	5
DT7390T-QZ	Pz1	50	5
DT7391T-QZ	Pz2	50	5
DT7392T-QZ	Pz3	50	5
DT70531T-QZ	Pz2	50	2
DT70566T-QZ	Pz2	85	2

**EXTREME IMPACT TORSION** БИТЫ ДЛЯ УДАРНЫХ ШУРУПОВЁРТОВ PHILIPS®

DT7993T-QZ	Ph1	25	5
DT7994T-QZ	Ph2	25	5
DT7995T-QZ	Ph3	25	5
DT7997T-QZ	Ph1	50	5
DT7998T-QZ	Ph2	50	5
DT7999T-QZ	Ph3	50	5
DT70532T-QZ	Ph2	50	2
DT70567T-QZ	Ph2	85	2





## САДОВО-ПАРКОВАЯ ТЕХНИКА XR 18V

BRUSHLESS

## DCM561P1S / DCM561PB5

КОСА	
Ширина скашивания	33 см
Частота холостого хода 1/2 скорость	0 - 4600 / 0 - 6000 мин <sup>-1</sup>
Выходная мощность	400 Вт
Время работы на одном аккумуляторе	
1/2 скорость	55 / 31 мин
Время заряда аккумулятора	75 мин
Диаметр лески	2,0 мм
Вес	4,1 кг

КОМПЛЕКТАЦИЯ: аккумулятор DCB184, зарядное устройство DCB115.

- 2 скорости "Производительность" или "Экономия" для выполнения широкого круга задач
- Включатель с плавной регулировкой скорости
- Улучшенная защита от пыли и влаги
- Складная штанга для удобной транспортировки
- Отлично сбалансированная коса и удобная, прорезиненная и эргономичная петлеобразная рукоятка
- Индикатор уровня заряда аккумулятора

DCM561PB5 - поставляется без аккумулятора и зарядного устройства



18V XR

5,0 Ач 6,0 Ач 9,0 Ач

18V XR

## DCM563P1 / DCM563PB

КУСТОРЕЗ	
Длина лезвия	550 мм
Частота хода лезвия	2800 мин <sup>-1</sup>
Шаг	19 мм
Время работы на одном аккумуляторе	45 мин
Время заряда аккумулятора	75 мин
Вес	3,4 кг

КОМПЛЕКТАЦИЯ: аккумулятор DCB184, зарядное устройство DCB115.

- Круговая передняя рукоятка позволяет работать в любых положениях
- Нож с лазерной заточкой двойного действия
- Корпус инструмента Xepou™ означает, что этот инструмент чрезвычайно износостойкий и имеет высокую стойкость к ударным нагрузкам
- Инструмент включается только тогда, когда нажаты два выключателя вместе
- Специальная направляющая предотвращает отскакивание инструмента
- Индикатор уровня заряда аккумулятора

DCM563PB - поставляется без аккумулятора и зарядного устройства



5,0 Ач 6,0 Ач 9,0 Ач

18V XR

## DCM565P1 / DCM565PB

ПИЛА ЦЕПНАЯ	
Ширина	30 см
Скорость цепи	0 - 7,68 м / с
Время работы на одном аккумуляторе с батареей Flexvolt DCB547	70 резов бруса 10 x 10 см
Зарядное устройство	180 резов
4А	
Время заезда аккумулятора	75 мин
Цепь	Oregon 90PX, 3/8, 1,1 мм
Вес	3,6 кг

КОМПЛЕКТАЦИЯ: аккумулятор DCB184, зарядное устройство DCB115, пильная гарнитура 30 см.

- Удобная компактная цепная пила для ограниченных задач в строительстве и заготовке древесины
- Компактная шина 30 см экономит энергию батареи, в то же время позволяет справиться с заготовкой до полуметра толщиной
- Легкая, хорошо сбалансированная пила, которой комфортно и безопасно работать
- Плавная регулировка скорости цепи, как на бензопиле
- Возможность работы одной рукой
- Тормоз цепи
- Автоматическая смазка цепи

DCM565PB - поставляется без аккумулятора и зарядного устройства



5,0 Ач 6,0 Ач 9,0 Ач

18V XR

## DCM562P1 / DCM562PB

ВОЗДУХОДУВ	
Объем воздуха	0 - 12 м <sup>3</sup> /мин
Воздушный поток	144 км/ч
Время работы на одном аккумуляторе	20 мин
Время заряда аккумулятора	75 мин
Вес	3,2 кг

КОМПЛЕКТАЦИЯ: аккумулятор DCB184, зарядное устройство DCB115.

- Износостойкий бесщёточный двигатель "Brushless" обеспечивает высокую производительность без перегрева инструмента
- Пониженное звуковое давление до 65 dB для работы в зонах с ограничением уровня шума
- Комфортная прорезиненная рукоятка
- Включатель с плавной регулировкой скорости с возможностью блокировки выбранной скорости
- Индикатор уровня заряда аккумулятора

DCM562PB - поставляется без аккумулятора и зарядного устройства



5,0 Ач 6,0 Ач 9,0 Ач

18V XR

## DCMW564P1 / DCMW564PB

ГАЗОКОСИЛКА КОЛЕСНАЯ	
Дека	51 см, стальная
Нож	48 см
Высота скашивания	25, 38, 57, 74, 86 мм
Емкость травосборника	55 л
Вес	27 кг

КОМПЛЕКТАЦИЯ: 2 аккумулятора DCB184, зарядное устройство DCB115, мульчирующая заглушка в комплекте

## DCMRH566N

КУСТОРЕЗ	
Рабочая шина кустореза	55 см
Шаг зубьев (захват)	25 мм
Мин. высота работы	1.80 м
Максимальная высота работы с учетом роста человека 1,8 м	3.35 м
Скорость хол.хода	0-2.800 мин <sup>-1</sup>
Вес без батареи	4 кг

КОМПЛЕКТАЦИЯ: поставляется без аккумулятора и зарядного устройства.

## DCMPS567N

ЦЕПНОЙ ВЫСОТОРЕЗ	
Длина рабочей шины	20 см
Регулировка высоты	от 3.0 м до 4.5 м
Скорость цепи	6.5 м/с
Мгновенный тормоз цепи	Есть
Время остановки	менее 1.0 сек
Автоматическая смазка	Есть
Емкость масляного бака	115 мл
Вес без батареи	3,7 кг

КОМПЛЕКТАЦИЯ: поставляется без аккумулятора и зарядного устройства.

- 2-in-1 Мульчирование и сбор травы в травосборник
- Центральная регулировка высоты скашивания
- Напряжение питания двигателя 36 Вольт (последовательная коммутация 2-х батарей 18 Вольт)
- Ременный редуктор для повышения крутящего момента
- 2 ручки для переноски
- Обрезиненные колеса
- Возможно вертикальное хранение
- Подшипники на всех колёсах
- Индикаторы остаточной емкости каждой батареи на деке



18V XR

5,0 Ач 6,0 Ач 9,0 Ач

18V XR

- Комфортное использование благодаря легкому весу
- Прорезиненная накладка и разборной корпус
- До 75 минут работы на одном заряде аккумулятора
- Поворотная рабочая часть, диапазон работ 180° и возможность фиксации в 7-ми положениях
- Высокая производительность и большие возможности благодаря рабочей шине 55 см и шагу ножей 25 мм
- Двусторонняя заточка лезвий



18V XR

- Комфортное использование благодаря легкому весу
- 55 резов бруса 100 \* 100 мм на одном заряде аккумулятора
- Разборной корпус и легкая транспортировка
- Плавный» пуск
- Бесщёточный двигатель
- Автоматическая смазка цепи
- Тормоз цепи обеспечивает остановку цепи менее чем за 1 сек
- Металлический крюк для фиксации на ветке



## САДОВО-ПАРКОВАЯ ТЕХНИКА FLEXVOLT

BRUSHLESS

## DCM571X1 / DCM571N

КОСА / КУСТОРЕЗ	
Ширина скашивания	38 см
Частота холостого хода 1/2 скорость	0 - 5100 / 0 - 5600 мин <sup>-1</sup>
Выходная мощность	400 Вт
Время работы на одном аккумуляторе	
1/2 скорость	46 / 30 мин
Время заряда аккумулятора	70 мин
Диаметр лески	2,0 - 2,5 мм
Вес	6,6 кг

КОМПЛЕКТАЦИЯ: аккумулятор DCB547, зарядное устройство DCB118, ремень, катушка с леской 2 мм, 3-х лучевой нож.

- Мощность бензинового кустореза
- 2 скорости "Производительность" или "Экономия" для кошения бурьяна или мягкой травы
- Редуктор с металлическими шестернями для повышения крутящего момента и возможности установки ножа
- Улучшенная защита от пыли и влаги
- Петлеобразная рукоятка в сочетании с двусторонним упором для ноги и ремнем позволяют длительную комфортную работу как на свободной площади, так и в тесных условиях



54V XR FLEX VOLT

BRUSHLESS

9,0 Ач



**DCMBA572X1 / DCMBA572N**

ВОЗДУХОДУВ	
Объем воздуха	18.4 м³/мин
Воздушный поток	200 км/ч
Время работы на аккумуляторе 9Ач	11 мин
Время заряда аккумулятора	75 мин
Уровень шума	67 Дб

- Высокая производительность 18.4 м³/мин или 200 км/ч
  - Cruise Control - поддержание постоянной мощности
  - Электронная регулировка скорости
  - Высокоэффективный бесщеточный двигатель обеспечит до 11 минут работы на полной мощности
  - Отсутствие токсичных выхлопов
  - Обрезиненная рукоять для крепкого хвата
- DCMBA572N - поставляется без аккумулятора и зарядного устройства**



54V XR FLEX VOLT

КОМПЛЕКТАЦИЯ: аккумулятор 9Ач, зарядное устройство.

**DCM572X1 / DCM572N**

ВОЗДУХОДУВ	
Объем воздуха	0 - 12 м³/мин
Воздушный поток	195 км/ч
Время работы на аккумуляторе 9Ач	15 мин
Время заряда аккумулятора	70 мин
Вес	4,5 кг

- Мощность бензинового воздуходува
  - Износостойкий бесщеточный двигатель "Brushless" обеспечивает высокую производительность и продолжительное время работы без перегрева
  - Плавный регулятор скорости с блокировкой не требует постоянно удерживать кнопку
  - Обрезиненная рукоятка
  - 2 сменных концентратора для регулировки производительности
  - Индикатор уровня заряда аккумулятора
- DCM572N - поставляется без аккумулятора и зарядного устройства**



54V XR FLEX VOLT

9,0 Ач

КОМПЛЕКТАЦИЯ: аккумулятор DCB547, зарядное устройство DCB118, 2 сменных концентратора.

**DCM575X1 / DCM575N**

ПИЛА ЦЕПНАЯ	
Шина	40 см
Скорость цепи	0 - 15 м / с
Время работы на одном аккумуляторе	180 резов
Зарядное устройство	8А
Время заезда аккумулятора	70 мин
Цепь	Oregon 90PX, 3/8, 1,1 мм
Емкость маслянного бачка	120 мл
Вес	5,68 кг

- Мощность бензопилы
  - Пильная гарнитура 40 см, как у бензопилы
  - Допускается использование гарнитуры 45 см
  - Бесключевая замена и натяжение цепи
  - Автоматическая смазка цепи
  - Плавная регулировка скорости цепи, как на бензопиле
  - Тормоз цепи
  - Обрезиненная рукоятка
  - Индикатор уровня заряда аккумулятора
- DCM575N - поставляется без аккумулятора и зарядного устройства**



54V XR FLEX VOLT

9,0 Ач

КОМПЛЕКТАЦИЯ: аккумулятор DCB184, зарядное устройство DCB115, пильная гарнитура 40 см.

**ПРИНАДЛЕЖНОСТИ ДЛЯ САДОВО-ПАРКОВОЙ ТЕХНИКИ**



Артикул	Описание	Артикул	Описание
DCB184-XJ	Аккумулятор XR 18 В 5.0Ач	DT20653-QZ	3-х лучевой нож 25 см
DCB546-XJ	Аккумулятор FLEXVOLT 18 В (6 Ач) / 54 В (2 Ач)	DT20654-QZ	2-х лучевой нож 25 см
DCB547-XJ	Аккумулятор FLEXVOLT 18В (9 Ач) / 54 В (3 Ач)	DT20655-QZ	4-х лучевой нож 24 см
DCB548-XJ	Аккумулятор FLEXVOLT 18В (1 2Ач) / 54 В (4 Ач)	DT20668-QZ	Пильная гарнитура 20 см
DCB115-QW	Зарядное устройство XR 10,8 В / 14,4 В / 18,0 В	DT20665-QZ	Пильная гарнитура 30 см: шина и цепь 90PX, 3/8, 1,1 мм, 45 звеньев
DCB118-QW	Зарядное устройство XR 18 В и FLEXVOLT 8А	DT20666-QZ	Пильная гарнитура 40 см: шина и цепь 90PX, 3/8, 1,1 мм, 56 звеньев
DT20650-QZ	Триммерная леска 2,0 мм x 15,2 м	DT20661-QZ	Пильная гарнитура 46 см: шина и цепь 90PX, 3/8, 1,3 мм, 62 звена
DT20651-QZ	Триммерная леска 2,0 мм x 68,6 м	DT20667-QZ	Пильная цепь 20 см
DT20652-QZ	Триммерная леска 2,5 мм x 68,6 м	DT20676-QZ	Пильная цепь 30 см, 90PX, 3/8, 1,1 мм, 45 звеньев
DT20656-QZ	Триммерная головка, шпуля, леска M10 x 1,25 левая	DT20663-QZ	Пильная цепь 40 см, 90PX, 3/8, 1,1 мм, 56 звеньев
DT20658-QZ	Триммерная головка "Quick Feed", M10 x 1,25 левая	DT20664-QZ	Пильная цепь 46 см, 90PX, 3/8, 1,3 мм, 62 звена
		DT20671-QZ	Нож для газонокосилки DCMW564, 48 см

**СЕТЕВЫЕ ШУРУПОВЕРТЫ И ГАЙКОВЕРТЫ**

СДЕЛАНЫ ДЛЯ МАКСИМАЛЬНО ЖЕСТКИХ УСЛОВИЙ

ПОЛНОСТЬЮ МЕТАЛЛИЧЕСКИЙ РЕДУКТОР

- Электронная регулировка числа оборотов
- Реверс
- Режим тангенциального удара
- Простая замена угольных щеток
- Чемодан в комплектации

**DW268K**

ШУРУПОВЁРТ	
Потребляемая мощность	540 Вт
Макс. крутящий момент	4 - 26 Нм
Частота вращения	0 - 2500 мин <sup>-1</sup>
Макс. диаметр шурупов	6,3 мм
Держатель насадок	6,35 мм шестигранник
Вес	1,3 кг

- Предназначен для различных работ по дереву, пластику и металлу
- Многоцелевой инструмент с регулировкой крутящего момента до 26 Нм
- Система контроля крутящего момента с обратной муфтой позволяет сохранять уровень крутящего момента во время заворачивания саморезов в материалы различной твёрдости
- Малый вес, компактный и эргономичный дизайн
- Мягкие резиновые накладки на ручке и выключателе для снижения вибрации и повышения комфорта пользователя



КОМПЛЕКТАЦИЯ: чемодан.

**DW269K**

ШУРУПОВЁРТ	
Потребляемая мощность	540 Вт
Макс. крутящий момент	4 - 42 Нм
Частота вращения	0 - 1000 мин <sup>-1</sup>
Макс. диаметр шурупов	6,3 мм
Держатель насадок	6,35 мм шестигранник
Вес	1,3 кг

- Предназначен для различных работ по дереву, пластику и металлу
- Низкооборотистый, мощный многоцелевой инструмент с регулировкой крутящего момента до 42 Нм
- Система контроля крутящего момента с обратной муфтой позволяет сохранять уровень крутящего момента во время заворачивания саморезов в материалы различной твёрдости
- Малый вес, компактный и эргономичный дизайн
- Мягкие резиновые накладки на ручке и выключателе для снижения вибрации и повышения комфорта пользователя



КОМПЛЕКТАЦИЯ: чемодан.

**DW263K**

ШУРУПОВЁРТ	
Потребляемая мощность	540 Вт
Макс. крутящий момент	14,5 Нм
Частота вращения	0 - 2500 мин <sup>-1</sup>
Макс. диаметр шурупов	6,3 мм
Держатель насадок	6,35 мм шестигранник
Вес	1,3 кг

- Предназначен для отделки фасадов зданий, кровли и стен
- Мощный двигатель обеспечивает высокую скорость монтажа
- Специально разработан для работы с саморезами
- Съемный регулируемый наконечник установки глубины заворачивания саморезов ("установил и забыл") для быстрого выполнения и 100% повторяемости операций
- Малый вес, компактный и эргономичный дизайн
- Мягкие резиновые накладки на ручке и выключателе для снижения вибрации и повышения комфорта пользователя



КОМПЛЕКТАЦИЯ: 8 мм магнитный держатель (13 мм, 15 мм), головка с установкой на глубину закручивания, чемодан.

**DW274K**

ШУРУПОВЁРТ	
Потребляемая мощность	540 Вт
Макс. крутящий момент	10 Нм
Частота вращения	0 - 2500 мин <sup>-1</sup>
Макс. диаметр шурупов	4,8 мм
Держатель насадок	6,35 мм шестигранник
Вес	1,3 кг

- Специально разработан для монтажа гипсокартонных плит к деревянным и металлическим каркасам и для отделки фасадов зданий, кровли и стен
- Съемный регулируемый наконечник установки глубины заворачивания саморезов ("установил и забыл") для быстрого выполнения и 100% повторяемости операций
- Малый вес, компактный и эргономичный дизайн
- Мягкие резиновые накладки на ручке и выключателе для снижения вибрации и повышения комфорта пользователя



КОМПЛЕКТАЦИЯ: головка с установкой на глубину закручивания, держатель насадок и насадка Ph2, крепление на пояс, чемодан.





DW292

УДАРНЫЙ ГАЙКОВЕРТ	
Потребляемая мощность	710 Вт
Макс. крутящий момент	440 Нм
Частота вращения	2200 мин <sup>-1</sup>
Частота ударов	2700 мин <sup>-1</sup>
Макс. диаметр болта	M20
Держатель насадки	1/2"
Вес	3,2 кг

- Высокий крутящий момент 440 Нм как при закручивании, так и при откручивании в режиме реверса
- Прочный стальной 1/2" держатель насадок
- Износостойкий двигатель и большая скорость вращения увеличивают производительность работы
- Эргономичная обрезиненная рукоятка снижает вибрацию и повышает удобство пользователя
- Прочная конструкция инструмента с металлическим корпусом редуктора обеспечивает надёжность при работе



КОМПЛЕКТАЦИЯ: 1/2 дюйм. держатель.

DW294

УДАРНЫЙ ГАЙКОВЕРТ	
Потребляемая мощность	710 Вт
Макс. крутящий момент	440 Нм
Частота вращения	2200 мин <sup>-1</sup>
Частота ударов	2700 мин <sup>-1</sup>
Макс. диаметр болта	M20
Держатель насадки	3/4"
Вес	3,2 кг

- Высокий крутящий момент 440 Нм как при закручивании, так и при откручивании в режиме реверса
- Прочный стальной 3/4" держатель насадок
- Износостойкий двигатель и большая скорость вращения увеличивают производительность работы
- Эргономичная обрезиненная рукоятка снижает вибрацию и повышает удобство пользователя
- Прочная конструкция инструмента с металлическим корпусом редуктора обеспечивает надёжность при работе



КОМПЛЕКТАЦИЯ: 3/4 дюйм. держатель.



ДРЕЛИ И МИКСЕРЫ



• Двухскоростной редуктор	• Чемодан в комплектации	• Предохранительная муфта
• Электронная регулировка скорости	• Регулировка без ключа	• Реверс
• Быстрозажимной патрон	• Простая замена угольных щеток	

DWD014S

БЕЗУДАРНАЯ ДРЕЛЬ	
Потребляемая мощность	550 Вт
Частота вращения	0 - 2800 мин <sup>-1</sup>
Макс. крутящий момент	7,9 Нм
Макс. диаметр сверления:	
дерево / металл	25 / 10 мм
Патрон	1,0 - 10 мм
Резьба шпинделя	1/2" x 20 UNF
Вес	1,34 кг

- Быстрозажимной патрон с храповиком для быстрой смены принадлежностей
- Небольшой вес обеспечивает удобство в использовании и снижает усталость пользователя
- Переключатель на курке "Speed Dial" со шкалой для ограничения максимальных оборотов
- Плавная электронная регулировка скорости для прецизионной точности при сверлении
- Кнопка блокировки включателя для продолжительных работ



НЕТ СТАНДАРТНОЙ КОМПЛЕКТАЦИИ



DW217

БЕЗУДАРНАЯ ДРЕЛЬ	
Потребляемая мощность	675 Вт
Частота вращения	0 - 4000 мин <sup>-1</sup>
Макс. крутящий момент	8,2 Нм
Макс. диаметр сверления:	
дерево / металл	20 / 8 мм
Патрон	0,5 - 10 мм
Резьба шпинделя	3/8" x 24 UNF
Вес	1,2 кг

- Специально разработана для сверления с высокой точностью и скоростью небольших отверстий в металле, твёрдых породах дерева, алюминии и пластике
- Долгий срок службы и высокая перегрузочная способность электродвигателя
- Быстрозажимной патрон для быстрой и легкой смены принадлежностей одной рукой
- Полностью металлический редуктор и прочный металлический корпус редуктора
- Усиленное крепление сетевого кабеля



НЕТ СТАНДАРТНОЙ КОМПЛЕКТАЦИИ



DWD112S

БЕЗУДАРНАЯ ДРЕЛЬ	
Потребляемая мощность	701 Вт
Частота вращения	0 - 2500 мин <sup>-1</sup>
Макс. крутящий момент	10,9 Нм
Макс. диаметр сверления:	
дерево / металл	25 / 10 мм
Патрон	1,0 - 10 мм
Резьба шпинделя	1/2" x 20 UNF
Вес	1,8 кг

- Долгий срок службы благодаря прочной конструкции и металлическим деталям
- Специально разработана для сверления с высокой точностью и скоростью отверстий в металле, твёрдых породах дерева, алюминии и пластике
- Полностью металлический быстрозажимной патрон
- Плавная электронная регулировка скорости позволяет достичь прецизионной точности при сверлении
- Крепление на ремне с помощью специальной скобы
- Эргономичный дизайн и прорезиненная рукоятка



НЕТ СТАНДАРТНОЙ КОМПЛЕКТАЦИИ



Фото модели: DWD112S



Фото модели: DWD115KS

DWD115KS

БЕЗУДАРНАЯ ДРЕЛЬ	
Потребляемая мощность	701 Вт
Частота вращения	0 - 2500 мин <sup>-1</sup>
Макс. крутящий момент	10,9 Нм
Макс. диаметр сверления:	
дерево / металл	25 / 10 мм
Патрон	1,0 - 10 мм
Резьба шпинделя	1/2" x 20 U.N.F
Вес	1,9 кг

- Долгий срок службы благодаря прочной конструкции и металлическим деталям
- Специально разработана для сверления, с высокой точностью и скоростью, отверстий в металле, твёрдых породах дерева, алюминии и пластике
- Полностью металлический быстрозажимной патрон
- Плавная электронная регулировка скорости позволяет достичь прецизионной точности при сверлении
- Крепление на ремне с помощью специальной скобы



КОМПЛЕКТАЦИЯ: чемодан.



DW2361

БЕЗУДАРНАЯ ДРЕЛЬ	
Потребляемая мощность	701 Вт
Частота вращения	0 - 850 мин <sup>-1</sup>
Макс. крутящий момент	35,8 Нм
Макс. диаметр сверления:	
дерево / металл	30 / 13 мм
Патрон	1,5 - 13 мм
Резьба шпинделя	1/2" x 20 U.N.F
Вес	1,6 кг

- Низкооборотистая дрель специально разработана для сверления больших отверстий в нержавеющей стали и чугуне
- Высокая перегрузочная способность электродвигателя
- Быстрозажимной патрон с инновационной системой блокировки шпинделя
- Полностью металлический высокомоментный редуктор и прочный металлический корпус редуктора
- Усиленное крепление сетевого кабеля



КОМПЛЕКТАЦИЯ: многопозиционная боковая рукоятка, набор из шести кобальтовых свёрл.





## D21441

## ДВУХСКОРОСТНАЯ БЕЗУДАРНАЯ ДРЕЛЬ

Потребляемая мощность	770 Вт
Частота вращения	0 - 1100 / 2700 мин <sup>-1</sup>
Макс. крутящий момент	40 / 20 Нм
Макс. диаметр сверления:	
дерево / металл	35 / 13 мм
Патрон	1,5 - 13 мм
Резьба шпинделя	1/2" x 20 UNF
Вес	2,2 кг

**КОМПЛЕКТАЦИЯ:** многопозиционная боковая рукоятка, ограничитель глубины сверления.



- Специально разработана для сверления отверстий в тяжелых металлических конструкциях, балках и перекрытиях
- Износостойкий двухскоростной полностью металлический редуктор с большим крутящим моментом
- Новая запатентованная предохранительная шариковая муфта
- Запатентованная усиленная опора якоря
- Усиленное крепление сетевого кабеля



## DWD221

## НИЗКОБОРОТИСТАЯ БЕЗУДАРНАЯ ДРЕЛЬ

Потребляемая мощность	800 Вт
Частота вращения	0 - 650 мин <sup>-1</sup>
Макс. крутящий момент	40 Нм
Макс. диаметр сверления:	
дерево / металл	38 / 13 мм
Патрон	1,5 - 13 мм
Резьба шпинделя	1/2" x 20 U.N.F
Вес	2,3 кг

**КОМПЛЕКТАЦИЯ:** многопозиционная боковая рукоятка.



- Электронная предохранительная муфта для защиты пользователя при заклинивании оснастки
- Мощный электродвигатель с высокой перегрузочной способностью
- Система защиты от перегрузки
- Быстрозажимной патрон с инновационной системой блокировки шпинделя
- Полностью металлический редуктор и прочный металлический корпус редуктора
- Усиленное крепление сетевого кабеля



**PERFORM PROTECT**

## D21160

## УГЛОВАЯ ДРЕЛЬ

Потребляемая мощность	350 Вт
Частота вращения	0 - 1200 мин <sup>-1</sup>
Макс. крутящий момент	9,2 Нм
Макс. диаметр сверления:	
дерево / металл	20 / 10 мм
Патрон	1,0 - 10 мм
Резьба шпинделя	3/8" x 24 UNF
Вес	1,7 кг

**КОМПЛЕКТАЦИЯ:** ключ для патрона.

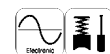

- Компактная и легкая угловая дрель специально разработана для работы в труднодоступных или узких местах
- Большой выключатель эргономичная конструкция снижает усталость пользователя
- Износостойкий металлический ключевой патрон
- Плавная электронная регулировка скорости
- Долгий срок службы инструмента и высокая производительность



Фото модели: D21160

## DWD024 / DWD024S / DWD024KS

## УДАРНАЯ ДРЕЛЬ

Потребляемая мощность	750 Вт
Частота вращения	0 - 2800 мин <sup>-1</sup>
Частота ударов	0 - 47600 мин <sup>-1</sup>
Макс. крутящий момент	8,6 Нм
Макс. диаметр сверления:	
дерево / металл / бетон	25 / 13 / 16 мм
Патрон	1,5 - 13 мм
Резьба шпинделя	1/2" x 20 U.N.F
Вес	1,82 кг

**КОМПЛЕКТАЦИЯ:** многопозиционная боковая рукоятка, ограничитель глубины сверления, в версии «К» - чемодан, в версиях «S» - быстрозажимной патрон.



- Превосходное соотношение мощности, размера и веса
- Плавная электронная регулировка скорости
- Эргономичные обрезиненные рукоятка и выключатель для снижения вибрации и повышения комфорта
- Кнопка блокировки выключателя для удобства выполнения повторяемых операций
- Быстрозажимной патрон для быстрой и легкой смены принадлежностей



**DWD024**

## DWD522KS

## ДВУХСКОРОСТНАЯ УДАРНАЯ ДРЕЛЬ

Потребляемая мощность	950 Вт
Частота вращения	0 - 1250 / 3500 мин <sup>-1</sup>
Частота ударов	0 - 20000 / 56000 мин <sup>-1</sup>
Макс. крутящий момент	40 / 20 Нм
Макс. диаметр сверления:	
дерево / металл / бетон	40 / 13 / 20 мм
Патрон	1,5 - 13 мм
Резьба шпинделя	1/2" x 20 U.N.F
Вес	2,8 кг

**КОМПЛЕКТАЦИЯ:** многопозиционная боковая рукоятка, ограничитель глубины сверления, чемодан.

## DWD524KS

## ДВУХСКОРОСТНАЯ УДАРНАЯ ДРЕЛЬ

Потребляемая мощность	1100 Вт
Частота вращения	0 - 1250 / 3500 мин <sup>-1</sup>
Частота ударов	0 - 20000 / 56000 мин <sup>-1</sup>
Макс. крутящий момент	40 / 20 Нм
Макс. диаметр сверления:	
дерево / металл / бетон	40 / 13 / 22 мм
Патрон	1,5 - 13 мм
Резьба шпинделя	1/2" x 20 U.N.F
Вес	2,8 кг

**КОМПЛЕКТАЦИЯ:** многопозиционная боковая рукоятка, ограничитель глубины сверления, чемодан.

## DWD530KS

## ДВУХСКОРОСТНАЯ УДАРНАЯ ДРЕЛЬ

Потребляемая мощность	1300 Вт
Частота вращения	0 - 1250 / 3500 мин <sup>-1</sup>
Частота ударов	0 - 20000 / 56000 мин <sup>-1</sup>
Макс. крутящий момент	40 / 20 Нм
Макс. диаметр сверления:	
дерево / металл / бетон	40 / 16 / 22 мм
Патрон	1,5 - 13 мм
Резьба шпинделя	1/2" x 20 U.N.F
Вес	2,8 кг

**КОМПЛЕКТАЦИЯ:** многопозиционная боковая рукоятка, ограничитель глубины сверления, чемодан.

## D21570K

## ДВУХСКОРОСТНАЯ ДРЕЛЬ

Потребляемая мощность	1300 Вт
Частота вращения	0 - 1250 / 3500 мин <sup>-1</sup>
Частота ударов	0 - 20000 / 56000 мин <sup>-1</sup>
Макс. крутящий момент	40 / 20 Нм
Макс. диаметр сверления:	
дерево / металл / бетон / кирпич	40 / 16 / 22 / 127 мм
Патрон	1,5 - 16 мм
Резьба шпинделя	1/2" x 20 U.N.F
Вес	3,0 кг

**КОМПЛЕКТАЦИЯ:** многопозиционная боковая рукоятка, ограничитель глубины сверления, чемодан.

## DWE1622K

## ДВУХСКОРОСТНОЙ МАГНИТНЫЙ СВЕРЛИЛЬНЫЙ СТАНОК

Потребляемая мощность	1200 Вт
Частота вращения	300 / 450 мин <sup>-1</sup>
Максимальная глубина / диаметр сверления фрезами	50 / 50 мм
Рабочий ход	147 мм
Предельная нагрузка в точке сверления	317 кг
Усилие примагничивания	10500 Н
Резьба шпинделя	1/2" x 20 UNF
Вес	14,55 кг

**КОМПЛЕКТАЦИЯ:** быстрозажимной держатель фрез, ёмкость для подачи жидкости, реверсивная нажимная рукоятка, защитный щиток, страховочный ремень, чемодан, 16 мм патрон и адаптер.

- Инновационный совмещённый переключатель скорости редуктора и режимов работы
- Двухскоростной полностью металлический редуктор и прочный металлический корпус редуктора
- Механическая предохранительная муфта для защиты пользователя
- Быстрозажимной стальной патрон
- Плавная электронная регулировка скорости и реверс для работы по различным материалам
- Долгий срок службы инструмента

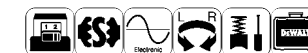

DWD024S / DWD024KS



- Инновационный совмещённый переключатель скорости редуктора и режимов работы
- Двухскоростной полностью металлический редуктор и прочный металлический корпус редуктора
- Механическая предохранительная муфта для защиты пользователя
- Быстрозажимной стальной патрон
- Плавная электронная регулировка скорости и реверс для работы по различным материалам
- Долгий срок службы инструмента



- Мощный износостойкий двигатель с высоким крутящим моментом
- Инновационный совмещённый переключатель скорости редуктора и режимов работы
- Двухскоростной полностью металлический редуктор и прочный металлический корпус редуктора
- Электро-механическая предохранительная муфта и система защиты от перегрузки
- Плавная электронная регулировка скорости и реверс для работы по различным материалам
- Долгий срок службы инструмента



- Мощный износостойкий двигатель с высоким крутящим моментом обеспечивает возможность сухого сверления алмазными коронками отверстий диаметром до 127 мм в кирпиче и мягком камне
- Электронный модуль защиты от перегрузки
- Двухскоростной полностью металлический редуктор и прочный металлический корпус редуктора
- Электро-механическая предохранительная муфта
- Мощный стальной 16 мм патрон с ключом
- Инновационный совмещённый переключатель скорости редуктора и режимов работы



- Для быстрого, чистого и точного сверления больших отверстий в стальных конструкциях
- Два механические скорости редуктора, компактный размер и лёгкий вес
- Защита от перегрузки с тремя светодиодными индикаторами
- Быстрозажимной держатель фрез с хвостовиком 19 мм (тип Weldon) с одной или более канавками
- Система предотвращения случайного перезапуска в случае сбоя и восстановления питания
- Двухсторонняя реверсивная нажимная рукоятка





**DWD241**

<b>МИКСЕР</b>	
Мощность	1800 Вт
Скорость 1	225-440 об/мин
Скорость 2	225-550 об/мин
Скорость 3	225-725 об/мин
Макс. Ø насадки для замешивания	160 мм
Резьба шпинделя	M14
Вес	6,3 кг

- 3 скорости работы расширяют возможности миксера и содействуют его использованию в оптимальных режимах с учетом замешиваемого материала
- Полностью металлический редуктор
- Резиновые накладки повышают комфорт во время работы и защищают инструмент от повреждений



**КОМПЛЕКТАЦИЯ:** насадка-смеситель 160 мм, 2 гаечных ключа



Фото модели: DWD241

Фото модели: DWD241

**D21520**

<b>ДРЕЛЬ / МИКСЕР</b>	
Потребляемая мощность	710 Вт
Частота вращения	0 - 550 мин <sup>-1</sup>
Макс. крутящий момент	50 Нм
Макс. диаметр сверления в	
дерево / металле	40 / 13 мм
Патрон	2,0 - 13 мм
Резьба шпинделя	5/8" x 16 UNF
Вес	3,4 кг

- Мощный двигатель с высоким ресурсом
- Стальной 13 мм патрон, регулировка скорости и реверс обеспечивают широкое применение инструмента
- Низкооборотистый, полностью металлический редуктор позволяет создать высокий крутящий момент и обеспечивает уверенное сверление и смешивание
- Прочная конструкция инструмента с металлическим корпусом редуктора обеспечивает надежность при работе



**КОМПЛЕКТАЦИЯ:** 3-х позиционная боковая рукоятка, 2-х позиционная задняя рукоятка, ключ патрона с держателем.



**D21510**

<b>МИКСЕР</b>	
Потребляемая мощность	710 Вт
Макс. крутящий момент	50 Нм
Частота вращения	0 - 550 мин <sup>-1</sup>
Макс. диаметр смесителя	160 мм
Резьба шпинделя	5/8" x 16 U,N,F
Патрон	M14
Вес	3,0 кг

- Мощный, износостойкий двигатель
- Специально разработан для смешивания вязких материалов, таких как краски, строительный раствор, гипсовые смеси и др.
- Без реверса
- Низкооборотистый, полностью металлический редуктор позволяет создать высокий крутящий момент и обеспечивает уверенное смешивание
- Может использоваться со всеми смесителями диаметром до 160 мм и резьбой M14



**КОМПЛЕКТАЦИЯ:** 3-х позиционная боковая рукоятка, 2-х позиционная задняя рукоятка, адаптер M14.



**Сверла / коронки**

**РЕКОМЕНДУЕМЫЕ МАТЕРИАЛЫ**

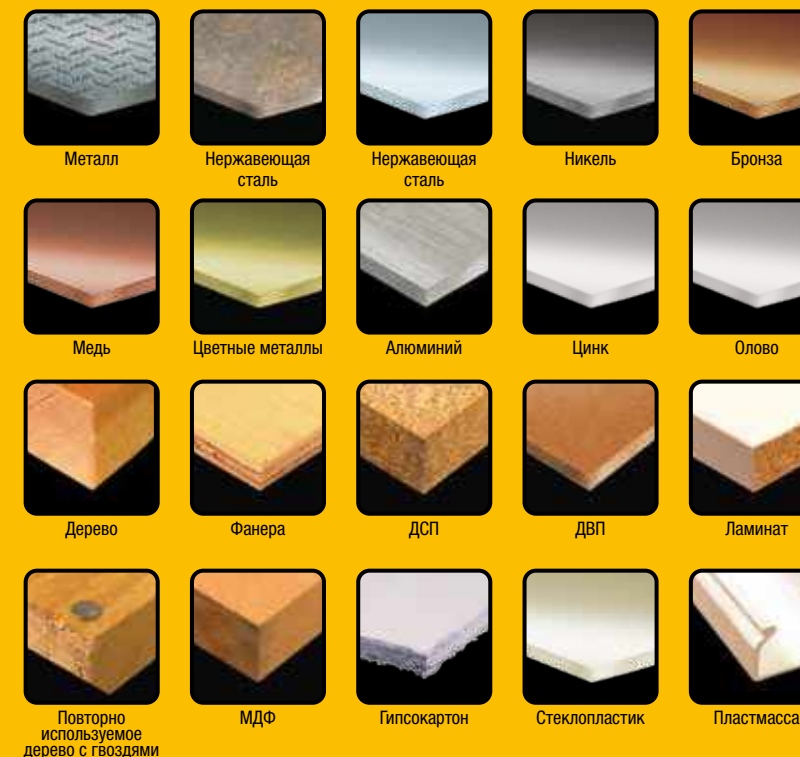



СВЕРЛА ПО МЕТАЛЛУ

EXTREME INDUSTRIAL COBALT HSS-CO

ДОЛГОВЕЧНОСТЬ

5%-ное содержание кобальта обеспечивает большую остроту режущей кромки и в 4 раза увеличивает срок службы (по сравнению с HSS-R).

МАРКИРОВКА РАЗМЕРА

Расположена в местах, защищенных от истирания, вне области зажима, хорошо читается (начиная с диаметра 5 мм и больше).

ЦЕНТРИРУЮЩЕЕ ОСТРИЕ

Центрирующее острие обеспечивает более легкое засверливание в любые поверхности (начиная с диаметра 5 мм и больше). Два дополнительных реза по краям позволяют делать чистые, более ровные отверстия без заусенцев.

ХВОСТОВИК, ПРЕДОТВРАЩАЮЩИЙ ПРОСКАЛЬЗЫВАНИЕ

Трехгранный хвостовик обеспечивает надежный захват в патроне и предотвращает проскальзывание (только начиная с диаметра 5 мм и больше).

УСИЛЕННЫЙ СЕРДЕЧНИК

Постепенно увеличивающаяся по направлению к хвостовику толщина сердечника повышает стойкость на излом, особенно при работе с ручным инструментом (начиная с диаметра 4,8 мм и больше).

БЫСТРОЕ СВЕРЛЕНИЕ

Улучшенная геометрия наконечника и спирали в 4 раза увеличивает скорость работы (по сравнению с HSS-R). Она также позволяет быстрее отводить опилки и снижает нагрев.

Произведено в Германии.

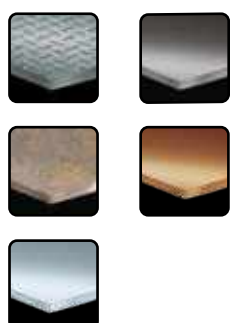

ПРИМЕНЕНИЕ

Может использоваться с ручными дрелями или сверлильными станками для обработки высоколегированной стали и металлов вязкостью до 1100 Н/мм<sup>2</sup>, например, термо- и кислотостойкой стали, чугуна, бронзы, сварных швов, нержавеющей и хромо-никелевой стали.



НАБОРЫ

Артикул №	Описание	Ø, мм
DT4956-QZ	Набор сверл по металлу 2 / 3 / 4 / 5 / 6 / 8 мм HSS-Co (6 шт.) в пластиковой касете	
DT4957-QZ	Набор сверл по металлу 1 / 1,5 / 2 / 2,5 / 3 / 3,2 / 3,3 / 3,54 / 4,2 / 4,5 / 4,8 / 5 / 5,5 / 6 / 6,5 / 7 / 7,5 / 8 / 8,5 / 9 / 9,5 / 10 / 10,5 / 11 / 11,5 / 12 / 12,5 / 13 мм HSS-Co (29 шт.)	



ПРОМЫШЛЕННАЯ УПАКОВКА

Артикул №	Ø, мм	Общая длина, мм	Рабочая длина, мм	В упаковке, шт.
DT4918-QZ	2	49	24	10
DT4919-QZ	2,5	57	30	10
DT4920-QZ	3	61	33	10
DT4921-QZ	3,2	65	36	10
DT4922-QZ	3,3	65	36	10
DT4923-QZ	3,5	70	39	10
DT4924-QZ	4	75	43	10
DT4925-QZ	4,1	75	43	10
DT4926-QZ	4,2	75	43	10
DT4927-QZ	4,5	80	47	10
DT4928-QZ	4,8	86	52	10
DT4929-QZ	5	86	52	10
DT4930-QZ	5,1	86	52	10
DT4931-QZ	5,2	86	52	10
DT4932-QZ	5,5	93	57	10
DT4933-QZ	6	93	57	10
DT4934-QZ	6,5	101	63	10
DT4935-QZ	6,8	109	66	10
DT4936-QZ	7	109	69	10
DT4937-QZ	7,5	109	66	10
DT4938-QZ	8	117	75	10
DT4939-QZ	8,5	117	75	10
DT4940-QZ	9	125	81	10
DT4941-QZ	9,5	125	81	10
DT4942-QZ	10	133	87	10
DT4943-QZ	10,2	133	87	10
DT4944-QZ	10,5	133	87	5
DT4945-QZ	11	142	94	5
DT4946-QZ	11,5	142	91	5
DT4947-QZ	12	151	101	5
DT4948-QZ	12,5	151	98	5

УПАКОВКА

Артикул №	Ø, мм	Общая длина, мм	Рабочая длина, мм	В упаковке, шт.
DT4958-QZ	1	34	12	2
DT4959-QZ	1,5	40	18	2
DT4900-QZ	2	49	24	2
DT4901-QZ	2,5	57	30	2
DT4902-QZ	3	61	33	2
DT4960-QZ	3,3	65	36	2
DT4903-QZ	3,5	70	39	2
DT4904-QZ	4	75	43	2
DT4961-QZ	4,2	75	43	1
DT4905-QZ	4,5	80	47	1
DT4906-QZ	5	86	52	1
DT4907-QZ	5,5	93	57	1
DT4908-QZ	6	93	57	1
DT4909-QZ	6,5	101	63	1
DT4910-QZ	6,8	109	66	1
DT4911-QZ	7	109	69	1
DT4962-QZ	7,5	109	66	1
DT4912-QZ	8	117	75	1
DT4963-QZ	8,5	117	75	1
DT4913-QZ	9	125	81	1
DT4964-QZ	9,5	125	78	1
DT4914-QZ	10	133	87	1
DT4965-QZ	10,5	133	87	1
DT4915-QZ	11	142	94	1
DT4966-QZ	11,5	142	91	1
DT4916-QZ	12	151	101	1
DT4967-QZ	12,5	151	98	1
DT4917-QZ	13	151	101	1

СВЕРЛА ПО МЕТАЛЛУ

EXTREME HSS-G

УВЕЛИЧЕННЫЙ СРОК СЛУЖБЫ И СКОРОСТЬ

До 50% прочнее (по сравнению с HSS-R). Скорость сверления до 4 раз выше (по сравнению HSS-R).

ЦЕНТРИРУЮЩЕЕ ОСТРИЕ

Два дополнительных реза по краям позволяют делать чистые, более ровные отверстия без заусенцев.

ХВОСТОВИК, ПРЕДОТВРАЩАЮЩИЙ ПРОСКАЛЬЗЫВАНИЕ

3 плоских грани предотвращают проскальзывание в патроне (только для диаметра 5,0 мм и выше).

УСИЛЕННЫЙ СЕРДЕЧНИК

Инновационный конусный стержень значительно снижает количество поломок. Золотистое оксидное покрытие предотвращает перегрев и увеличивает срок службы.

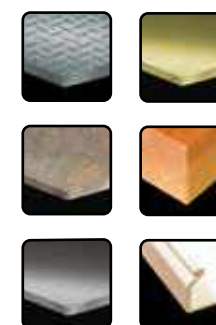

ПРИМЕНЕНИЕ

Может использоваться с ручными дрелями для обработки легированной и нелегированной стали вязкостью до 900 Н/мм<sup>2</sup>.

СОВМЕСТИМЫЕ ИНСТРУМЕНТЫ

Дрели для сверления листовых или тонких материалов (подходит для обработки дерева или пластмассы).



УПАКОВКА

Артикул №	Ø, мм	Общая длина, мм	Рабочая длина, мм	В упаковке, шт.
DT5034-QZ	1	34	12	2
DT5035-QZ	1,5	40	18	2
DT5036-QZ	2	49	24	2
DT5037-QZ	2,5	57	30	2
DT5038-QZ	3	61	33	2
DT5039-QZ	3,2	65	36	2
DT5040-QZ	3,3	65	36	2
DT5041-QZ	3,5	70	39	2
DT5042-QZ	4	75	43	2
DT5063-QZ	4,1	75	43	1
DT5043-QZ	4,2	75	43	1
DT5044-QZ	4,5	80	46	1
DT5045-QZ	4,8	86	46	1
DT5046-QZ	5	86	46	1
DT5047-QZ	5,5	93	57	1
DT5048-QZ	6	93	57	1
DT5049-QZ	6,5	101	58	1
DT5067-QZ	6,8	109	66	1
DT5050-QZ	7	109	66	1
DT5051-QZ	7,5	109	66	1
DT5052-QZ	8	117	72	1
DT5053-QZ	8,5	117	72	1
DT5054-QZ	9	125	78	1
DT5055-QZ	9,5	125	78	1
DT5056-QZ	10	133	84	1
DT5057-QZ	10,5	133	84	1
DT5058-QZ	11	142	91	1
DT5059-QZ	11,5	142	91	1
DT5060-QZ	12	151	98	1
DT5061-QZ	12,5	151	98	1

ПРОМЫШЛЕННАЯ УПАКОВКА

Артикул №	Ø, мм	Общая длина, мм	Рабочая длина, мм	В упаковке, шт.
DT5535-QZ	1	34	12	10
DT5536-QZ	1,5	40	18	10
DT5537-QZ	2	49	24	10
DT5538-QZ	2,5	57	30	10
DT5539-QZ	3	61	33	10
DT5540-QZ	3,2	65	36	10
DT5541-QZ	3,3	65	36	10
DT5542-QZ	3,5	70	39	10
DT5543-QZ	4	75	43	10
DT5566-QZ	4,1	75	43	10
DT5544-QZ	4,2	75	43	10
DT5545-QZ	4,5	80	46	10
DT5546-QZ	4,8	86	46	10
DT5547-QZ	5	86	46	10
DT5567-QZ	5,1	86	46	10
DT5568-QZ	5,2	86	46	10
DT5548-QZ	5,5	93	57	10
DT5549-QZ	6	93	57	10
DT5550-QZ	6,5	101	58	10
DT5551-QZ	7	109	66	10
DT5552-QZ	7,5	109	66	10
DT5553-QZ	8	117	72	10
DT5554-QZ	8,5	117	72	10
DT5555-QZ	9	125	78	10
DT5556-QZ	9,5	125	78	10
DT5557-QZ	10	133	84	10
DT5558-QZ	10,5	133	84	10
DT5559-QZ	11	142	91	10
DT5560-QZ	11,5	142	91	10
DT5561-QZ	12	151	98	10
DT5562-QZ	12,5	151	98	10

НАБОРЫ

Артикул №	Описание и состав	Ø, мм
DT70710-QZ	Набор сверл по металлу EXTREME® 2 HSS-G (13 шт.) в блистерной упаковке и компактном чехле ToughCase™	от 1,5 мм до 7 мм
DT70711-QZ	Набор сверл по металлу EXTREME® 2 HSS-G (19 шт.) в чехле ToughCase™, насадки 25 мм: Ph2 (4 шт.), Pz2 (4 шт.); 50 мм: Ph2, Pz2, SL5.5	2 / 3 / 4 / 5 / 6 / 8 мм
DT7926-XJ	Магнитный держатель	
DT7926-XJ	Набор сверл по металлу EXTREME® 2 HSS-G (29 шт.) в фирменной касете	от 1 мм до 13 мм
DT7938B-QZ	Набор сверл по металлу EXTREME® 2 HSS-G (36 шт.) в компактном чехле ToughCase™	от 1 мм до 12 мм
DT7938B-QZ	насадки 25 мм: Pz1, 2xPz2, Pz3, Ph1, Ph2, Ph3, T20, T25; 50 мм: Pz2, Ph2; 70 мм: T20, T25	
DT7938B-QZ	Магнитный держатель (60 мм)	
DT7938B-QZ	Упаковка из 10 сверл HSS-G + кружка	





## СВЕРЛА ПО БЕТОНУ, КИРПИЧУ, КАМНЮ

## EXTREME® ПО БЕТОНУ/КИРПИЧУ/КАМНЮ

**ХВОСТОВИК, ПРЕДОТВРАЩАЮЩИЙ ПРОСКАЛЬЗЫВАНИЕ**  
Три фрезерованные плоскости предотвращают проворачивание сверла в патроне.

**ТЕЛО ИЗ ЗАКАЛЕННОЙ СТАЛИ**

С усиленным стволом и крупной заточенной спиралью. Для обеспечения максимальной прочности на разрыв и высокой скорости сверления.

**ОСОБАЯ ТВЕРДОСПЛАВНАЯ ПЛАСТИНА**

Высокотемпературная пайка медью при низком давлении обеспечивает максимальный срок службы и предотвращает поломки

2x LONG LIFE

**ПРИМЕНЕНИЕ**

Обычно используются для сверления отверстий под дюбели, анкеры и крепления или сквозных отверстий под трубы.



Подходят для кирпича, камня, плитки и легкого бетона.

**СОВМЕСТИМЫЕ ИНСТРУМЕНТЫ**

Ударные дрели.

Произведено в Германии.

**ШТУЧНАЯ УПАКОВКА**

Артикул №	Ø, мм	Общая длина, мм	Рабочая длина, мм	В упаковке, шт.
DT6695-XJ	3	110	70	1
DT6671-XJ	4	75	50	1
DT6672-XJ	5	85	50	1
DT6673-XJ	5	150	100	1
DT6674-XJ	5,5	85	50	1
DT6675-XJ	6	100	60	1
DT6676-XJ	6	150	100	1
DT6677-XJ	6	200	150	1
DT6678-XJ	6,5	100	60	1
DT6679-XJ	6,5	150	100	1
DT6680-XJ	7	100	60	1
DT6681-XJ	7	150	100	1
DT6682-XJ	8	120	80	1
DT6683-XJ	8	200	150	1
DT6684-XJ	9	120	80	1
DT6685-XJ	10	120	80	1
DT6686-XJ	10	200	150	1
DT6687-XJ	12	150	100	1
DT6688-XJ	12	200	150	1
DT6689-XJ	13	150	100	1
DT6690-XJ	14	150	100	1
DT6691-XJ	14	200	150	1
DT6692-XJ	16	150	100	1
DT6693-XJ	16	200	150	1

**НАБОРЫ**

Артикул №	Описание	мм
DT6956-QZ	Набор (5 шт.) в пластиковой cassette	4 / 5 / 6 / 8 / 10 мм
DT70712-QZ	Набор (19 шт.) в компактном чехле ToughCase™ со сверлами EXTREME® по бетону/кирпичу/камню Насадки для шуруповертов 25 мм: Ph2 — 4 шт., Pz2 — 4 шт.; 50 мм: Ph2, Pz2, SL5.5; Магнитный держатель	4 / 5 / 5,5 / 6 / 7 / 8 мм



## СВЕРЛА ПО БЕТОНУ, КИРПИЧУ, КАМНЮ

## ДЛЯ УДАРНЫХ ДРЕЛЕЙ

**ОСОБЕННОСТИ И ПРЕИМУЩЕСТВА**

- Ударное сверло по бетону/кирпичу/камню с углом 130°, карбидный наконечник, форма Douglas
- Диаметр хвостовика сверл 10–13 мм уменьшен до 9,5 мм.
- Диаметр хвостовика сверл более 13 мм уменьшен до 12,7 мм.

**ПРИМЕНЕНИЕ**

Для бурения бетона, кирпичной кладки, натурального и искусственного камня и т. п.

**СОВМЕСТИМЫЕ ИНСТРУМЕНТЫ**

Профессиональные ударные дрели (проводные и аккумуляторные).

**ШТУЧНАЯ УПАКОВКА**

Артикул №	Ø, мм	Общая длина, мм	Рабочая длина, мм	В упаковке, шт.
DT6500-QZ	3	60	28	1
DT6504-QZ	4	75	38	1
DT6505-QZ	5	85	44	1
DT6552-QZ	5	150	82	1
DT6502-QZ	5,5	85	44	1
DT6506-QZ	6	100	54	1
DT6556-QZ	6	150	82	1
DT6606-QZ	6	200	135	1
DT6503-QZ	6,5	100	54	1
DT6507-QZ	7	100	54	1
DT6557-QZ	7	150	82	1
DT6508-QZ	8	120	67	1
DT6558-QZ	8	150	82	1
DT6608-QZ	8	200	135	1
DT6708-QZ	8	400	230	1
DT6509-QZ	9	120	67	1
DT6510-QZ	10	120	67	1
DT6560-QZ	10	150	80	1
DT6610-QZ	10	200	135	1
DT6710-QZ	10	400	230	1
DT6732-QZ	10	600	400	1
DT6562-QZ	12	150	82	1
DT6612-QZ	12	200	135	1
DT6712-QZ	12	400	230	1
DT6733-QZ	12	600	400	1
DT6563-QZ	13	150	82	1
DT6564-QZ	14	150	82	1
DT6714-QZ	14	400	230	1
DT6566-QZ	16	150	82	1
DT6716-QZ	16	400	230	1
DT6718-QZ	18	400	230	1
DT6720-QZ	20	400	230	1

**НАБОРЫ**

Артикул №	Описание
DT6952-QZ	Набор (5 шт.) в пластиковой cassette: 4 / 5 / 6 / 8 / 10 мм

## СВЕРЛА УНИВЕРСАЛЬНЫЕ

## УНИВЕРСАЛЬНЫЕ СВЕРЛА

**ОСОБЕННОСТИ И ПРЕИМУЩЕСТВА**

- Хромо-никель-молибденовая сталь обеспечивает наилучшую передачу энергии и стойкость к изломам даже в самых тяжелых условиях.
- Карбидный наконечник имеет уникальную заточку 120°, которая гарантирует максимальную остроту, более быстрое сверление и увеличенный срок службы.
- Надежные алмазные резы.
- Износостойкие, особо прочные.
- Позволяют легко сверлить материал под углом 45° и подходят для плитки практически любой твердости.
- Хвостовик с тремя фрезерованными плоскостями предотвращает проворачивание сверла в патроне.

**ПРИМЕНЕНИЕ**

Подходят для дерева, пластмассы, мягкой стали, цветных металлов и кирпичной кладки.

**ШТУЧНАЯ УПАКОВКА**

Артикул №	Ø, мм	Общая длина, мм	Рабочая длина, мм	В упаковке, шт.
DT6515-QZ	3	113	83	1
DT6516-QZ	3,5	113	83	1
DT6517-QZ	4	103	73	1
DT6518-QZ	5	113	83	1
DT6527-QZ	5,5	113	83	1
DT6528-QZ	5,5	200	170	1
DT6519-QZ	6	123	93	1
DT6529-QZ	6	200	170	1
DT6520-QZ	6,5	123	93	1
DT6530-QZ	6,5	200	170	1
DT6521-QZ	7	123	93	1
DT6522-QZ	8	134	104	1
DT6531-QZ	8	200	170	1
DT6523-QZ	9	134	104	1
DT6524-QZ	10	134	104	1
DT6533-QZ	10	200	170	1
DT6525-QZ	12	153	123	1
DT6526-QZ	13	160	130	1





## СВЕРЛА УНИВЕРСАЛЬНЫЕ



## ОСОБЕННОСТИ И ПРЕИМУЩЕСТВА

- Конструкция с карбидным наконечником обеспечивает более высокую скорость и более долгий срок службы.



## ПРИМЕНЕНИЕ

Подходят для дерева, пластмассы, бетона, кирпича, легких строительных материалов, многослойных материалов и кладки.



## СОВМЕСТИМЫЕ ИНСТРУМЕНТЫ

Дрели, в т. ч. ударные (проводные и аккумуляторные); ударные и обычные шурупверты с держателем бит или патроном.



## ШТУЧНАЯ УПАКОВКА

Артикул №	Ø, мм	Общая длина, мм	Рабочая длина, мм	В упаковке, шт.
DT60000-QZ	4	103	73	1
DT60001-QZ	5	113	83	1
DT60003-QZ	6	123	93	1
DT60004-QZ	8	200	170	1

## НАБОР

Артикул №	Описание	Ø, мм	В упаковке, шт.
DT60099-QZ	Набор универсальных сверл для ударных дрелей (5 шт.)	4 / 5 / 5,5 / 6 / 8 мм	5



## СВЕРЛА АЛМАЗНЫЕ ПО КЕРАМИЧЕСКОЙ ПЛИТКЕ

## EXTREME® АЛМАЗНЫЕ СВЕРЛА ПО КЕРАМИЧЕСКОЙ ПЛИТКЕ

**ПРОЧНЫЕ АЛМАЗНЫЕ РЕЗЦЫ**  
Износостойкие, особо прочные. Позволяют легко сверлить материал под углом 45° и подходят для плитки практически любой твердости.

**ТРУБЧАТАЯ ГОЛОВКА С АЛМАЗНОЙ КРОШКОЙ**  
Прочная, износостойкая, обеспечивает легкое засверливание в материал под углом 45° и справляется с плиткой практически любой сложности.

**КРУГЛЫЙ ХВОСТОВИК**  
Для крепления в быстрозажимном патроне.

**ОТВЕРСТИЕ ДЛЯ ОЧИСТКИ**  
Обеспечивает легкое удаление бурового керна после сверления толстых керамических плиток.

**СПИРАЛЬ ДЛЯ ПОДАЧИ ВОДЫ**  
Конструкция головки обеспечивает более эффективное охлаждение водой.



## ПРИМЕНЕНИЕ

Чистые и круглые отверстия в любой керамической плитке (до класса твердости 5 включительно), фарфоре, мраморе, граните и шифере.

Подходят для установки оборудования и приспособлений в ванных комнатах и кухнях.

## СОВМЕСТИМЫЕ ИНСТРУМЕНТЫ

Дрели (проводные и аккумуляторные).



## АЛМАЗНЫЕ СВЕРЛА — ШТУЧНАЯ УПАКОВКА

Артикул №	Ø, мм	В упаковке, шт.	Артикул №	Ø, мм	В упаковке, шт.
DT6037-QZ	5	1	DT6042-QZ	12	1
DT6038-QZ	6	1	DT6043-QZ	15	1
DT6039-QZ	7	1	DT6044-QZ	20	1
DT6040-QZ	8	1	DT6045-QZ	25	1
DT6041-QZ	10	1			

## НАБОР СВЁРЛ

Артикул №	Описание	Ø, мм
DT6046-QZ	Набор алмазных трубчатых свёрл по керамической плитке с системой подвода воды (5 шт.) в пластиковом кейсе	5 / 6 / 7 / 8 / 10 мм

## СВЕРЛА ПО ДЕРЕВУ

## СПИРАЛЬНЫЕ СВЕРЛА



## ОСОБЕННОСТИ И ПРЕИМУЩЕСТВА

- Высококачественные сверла из хромо-ванадиевой стали с центрирующим острием, двумя резами и боковыми режущими кромками (форма В).
- Стандарт DIN 7487, закаленные и шлифованные.



## ПРИМЕНЕНИЕ

Для сверления отверстий в фанере и натуральном твердом и мягком дереве. Особенно подходят для сверления отверстий под шканты и сквозных отверстий.



## СОВМЕСТИМЫЕ ИНСТРУМЕНТЫ

Дрели (проводные и аккумуляторные).

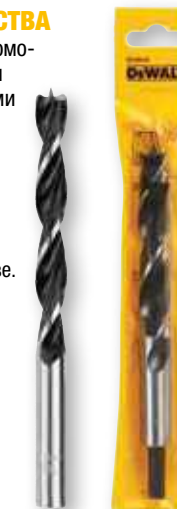

## ШТУЧНАЯ УПАКОВКА

Артикул №	Ø, мм	Общая длина, мм	Рабочая длина, мм	В упаковке, шт.
DT4503-QZ	3	70	46	1
DT4504-QZ	4	80	52	1
DT4505-QZ	5	90	60	1
DT4506-QZ	6	100	66	1
DT4507-QZ	7	110	72	1
DT4508-QZ	8	120	80	1
DT4509-QZ	9	130	84	1
DT4510-QZ	10	133	90	1
DT4511-QZ	11	150	100	1
DT4512-QZ	12	155	102	1
DT4513-QZ	13	155	102	1
DT4514-QZ	14	160	107	1
DT4516-QZ	16	165	112	1
DT4518-QZ	18	200	130	1

## НАБОР

Артикул №	Описание	Ø, мм
DT4535-QZ	Набор спиральных сверл по дереву (5 шт.)	4 / 5 / 6 / 8 / 10 мм



## СВЕРЛА ФОРСТНЕРА



## ОСОБЕННОСТИ И ПРЕИМУЩЕСТВА

- Хвостовик, предотвращающий проскальзывание. Три фрезерованные плоскости предотвращают проворачивание сверла в патроне и обеспечивают максимальную передачу энергии.
- Центрирующее острие с резьбой обеспечивает засверливание без дополнительного давления на сверло.
- 2 тонкие режущие кромки для быстрого сверления.



## ПРИМЕНЕНИЕ

Для быстрого, чистого и точного сверления сквозных отверстий в твердом и мягком дереве, деревянных щитах и гипсокартоне.



## СОВМЕСТИМЫЕ ИНСТРУМЕНТЫ

Дрели (проводные и аккумуляторные).



## ШТУЧНАЯ УПАКОВКА

Артикул №	Ø, мм	В упаковке, шт.
DT4575-QZ	25	1
DT4576-QZ	28	1
DT4577-QZ	32	1
DT4578-QZ	35	1
DT4579-QZ	38	1
DT4580-QZ	41	1
DT4581-QZ	45	1
DT4582-QZ	51	1
DT4583-QZ	54	1
DT4584-QZ	57	1
DT4585-QZ	65	1
DT4586-QZ	68	1
DT4587-QZ	74	1
DT4588-QZ	76	1
DT4589-QZ	92	1
DT4590-QZ	117	1
DT4592-QZ	Удлинитель 140 мм	1





СВЕРЛА ПО ДЕРЕВУ



**EXTREME** ПЕРЬЕВЫЕ СВЕРЛА ДЛЯ УДАРНЫХ ИНСТРУМЕНТОВ

**СТАЛЬНОЙ ХВОСТОВИК**

Особо толстый и надежный, обеспечивает очень долгий срок службы. Хвостовик 1/4" гарантирует простоту зажима и предотвращает проворачивание



**СКОШЕННЫЕ КРОМКИ СВЕРЛА**

Режущие кромки со скосом на внешней стороне обеспечивают точное и чистое отверстие даже в дереве с гвоздями.



**ПРИМЕНЕНИЕ**

Для быстрого и точного сверления отверстий в твердом и мягком дереве, строительном лесе и дереве с гвоздями.



**СОВМЕСТИМЫЕ ИНСТРУМЕНТЫ**

Дрели (проводные и аккумуляторные).



**ШТУЧНАЯ УПАКОВКА**

Артикул №	Ø, мм	Общая длина, мм	В упаковке, шт.
DT4762-QZ	10	152	1
DT4763-QZ	12	152	1
DT4764-QZ	13	152	1
DT4765-QZ	14	152	1
DT4766-QZ	16	152	1
DT4767-QZ	18	152	1
DT4768-QZ	20	152	1
DT4769-QZ	22	152	1
DT4770-QZ	24	152	1
DT4771-QZ	25	152	1
DT4772-QZ	26	152	1
DT4773-QZ	28	152	1
DT4774-QZ	30	152	1
DT4775-QZ	32	152	1
DT4776-QZ	35	152	1
DT4777-QZ	38	152	1
DT4778-QZ	40	152	1

**УДЛИНИТЕЛЬ**

Артикул №	Описание	В упаковке, шт.
DT4849-QZ	300 x 1/4"	1

**ШТУЧНАЯ УПАКОВКА**

Артикул №	Ø, мм	Общая длина, мм	В упаковке, шт.
DT4780-QZ	10	406	1
DT4781-QZ	12	406	1
DT4783-QZ	14	406	1
DT4784-QZ	16	406	1
DT4785-QZ	20	406	1
DT4786-QZ	22	406	1
DT4787-QZ	24	406	1
DT4788-QZ	25	406	1
DT4789-QZ	26	406	1
DT4791-QZ	30	406	1
DT4792-QZ	32	406	1
DT4793-QZ	35	406	1

**НАБОР**

Артикул №	Описание	Ø, мм
DT7943B-QZ	Набор перьевых сверл по дереву (8 шт.) в кейсе MiniSafe	12 / 16 / 18 / 20 / 22 / 25 / 28 / 32 (152 мм)



СВЕРЛА ПО ДЕРЕВУ



**EXTREME** СВЕРЛА С ТРЕМЯ ОТВОДЯЩИМИ КАНАВКАМИ

**ХВОСТОВИК ДЛЯ БЫСТРОЙ ЗАМЕНЫ**

Совместим со стандартными удлинителями для быстрой замены и адаптеров-шестигранников 1/4"/6 мм, предотвращает проворачивание

**КОНИЧЕСКАЯ КОНСТРУКЦИЯ С ТРЕМЯ ОТВОДЯЩИМИ КАНАВКАМИ**

Быстрый отвод деревянной стружки, меньше слипание.

**ПОЛНОРЕЗЬБОВОЙ НАКОНЕЧНИК**

Упрощает использование сверла и обеспечивает точность засверливания благодаря самоподаче.

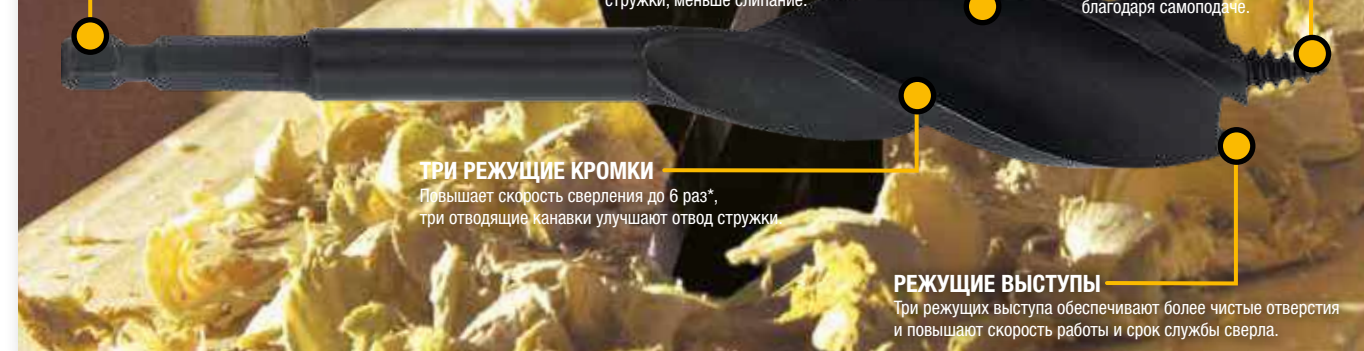

**ТРИ РЕЖУЩИЕ КРОМКИ**

Повышает скорость сверления до 6 раз\*, три отводящие канавки улучшают отвод стружки.

**РЕЖУЩИЕ ВЫСТУПЫ**

Три режущих выступа обеспечивают более чистые отверстия и повышают скорость работы и срок службы сверла.

\* по сравнению с перьевыми сверлами DEWALT High Performance.



**ПРИМЕНЕНИЕ**

Для сверления в дереве отверстий глубиной до 100 мм.



**СОВМЕСТИМЫЕ ИНСТРУМЕНТЫ**

Дрели (проводные и аккумуляторные).



**ШТУЧНАЯ УПАКОВКА**

Артикул №	Ø, мм	Общая длина, мм	Тип хвостовика	Размер хвостовика, мм	В упаковке, шт.
DT90239-QZ	13	152	Шестигранный	6.35	1
DT90240-QZ	16	152	Шестигранный	6.35	1
DT90241-QZ	20	152	Шестигранный	6.35	1
DT90242-QZ	22	152	Шестигранный	6.35	1
DT90243-QZ	25	152	Шестигранный	6.35	1
DT90244-QZ	28	152	Шестигранный	6.35	1
DT90245-QZ	32	152	Шестигранный	6.35	1

**НАБОР**

Артикул №	Описание	Ø, мм	Общая длина, мм	В упаковке, шт.
DT90237-QZ	Набор сверл с тремя отводящими канавками (3 шт.)	16 / 20 / 25 мм	152	3
DT90238-QZ	Набор сверл с тремя отводящими канавками (6 шт.)	13 / 16 / 20 / 22 / 25 / 32 мм	152	6



DT90237-QZ



## БИМЕТАЛЛИЧЕСКИЕ ПИЛЬНЫЕ КОРОНКИ

## EXTREME® БИМЕТАЛЛИЧЕСКИЕ HSS

## УВЕЛИЧИВАЕТ СРОК СЛУЖБЫ

Конструкция закаленных зубьев из стали с 8%-ным содержанием кобальта (M42) увеличивает срок службы в 2 раза (по сравнению со стандартными биметаллическими коронками)

## ГЕОМЕТРИЯ ЗУБЬЕВ

Сдвоенные зубья с выемками разной глубины позволяют эффективно удалять стружку.

## ТОНКОСТЕННАЯ КОНСТРУКЦИЯ

Тонкостенная конструкция из высококачественной стали облегчает обработку любого материала.

## УДОБНОЕ УДАЛЕНИЕ ПРОБКИ

Диагональные прорезы облегчают удаление пробки.



## ПРИМЕНЕНИЕ

Для обработки стали, нержавеющей стали, алюминия, латуни, меди, цинка, олова, дерева, штукатурки и пластмассы.

## СОВМЕСТИМЫЕ ИНСТРУМЕНТЫ

Дрели (проводные и аккумуляторные).



## ШТУЧНАЯ УПАКОВКА

Артикул №	Ø, мм	Глубина реза, мм	В упаковке, шт.
DT90295-QZ	14	37	1
DT90296-QZ	16	37	1
DT90297-QZ	17	37	1
DT90298-QZ	19	37	1
DT90299-QZ	20	37	1
DT90300-QZ	21	37	1
DT90301-QZ	22	37	1
DT90302-QZ	24	37	1
DT90303-QZ	25	37	1
DT90304-QZ	27	37	1
DT90305-QZ	29	37	1
DT90306-QZ	30	37	1
DT90307-QZ	32	37	1
DT90308-QZ	33	37	1
DT90309-QZ	35	37	1
DT90310-QZ	37	37	1
DT90311-QZ	38	37	1
DT90312-QZ	40	37	1
DT90313-QZ	41	46	1
DT90314-QZ	43	46	1
DT90315-QZ	44	46	1
DT90316-QZ	46	46	1
DT90317-QZ	48	46	1
DT90318-QZ	51	46	1
DT90319-QZ	52	46	1
DT90320-QZ	54	46	1

## ШТУЧНАЯ УПАКОВКА

Артикул №	Ø, мм	Глубина реза, мм	В упаковке, шт.
DT90321-QZ	56	46	1
DT90322-QZ	57	46	1
DT90323-QZ	60	46	1
DT90324-QZ	64	46	1
DT90325-QZ	65	46	1
DT90326-QZ	67	46	1
DT90327-QZ	68	46	1
DT90328-QZ	70	46	1
DT90329-QZ	73	46	1
DT90330-QZ	76	46	1
DT90331-QZ	79	46	1
DT90332-QZ	83	46	1
DT90333-QZ	86	46	1
DT90334-QZ	89	46	1
DT90335-QZ	92	46	1
DT90336-QZ	95	46	1
DT90337-QZ	98	46	1
DT90338-QZ	102	46	1
DT90339-QZ	105	46	1
DT90340-QZ	108	46	1
DT90341-QZ	114	46	1
DT90342-QZ	114	46	1
DT90343-QZ	121	46	1
DT90344-QZ	127	46	1
DT90345-QZ	140	46	1
DT90346-QZ	152	46	1

## НАБОРЫ

Артикул №	Описание	Состав
DT90353-QZ	Набор биметаллических пильных коронок EXTREME® для водопроводчика (11 шт.)	7 пильных коронок: Ø 19 / 22 / 29 / 38 / 44 / 51 / 57 мм 2 адаптера 2 центрирующих сверла в кейсе
DT90353-QZ	Набор универсальных биметаллических пильных коронок EXTREME® (11 шт.)	7 пильных коронок: Ø 22 / 29 / 35 / 44 / 51 / 64 / 68 мм 2 адаптера 2 центрирующих сверла в кейсе
DT90356-QZ	Набор биметаллических пильных коронок EXTREME® для электриков (11 шт.)	7 пильных коронок: Ø 16 / 20 / 25 / 32 / 35 / 51 / 64 мм 2 адаптера 2 центрирующих сверла в кейсе

## БИМЕТАЛЛИЧЕСКИЕ ПИЛЬНЫЕ КОРОНКИ

## EXTREME® ДЕРЖАТЕЛИ

## QUICK CHANGE



## ОСОБЕННОСТИ

- Быстрая замена без помощи инструментов.
- Быстросъемные фиксаторы предотвращают заклинивание коронок
- Поставляются в штучной упаковке и в наборах

## СОВМЕСТИМЫЕ ИНСТРУМЕНТЫ

Биметаллические пильные коронки



## ШТУЧНАЯ УПАКОВКА

Артикул №	Описание	Диапазон диаметров пильных коронок	Диаметр патрона
DT90362-QZ	Быстросъемный держатель EXTREME® для пильных коронок	Ø 14–30 мм	-
DT90363-QZ	Быстросъемный держатель EXTREME® для пильных коронок	Ø 32–210 мм	-
DT8101-QZ	Быстросъемный держатель EXTREME® для пильных коронок	Ø 14–30 мм	10 мм
DT90369-QZ	Быстросъемный держатель EXTREME® для пильных коронок	Ø 32–210 мм	13 мм

## ДЕРЖАТЕЛИ

## QUICK CHANGE



## ОСОБЕННОСТИ

- Быстрая замена без помощи инструментов.
- Быстросъемные фиксаторы предотвращают заклинивание коронок
- Поставляются в штучной упаковке и в наборах

## СОВМЕСТИМЫЕ ИНСТРУМЕНТЫ

Биметаллические пильные коронки



## ШТУЧНАЯ УПАКОВКА

Артикул №	Описание	Ø, мм
DT8290-QZ	Удлинитель для стандартного держателя пильных коронок DT8102	330 мм
DT8108-QZ	Держатель SDS-plus®	Для пильных коронок Ø 32–160 мм
DT90370-QZ	Сменное центрирующее сверло	6,35 мм – 108 мм
DT90371-QZ	Сменное центрирующее сверло	6,35 мм – 83 мм





НАБОРЫ СВЕРЛ

НАБОРЫ СВЕРЛ ПО МЕТАЛЛУ



КОБАЛЬТ

Артикул №	Описание	Тип	Состав	Количество в упаковке
DT4956-QZ	Набор кобальтовых сверл (6 шт.)	Кобальт	Кобальтовые сверла по металлу: 2 / 3 / 4 / 5 / 6 / 8 мм	6
DT4957-QZ	Набор кобальтовых сверл (29 шт.)	Кобальт	Кобальтовые сверла по металлу: 1 / 1,5 / 2 / 2,5 / 3 / 3,2 / 3,3 / 3,5 / 4 / 4,2 / 4,5 / 4,8 / 5 / 5,5 / 6 / 6,5 / 7 / 7,5 / 8 / 8,5 / 9 / 9,5 / 10 / 10,5 / 11 / 11,5 / 12 / 12,5 / 13 мм	29
DT5935-QZ	Набор кобальтовых сверл (10 шт.)	Кобальт	Кобальтовые сверла по металлу: 1 x 86 мм, 2 x 86 мм, 3 x 86 мм, 4 x 86 мм, 6 x 93 мм, 7 x 109 мм, 8 x 117 мм, 9 x 125 мм, 10 x 133 мм	10
DT5936-QZ	Набор кобальтовых сверл (19 шт.)	Кобальт	Кобальтовые сверла по металлу: 1 x 86 мм, 1,5 x 86 мм, 2 x 86 мм, 2,5 x 86 мм, 3 x 86 мм, 3,5 x 86 мм, 4 x 86 мм, 4,5 x 86 мм, 5 x 86 мм, 5,5 x 93 мм, 6 x 93 мм, 6,5 x 101 мм, 7 x 109 мм, 7,5 x 109 мм, 8 x 117 мм, 8,5 x 117 мм, 9 x 125 мм, 9,5 x 125 мм, 10 x 133 мм	19
DT4968-QZ	Набор промышленных кобальтовых сверл (13 шт.)	Кобальт	Промышленные кобальтовые сверла по металлу: 1,5 / 2 / 2,5 / 3 / 3,2 / 3,5 / 4 / 4,5 / 5 / 5,5 / 6 / 6,5 / 7 мм	13

ТИТАН

Артикул №	Описание	Тип	Состав	Количество в упаковке
DT71916-QZ	Набор титановых сверл (29 шт.) в чехле ToughCase (двойные размеры)	Титан	Титановые сверла по металлу: 1/16" (1,6 мм), 5/64" (2,0 мм), 3/32" (2,4 мм), 7/64" (2,8 мм), 1/8" (3,2 мм), 9/64" (3,6 мм), 5/32" (4,0 мм), 11/64" (4,4 мм), 3/16" (4,8 мм), 13/64" (5,2 мм), 7/32" (5,6 мм), 15/64" (6,0 мм), 1/4" (6,4 мм), 17/64" (6,7 мм), 9/32" (7,1 мм), 19/64" (7,5 мм), 5/16" (7,9 мм), 21/64" (8,3 мм), 11/32" (8,7 мм), 23/64" (9,1 мм), 3/8" (9,5 мм), 25/64" (9,9 мм), 13/32" (10,3 мм), 27/64" (10,7 мм), 7/16" (11,1 мм), 29/64" (11,5 мм), 15/32" (11,9 мм), 31/64" (12,3 мм), 1/2" (12,7 мм)	29
DT7914-QZ	Набор титановых сверл (14 шт.) (Imperial Sizes)	Титан	Титановые сверла по металлу: 1/16" (1,6 мм) x2, 5/64" (2 мм), 3/32" (2,4 мм), 7/64" (2,8 мм), 1/8" (3,2 мм) x2, 9/64" (3,6 мм), 5/32" (4 мм), 3/16" (4,8 мм), 1/4" (6,4 мм), 5/16" (8 мм), 3/8" (9,5 мм), 1/2" (12,7 мм)	14

EXTREME® 2

Артикул №	Описание	Тип	Состав	Количество в упаковке
DT7926-XJ	Набор сверл EXTREME® 2 (29 шт.)	EXTREME® 2	Сверла EXTREME® 2 по металлу: 1 / 1,5 / 2 / 2,5 / 3 / 3,2 / 3,3 / 3,5 / 4 / 4,2 / 4,5 / 4,8 / 5 / 5,5 / 6 / 6,5 / 7 / 7,5 / 8 / 8,5 / 9 / 9,5 / 10 / 10,5 / 11 / 11,5 / 12 / 12,5 / 13 мм	29

HSS-G

Артикул №	Описание	Тип	Состав	Количество в упаковке
DT5920-QZ	Набор сверл HSS-G (19 шт.)	HSS-G	Сверла по металлу HSS-G: 1 (2 шт.) / 1,5 мм (3 шт.) / 2 (3 шт.) / 2,5 (2 шт.) / 3 / 3,5 / 4 / 4,5 / 5 / 5,5 / 6 / 6,5 / 8 мм	19
DT5921-QZ	Набор сверл HSS-G (10 шт.)	HSS-G	Сверла по металлу HSS-G: 1 / 2 / 3 / 4 / 5 / 6 / 7 / 8 / 9 / 10 мм	10
DT5922-QZ	Набор сверл HSS-G (13 шт.)	HSS-G	Сверла по металлу HSS-G: 1,5 / 2 / 2,5 / 3 / 3,2 / 3,5 / 4 / 4,5 / 5 (2 шт.) / 5,5 / 6 / 6,5 мм	13
DT5923-QZ	Набор сверл HSS-G (19 шт.)	HSS-G	Сверла по металлу HSS-G: 1 x 34 мм, 1,5 x 40 мм, 2 x 49 мм, 2,5 x 57 мм, 3 x 61 мм, 3,5 x 70 мм, 4 x 75 мм, 4,5 x 80 мм, 5 x 86 мм, 5,5 x 93 мм, 6 x 93 мм, 6,5 x 101 мм, 7 x 109 мм, 7,5 x 109 мм, 8 x 117 мм, 8,5 x 117 мм, 9 x 125 мм, 9,5 x 125 мм, 10 x 133 мм	19
DT5929-QZ	Набор сверл HSS-G (29 шт.)	HSS-G	Сверла по металлу HSS-G: 1 / 1,5 / 2 / 2,5 / 3 / 3,2 / 3,3 / 3,5 / 4 / 4,2 / 4,5 / 4,8 / 5 / 5,5 / 6 / 6,5 / 7 / 7,5 / 8 / 8,5 / 9 / 9,5 / 10 / 10,5 / 11 / 11,5 / 12 / 12,5 / 13 мм	29

HSS-R

Артикул №	Описание	Тип	Состав	Количество в упаковке
DT5911-QZ	Набор сверл HSS-R (10 шт.)	HSS-R	1 / 2 / 3 / 4 / 5 / 6 / 7 / 8 / 9 / 10 мм	10
DT5912-QZ	Набор сверл HSS-R (13 шт.)	HSS-R	Сверла по металлу HSS-R: 1,5 / 2 / 2,5 / 3 / 3,2 / 3,5 / 4 / 4,5 / 5 (2 шт.) / 5,5 / 6 / 6,5 мм	13
DT5913-QZ	Набор сверл HSS-R (19 шт.)	HSS-R	Сверла по металлу HSS-R: 1 / 1,5 / 2 / 2,5 / 3 / 3,5 / 4 / 4,5 / 5 / 5,5 / 6 / 6,5 / 7 / 7,5 / 8 / 8,5 / 9 / 9,5 / 10 мм	19
DT5930-QZ	Набор сверл HSS-R (29 шт.)	HSS-R	Сверла по металлу HSS-R: 1 / 1,5 / 2 / 2,5 / 3 / 3,2 / 3,3 / 3,5 / 4 / 4,2 / 4,5 / 4,8 / 5 / 5,5 / 6 / 6,5 / 7 / 7,5 / 8 / 8,5 / 9 / 9,5 / 10 / 10,5 / 11 / 11,5 / 12 / 12,5 / 13 мм	29
DT71701-QZ	Набор вороненых сверл по металлу (21 шт.)	HSS-R	Сверла по металлу HSS-R: 1 / 1,5 / 2 / 2,5 / 3 / 3,2 / 3,3 / 3,5 / 4 / 4,2 / 4,5 / 4,8 / 5 / 5,5 / 6 / 6,5 / 7 / 7,5 / 8 / 10 / 12 мм	21



НАБОРЫ СВЕРЛ

НАБОРЫ СВЕРЛ ПО ДЕРЕВУ



ПЕРЬВЫЕ СВЕРЛА EXTREME® IMPACT

Артикул №	Описание	Длина, мм	Состав	Количество в упаковке
DT7943B-QZ	Набор первых сверл по дереву (8 шт.)	152 мм	Первые сверла по дереву с шестигранным хвостовиком: 12 / 16 / 18 / 20 / 22 / 25 / 28 / 32 мм	8
DT4842-QZ	Набор первых сверл по дереву (8 шт.)	152 мм	Первые сверла по дереву с шестигранным хвостовиком: 12 / 16 / 18 / 20 / 22 / 25 / 28 / 32 мм (DT4812-QZ, DT4816-QZ, DT4818-QZ, DT4820-QZ, DT4822-QZ, DT4825-QZ, DT4828-QZ, DT4832-QZ)	8
DT4535-QZ	Набор спиральных сверл по дереву (5 шт.)		Спиральные сверла: 4 / 5 / 6 / 8 / 10 мм	5

ВЫСОКАЯ ПРОИЗВОДИТЕЛЬНОСТЬ

НАБОРЫ ПИЛЬНЫХ КОРОНОК



EXTREME® 2X LIFE

Артикул №	Описание	Состав	Количество в упаковке
DT8269L-QZ	Набор пильных коронок для трубопроводов (11 шт.)	Диаметр: 19 / 22 / 29 / 38 / 44 / 51 / 57 мм Маленький быстръемный держатель Большой быстръемный держатель Центрирующие сверла (2 шт.)	11
DT8270L-QZ	Универсальный набор (11 шт.)	Диаметр: 22 / 29 / 35 / 44 / 51 / 64 / 68 мм Маленький быстръемный держатель Большой быстръемный держатель Центрирующие сверла (2 шт.)	11
DT8273L-QZ	Набор пильных коронок для электрика (11 шт.)	Диаметр: 16 / 20 / 25 / 32 / 35 / 51 / 64 мм Маленький быстръемный держатель Большой быстръемный держатель Центрирующие сверла (2 шт.)	11

ТВЕРДОСПЛАВНЫЕ EXTREME® С КАРБИДНЫМИ ЗУБЬЯМИ

Артикул №	Описание	Состав	Количество в упаковке
DT8360-QZ	Набор коронок с карбидными зубьями (3 шт.)	Диаметр: 22 / 29 / 35 мм (сменное центрирующее сверло DT8362-QZ в комплекте)	3

ВЫСОКАЯ ПРОИЗВОДИТЕЛЬНОСТЬ

Артикул №	Описание	Состав	Количество в упаковке
DT83001-QZ	Универсальный набор (13 шт.)	Диаметр: 16 / 19 / 25 / 32 / 38 / 44 / 48 / 51 / 64 мм Маленький быстръемный держатель Большой быстръемный держатель Центрирующие сверла (2 шт.)	13
DT83002-QZ	Набор пильных коронок для электрика (11 шт.)	Диаметр: 22 / 29 / 35 / 38 / 44 / 51 / 64 мм Маленький быстръемный держатель Большой быстръемный держатель Центрирующие сверла (2 шт.)	11
DT83003-QZ	Набор пильных коронок для электрика (11 шт.)	Диаметр: 16 / 20 / 25 / 32 / 40 / 51 / 64 мм Маленький быстръемный держатель Большой быстръемный держатель Центрирующие сверла (2 шт.)	11
DT83004-QZ	Набор пильных коронок для электрика (11 шт.)	Диаметр: 20 / 25 / 32 / 35 / 44 / 51 / 64 мм Маленький быстръемный держатель Большой быстръемный держатель Центрирующие сверла (2 шт.)	11





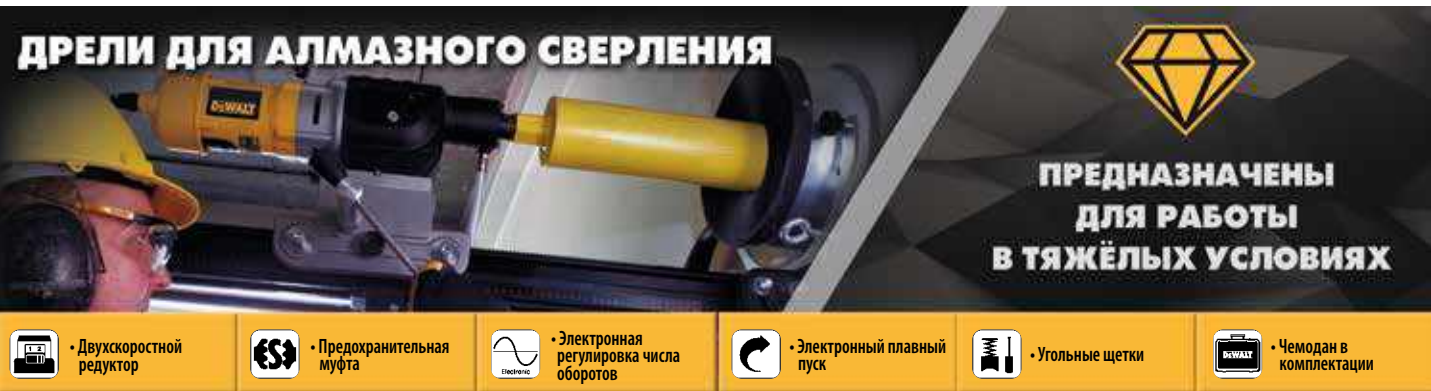

**D21580K**

**ДРЕЛЬ ДЛЯ СУХОГО СВЕРЛЕНИЯ**

Потребляемая мощность	1705 Вт
Частота вращения	0 - 1100 / 2350 мин <sup>-1</sup>
Резьба шпинделя	1/2" наружная
Диаметр втулки	53 мм
Макс. диаметр сверления:	
кирпичная кладка	152 мм
Вес	5,4 кг

- Предназначена для сухого сверления алмазными коронками в тяжёлых условиях работы
- Мощный износостойкий двигатель обеспечивает быстрое и точное сверление
- Защита от перегрузки и перегрева, двухскоростной редуктор
- Кнопка фиксации включенного положения
- Механическая предохранительная муфта
- Большая боковая и увеличенная задняя рукоятка позволяют удобно работать в перчатках



**КОМПЛЕКТАЦИЯ:** многопозиционная боковая рукоятка, чемодан.



**D21583K**

**ДРЕЛЬ ДЛЯ МОКРОГО И СУХОГО СВЕРЛЕНИЯ**

Потребляемая мощность	1910 Вт
Частота вращения	0 - 1100 / 2400 / 4600 мин <sup>-1</sup>
Резьба шпинделя	внутр. 1/2" / наруж. 1 1/4"
Диаметр втулки	60 мм
Макс. диаметр сверления:	
кирпичная кладка / бетон	202 / 152 мм
Вес	6,4 кг

- Предназначена для сухого и мокрого сверления алмазными коронками в тяжёлых условиях работы
- Мощный износостойкий двигатель обеспечивает быстрое и точное сверление в каменной или кирпичной кладке, бетоне и железобетоне
- Интегрированный штуцер подачи воды и подключения устройства пылеудаления
- Защита от перегрузки и перегрева, трехскоростной редуктор
- Кнопка фиксации включенного положения
- Механическая предохранительная муфта
- Большая боковая и увеличенная задняя рукоятка позволяют удобно работать в перчатках



**КОМПЛЕКТАЦИЯ:** многопозиционная боковая рукоятка, устройство защиты от замыкания на землю (встроенный прерыватель цепи), соединитель для подачи воды, соединитель для устройства пылеудаления, прочный чемодан.



**D21585**

**ДРЕЛЬ ДЛЯ МОКРОГО СВЕРЛЕНИЯ**

Потребляемая мощность	2500 Вт
Частота вращения	500 / 1200 / 2000 мин <sup>-1</sup>
Резьба шпинделя	1 1/4" наружная
Макс. диаметр сверления:	
кирпичная кладка / бетон	300 / 250 мм
Вес	11,2 кг

- Предназначена для мокрого сверления алмазными коронками в тяжёлых условиях работы
- Мощный износостойкий двигатель обеспечивает быстрое и точное сверление в бетоне и железобетоне
- Интегрированный штуцер подачи воды
- Защита от перегрузки и перегрева, трехскоростной редуктор
- Клавишный выключатель вкл/выкл
- Механическая предохранительная муфта
- Для использования со сверильной стойкой D215851



**КОМПЛЕКТАЦИЯ:** шланг для подачи воды с краном.



Фото модели: D21585



Фото модели: D21580K

**ПРИНАДЛЕЖНОСТИ ДЛЯ АЛМАЗНОГО СВЕРЛЕНИЯ**

**D215821**

**СТОЙКА ДЛЯ ДРЕЛИ С ВТУЛКОЙ 53 ММ**

Длина стойки	680 мм
Диаметр втулки	53 мм
Макс. диаметр сверления:	
с водосборником	102 мм
без водосборника	152 мм
Наклон	до 45°
Вес	7,0 кг

- Идеальна для сверления отверстий большого диаметра в каменной кладке или бетоне
- Легкость и компактность для облегчения транспортировки и доступности даже в труднодоступных местах
- Плавно перемещающаяся рама для точной фиксации глубины сверления
- Простое крепление инструмента на подставке без ключа
- Подходит для дрелей D21580K

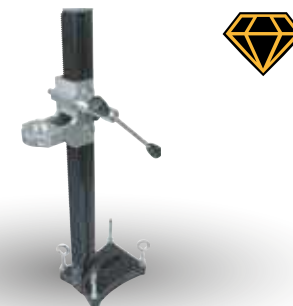

**D215831**

**СТОЙКА ДЛЯ ДРЕЛИ С ВТУЛКОЙ 60 ММ**

Длина стойки	995 мм
Диаметр втулки	60 мм
Макс. диаметр сверления:	
с водосборником	152 мм
без водосборника	172 мм
Наклон	45°
Вес	16,0 кг

- Простое крепление инструмента на подставке без ключа
- Опорные кронштейны повышают жёсткость стойки
- Встроенное вакуумное основание для более быстрой установки (требуется вакуумный насос)
- Транспортировочные колеса и транспортировочная ручка для удобной транспортировки
- Подходит для дрели D21583K



**D215851**

**СТОЙКА ДЛЯ ДРЕЛИ D21585**

Длина стойки	995 мм
Крепление дрели	Фланцевый держатель
Макс. диаметр сверления:	
с водосборником	250 мм
без водосборника	300 мм
Наклон	45°
Вес	22 кг

- Встроенное вакуумное основание для более быстрой установки (требуется вакуумный насос)
- Для тяжёлых работ по сверлению в каменной кладке и бетоне
- Большое основание обеспечивает устойчивость и повышенную точность сверления
- Опорные кронштейны повышают жёсткость стойки
- Плавно перемещающаяся рама обеспечивает наивысшую в своем классе точность сверления
- Транспортные колеса и ручка для легкой транспортировки на рабочую площадку



**D215824**

**ВОДЯНОЙ НАГНЕТАТЕЛЬНЫЙ НАСОС, 10Л**  
Применяется в случае отсутствия водопровода  
Бак 10 л для продолжительной работы  
Манометр для контроля давления в баке



**АЛМАЗНЫЕ КОРОНКИ ДЛЯ МОКРОГО СВЕРЛЕНИЯ 1 1/4" UNC**

Артикул	Ø, мм	Длина, мм	Артикул	Ø, мм	Длина, мм
DT9760-QZ	52	400	DT9769-QZ	112	400
DT9761-QZ	60	400	DT9770-QZ	122	400
DT9762-QZ	65	400	DT9771-QZ	127	400
DT9763-QZ	72	400	DT9772-QZ	132	400
DT9764-QZ	78	400	DT9773-QZ	152	400
DT9765-QZ	82	400	DT9774-QZ	162	400
DT9766-QZ	91	400	DT9775-QZ	178	400
DT9767-QZ	102	400	DT9777-QZ	200	400
DT9768-QZ	107	400			



**АКСЕССУАРЫ ДЛЯ АЛМАЗНОГО СВЕРЛЕНИЯ**

Артикул	Описание	Совместим
D215804	Устройство пылеудаления	D21580K
D215852	Водосборное кольцо	D215851
D215854	Комплект из 5 медных колец	D21583K / D21585



**КРЕПЕЖНЫЙ КОМПЛЕКТ ДЛЯ ФИКСАЦИИ СТОЕК**

Артикул	Описание	Совместим
D215825	Крепежный комплект для бетона	D215821 / D215831 / D215851
D215826	Крепежный комплект для каменной кладки	D215821 / D215831 / D215851
D215827	10 дюбелей для бетона	D215825



D215826  
D215825





<b>SDS max</b> • Патрон SDS-max	• Быстросъемный патрон SDS-plus	• Электронная регулировка скорости	• Электронный плавный пуск	• Простая замена угловых щёток
<b>SDS plus</b> • Патрон SDS-plus	• Предохранительная муфта	• Реверс	• Электронный индикатор замены угловых щёток	• Чемодан в комплектации

**D25033K 22MM**

Трёхрежимный перфоратор	SDS-PLUS
Потребляемая мощность	710 Вт
Энергия удара	2,1 Дж
Частота вращения	0 - 1550 мин <sup>-1</sup>
Частота ударов	0 - 5680 мин <sup>-1</sup>
Макс. диаметр сверления:	
дерево / металл / бетон	30 / 13 / 22 мм
полая коронка	50 мм
Вес	2,5 кг

**КОМПЛЕКТАЦИЯ:** многопозиционная боковая рукоятка, ограничитель глубины сверления, чемодан системы TSTAK, в модели D25134K - быстросъемный БЗП патрон 13 мм.

- Блокировка вращения для лёгких долбежных работ
- Три режима работы: сверление, сверление с ударом и долбление
- Возможность установки долота в 40 положениях без дополнительных принадлежностей
- Механическая предохранительная муфта
- Электронная регулировка скорости
- Долгий срок службы благодаря усовершенствованной системе уплотнений защиты двигателя от пыли
- Специальная конструкция воздухопроводов для отвода исходящего потока охлаждающего воздуха от глаз пользователя



**D25133K 26MM**

Трёхрежимный перфоратор	SDS-PLUS
Потребляемая мощность	800 Вт
Энергия удара (максимальная)	2,8 Дж
Энергия удара (ЕРТА)	2,6 Дж
Частота вращения	0 - 1500 мин <sup>-1</sup>
Частота ударов	0 - 5500 мин <sup>-1</sup>
Макс. диаметр сверления:	
дерево / металл / бетон	30 / 13 / 26 мм
полая коронка	50 мм
Вес	2,6 кг

**КОМПЛЕКТАЦИЯ:** многопозиционная боковая рукоятка, ограничитель глубины сверления, чемодан системы TSTAK

- Механическая предохранительная муфта
- Блокировка вращения для лёгких долбежных работ
- Долгий срок службы благодаря усовершенствованной системе уплотнений защиты двигателя от пыли
- Специальная конструкция воздухопроводов для отвода исходящего потока охлаждающего воздуха от глаз пользователя



**D25134K 26MM**

Трёхрежимный перфоратор	SDS-PLUS
Потребляемая мощность	800 Вт
Энергия удара (максимальная)	3,0 Дж
Энергия удара (ЕРТА)	2,8 Дж
Частота вращения	0 - 1500 мин <sup>-1</sup>
Частота ударов	0 - 5540 мин <sup>-1</sup>
Макс. диаметр сверления:	
дерево / металл / бетон	30 / 13 / 26 мм
полая коронка	65 мм
Вес	3,0 кг

**КОМПЛЕКТАЦИЯ:** многопозиционная боковая рукоятка, ограничитель глубины сверления, чемодан системы TSTAK, быстросъемный БЗП патрон 13 мм.

- Механическая предохранительная муфта
- Блокировка вращения для лёгких долбежных работ
- Долгий срок службы благодаря усовершенствованной системе уплотнений защиты двигателя от пыли
- Специальная конструкция воздухопроводов для отвода исходящего потока охлаждающего воздуха от глаз пользователя



**D25143K 28MM**

Трёхрежимный перфоратор	SDS-PLUS
Потребляемая мощность	900 Вт
Энергия удара (максимальная)	3,2 Дж
Энергия удара (ЕРТА)	3,0 Дж
Частота вращения	0 - 1450 мин <sup>-1</sup>
Частота ударов	0 - 5350 мин <sup>-1</sup>
Макс. диаметр сверления:	
дерево / металл / бетон	30 / 13 / 28 мм
полая коронка	65 мм
Вес	3,1 кг

**КОМПЛЕКТАЦИЯ:** антивибрационная боковая рукоятка, ограничитель глубины сверления, чемодан системы TSTAK.

- Блокировка вращения для лёгких долбежных работ
- Три режима работы: сверление, сверление с ударом и долбление
- Возможность установки долота в 40 положениях без дополнительных принадлежностей
- Механическая предохранительная муфта
- Долгий срок службы благодаря усовершенствованной системе уплотнений защиты двигателя от пыли
- Специальная конструкция воздухопроводов для отвода исходящего потока охлаждающего воздуха от глаз пользователя
- Высокая износостойкость инструмента

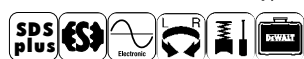

**D25144K 28MM**

Трёхрежимный перфоратор	SDS-PLUS
Потребляемая мощность	900 Вт
Энергия удара (максимальная)	3,2 Дж
Энергия удара (ЕРТА)	3,0 Дж
Частота вращения	0 - 1450 мин <sup>-1</sup>
Частота ударов	0 - 5350 мин <sup>-1</sup>
Макс. диаметр сверления:	
дерево / металл / бетон	30 / 13 / 28 мм
полая коронка	65 мм
Вес	3,1 кг

**КОМПЛЕКТАЦИЯ:** антивибрационная боковая рукоятка, ограничитель глубины сверления, быстросъемный БЗП патрон 13 мм, чемодан системы TSTAK.

- Блокировка вращения для лёгких долбежных работ
- Три режима работы: сверление, сверление с ударом и долбление
- Возможность установки долота в 40 положениях без дополнительных принадлежностей
- Механическая предохранительная муфта
- Долгий срок службы благодаря усовершенствованной системе уплотнений защиты двигателя от пыли
- Специальная конструкция воздухопроводов для отвода исходящего потока охлаждающего воздуха от глаз пользователя
- Высокая износостойкость инструмента



**D25333K 30MM**

Трёхрежимный перфоратор	SDS-PLUS
Потребляемая мощность	950 Вт
Энергия удара (ЕРТА)	3,5 Дж
Частота вращения	0 - 1150 мин <sup>-1</sup>
Частота ударов	0 - 5200 мин <sup>-1</sup>
Макс. диаметр сверления:	
дерево / металл / бетон	30 / 13 / 30 мм
полая коронка	65 мм
Вес	3,7 кг

**КОМПЛЕКТАЦИЯ:** многопозиционная боковая рукоятка, ограничитель глубины, чемодан TSTAK.

- Три режима работы: сверление, сверление с ударом и долбление
- Механическая предохранительная муфта
- Долгий срок службы благодаря усовершенствованной системе уплотнений защиты двигателя от пыли
- Perform & Protect: специальная конструкция воздухопроводов для отвода исходящего потока охлаждающего воздуха от глаз пользователя
- Perform & Protect: самая низкая вибрация в своем классе с вибрацией со скоростью 10,0 м / с<sup>2</sup>



**D25334K 30MM**

Трёхрежимный перфоратор	SDS-PLUS
Потребляемая мощность	950 Вт
Энергия удара (ЕРТА)	3,5 Дж
Частота вращения	0 - 1150 мин <sup>-1</sup>
Частота ударов	0 - 5200 мин <sup>-1</sup>
Макс. диаметр сверления:	
дерево / металл / бетон	30 / 13 / 30 мм
полая коронка	66 мм
Вес	3,9 кг

**КОМПЛЕКТАЦИЯ:** многопозиционная боковая рукоятка, ограничитель глубины, чемодан TSTAK, быстросъемный БЗП патрон 13 мм.

- Три режима работы: сверление, сверление с ударом и долбление
- Механическая предохранительная муфта
- Долгий срок службы благодаря усовершенствованной системе уплотнений защиты двигателя от пыли
- Perform & Protect: специальная конструкция воздухопроводов для отвода исходящего потока охлаждающего воздуха от глаз пользователя
- Perform & Protect: самая низкая вибрация в своем классе с вибрацией со скоростью 10,0 м / с<sup>2</sup>

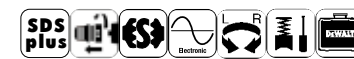

**D25335K 30MM**

Трёхрежимный перфоратор	SDS-PLUS
Потребляемая мощность	950 Вт
Энергия удара (ЕРТА)	3,5 Дж
Частота вращения	0 - 1150 мин <sup>-1</sup>
Частота ударов	0 - 5200 мин <sup>-1</sup>
Макс. диаметр сверления:	
дерево / металл / бетон	30 / 13 / 30 мм
полая коронка	67 мм
Вес	3,7 кг

**КОМПЛЕКТАЦИЯ:** многопозиционная боковая рукоятка, ограничитель глубины, чемодан TSTAK, быстросъемный БЗП патрон 13 мм, встроенная система пылеудаления с фильтром Нера.

- Три режима работы: сверление, сверление с ударом и долбление
- Механическая предохранительная муфта
- Долгий срок службы благодаря усовершенствованной системе уплотнений защиты двигателя от пыли
- Perform & Protect: специальная конструкция воздухопроводов для отвода исходящего потока охлаждающего воздуха от глаз пользователя
- Perform & Protect: самая низкая вибрация в своем классе с вибрацией со скоростью 10,0 м / с<sup>2</sup>



**D25413K 32MM**

Трёхрежимный перфоратор	SDS-PLUS
Потребляемая мощность	1000 Вт
Энергия удара (ЕРТА)	4,2 Дж
Частота вращения	0 - 820 мин <sup>-1</sup>
Частота ударов	0 - 4700 мин <sup>-1</sup>
Макс. диаметр сверления:	
дерево / металл / бетон	32 / 13 / 32 мм
полая коронка	100 мм
Вес	4,2 кг

**КОМПЛЕКТАЦИЯ:** многопозиционная боковая рукоятка, ограничитель глубины сверления, чемодан.

- Система Активного контроля вибрации (AVC) и подпружиненная задняя рукоятка
- Блокировка вращения для лёгких долбежных работ
- Долгий срок службы благодаря усовершенствованной системе уплотнений защиты двигателя от пыли
- Электронная регулировка скорости
- Механическая предохранительная муфта
- Большой ударный механизм

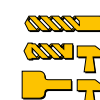
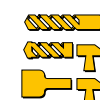
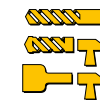



**D25417KT 32MM**

Трёхрежимный перфоратор	SDS-PLUS
Мощность	1000 Вт
Энергия удара (максимальная)	4,9 Дж
Энергия удара (ЕРТА)	4,2 Дж
Частота вращения	0 - 820 мин <sup>-1</sup>
Частота ударов	0 - 4700 мин <sup>-1</sup>
Макс. диаметр сверления:	
дерево / металл / бетон	32 / 13 / 32 мм
полая коронка	100 мм
Вес	4,3 кг

КОМПЛЕКТАЦИЯ: многопозиционная боковая рукоятка, быстрозажимной патрон, ограничитель глубины сверления, чемодан.

- Система Активного контроля вибрации (AVC), подпружиненная задняя рукоятка, демпферная боковая рукоятка снижают наступление усталости оператора
- Долгий срок службы благодаря усовершенствованной системе уплотнений защиты двигателя от пыли
- Поддержание постоянного числа оборотов при увеличении нагрузки
- Механическая предохранительная муфта
- Оптимальный диаметр сверления отверстий в бетоне от 6 до 22 мм
- Сменный БЗП патрон для сверления металла / дерева

**D25481K 40MM**

Трёхрежимный перфоратор	SDS-MAX
Потребляемая мощность	1050 Вт
Энергия удара (ЕРТА)	6,1 Дж
Частота вращения	0 - 540 мин <sup>-1</sup>
Частота ударов	0 - 3150 мин <sup>-1</sup>
Макс. диаметр сверления:	
Бетон	40 мм
Проходной бур / Полая коронка	65 мм / 100 мм
Вес	5,9 кг

КОМПЛЕКТАЦИЯ: многопозиционная боковая рукоятка, чемодан.

- Идеально подходит для долбежных работ в кирпиче, бетоне и каменной кладке
- Отличное соотношение мощности и веса, прекрасная балансировка инструмента
- Большой ударный механизм обеспечивает высокую производительность
- Электронная регулировка скорости для полного контроля над выполняемой операцией
- Долгий срок службы благодаря усовершенствованной системе уплотнений защиты двигателя от пыли

**D25614K 45MM**

Трёхрежимный перфоратор	SDS-MAX
Потребляемая мощность	1350 Вт
Энергия удара	10,5 Дж
Частота вращения	190 - 380 об/мин
Частота ударов	1450 - 2900 уд/мин
Макс. диаметр сверления:	
Бетон	45 мм
Полая коронка	125 мм
Вес	7,8 кг

КОМПЛЕКТАЦИЯ: боковая рукоятка, кейс.

- Система Активного контроля вибрации (AVC) и подпружиненная задняя рукоятка обеспечивают самый низкий уровень вибрации
- Электронный регулятор скорости и силы удара для полного контроля над выполняемой операцией
- Антиротационная электронная система (ADS), отключающая электропитание за доли секунды в случае заклинивания оснастки и поворота инструмента на определенный угол
- Кнопка блокировки пускового выключателя обеспечивает дополнительный комфорт при выполнении длительных операций

**D25733K 48MM**

Двухрежимный перфоратор	SDS-MAX
Потребляемая мощность	1600 Вт
Энергия удара (максимальная)	15,7 Дж
Энергия удара (ЕРТА)	13,3 Дж
Частота вращения под нагрузкой	177 - 355 мин <sup>-1</sup>
Частота ударов	1350 - 2705 мин <sup>-1</sup>
Макс. диаметр сверления:	
Бетон	48 мм
Проходной бур / Полая коронка	80 мм / 125 мм
Вес	9,3 кг

КОМПЛЕКТАЦИЯ: многопозиционная боковая рукоятка, чемодан.

- Система Активного контроля вибрации (AVC), «плавающая» задняя рукоятка и амортизированная боковая рукоятка
- Электронный индикатор износа щёток
- Антиротационная электронная система (ADS), отключающая электропитание за доли секунды в случае заклинивания оснастки и поворота инструмента на определенный угол

**D25773K 52MM**

Двухрежимный перфоратор	SDS-MAX
Потребляемая мощность	1700 Вт
Энергия удара (максимальная)	22,7 Дж
Энергия удара (ЕРТА)	19,4 Дж
Частота вращения	145 - 290 мин <sup>-1</sup>
Частота ударов	1105 - 2210 мин <sup>-1</sup>
Макс. диаметр сверления:	
Бетон	52 мм
Проходной бур / Полая коронка	80 мм / 150 мм
Вес	9,9 кг

КОМПЛЕКТАЦИЯ: многопозиционная боковая рукоятка, чемодан.

- Система Активного контроля вибрации (AVC), «плавающая» задняя рукоятка и амортизированная боковая рукоятка
- Электронная регулировка скорости вращения и энергии удара
- Кнопка блокировки выключателя
- Блокировка вращения для долбежных работ
- Электронный индикатор износа щёток

**СИСТЕМЫ ПЫЛЕУДАЛЕНИЯ ДЛЯ ПЕРФОРАТОРОВ SDS-PLUS****С ИНТЕГРИРОВАННЫМ ПЫЛЕСБОРНИКОМ**

ПЕРФОРАТОР SDS-PLUS	ПЫЛЕСБОРНИК	ПЫЛЕСОС
DCH263	DWH205DH	НЕ ТРЕБУЕТСЯ
DCH273 DCH274	D25303DH	
D25333/334 DCH283/333/334	D25304DH	

**С ПОДКЛЮЧЕНИЕМ К ПЫЛЕСОСУ**

ПЕРФОРАТОР SDS-PLUS	ПЫЛЕСОС
ЛЮБОЙ ПЕРФОРАТОР SDS-PLUS	DWH161N DCV584L DCV586M DWH901L

**DWH205DH**

- Система идеально подходит для беспыльного сверления диаметром до 38 мм с отличным всасыванием и максимальной глубиной сверления 180 мм.
- Система пылеудаления выключается автоматически через 2 секунды после остановки перфоратора.
- Питание системы пылеудаления производится от самого перфоратора и оснащена встроенным двигателем, обеспечивающим максимальную производительность инструмента.
- Встроенный светодиод для подсветки рабочей зоны.

**D25304DH**

- Пылеудаление при бурении диаметром до 26 мм
- Высококачественный моющийся фильтр HEPA, способный достигать 99,5% эффективности улавливания частиц пыли размером до 0,3 мкм
- Глубина бурения до 180 мм (макс. длина бура 250 мм)
- Легкая установка (снятие) на перфоратор одной рукой

**D25303DH**

- Пылеудаление при бурении диаметром до 16 мм
- Высококачественный моющийся фильтр HEPA, способный достигать 99,5% эффективности улавливания частиц пыли размером даже 0,3 мкм
- Легкая установка (снятие) на перфоратор одной рукой
- Чрезвычайно прочная и универсальная конструкция, для работы в самых тяжелых условиях
- Компактный дизайн и низкий вес обеспечивают отличный комфорт и баланс
- Система пылеудаления продолжает работать в течение двух секунд после выключения инструмента, гарантируя, что любой мусор в трубке или шланге полностью удален

**DWH201D**

- Для использования с сетевыми и аккумуляторными перфораторами SDS-Plus
- Идеально подходит для сверления отверстий до 30 мм и эффективного пылеотсоса
- Система быстрой установки и настройки
- Прочная конструкция и компактный дизайн
- 150 см прочный шланг и адаптер боковой рукоятки

**D25301DH**

- Для использования с сетевыми и аккумуляторными перфораторами SDS-Plus
- Система быстрой установки и настройки
- Для сверления отверстий до 16 мм
- Макс. глубина сверления 150 мм
- Длина шланга 150 см. Диаметр шланга 35 мм.
- Вес 1,2 кг.





ПОДБОР ПЕРФОРАТОРА ПО ДИАМЕТРУ ОТВЕРСТИЯ

ДИАМЕТР ОТВЕРСТИЯ

	ПЕРФОРАТОР												
	D25033K	DCH253	DCH273 DCH274	D25133K	DCH133	D25143 D25144	D25263K DCH263	D25333K DCH333/334	D25413 D25417 DCH417	D25481K DCH481	DC25614K DCH614	D25733K DCH733	D25773K DCH773
6 мм	✓	✓	✓	✓	✓	✓	✓	✗	✗	✗	✗	✗	✗
12 мм	✓	✓	✓	✓	✓	✓	✓	✗	✗	✗	✗	✗	✗
16 мм	✓	✓	✓	✓	✓	✓	✓	✗	✗	✗	✗	✗	✗
20 мм	✓	✓	✓	✓	✓	✓	✓	✓	✗	✗	✗	✗	✗
22 мм	✓	✓	✓	✓	✓	✓	✓	✓	✗	✗	✗	✗	✗
24 мм	✗	✓	✓	✓	✓	✓	✓	✓	✓	✗	✗	✗	✗
26 мм	✗	✗	✗	✓	✓	✓	✓	✓	✓	✓	✗	✗	✗
28 мм	✗	✗	✗	✗	✗	✓	✓	✓	✓	✓	✓	✓	✗
30 мм	✗	✗	✗	✗	✗	✗	✓	✓	✓	✓	✓	✓	✓
32 мм	✗	✗	✗	✗	✗	✗	✗	✓	✓	✓	✓	✓	✓
40 мм	✗	✗	✗	✗	✗	✗	✗	✗	✓	✓	✓	✓	✓
45 мм	✗	✗	✗	✗	✗	✗	✗	✗	✗	✓	✓	✓	✓
48 мм	✗	✗	✗	✗	✗	✗	✗	✗	✗	✗	✓	✓	✓
52 мм	✗	✗	✗	✗	✗	✗	✗	✗	✗	✗	✗	✓	✓
СВЕРЛЕНИЕ ПОЛОЙ КОРОНКОЙ													
до 65 мм	✗	✗	✗	✓	✓	✓	✓	✓	✓	✓	✓	✓	✓
до 80 мм	✗	✗	✗	✗	✗	✗	✓	✓	✓	✓	✓	✓	✓
до 100 мм	✗	✗	✗	✗	✗	✗	✗	✗	✗	✓	✓	✓	✓
до 125 мм	✗	✗	✗	✗	✗	✗	✗	✗	✗	✗	✓	✓	✓
до 150 мм	✗	✗	✗	✗	✗	✗	✗	✗	✗	✗	✗	✓	✓

✓ ОПТИМАЛЬНЫЙ   
 ✓ МАКСИМАЛЬНЫЙ   
 ✗ НЕ РЕКОМЕНДОВАН

**ОТБОЙНЫЕ МОЛОТКИ**

**SDS-MAX HEX**

Патрон SDS-max	Быстросъемный патрон SDS-plus	Электронная регулировка скорости	Электронный плавный пуск	Простая замена угловых щеток
Патрон SDS-plus	Предохранительная муфта	Ревёрс	Электронный индикатор замены угловых щеток	Чемодан в комплектации

**D25810K**

**ОТБОЙНЫЙ МОЛОТОК SDS-MAX**

Потребляемая мощность	1050 Вт
Энергия удара (максимальная)	8,5 Дж
Энергия удара (ЕРТА)	7,1 Дж
Частота ударов	3150 мин <sup>-1</sup>
Уровень вибраций	13,2 м/с <sup>2</sup>
Вес	5,6 кг

- Система быстрой смены принадлежностей и 12 фиксированных положений долот
- Идеально подходит для долбежных работ в кирпиче, бетоне и каменной кладке
- Отличное соотношение мощности и веса, прекрасная балансировка инструмента
- Большой ударный механизм обеспечивает высокую производительность
- Электронная регулировка скорости для полного контроля над выполняемой операцией
- Долгий срок службы благодаря усовершенствованной системе уплотнений защиты двигателя от пыли



КОМПЛЕКТАЦИЯ: многопозиционная боковая рукоятка, чемодан.

**D25832K**

**ОТБОЙНЫЙ МОЛОТОК SDS-MAX**

Мощность	1350 Вт
Энергия удара (ЕРТА 05/2009)	10,5 Дж
Частота ударов	1450–2900 мин <sup>-1</sup>
Вибрация	8,7 м/с <sup>2</sup>
Вес	7,4 кг

- Эргономичная, компактная конструкция обеспечивает удобство работы в труднодоступных местах
- Система активного контроля вибрации (AVC)
- Электронная регулировка частоты и энергии удара для работы по различным материалам
- Электронный индикатор необходимости обслуживания
- Фиксация долот в 18-ти различных положениях обеспечивает работу под любым углом в ограниченном пространстве
- Уникальная система уплотнений защищает ударный механизм от попадания пыли продлевая срок службы инструмента



КОМПЛЕКТАЦИЯ: многопозиционная боковая рукоятка, чемодан

**D25872K**

**ОТБОЙНЫЙ МОЛОТОК SDS-MAX**

Мощность	1600 Вт
Энергия удара (максимальная)	17,7 Дж
Энергия удара (ЕРТА)	13,3 Дж
Частота ударов	1350 - 2705 уд/мин
Уровень вибраций	10,9 м/с <sup>2</sup>
Вес	8,6 кг

- Отбойный молоток специально разработанный для использования в тяжелых условиях
- Активная антивибрационная система и подпружиненная виброгасящая задняя рукоятка обеспечивают непревзойденный низкий уровень вибраций
- Фиксация долот в 24 различных позициях для обеспечения наибольшего удобства при любом применении
- Электронная регулировка частоты и энергии удара
- Рокерный переключатель с фиксатором
- Боковая D-образная рукоятка для максимального удобства при работе в горизонтальном положении



КОМПЛЕКТАЦИЯ: многопозиционная боковая рукоятка, пикообразное долото, чемодан.

**D25892K**

**ОТБОЙНЫЙ МОЛОТОК SDS-MAX**

Потребляемая мощность	1700 Вт
Энергия удара (максимальная)	22,7 Дж
Энергия удара (ЕРТА)	19,4 Дж
Частота ударов	1105 - 2210 уд/мин
Уровень вибраций	11,5 м/с <sup>2</sup>
Вес	10,2 кг

- Активная антивибрационная система AVC обеспечивает минимальный уровень вибрации инструмента и максимальный комфорт пользователя
- Электронная регулировка частоты и энергии удара обеспечивает оптимальное управление точным долблением
- Фиксация долот в 12 различных позициях для обеспечения наибольшего удобства при любом применении
- Многопозиционная боковая рукоятка обеспечивает удобное использование инструмента



КОМПЛЕКТАЦИЯ: многопозиционная боковая рукоятка, пикообразное долото, чемодан.





**D25899K**

ОТБОЙНЫЙ МОЛОТОК	SDS-MAX
Потребляемая мощность	1500 Вт
Энергия удара (максимальная)	25,0 Дж
Энергия удара (ЕРТА)	17,9 Дж
Частота ударов	2040 мин <sup>-1</sup>
Уровень вибраций	12,0 м/с <sup>2</sup>
Вес	9,9 кг

- Мощный и надежный электродвигатель 1500 Вт обеспечивает высокую производительность
- Простое управление скользящим кольцом патрона позволяет быстро и легко устанавливать долото в 12 различных позициях
- Корпус из литого магниевого сплава для снижения веса и увеличения надежности
- Компактный и эргономичный корпус линейной конструкции позволяет работать в труднодоступных местах
- Мощный ударный механизм обеспечивает высокую производительность работы



КОМПЛЕКТАЦИЯ: многопозиционная боковая рукоятка, чемодан.



**D25902K**

ОТБОЙНЫЙ МОЛОТОК	SDS-MAX
Потребляемая мощность	1550 Вт
Энергия удара (максимальная)	5-25 Дж
Энергия удара (ЕРТА)	5-19 Дж
Частота ударов	1050 - 2100 мин <sup>-1</sup>
Уровень вибраций	7,5 м/с <sup>2</sup>
Вес	10,5 кг

- Мощный и надежный электродвигатель 1550 Вт обеспечивает высокую производительность
- Система Активного контроля вибрации со встроенным противовесом и плавающая рукоятка обеспечивают чрезвычайно низкий уровень вибраций
- Превосходно сбалансированная линейная конструкция отбойного молотка
- Простое управление скользящим кольцом патрона позволяет быстро и легко закреплять долото в 12 положениях
- Большой и мощный ударный механизм имеет высокий ресурс износостойкости для сверхтяжелых работ



КОМПЛЕКТАЦИЯ: многопозиционная боковая рукоятка, долото, чемодан.

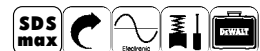

**D25951K**

ОТБОЙНЫЙ МОЛОТОК	SDS-MAX
Мощность	1600 Вт
Энергия удара (максимальная)	30,1 Дж
Энергия удара (ЕРТА)	24 Дж
Частота ударов	1620 уд/мин
Уровень вибрации	8,8 м/с <sup>2</sup>
Вес	13,3 кг

- Большой и мощный ударный механизм обеспечивает высокую производительность работы
- Плавный пуск обеспечивает точность и удобство работы (оснастка не "прыгает" по поверхности при старте)
- Корпус редуктора из магниевого сплава уменьшает вес и увеличивает долговечность инструмента
- Система Активного Контроля Вибрации (AVC) в сочетании с "плавающей" задней рукояткой и амортизированной боковой рукояткой обеспечивают самый низкий уровень вибрации
- Компактный линейный дизайн позволяет работать в ограниченном пространстве



КОМПЛЕКТАЦИЯ: пикообразное долото, многопозиционная боковая рукоятка, кейс.



**D25960K**

ОТБОЙНЫЙ МОЛОТОК	28ММ
Потребляемая мощность	1600 Вт
Энергия удара (максимальная)	38 Дж
Энергия удара (ЕРТА)	35 Дж
Частота ударов	1450 мин <sup>-1</sup>
Уровень вибраций	6,8 м/с <sup>2</sup>
Вес	18,4 кг

- Самая высокая производительность благодаря оптимальному балансу мощности, энергии удара и вибрации
- Самая низкая вибрация в своем классе обеспечивает самое длительное время непрерывной работы
- На 50 % более длинные сервисные интервалы, чем у ближайшего конкурента, что позволяет снизить эксплуатационные расходы и экономит время
- Прочная и надежная конструкция обеспечивает долгий срок службы инструмента



КОМПЛЕКТАЦИЯ: многопозиционная боковая рукоятка, пикообразное долото, чемодан.



**D25961K**

ОТБОЙНЫЙ МОЛОТОК	30ММ
Потребляемая мощность	1600 Вт
Энергия удара (максимальная)	38 Дж
Энергия удара (ЕРТА)	35 Дж
Частота ударов	1450 мин <sup>-1</sup>
Уровень вибраций	6,8 м/с <sup>2</sup>
Вес	16,9 кг

- Самая высокая производительность благодаря оптимальному балансу мощности, энергии удара и вибрации
- Самая низкая вибрация в своем классе обеспечивает самое длительное время непрерывной работы
- На 50 % более длинные сервисные интервалы, чем у ближайшего конкурента, что позволяет снизить эксплуатационные расходы и экономит время
- Прочная и надежная конструкция обеспечивает долгий срок службы инструмента



КОМПЛЕКТАЦИЯ: многопозиционная боковая рукоятка, пикообразное долото, чемодан.



**D25981**

ОТБОЙНЫЙ МОЛОТОК	28ММ
Потребляемая мощность	2100 Вт
Энергия удара (максимальная)	79 Дж
Энергия удара (ЕРТА)	62 Дж
Частота ударов	960 мин <sup>-1</sup>
Уровень вибраций	4,8 м/с <sup>2</sup>
Вес	30 кг

- Самая высокая производительность благодаря оптимальному балансу мощности, энергии удара и вибрации
- Самая низкая вибрация в своем классе обеспечивает самое длительное время непрерывной работы
- На 50 % более длинные сервисные интервалы, чем у ближайшего конкурента, что позволяет снизить эксплуатационные расходы и экономит время
- Прочная и надежная конструкция обеспечивает долгий срок службы инструмента



**D25981**  
Транспортировочная тележка для D25981  
Приобретается дополнительно



**БУРЫ НАДЕЖНОСТЬ И ДОЛГОВЕЧНОСТЬ**

MADE IN GERMANY

LONG LIFE

**ВВЕДЕНИЕ**

Среди профессиональных принадлежностей DeWALT® найдутся сверла и буры по бетону и кирпичной кладке для решения задач любой сложности. Ассортимент продукции DeWALT® включает в себя принадлежности для работы с малой, средней или высокой нагрузкой, вплоть до постоянного использования при обработке высокопрочного бетона. Выбирая лучшие инструменты для работы по бетону, кирпичу и камню, не забудьте приобрести к ним лучшие сверла и буры.

**РЕКОМЕНДУЕМЫЕ МАТЕРИАЛЫ**

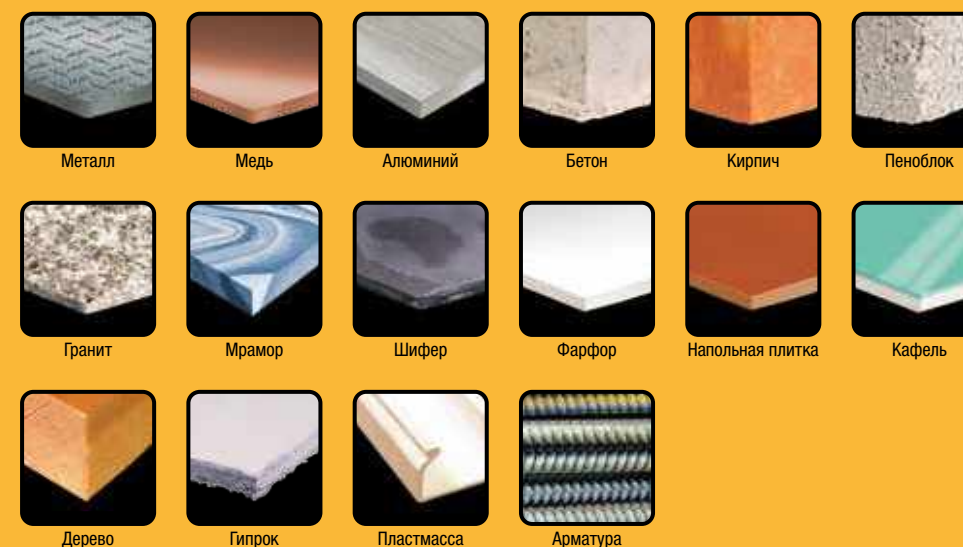





**ПРОИЗВОДСТВО И КОНТРОЛЬ КАЧЕСТВА**

DEWALT является ведущим производителем аксессуаров, полностью обеспечивающий потребности по работе с бетоном, кирпичной кладкой, металлами и деревом. Завод по производству буров в Германии был создан в 1959 году. В настоящее время там работает более 200 человек, производя более 40 миллионов свёрл и буров каждый год. DEWALT является давним членом Pruf Gemeinschaft MAUERBOHRER (PGM), международно признанной организацией, которая проверяет качество свёрл и буров. Ежегодно, в целях проверки качества мы делаем 1 миллион отверстий в примерно 350 тоннах бетона.

**РАЗРАБОТКА БУРОВ И СВЁРЛ**

Непрестанно компанией DEWALT ведутся обширные исследования на местах, посредством которых компания получает всесторонние знания о потребностях пользователей и сферах применения нашей продукции. Наши исследовательские центры мирового класса используют новейшую систему автоматизированного проектирования Catia и автоматизированное испытательное оборудование для разработки и тестирования свёрл и буров, до и во время производства.

**ИЗГОТОВЛЕНИЕ**

Для обеспечения высокого качества и полного удовлетворения клиентов, свёрла и буры DEWALT производятся на высокотехнологичном оборудовании по самым передовым технологиям и последним достижениям науки в изготовлении (в том числе фрезерование на станках с компьютерным управлением ЧПУ). Вся продукция проходит суровые испытания для того чтобы обеспечить лидирующие позиции в производстве и управление качеством процессов. DEWALT не только производит свои собственные свёрла и буры, но, и конструирует, и производит станки для их производства.

**Сертификационный знак PGM**



Подтверждает, что геометрия буров в течении срока службы (диаметр и округлость ствола, высота и эксцентриситет режущей пластины) соответствует стандартам для бурения отверстий под такие крепежные изделия, как дюбели и анкера.



**НА 25% БОЛЬШЕ ПРОИЗВОДИТЕЛЬНОСТЬ**



Испытания проводились в бурении Бетона 6000 PSI с использованием буров размером 6 x 110 мм.

**ЦЕЛЬНАЯ КАРБИДНАЯ ГОЛОВКА**

**В 2 раза больше карбида** обеспечивает наивысший уровень производительности в самых твёрдых сортах бетона.

**Разработана для армированного бетона** Конструкция с 4-мя режущими кромками предотвращает заклинивание при попадании на арматуру.

**Меньше вибраций** за счет четырех одинаковых режущих кромок.

**Накернивающий кончик** повышает точность работы.



**ГЕОМЕТРИЯ СПИРАЛИ**

**Оптимизированная спираль** с четырьмя глубокими канавками быстро выводит шлам, повышая скорость бурения и противостоит увеличению вибрации при увеличении длины бура.

**Усиленный сердечник** для лучшей передачи энергии и предотвращения поломок.

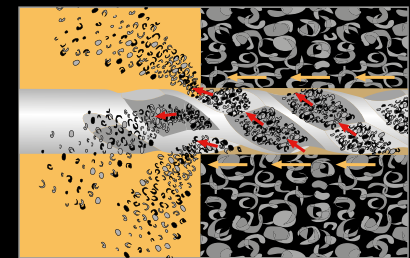

**БУРЫ XLR ПРЕДНАЗНАЧЕНЫ ДЛЯ ИСПОЛЬЗОВАНИЯ ПО СЛЕДУЮЩИМ МАТЕРИАЛАМ:**



**БУРЫ ПО БЕТОНУ**

**EXTREME БУРЫ ПО БЕТОНУ SDS-MAX С КАРБИДНЫМ НАКОНЕЧНИКОМ**



**СПИРАЛЬ С 4 ОТВОДЯЩИМИ КАНАВКАМИ**  
Улучшает отвод шлама, повышая скорость и чистоту бурения.

**УСИЛЕННЫЙ СТВОЛ**  
Для оптимальной передачи ударной энергии и сопротивления излому. Обеспечивает более эффективную передачу энергии на бур.

**ИНДИКАТОР ИЗНОСА\***  
Показывает, что при бурении получаются отверстия нужного диаметра. Необходим для точной установки механических анкеров.

**ОПТИМАЛЬНАЯ ПЕРЕДАЧА УДАРНОЙ ЭНЕРГИИ**  
Улучшенный ствол обеспечивает более эффективную передачу энергии на бур.

**КАРБИДНЫЙ НАКОНЕЧНИК**  
Цельный карбидный наконечник с четырьмя режущими кромками снижает вибрацию.

**IRON BLAST TECHNOLOGY™**  
Снижает нагрузку на наконечник и повышает прочность отводящих канавок.

\*ИНДИКАТОР ИЗНОСА показывает, что бур позволяет сверлить отверстия строго указанного диаметра.



**ОСОБЕННОСТИ IRON BLAST TECHNOLOGY™**



Снижает нагрузку на карбидный наконечник, увеличивая срок его службы.

Повышенная прочность поверхности для работы в тяжелых условиях эксплуатации.

**ИНДИКАТОР ИЗНОСА**



Видимый индикатор износа указывает, что бур создает отверстие требуемого диаметра.

Если индикатор износа не виден, это означает, что бур используется слишком давно и отверстия могут иметь другой диаметр.

**СПИРАЛЬ С 4 ОТВОДЯЩИМИ КАНАВКАМИ**

Буры имеют вытянутую спираль с 4 отводящими канавками, пространство между которыми обеспечивает наилучший отвод шлама. В результате повышается скорость и чистота бурения.

**ПРИМЕНЕНИЕ**

Для бурения каменной кладки, кирпича и бетона, в том числе армированного. Идеально подходят для точной установки механических анкеров.

Произведено в Германии



**СОВМЕСТИМЫЕ ИНСТРУМЕНТЫ**

Перфораторы SDS-max.



**ШТУЧНАЯ УПАКОВКА**

Артикул №	Диаметр, мм	Общая длина, мм	Рабочая длина, мм	Кол-во
DT60809-QZ	16	340	200	1
DT60810-QZ	16	540	400	1
DT60811-QZ	18	340	200	1
DT60812-QZ	18	540	400	1
DT60813-QZ	19	340	200	1
DT60814-QZ	19	540	400	1
DT60815-QZ	19	670	550	1
DT60816-QZ	20	340	200	1
DT60817-QZ	20	540	400	1
DT60818-QZ	20	920	800	1
DT60819-QZ	22	340	200	1
DT60820-QZ	22	540	400	1
DT60821-QZ	22	920	800	1
DT60822-QZ	24	340	200	1
DT60823-QZ	24	540	400	1
DT60824-QZ	25	340	200	1
DT60825-QZ	25	540	400	1
DT60826-QZ	25	920	800	1
DT60827-QZ	26	340	200	1
DT60828-QZ	26	540	400	1
DT60829-QZ	28	380	250	1
DT60830-QZ	28	570	450	1
DT60831-QZ	28	670	550	1
DT60832-QZ	30	380	250	1
DT60833-QZ	30	570	450	1
DT60834-QZ	32	380	250	1
DT60835-QZ	32	570	450	1
DT60836-QZ	32	920	800	1
DT60837-QZ	35	380	250	1
DT60838-QZ	35	570	450	1
DT60839-QZ	35	670	550	1
DT60840-QZ	36	570	450	1
DT60841-QZ	38	380	250	1
DT60842-QZ	38	570	450	1
DT60843-QZ	38	670	550	1
DT60844-QZ	40	380	250	1
DT60845-QZ	40	570	450	1
DT60846-QZ	40	920	800	1
DT60847-QZ	42	570	450	1
DT9448-QZ	45	570	450	1
DT9449-QZ	50	570	450	1
DT9450-QZ	52	570	450	1





БУРЫ ПО БЕТОНУ

**EXTREME**® SDS-plus® С 4 РЕЖУЩИМИ КРОМКАМИ

**УЛУЧШЕННЫЙ СТВОЛ**  
Обеспечивает более эффективную передачу энергии на бур.

**СПИРАЛЬ С 4 ОТВОДЯЩИМИ КАНАВКАМИ**  
Позволяет быстрее отводить шлам.

**ТВЕРДОСПЛАВНАЯ ГОЛОВА**  
Цельная головка с двумя режущими кромками оснащена двумя дополнительными резами по бокам и обеспечивает быстрое и эффективное бурение. Твердосплавные резы приварены к телу сверла способом, обеспечивающим надежное и долговечное соединение.



**ПРИМЕНЕНИЕ**  
Для отверстий под крепления и сквозных отверстий диаметром 16–30 мм.



**СОВМЕСТИМЫЕ ИНСТРУМЕНТЫ**  
Перфораторы SDS-plus® (проводные и аккумуляторные).



Произведено в Германии.



ШТУЧНАЯ УПАКОВКА

Артикул №	Ø, мм	Общая длина, мм	Рабочая длина, мм	В упаковке, шт.
DT9680-QZ	16	250	200	1
DT9681-QZ	16	450	400	1
DT9682-QZ	18	250	200	1
DT9683-QZ	18	450	400	1
DT9684-QZ	20	250	200	1
DT9685-QZ	20	450	400	1
DT9686-QZ	22	250	200	1
DT9687-QZ	22	450	400	1
DT9688-QZ	24	250	200	1
DT9689-QZ	24	450	400	1
DT9690-QZ	25	250	200	1
DT9691-QZ	25	450	400	1
DT9692-QZ	26	450	400	1
DT9693-QZ	28	250	200	1
DT9694-QZ	28	450	400	1
DT9695-QZ	30	250	200	1
DT9696-QZ	30	450	400	1

НАБОР

Артикул №	Описание	Ø, мм
DT9674-QZ	Набор буров (10 шт.) SDS-plus® Extreme® с 2 режущими кромками и кружка-термос	6 мм
DT9675-QZ	Набор буров (10 шт.) SDS-plus® Extreme® с 2 режущими кромками и кружка-термос	7 мм



БУРЫ ПО БЕТОНУ

**EXTREME**® ПУСТОТЕЛЬЕ БУРЫ ПО БЕТОНУ SDS-max®

НОВИНКА

**PERFORM PROTECT**

**ПОЛЫЙ СТВОЛ**  
Вакуумное пылеудаление позволяет уменьшить количество пыли, снизить сопротивление и затраты на очистку отверстия, повысить скорость бурения. Может использоваться с системами вакуумного пылеудаления класса М, обеспечивает отвод 98% пыли от наконечника

**БЫСТРОЕ БУРЕНИЕ ПО БЕТОНУ**  
Снижение сопротивления благодаря отводу пыли через внутренние каналы

**SDS-max®**  
Совместимы с перфораторами SDS-max®

**АДАПТЕР AIRLOCK™**  
Присоединяется непосредственно к системе DeWalt's Airlock™, обеспечивая надежное соединение между буром и системой пылеудаления

**КАРБИДНЫЙ НАКОНЕЧНИК С У-ОБРАЗНЫМИ РЕЖУЩИМИ КРОМКАМИ**  
Позволяет точно установить бур SDS-max® в нужное место, обеспечивает аккуратное начало бурения и долговечность



**ПРИМЕНЕНИЕ**  
Быстрое бурение бетона с меньшим количеством пыли. Идеально подходит для работ в помещении. Упрощает очистку отверстия. См. информацию о правильной установке дюбелей ETA.

**СОВМЕСТИМЫЕ ИНСТРУМЕНТЫ**  
Перфораторы SDS-max®.

Произведено в Германии.



ШТУЧНАЯ УПАКОВКА

Артикул №	Ø, мм	Общая длина, мм	Рабочая длина, мм	Режущие кромки	В упаковке, шт.
DT60230-QZ	16	400	600	4	1
DT60231-QZ	18	400	600	4	1
DT60232-QZ	20	400	600	4	1
DT60233-QZ	24	400	600	4	1
DT60234-QZ	28	400	600	4	1
DT60235-QZ	32	400	600	4	1





## БУРЫ ПО БЕТОНУ

**XLR** SDS-plus®**СКОРОСТЬ**

Спираль с четырьмя отводящими канавками улучшает отвод шлама, повышая скорость и чистоту бурения. Большая длина спирали и оптимизированная форма для быстрого отвода шлама.

**ДОЛГОВЕЧНОСТЬ**

Оптимизированная закалка обеспечивает максимальную прочность. Наконечник надежно приварен к телу бура при помощи контактной сварки.

**ТВЕРДОСПЛАВНАЯ ГОЛОВА**

Цельный карбидный наконечник с четырьмя режущими кромками предотвращает заклинивание в армированном бетоне. Обеспечивает более чистые круглые отверстия и постоянно высокую скорость бурения. Карбидный наконечник приварен к телу сверла инновационным способом, обеспечивающим надежное и долговечное соединение.

**ПРИМЕНЕНИЕ**

Подходит для бурения отверстий под анкеры в кирпичной кладке и всех видах бетона и камня.

**СОВМЕСТИМЫЕ ИНСТРУМЕНТЫ**

Перфораторы SDS-plus® (проводные и аккумуляторные).

Произведено в Германии.

**НАБОР**

Артикул №	Описание	Ø, мм
DT8976-QZ	Набор буров для перфораторов (7 шт.) в металлической кассете	5 / 6 / 8 (110 мм) 6 / 8 / 10 / 12 (160 мм)

**ШТУЧНАЯ УПАКОВКА**

Артикул №	Ø, мм	Общая длина, мм	Рабочая длина, мм	В упаковке, шт.
DT8907-QZ	5	110	50	1
DT8908-QZ	5	160	100	1
DT8909-QZ	5	210	150	1
DT8910-QZ	5,5	110	50	1
DT8911-QZ	5,5	160	100	1
DT8912-QZ	6	110	50	1
DT8913-QZ	6	160	100	1
DT8914-QZ	6	210	150	1
DT8915-QZ	6	260	200	1
DT8916-QZ	6,5	160	100	1
DT8917-QZ	6,5	210	150	1
DT8918-QZ	6,5	260	200	1
DT8919-QZ	6,5	310	250	1
DT8920-QZ	7	160	100	1
DT8921-QZ	7	210	150	1
DT8922-QZ	8	110	50	1
DT8923-QZ	8	160	100	1
DT8924-QZ	8	210	150	1
DT8925-QZ	8	260	200	1
DT8926-QZ	8	310	250	1
DT8927-QZ	8	460	400	1
DT8928-QZ	10	160	100	1
DT8929-QZ	10	210	150	1
DT8930-QZ	10	260	200	1
DT8931-QZ	10	310	250	1
DT8932-QZ	10	460	400	1
DT8933-QZ	12	160	100	1
DT8934-QZ	12	200	150	1
DT8935-QZ	12	260	200	1
DT8936-QZ	12	310	260	1
DT8937-QZ	12	460	400	1
DT8938-QZ	14	160	100	1
DT8939-QZ	14	200	150	1
DT8940-QZ	14	260	200	1
DT8941-QZ	14	310	250	1
DT8942-QZ	14	460	400	1

**ПРОМЫШЛЕННАЯ УПАКОВКА**

Артикул №	Ø, мм	Общая длина, мм	Рабочая длина, мм	В упаковке, шт.
DT8950-QZ	5	110	50	10
DT8951-QZ	5	160	100	10
DT8955-QZ	6	110	50	10
DT8956-QZ	6	160	100	10
DT8957-QZ	6	210	150	10
DT8961-QZ	6,5	260	200	10
DT8965-QZ	8	160	100	10
DT8982-QZ	8	160	100	25
DT8966-QZ	8	210	150	10
DT8983-QZ	8	310	250	25
DT8967-QZ	10	160	100	10
DT8968-QZ	10	210	150	10
DT8969-QZ	10	260	200	10
DT8971-QZ	12	160	100	10
DT8972-QZ	12	200	150	10
DT8973-QZ	14	200	150	10



## БУРЫ ПО БЕТОНУ

**EXTREME** SDS-PLUS С 2 РЕЖУЩИМИ КРОМКАМИ **НОВИНКА****2-СТУПЕНЧАТАЯ СПИРАЛЬ\***

Эффективное удаление пыли повышает производительность бурения.

**ИНДИКАТОР ИЗНОСА\***

Показывает, что при бурении получаются отверстия нужного диаметра. Необходимо для точной установки механических анкеров.

**TOUGH CORE™\*\***

Конический ствол увеличивает прочность, срок службы и стойкость к излому.

**ОСОБЕННОСТИ TOUGH CORE™\*\***

Увеличивает прочность и надежность при бурении глубоких отверстий с повышенной боковой нагрузкой.

Снижает изгибание спирали относительно хвостовика и предотвращает излом бура.

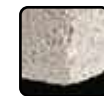
**ИНДИКАТОР ИЗНОСА\***

Видимый индикатор износа указывает, что бур создает отверстие требуемого диаметра.

Если индикатор износа не виден, это означает, что бур используется слишком давно и отверстия могут иметь другой диаметр.

**2-СТУПЕНЧАТАЯ СПИРАЛЬ\***

Ускоряет отвод бетонной пыли от наконечника, снижая рабочую температуру и повышая скорость бурения.

Произведено в Германии.

**ПРИМЕНЕНИЕ**

Идеально подходит для быстрого бурения в бетоне отверстий под анкеры.

**СОВМЕСТИМЫЕ ИНСТРУМЕНТЫ**

Перфораторы SDS-plus.



\*ИНДИКАТОР ИЗНОСА, TOUGH CORE™ и 2-ступенчатая спираль доступны не для всех артикулов, см. подробную информацию в перечне дистрибьютора. ИНДИКАТОР ИЗНОСА показывает, что бур позволяет сверлить отверстия строго указанного диаметра.



## БУРЫ ПО БЕТОНУ

## ШТУЧНАЯ УПАКОВКА

Артикул №	Диаметр, мм	Общая длина, мм	Рабочая длина, мм	2-ступенчатая спираль	TOUGHSCORE™	ИНДИКАТОР ИЗНОСА	Кол-во
DT9625-QZ	3	135	75				1
DT9500-QZ	3.5	110	50				1
DT9501-QZ	3.5	135	75				1
DT9502-QZ	4	110	50				1
DT9503-QZ	4	160	100				1
DT9504-QZ	5	110	50			✓	1
DT9505-QZ	5	160	100		✓	✓	1
DT9506-QZ	5	210	150	✓	✓	✓	1
DT9507-QZ	5	310	250	✓	✓	✓	1
DT9620-QZ	5	460	400	✓	✓	✓	1
DT9508-QZ	5.5	110	50			✓	1
DT9509-QZ	5.5	160	100		✓	✓	1
DT9510-QZ	5.5	210	150	✓	✓	✓	1
DT9511-QZ	5.5	260	200	✓	✓	✓	1
DT9512-QZ	5.5	310	250	✓	✓	✓	1
DT9513-QZ	5.5	460	400	✓	✓	✓	1
DT9514-QZ	6	110	50			✓	1
DT9515-QZ	6	160	100		✓	✓	1
DT9516-QZ	6	210	150	✓	✓	✓	1
DT9818-QZ	6	210	150	✓	✓	✓	1
DT9517-QZ	6	260	200	✓	✓	✓	1
DT9621-QZ	6	310	250	✓	✓	✓	1
DT9518-QZ	6	460	400	✓	✓	✓	1
DT9519-QZ	6.5	110	50			✓	1
DT9520-QZ	6.5	160	100		✓	✓	1
DT9521-QZ	6.5	210	150	✓	✓	✓	1
DT9846-QZ	6.5	210	150	✓	✓	✓	1
DT9522-QZ	6.5	260	200	✓	✓	✓	1
DT9523-QZ	6.5	310	250	✓	✓	✓	1
DT9524-QZ	7	110	50			✓	1
DT9525-QZ	7	160	100		✓	✓	1
DT9526-QZ	7	210	150	✓	✓	✓	1
DT9527-QZ	7	260	200	✓	✓	✓	1
DT9528-QZ	8	110	50			✓	1
DT9529-QZ	8	160	100		✓	✓	1
DT9530-QZ	8	210	150	✓	✓	✓	1
DT9531-QZ	8	260	200	✓	✓	✓	1
DT9532-QZ	8	310	250	✓	✓	✓	1
DT9533-QZ	8	410	350	✓	✓	✓	1
DT9534-QZ	8	460	400	✓	✓	✓	1
DT9535-QZ	8	600	540	✓	✓	✓	1
DT9536-QZ	9	160	100		✓	✓	1
DT9537-QZ	9	210	150	✓	✓	✓	1
DT9539-QZ	10	110	50			✓	1
DT9833-QZ	10	110	50			✓	1
DT9540-QZ	10	160	100		✓	✓	1
DT9834-QZ	10	160	100		✓	✓	1
DT9541-QZ	10	210	150	✓	✓	✓	1
DT9542-QZ	10	260	200	✓	✓	✓	1
DT9543-QZ	10	310	250	✓	✓	✓	1
DT9544-QZ	10	350	290	✓	✓	✓	1
DT9545-QZ	10	460	400	✓	✓	✓	1
DT9546-QZ	10	600	540	✓	✓	✓	1
DT9548-QZ	11	160	100		✓	✓	1
DT9549-QZ	11	210	150	✓	✓	✓	1
DT9552-QZ	12	160	110		✓	✓	1
DT9553-QZ	12	200	150	✓	✓	✓	1
DT9554-QZ	12	260	210	✓	✓	✓	1
DT9555-QZ	12	300	250	✓	✓	✓	1
DT9556-QZ	12	350	300	✓	✓	✓	1
DT9557-QZ	12	450	400	✓	✓	✓	1
DT9558-QZ	12	600	550	✓	✓	✓	1
DT9560-QZ	13	160	110		✓	✓	1
DT9561-QZ	13	200	150	✓	✓	✓	1
DT9562-QZ	13	260	210	✓	✓	✓	1
DT9563-QZ	13	300	250	✓	✓	✓	1
DT9566-QZ	14	160	110		✓	✓	1
DT9567-QZ	14	200	150	✓	✓	✓	1
DT9568-QZ	14	260	210	✓	✓	✓	1
DT9569-QZ	14	300	250	✓	✓	✓	1
DT9570-QZ	14	450	400	✓	✓	✓	1
DT9571-QZ	14	600	550	✓	✓	✓	1
DT9573-QZ	15	160	110		✓	✓	1
DT9574-QZ	15	200	150	✓	✓	✓	1
DT9575-QZ	15	260	210	✓	✓	✓	1
DT9576-QZ	15	300	250	✓	✓	✓	1
DT9578-QZ	16	160	110		✓	✓	1
DT9579-QZ	16	200	150	✓	✓	✓	1
DT9580-QZ	16	260	210	✓	✓	✓	1
DT9581-QZ	16	300	250	✓	✓	✓	1
DT9582-QZ	16	450	400	✓	✓	✓	1
DT9583-QZ	16	600	550	✓	✓	✓	1

## ШТУЧНАЯ УПАКОВКА

Артикул №	Диаметр, мм	Общая длина, мм	Рабочая длина, мм	2-ступенчатая спираль	TOUGHSCORE™	ИНДИКАТОР ИЗНОСА	Кол-во
DT9586-QZ	17	200	150	✓	✓	✓	1
DT9587-QZ	18	200	150	✓	✓	✓	1
DT9588-QZ	18	250	200	✓	✓	✓	1
DT9589-QZ	18	300	250	✓	✓	✓	1
DT9590-QZ	18	450	400	✓	✓	✓	1
DT9591-QZ	18	600	550	✓	✓	✓	1
DT9594-QZ	19	200	150	✓	✓	✓	1
DT9597-QZ	20	200	150	✓	✓	✓	1
DT9598-QZ	20	300	250	✓	✓	✓	1
DT9599-QZ	20	450	400	✓	✓	✓	1
DT9600-QZ	20	600	550	✓	✓	✓	1
DT9602-QZ	22	250	200	✓	✓	✓	1
DT9603-QZ	22	300	250	✓	✓	✓	1
DT9604-QZ	22	450	400	✓	✓	✓	1
DT9605-QZ	22	600	550	✓	✓	✓	1
DT9609-QZ	24	250	200	✓	✓	✓	1
DT9611-QZ	25	250	200	✓	✓	✓	1
DT9612-QZ	25	300	250	✓	✓	✓	1
DT9613-QZ	25	450	400	✓	✓	✓	1
DT9615-QZ	26	250	200	✓	✓	✓	1
DT9616-QZ	26	450	400	✓	✓	✓	1
DT9618-QZ	30	250	200		✓	✓	1
DT9619-QZ	30	450	400		✓	✓	1
DT9610-QZ	24	450	400	✓	✓	✓	1

## ПРОМЫШЛЕННАЯ УПАКОВКА

Артикул №	Диаметр, мм	Общая длина, мм	Рабочая длина, мм	2-ступенчатая спираль	TOUGHSCORE™	ИНДИКАТОР ИЗНОСА	Кол-во
DT9800-QZ	5	110	50			✓	10
DT9803-QZ	5	160	100		✓	✓	10
DT9806-QZ	5.5	110	50			✓	10
DT9812-QZ	6	110	50			✓	10
DT9814-QZ	6	110	50			✓	100
DT9815-QZ	6	160	100		✓	✓	10
DT9817-QZ	6	160	100		✓	✓	100
DT9826-QZ	8	110	50			✓	10
DT9827-QZ	8	160	100		✓	✓	10
DT9828-QZ	8	160	100		✓	✓	50
DT9830-QZ	8	210	150	✓	✓	✓	10
DT9831-QZ	8	260	200	✓	✓	✓	50
DT9835-QZ	10	160	100		✓	✓	10
DT9837-QZ	10	210	150	✓	✓	✓	10
DT9838-QZ	10	260	200	✓	✓	✓	10
DT9839-QZ	12	160	110		✓	✓	10
DT9841-QZ	12	200	150	✓	✓	✓	10
DT9842-QZ	12	260	210	✓	✓	✓	10
DT9844-QZ	14	200	150	✓	✓	✓	10
DT9574G-QZ	15	200	150	✓	✓	✓	10

## НАБОРЫ

Артикул №	Количество буров	Буры x 110 мм, диаметр	Буры x 160 мм, диаметр
DT9700-QZ	4	1 x 5 мм, 1 x 6 мм	1 x 8 мм, 1 x 10 мм
DT9701-QZ	7	1 x 5 мм, 1 x 6 мм, 1 x 8 мм	-
DT9702-QZ	4	-	1 x 5 мм, 1 x 7 мм, 1 x 8 мм, 1 x 10 мм
DT9735B-QZ	10	1 x 5 мм, 2 x 6 мм	2 x 6 мм, 1 x 7 мм, 1 x 8 мм, 1 x 9 мм, 1 x 10 мм, 1 x 12 мм



## БУРЫ ПО БЕТОНУ

## EXTREME® ПУСТОТЕЛЬНЫЕ БУРЫ ПО БЕТОНУ SDS-plus®

НОВИНКА

PERFORM PROTECT

SDS-plus®  
Совместимы с перфораторами SDS-plus®

## ПОЛЫЙ СТВОЛ

Вакуумное пылеудаление позволяет уменьшить количество пыли, снизить сопротивление и затраты на очистку отверстия, повысить скорость бурения. Может использоваться с системами вакуумного пылеудаления класса М, обеспечивает отвод 98% пыли от наконечника

## БЫСТРОЕ БУРЕНИЕ ПО БЕТОНУ

Снижение сопротивления благодаря отводу пыли через внутренние каналы

## АДАПТЕР AIRLOCK™

Присоединяется непосредственно к системе DEWALT's Airlock™, обеспечивая надежное соединение между буром и системой пылеудаления

## КАРБИДНЫЙ НАКОНЕЧНИК С 2 РЕЖУЩИМИ КРОМКАМИ

Позволяет точно установить бур SDS-plus® в нужное место, обеспечивает аккуратное начало бурения и долговечность

## ПРИМЕНЕНИЕ

Быстрое бурение бетона с меньшим количеством пыли. Идеально подходит для работ в помещении. Упрощает очистку отверстия. См. информацию о правильной установке дюбелей ETA.

## СОВМЕСТИМЫЕ ИНСТРУМЕНТЫ

Перфораторы SDS-plus®.

Произведено в Германии.



## ШТУЧНАЯ УПАКОВКА

Артикул №	∅, мм	Общая длина, мм	Рабочая длина, мм	Режущие кромки	В упаковке, шт.
DT60340-QZ	12	200	320	2	1
DT60341-QZ	14	250	370	2	1
DT60342-QZ	16	250	370	2	1
DT60343-QZ	18	250	370	2	1





## БУРЫ ПО БЕТОНУ

### БУРЫ SDS-plus®

#### ДОЛГОВЕЧНОСТЬ

Дополнительное усиление ствола для оптимальной передачи ударной энергии и сопротивления излому.

#### ДИЗАЙН КАНАВОК

Спираль с двумя отводящими канавками разработана специально для эффективного отвода пыли

#### ТВЕРДОСПЛАВНАЯ ПЛАСТИНА

Улучшенная конструкция головки бура с двумя режущими кромками



#### ПРИМЕНЕНИЕ

Подходит для быстрого бурения отверстий под анкеры или сквозных отверстий в кирпичной и блочной кладке, камне, бетоне.



#### СОВМЕСТИМЫЕ ИНСТРУМЕНТЫ

Перфораторы SDS-plus® (проводные и аккумуляторные).



#### ШТУЧНАЯ УПАКОВКА

Артикул №	∅, мм	Общая длина, мм	Рабочая длина, мм	В упаковке, шт.
DT9630-QZ	4	110	50	1
DT9662-QZ	5	110	50	1
DT9631-QZ	5	160	100	1
DT9632-QZ	5	210	150	1
DT9633-QZ	5,5	160	100	1
DT9634-QZ	5,5	210	150	1
DT9663-QZ	6	110	50	1
DT9635-QZ	6	160	100	1
DT9636-QZ	6	210	150	1
DT9637-QZ	6,5	160	100	1
DT9638-QZ	6,5	210	150	1
DT9639-QZ	7	160	100	1
DT9640-QZ	7	210	150	1
DT9664-QZ	8	110	50	1
DT9641-QZ	8	160	100	1
DT9642-QZ	8	210	150	1
DT9643-QZ	8	310	250	1
DT9665-QZ	10	110	50	1
DT9644-QZ	10	160	100	1
DT9645-QZ	10	210	150	1
DT9646-QZ	10	310	250	1
DT9647-QZ	12	160	100	1
DT9648-QZ	12	210	150	1
DT9649-QZ	12	310	250	1
DT9650-QZ	14	160	100	1
DT9651-QZ	14	210	150	1
DT9652-QZ	14	310	250	1
DT9653-QZ	16	210	150	1
DT9654-QZ	16	460	400	1
DT9655-QZ	18	210	150	1
DT9656-QZ	18	460	400	1
DT9657-QZ	20	210	150	1
DT9658-QZ	20	460	400	1
DT9659-QZ	22	460	400	1
DT9660-QZ	24	460	400	1
DT9661-QZ	25	460	400	1

#### НАБОРЫ

Артикул №	Описание	∅, мм
DT60301-QZ	Набор буров SDS-plus® (5 шт.) в пластиковой кассете	5 / 2x 6 / 8 / 10 мм
DT60302-QZ	Набор буров SDS-plus® (6 шт.) в пластиковой кассете	2x 6 / 2x 8 / 2x 10 мм
DT9679-QZ	Набор буров и зубил SDS-plus® (15 шт.) (11 буров + 4 зубила) в алюминиевом боксе	5 / 5,5 / 2x 6 / 7 / 2x 8 / 2x 10 / 12 / 14 мм

## НАБОР БУРОВ



#### XLR SDS-plus® — FULL HEAD CARBIDE

Артикул №	Описание	Тип	Состав	Длина, мм	Количество в упаковке
DT8976-QZ	Набор буров XLR SDS-plus® (7 шт.) Full Head Carbide	XLR SDS-plus® FULL HEAD CARBIDE	Буры по бетону XLR SDS-plus® FHC: 5 x 110 мм, 6 x 110 мм, 6 x 160 мм, 8 x 110 мм, 8 x 160 мм, 10 x 160 мм, 12 x 160 мм	110 160	10
DT8977B-QZ	Набор буров XLR SDS-plus® Full Head Carbide (10 шт.)	XLR SDS-plus® FULL HEAD CARBIDE	Буры по бетону SDS-plus® Full Head Carbide: 5 x 110 мм, 6 x 110 мм (2 шт.), 6 x 160 мм (2 шт.), 6,5 x 160 мм, 8 x 160 мм (2 шт.), 10 x 160 мм, 12 x 160 мм	110 160	10



#### НАБОРЫ БУРОВ SDS-plus®

Артикул №	Описание	Тип	Состав	Длина, мм	Количество в упаковке
DT60300-QZ	Набор буров SDS-plus® (8 шт.)	SDS-plus®	Буры SDS-plus®: 6 (2 шт.) / 7 (2 шт.) / 8 (2 шт.), 10 (2 шт.) мм	160	5
DT60301-QZ	Набор буров SDS-plus® (5 шт.)	SDS-plus®	Буры SDS-plus®: 5 x 110 мм, 6 x 110 мм, 6 x 160 мм, 8 x 160 мм, 10 x 160 мм	110 160	6
DT60302-QZ	Набор буров SDS-plus® (6 шт.)	SDS-plus®	Буры SDS-plus®: 6 x 160 мм (2 шт.), 8 x 160 мм (2 шт.), 10 x 160 мм (2 шт.)	160	3

#### EXTREME® 2 SDS-plus®

Артикул №	Описание	Тип	Состав	Длина, мм	Количество в упаковке
DT7935B-QZ	Набор буров SDS-plus® EXTREME® 2 (10 шт.)	SDS-plus® EXTREME® 2	Буры по бетону SDS-plus® EXTREME® DEWALT 2: 5 x 110 мм, 6 x 110 мм (2 шт.), 6 x 160 мм (2 шт.), 7 x 160 мм, 8 x 160 мм, 9 x 160 мм, 10 x 160 мм, 12 x 160 мм	110 160	4
DT9700-QZ	Набор буров SDS-plus® EXTREME® 2 (4 шт.)	SDS-plus® EXTREME® 2		110 160	7
DT9701-QZ	Набор буров SDS-plus® EXTREME® 2 (7 шт.)	SDS-plus® EXTREME® 2	Буры по бетону SDS-plus® EXTREME® 2: 5 x 110 мм, 6 x 110 мм, 6 x 160 мм, 8 x 110 мм, 8 x 160 мм, 10 x 160 мм, 12 x 160 мм	110 160	4
DT9702-QZ	Набор буров SDS-plus® EXTREME® 2 (4 шт.)	SDS-plus® EXTREME® 2	Буры по бетону SDS-plus® EXTREME® 2: 5,5 x 160 мм, 7 x 160 мм, 8 x 160 мм, 10 x 160 мм	160	5
DT6956-QZ	Набор буров (5 шт.)	SDS-plus® EXTREME®	Буры по бетону: 4 x 75 мм, 5 x 85 мм, 6 x 100 мм, 8 x 120 мм, 10 x 120 мм	от 75 до 120 мм	-
DT7940-QZ	Набор буров SDS-plus® EXTREME® (10 шт.)	SDS-plus® EXTREME®	Буры по бетону SDS-plus® EXTREME®: 5 x 160 мм, 5,5 x 160 мм (3 шт.), 8 x 160 мм, 10 x 160 мм, 12 x 160 мм	160	8



#### XLR SDS-plus® — FULL HEAD CARBIDE

Артикул №	Описание	Тип	Состав	Длина, мм	Количество в упаковке
DT9398-QZ	Набор буров SDS-plus® (5 шт.) (в выставочном блоке на 12 предметов)	SDS-plus®	Буры по бетону SDS-plus®: 5,5 x 110 мм (3 шт.), 7 x 110 мм (2 шт.)	110	5
DT9399-QZ	Набор буров SDS-plus® (5 шт.) (в выставочном блоке на 12 предметов)	SDS-plus®	Буры по бетону SDS-plus®: 5 / 6 (2 шт.) / 8 (2 шт.) мм.	110	5
DT9670-QZ	Набор буров и зубил SDS-plus® (15 шт.) в алюминиевом боксе	SDS-plus®	11 буров по бетону SDS-plus®: 4 x 110 мм, 5 x 110 мм, 5,5 x 110 мм, 6 x 110 мм, 6 x 160 мм, 7 x 110 мм, 7 x 160 мм (2 шт.), 10 x 160 мм, 12 x 160 мм, 14 x 210 мм 4 зубила по бетону SDS-plus®: пикообразное зубило 250 мм, плоское зубило 20 x 250 мм, плоское зубило 40 x 250 мм	110 160 210 250	15
DT9679-QZ	Набор буров и зубил SDS-plus® (15 шт.) в алюминиевом боксе	SDS-plus®	11 буров по бетону SDS-plus®: 5 x 110 мм, 5,5 x 110 мм, 6 x 110 мм, 6 x 160 мм, 7 x 110 мм, 8 x 110 мм, 8 x 160 мм, 10 x 110 мм, 10 x 160 мм, 12 x 160 мм, 14 x 210 мм 4 зубила по бетону SDS-plus®: пикообразное зубило 250 мм, плоское зубило 20 x 250 мм, плоское зубило 40 x 250 мм	110 160 210 250	15



#### ШЕСТИГРАННЫЙ ХВОСТОВИК — УНИВЕРСАЛЬНЫЕ / ЦИЛИНДРИЧЕСКИЙ ХВОСТОВИК — ПО БЕТОНУ

Артикул №	Описание	Тип	Состав	Длина, мм	Количество в упаковке
DT60099-QZ	Набор универсальных сверл (5 шт.)	Шестигранный хвостовик	Универсальные сверла: 4 / 5 / 5,5 / 6 / 8 мм	152	5
DT6952-QZ	Набор буров (5 шт.)	Цилиндрический хвостовик	Буры по бетону: 4 x 75 мм, 5 x 85 мм, 6 x 100 мм, 8 x 120 мм, 10 x 120 мм	от 75 до 120 мм	5
DT9288-QZ	Набор сверл (8 шт.)	Цилиндрический хвостовик	Сверла по бетону: 3 x 60 мм, 4 x 75 мм, 5 x 85 мм, 6 x 100 мм, 7 x 100 мм, 8 x 120 мм, 9 x 120 мм, 10 x 120 мм	от 60 до 120 мм	8





## БУРОВЫЕ КОРОНКИ ПО БЕТОНУ И АДАПТЕРЫ

### БУРОВЫЕ КОРОНКИ ПО БЕТОНУ SDS-max®



#### ПРИМЕНЕНИЕ

Для ровных круглых отверстий в пеноблоках, кирпиче и легком бетоне.



#### СОВМЕСТИМЫЕ ИНСТРУМЕНТЫ

Для бурения в бетоне, камне или кирпичной кладке отверстий диаметром от 65 до 125 мм

Для применения с перфораторами SDS-max® большой мощности. Устанавливаются на центрирующее сверло.



#### КАРБИДНЫЕ БУРОВЫЕ КОРОНКИ — ШТУЧНАЯ УПАКОВКА

Артикул №	Ø, мм	Общая длина, мм	В упаковке, шт.
DT6762-QZ	65	107	1
DT6763-QZ	80	107	1
DT6766-QZ	125	107	1

#### АДАПТЕРЫ И ЦЕНТРИРУЮЩИЕ СВЕРЛА

Артикул №	Описание	Общая длина, мм	В упаковке, шт.
DT6770-QZ	Адаптер SDS-max®	180	1
DT6771-QZ	Адаптер SDS-max®	400	1
DT6772-QZ	Центрирующее сверло 12 мм	155	1

#### ШТУЧНАЯ УПАКОВКА

Артикул №	Описание	В упаковке, шт.
DT6830-QZ	Адаптер для применения буров SDS-plus® на перфораторах SDS-max®	1
DT7030-QZ	Адаптер для применения патронов 1/2" × 20 UNF на перфораторах SDS-Plus® (переходной патрон)	1



### БУРОВЫЕ КОРОНКИ SDS-plus®



#### ПРИМЕНЕНИЕ

Для бурения отверстий под подрозетники

#### СОВМЕСТИМЫЕ ИНСТРУМЕНТЫ

Для применения с перфораторами SDS-plus® малой мощности. Устанавливаются на центрирующее сверло.



#### КАРБИДНЫЕ БУРОВЫЕ КОРОНКИ — ШТУЧНАЯ УПАКОВКА

Артикул №	Ø, мм	Общая длина, мм	В упаковке, шт.
DT6745-QZ	68	72	1
DT6747-QZ	80	72	1

#### БУРОВЫЕ КОРОНКИ И ЦЕНТРИРУЮЩИЕ СВЕРЛА — ШТУЧНАЯ УПАКОВКА

Артикул №	Описание	Ø, мм	Общая длина, мм	В упаковке, шт.
DT6750-QZ	Адаптер SDS-plus®	110	1	1
DT6751-QZ	Адаптер SDS-plus®	300	1	1
DT6753-QZ	Центрирующее сверло 9 мм	120	1	1

### ЦЕЛЬНЫЕ КАРБИДНЫЕ БУРОВЫЕ КОРОНКИ SDS-max®

#### ПРИМЕНЕНИЕ

Для бурения отверстий с целью прокладки водопроводных и канализационных труб, труб отопления, установки выключателей и монтажных коробок.

#### СОВМЕСТИМЫЕ ИНСТРУМЕНТЫ

Для применения с перфораторами SDS-plus®. Устанавливаются на центрирующее сверло.

#### БУРОВЫЕ КОРОНКИ И ЦЕНТРИРУЮЩИЕ СВЕРЛА — ШТУЧНАЯ УПАКОВКА

Артикул №	Описание	Ø, мм	Общая длина, мм	В упаковке, шт.
DT6789-QZ	Буровая коронка SDS-max®	68	300	1
DT6784-QZ	Буровая коронка SDS-max®	80	300	1
DT6785-QZ	Сменное центрирующее сверло	12	128	1

## ЗУБИЛА ПО БЕТОНУ

### XLR ЗУБИЛА И ПИКИ для ПЕРФОРАТОРОВ



#### СРОК СЛУЖБЫ/ПРОИЗВОДИТЕЛЬНОСТЬ

Высокопрочная ударостойкая сталь минимизирует число повреждений и увеличивает срок службы

#### ИЗНОСОСТОЙКОСТЬ

Прочная, износостойкая сталь обеспечивает длительную сохранность ударной стороны

#### СКОРОСТЬ/ПРОИЗВОДИТЕЛЬНОСТЬ

Улучшенная геометрия наконечника позволяет поддерживать высокую скорость работы

#### СТАЛЬНЫЕ ЗУБИЛА ДЛЯ ПЕРФОРАТОРОВ

Полностью закаленная поверхность стального зубила обеспечивает высокую износостойкость и повышает производительность. Острие со специальной геометрией «Stay Sharp» обеспечивает сохранность остроты зубила, что увеличивает его долговечность.

### XLR ЗУБИЛА для ПЕРФОРАТОРОВ SDS-max®



#### ПРИМЕНЕНИЕ

Для тяжелых работ по долблению, вырубке и сносу конструкций из бетона, в том числе армированного, а также из твердого камня.

Новые зубила XLR в сочетании с отбойными молотками DeWALT® идеально подходят для использования даже в самых тяжелых условиях.

#### ШТУЧНАЯ УПАКОВКА

Артикул №	Описание	Ширина, мм	Длина, мм	В упаковке, шт.
DT6888-QZ	Пикообразное зубило	-	300	1
DT6889-QZ	Пикообразное зубило	-	400	1
DT6811-QZ	Плоское зубило	25	300	1
DT6812-QZ	Плоское зубило	25	400	1
DT6818-QZ	Плоское зубило	50	400	1
DT6980-QZ	Широкое плоское зубило	75	400	1
DWA5856	Бучарда твердосплавная	-	254	1





## ЗУБИЛА ПО БЕТОНУ

## ЗУБИЛА для ПЕРФОРАТОРОВ SDS-max®



## ПРИМЕНЕНИЕ

Для тяжелых работ по долблению, вырубке и сносу конструкций из бетона, камня средней твердости, напольной и настенной керамической плитки, кирпичной и каменной кладки, цементного и известкового раствора.



## ОСОБЕННОСТИ И ПРЕИМУЩЕСТВА

Особо вязкая сталь, прошедшая закалку на установке микропроцессорным управлением, обеспечивает неизменную прочность и продолжительный срок службы.



## ШТУЧНАЯ УПАКОВКА

Артикул №	Описание	Ширина, мм	Общая длина, мм	В упаковке, шт.
DT6820-QZ	Пикообразное зубило	-	300	1
DT6821-QZ	Пикообразное зубило	-	400	1
DT8087-QZ	Пикообразное зубило	-	600	1
DT6822-QZ	Плоское зубило	25	300	1
DT6823-QZ	Плоское зубило	25	400	1
DT6824-QZ	Плоское зубило	50	360	1
DT6825-QZ	Плоское зубило	80	300	1
DT8088-QZ	Плоское зубило	25	600	1
DT6826-QZ	Канавочное зубило	26	300	1
DT6834-QZ	Плоское зубило	80	300	1
DT6837-QZ	Зубило для разбора стеновой кладки	38	280	1
DT6838-QZ	Бучарда	45	240	1
DT8090-QZ	Зубило-лопата	110	400	1
DT8091-QZ	Зубило по асфальту	90	400	1
DT8093-QZ	Насадка для забивания штырей заземления	16,5	260	1



## XLR ЗУБИЛА для ПЕРФОРАТОРОВ SDS-plus®



## ШТУЧНАЯ УПАКОВКА

Артикул №	Описание	Ширина, мм	Общая длина, мм	В упаковке, шт.
DT6978-QZ	Пикообразное зубило	-	300	1
DT6979-QZ	Плоское зубило	20	300	1
DT6984-QZ	Плоское зубило	40	300	1



## ЗУБИЛА для ПЕРФОРАТОРОВ SDS-plus®



## ПРИМЕНЕНИЕ

Подходят для использования с ударными дрелями SDS-plus® с остановкой вращения для легких работ по долблению штукатурки, кладки, плитки и т. п.



## СОВМЕСТИМЫЕ ИНСТРУМЕНТЫ

Перфораторы SDS-plus®.

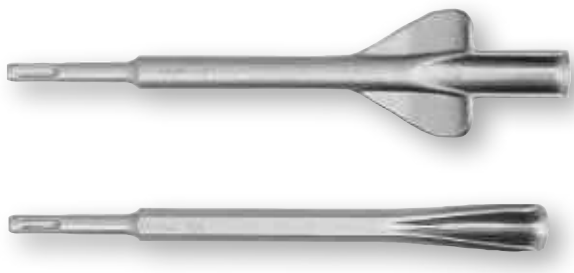

## ШТУЧНАЯ УПАКОВКА

Артикул №	Описание	Ширина, мм	Общая длина, мм	В упаковке, шт.
DT6801-QZ	Пикообразное зубило	-	250	1
DT6802-QZ	Плоское зубило	20	250	1
DT6803-QZ	Плоское зубило	40	250	1
DT6804-QZ	Плоское зубило	22	250	1
DT6805-QZ	Канавочное зубило	22	240	1
DT6806-QZ	Плоское зубило	40	250	1
DT6810-QZ	Зубило для разбора стеновой кладки	32	200	1



## ЗУБИЛА ПО БЕТОНУ

## ЗУБИЛА для ОТБОЙНЫХ МОЛОТКОВ HEX



## ЗУБИЛА HEX 19 мм

Артикул №	Описание	Ширина, мм	Длина, мм	В упаковке, шт.
DT6940-QZ	Пикообразное зубило	-	400	1
DT6941-QZ	Пикообразное зубило	-	600	1
DT6942-QZ	Плоское зубило	25	400	1
DT6943-QZ	Плоское зубило	25	600	1
DT6945-QZ	Плоское зубило	60	450	1
DT6953-QZ	Пикообразное зубило	-	400	1
DT6958-QZ	Плоское зубило	25	400	1

## ЗУБИЛА HEX 28 мм

Артикул №	Описание	Ширина, мм	Длина, мм	В упаковке, шт.
DT6927-QZ	Пикообразное зубило, HEX	-	400	1
DT6928-QZ	Зубило-лопата	140	584	1
DT6929-QZ	Плоское зубило	32	521	1
DT6932-QZ	Плоское зубило	75	521	1
DT6934-QZ	Стальное зубило по асфальту	127	445	1

## ЗУБИЛА HEX 30 мм

Артикул №	Описание	Ширина, мм	Длина, мм	В упаковке, шт.
DT6808-QZ	Пикообразное зубило	-	410	1
DT6809-QZ	Лопаточное зубило	36	420	1





## УГЛОВЫЕ ШЛИФОВАЛЬНЫЕ МАШИНЫ БОЛГАРКИ

НИЗКОПРОФИЛЬНЫЙ РЕДУКТОР ОБЕСПЕЧИВАЮТ ДОСТУП В ТРУДНО-ДОСТУПНЫЕ МЕСТА, А ДВИГАТЕЛЬ С УВЕЛИЧЕННЫМ КПД ПОЗВОЛЯЕТ ВЫПОЛНИТЬ ШИРОКИЙ СПЕКТР РАБОТ

- Регулировка без ключа
- Блокировка шпинделя
- Электронный плавный пуск
- Система пылеудаления DES с пылеотсасывающим вентилятором
- Предохранительная муфта
- Антивибрационная система
- Простая замена угольных щёток
- Электронная регулировка скорости

### DWE4150

#### УГЛОВАЯ ШЛИФОВАЛЬНАЯ МАШИНА

Потребляемая мощность	900 Вт
Частота вращения	11800 мин <sup>-1</sup>
Макс. диаметр диска	115 мм
Резьба шпинделя	M14
Вес	2,0 кг

**КОМПЛЕКТАЦИЯ:** регулируемый защитный кожух, многопозиционная боковая рукоятка, внутренний и наружный фланцы, спецключ.

### DWE4204

#### УГЛОВАЯ ШЛИФОВАЛЬНАЯ МАШИНА

Потребляемая мощность	1010 Вт
Частота вращения	11000 мин <sup>-1</sup>
Макс. диаметр диска	115 мм
Резьба шпинделя	M14
Вес	2,1 кг

**КОМПЛЕКТАЦИЯ:** регулируемый бесключевой защитный кожух, антивибрационная боковая рукоятка, внутренний и наружный фланцы, спецключ.

### DWE4015

#### УГЛОВАЯ ШЛИФОВАЛЬНАЯ МАШИНА

Потребляемая мощность	730 Вт
Частота вращения	10000 мин <sup>-1</sup>
Макс. диаметр диска	125 мм
Резьба шпинделя	M14
Вес	1,8 кг

**КОМПЛЕКТАЦИЯ:** регулируемый защитный кожух, многопозиционная боковая рукоятка, внутренний и наружный фланцы, спецключ.

### DWE4051

#### УГЛОВАЯ ШЛИФОВАЛЬНАЯ МАШИНА

Потребляемая мощность	800 Вт
Частота вращения	11800 мин <sup>-1</sup>
Макс. диаметр диска	125 мм
Резьба шпинделя	M14
Вес	1,9 кг

**КОМПЛЕКТАЦИЯ:** защитный кожух, многопозиционная боковая рукоятка, внутренний и наружный фланцы, спецключ.

- Обмотки статора с прямыми выводами без использования клемм обеспечивают высокую надежность инструмента
- 100% использование шарикоподшипников увеличивает эффективность и долговечность инструмента
- Верхнее расположение кнопки блокировки шпинделя обеспечивает максимальную глубину реза
- Эпоксидное покрытие обмотки защищает двигатель от абразивной пыли
- Самоотключающиеся щётки защищают якорь от повреждения, что приводит к увеличению срока службы электродвигателя
- Эргономичный дизайн и конструкция корпуса



- Самоотключающиеся щётки защищают якорь от повреждения
- Обмотки статора с прямыми выводами, без использования клемм, обеспечивают высокую надежность инструмента
- Система пылеудаления защищает двигатель от абразивной пыли
- Боковое расположение кнопки блокировки шпинделя предохраняет ее от повреждения при работе в узких местах
- Бесключевая установка и регулировка защитного кожуха и быстрая смена диска
- Низкопрофильный редуктор обеспечивают доступ в труднодоступные места, а двигатель с увеличенным КПД позволяет выполнять широкий спектр работ



- Самоотключающиеся щётки защищают якорь от повреждения
- Эргономичная конструкция корпуса позволяет работать инструментом одной рукой
- Запатентованный метод намотки двигателя позволяет уложить на 50% больше меди, что обеспечивает высокую мощность и надёжную защиту от перегрузок
- Использование только шариковых подшипников в конструкции увеличивает эффективность и долговечность инструмента
- Возможность установки боковой рукоятки в 2-х положениях
- Устойчивый к повреждениям, низкопрофильный, литой под давлением алюминий-магний редуктор обеспечивает долговечность двигателя и инструмента в целом



- Корпус оптимального диаметра обеспечивает удобный захват и превосходную эргономику
- Эпоксидное покрытие обмотки защищает двигатель от абразивной пыли и увеличивает надежность инструмента
- Обмотки статора с прямыми выводами без использования клемм обеспечивают высокую надежность инструмента
- Использование только шариковых подшипников в конструкции увеличивает эффективность и долговечность инструмента
- Самоотключающиеся щётки защищают якорь от повреждения, что приводит к увеличению срока службы электродвигателя



### DWE4151

#### УГЛОВАЯ ШЛИФОВАЛЬНАЯ МАШИНА

Потребляемая мощность	900 Вт
Частота вращения	11800 мин <sup>-1</sup>
Макс. диаметр диска	125 мм
Резьба шпинделя	M14
Вес	2,05 кг

**КОМПЛЕКТАЦИЯ:** регулируемый защитный кожух, многопозиционная боковая рукоятка, внутренний и наружный фланцы, спецключ.

### DWE4121

#### УГЛОВАЯ ШЛИФОВАЛЬНАЯ МАШИНА

Потребляемая мощность	900 Вт
Макс. диаметр диска	125 мм
Частота вращения	11800 об/мин
Тип выключателя	Клавишный
Резьба шпинделя	M14
Вес	2,05 кг

**КОМПЛЕКТАЦИЯ:** регулируемый защитный кожух, многопозиционная боковая рукоятка, внутренний и наружный фланцы, спецключ.

### DWE4157F

#### УШМ С ЗАУЖЕННЫМ РЕДУКТОРОМ

Потребляемая мощность	900 Вт
Частота вращения	11800 мин <sup>-1</sup>
Макс. диаметр диска	125 мм
Резьба шпинделя	M14
Длина шпинделя	14 мм
Вес	2 кг

**КОМПЛЕКТАЦИЯ:** регулируемый защитный кожух, многопозиционная боковая рукоятка, внутренний и наружный фланцы, спецключ.

### DWE4119

#### УГЛОВАЯ ШЛИФОВАЛЬНАЯ МАШИНА

Потребляемая мощность	950 Вт
Частота вращения	3000 - 11000 мин <sup>-1</sup>
Макс. диаметр диска	125 мм
Резьба шпинделя	M14
Вес	1,8 кг

**КОМПЛЕКТАЦИЯ:** регулируемый защитный кожух, многопозиционная боковая рукоятка, внутренний и наружный фланцы, спецключ.

### DWE4205

#### УГЛОВАЯ ШЛИФОВАЛЬНАЯ МАШИНА

Потребляемая мощность	1010 Вт
Частота вращения	11000 мин <sup>-1</sup>
Макс. диаметр диска	125 мм
Резьба шпинделя	M14
Вес	2,2 кг

**КОМПЛЕКТАЦИЯ:** регулируемый бесключевой защитный кожух, антивибрационная боковая рукоятка, внутренний и наружный фланцы, спецключ.

- Корпус оптимального диаметра обеспечивает удобный захват и превосходную эргономику
- Независимый и подпружиненный щёткодержатель увеличивает срок службы угольных щёток
- Низкопрофильный корпус редуктора
- Обмотки статора с прямыми выводами без использования клемм обеспечивают высокую надежность инструмента
- Самоотключающиеся щётки защищают якорь от повреждения, что приводит к увеличению срока службы электродвигателя
- Использование только шариковых подшипников в конструкции увеличивает эффективность и долговечность



- Клавишный выключатель обеспечивает отключение двигателя после отпускания кнопки
- Корпус оптимального диаметра обеспечивает удобный захват и превосходную эргономику
- Независимый и подпружиненный щёткодержатель увеличивает срок службы угольных щёток
- Низкопрофильный корпус редуктора позволяет шлифовать труднодоступные участки
- Обмотки статора с прямыми выводами без использования клемм обеспечивают высокую надежность инструмента
- Самоотключающиеся щётки защищают якорь от повреждения, что приводит к увеличению срока службы электродвигателя



- Специальная зауженная форма корпуса редуктора позволяет защищать поверхность в труднодоступных местах
- Плавный пуск
- Выключатель с защитой от случайного пуска
- Двухпозиционная боковая рукоятка
- Бесключевая настройка положения кожуха
- Самоотключающиеся щётки защищают якорь от повреждения, что приводит к увеличению срока службы электродвигателя



- Электронная регулировка скорости позволяет выбрать оптимальный режим обработки различных материалов
- Высокая надежность и долговечность. Общее время работы на отказ более 300 часов
- Срок службы угольных щёток более 120 часов
- Константная электроника
- Поддерживает число оборотов при увеличении нагрузки
- Защита от нулевого тока (No-Volt)
- Защита от перегрева и от перегрузки. Инструмент выключается при перегреве (свыше 115 °C) или при перегрузке



- Самоотключающиеся щётки защищают якорь от повреждения
- Обмотки статора с прямыми выводами, без использования клемм, обеспечивают высокую надежность инструмента
- Система пылеудаления защищает двигатель от абразивной пыли
- Боковое расположение кнопки блокировки шпинделя предохраняет ее от повреждения при работе в узких местах
- Бесключевая установка и регулировка защитного кожуха и быстрая смена диска
- Низкопрофильный редуктор обеспечивают доступ в труднодоступные места, а двигатель с увеличенным КПД позволяет выполнять широкий спектр работ





## DWE4215

## УГЛОВАЯ ШЛИФОВАЛЬНАЯ МАШИНА

Потребляемая мощность	1200 Вт
Частота вращения	11000 мин <sup>-1</sup>
Макс. диаметр диска	125 мм
Резьба шпинделя	M14
Вес	2,2 кг

**КОМПЛЕКТАЦИЯ:** регулируемый бесключевой защитный кожух, антивибрационная боковая рукоятка, внутренний и наружный фланцы, спецключ.

- Самоотключающиеся щётки защищают якорь от повреждения
- Обмотки статора с прямыми выводами, без использования клемм, обеспечивают высокую надежность инструмента
- Система пылеудаления защищает двигатель от абразивной пыли
- Боковое расположение кнопки блокировки шпинделя предохраняет ее от повреждения при работе в узких местах
- Бесключевая установка и регулировка защитного кожуха и быстрая смена диска
- Низкопрофильный редуктор обеспечивают доступ в труднодоступные места, а двигатель с увеличенным КПД позволяет выполнить широкий спектр работ



## DWE4217

## УГЛОВАЯ ШЛИФОВАЛЬНАЯ МАШИНА

Потребляемая мощность	1200 Вт
Частота вращения	11000 мин <sup>-1</sup>
Макс. диаметр диска	125 мм
Резьба шпинделя	M14
Вес	2,2 кг

**КОМПЛЕКТАЦИЯ:** регулируемый бесключевой защитный кожух, антивибрационная боковая рукоятка, внутренний и наружный фланцы, спецключ.

- Самоотключающиеся щётки защищают якорь от повреждения
- Обмотки статора с прямыми выводами, без использования клемм, обеспечивают высокую надежность инструмента
- Система пылеудаления защищает двигатель от абразивной пыли
- Боковое расположение кнопки блокировки шпинделя предохраняет ее от повреждения при работе в узких местах
- Бесключевая установка и регулировка защитного кожуха и быстрая смена диска
- Низкопрофильный редуктор обеспечивают доступ в труднодоступные места, а двигатель с увеличенным КПД позволяет выполнить широкий спектр работ



## DWE4227

## УГЛОВАЯ ШЛИФОВАЛЬНАЯ МАШИНА

Потребляемая мощность	1200 Вт
Частота вращения	11000 мин <sup>-1</sup>
Макс. диаметр диска	125 мм
Резьба шпинделя	M14
Вес	2,2 кг

**КОМПЛЕКТАЦИЯ:** регулируемый бесключевой защитный кожух, антивибрационная боковая рукоятка, внутренний и наружный фланцы, спецключ.

- Защита от непредвиденного пуска и плавный пуск
- Самоотключающиеся щётки защищают якорь от повреждения
- Обмотки статора с прямыми выводами, без использования клемм, обеспечивают высокую надежность инструмента
- Система пылеудаления защищает двигатель от абразивной пыли
- Бесключевая установка и регулировка защитного кожуха и быстрая смена диска
- Низкопрофильный редуктор обеспечивают доступ в труднодоступные места, а двигатель с увеличенным КПД позволяет выполнить широкий спектр работ



## DWE4233

## УГЛОВАЯ ШЛИФОВАЛЬНАЯ МАШИНА

Потребляемая мощность	1400 Вт
Частота вращения	11000 мин <sup>-1</sup>
Макс. диаметр диска	125 мм
Резьба шпинделя	M14
Тип выключателя	клавишный
Вес	2,2 кг

**КОМПЛЕКТАЦИЯ:** регулируемый бесключевой защитный кожух, антивибрационная боковая рукоятка, внутренний и наружный фланцы, спецключ.

- Самоотключающиеся щётки защищают якорь от повреждения
- Обмотки статора с прямыми выводами, без использования клемм, обеспечивают высокую надежность инструмента
- Система пылеудаления защищает двигатель от абразивной пыли
- Бесключевая установка и регулировка защитного кожуха и быстрая смена диска
- Низкопрофильный редуктор обеспечивают доступ в труднодоступные места, а двигатель с увеличенным КПД позволяет выполнить широкий спектр работ



## DWE4237

## УГЛОВАЯ ШЛИФОВАЛЬНАЯ МАШИНА

Потребляемая мощность	1400 Вт
Частота вращения	11500 мин <sup>-1</sup>
Макс. диаметр диска	125 мм
Резьба шпинделя	M14
Тип выключателя	сдвигной
Вес	2,2 кг

**КОМПЛЕКТАЦИЯ:** регулируемый бесключевой защитный кожух, антивибрационная боковая рукоятка, внутренний и наружный фланцы, спецключ.

- Защита от непредвиденного пуска и плавный пуск
- Самоотключающиеся щётки защищают якорь от повреждения
- Обмотки статора с прямыми выводами, без использования клемм, обеспечивают высокую надежность инструмента
- Система пылеудаления защищает двигатель от абразивной пыли
- Бесключевая установка и регулировка защитного кожуха, быстрая смена абразивного диска
- Низкопрофильный редуктор обеспечивают доступ в труднодоступные места, а двигатель с увеличенным КПД позволяет выполнить широкий спектр работ



## DWE46105

## ШТРОБОРЕЗ

Потребляемая мощность	1400 Вт
Частота вращения	9300 мин <sup>-1</sup>
Макс. диаметр диска	125 мм
Глубина паза	35 мм
Ширина паза	6 мм
Резьба шпинделя	M14
Вес	2,6 кг

**КОМПЛЕКТАЦИЯ:** стальной защитный кожух, двойной алмазный диск 125 мм, адаптер для подключения пылесоса, антивибрационная боковая рукоятка, фланцы, спецключ.

- Мощный электродвигатель 1400 Вт с защитой от пыли позволяет работать в самых тяжелых условиях
- Ширина паза 6 мм отлично подходит для подготовки шптры под прокладку кабеля
- Регулировка глубины реза позволяет устанавливать и фиксировать необходимый уровень погружения диска
- Активная система удаления пыли (DES) удаляет большинство абразивных частиц из воздуха
- Самоотключающиеся щётки защищают якорь от повреждения, что обеспечивает увеличение срока службы электродвигателя
- Жёсткая конструкция щёткодержателя предотвращает залипание щёток в экстремальных условиях эксплуатации



## DWE4257

## УГЛОВАЯ ШЛИФОВАЛЬНАЯ МАШИНА

Потребляемая мощность	1500 Вт
Частота вращения	2800-10000 мин <sup>-1</sup>
Макс. диаметр диска	125 мм
Резьба шпинделя	M 14
Вес	2,6 кг

**КОМПЛЕКТАЦИЯ:** регулируемый бесключевой защитный кожух, антивибрационная боковая рукоятка, внутренний и наружный фланцы, спецключ.

- Электронная регулировка скорости вращения обеспечивает дополнительное управление инструментом и позволяет проводить работы с различными материалами
- Защита от перегрузки предотвращает перегрев и сторание двигателя
- Улучшенная система отвода пыли предотвращает износ узлов трения
- Антивибрационная боковая ручка для удобства пользователя
- Полностью защищенные обмотки статора и самоотключающиеся щетки радикально увеличивают ресурс двигателя
- Низкопрофильный редуктор обеспечивает доступ в труднодоступные места



## DWE4257KT

## КОМПЛЕКТ ДЛЯ ШЛИФОВАНИЯ БЕТОНА

Потребляемая мощность	1500 Вт
Частота вращения	2800-10500 мин <sup>-1</sup>
Макс. диаметр диска	125 мм
Резьба шпинделя	M 14
Вес	2,6 кг

**КОМПЛЕКТАЦИЯ:** угловая шлифмашина, защитный бесключевой кожух для реза, защитный кожух пылеудаления для шлифовки, прямая и D-образная боковые рукоятки, внутренний и наружный фланцы, алмазный шлифовальный диск, чемодан TSTAK

- Электронная регулировка скорости
- Электронная предохранительная муфта ограничения крутящего момента предотвращает "обратный удар" в случае заклинивания отрезного диска
- Выключатель "No-volt" с защитой от непреднамеренного пуска в случае перебоев в сети электропитания
- Защита от перегрузки предотвращает перегрев двигателя, отключая инструмент.
- Активная Система удаления пыли (DES)
- Специальная комплектация в кейсе TSTAK с D-образной рукояткой, алмазной чашкой и кожухом для удаления пыли при работе с алмазными чашками



## DWE4238

## УГЛОВАЯ ШЛИФОВАЛЬНАЯ МАШИНА

Потребляемая мощность	1400 Вт
Частота вращения	9300 мин <sup>-1</sup>
Макс. диаметр диска	150 мм
Резьба шпинделя	M14
Вес	2,6 кг

**КОМПЛЕКТАЦИЯ:** регулируемый бесключевой защитный кожух, антивибрационная боковая рукоятка, внутренний и наружный фланцы, спецключ.

- Улучшенная система отвода пыли предотвращает износ узлов трения
- Антивибрационная боковая ручка для удобства пользователя
- Бесключевая регулировка и установка защитного кожуха
- Полностью защищенные обмотки статора и самоотключающиеся щётки радикально увеличивают ресурс двигателя
- Низкопрофильный редуктор обеспечивает доступ в труднодоступные места
- Защита от непреднамеренного пуска
- Противозаклинивающая система обеспечивает легкую смену диска



## DWE4557

## УГЛОВАЯ ШЛИФОВАЛЬНАЯ МАШИНА

Потребляемая мощность	2400 Вт
Частота вращения	8500 мин <sup>-1</sup>
Макс. диаметр диска	180 мм
Резьба шпинделя	M14
Вес	5,5 кг

**КОМПЛЕКТАЦИЯ:** регулируемый бесключевой защитный кожух, антивибрационная боковая рукоятка, внутренний и наружный фланцы, спецключ.

- Самоотключающиеся щётки защищают якорь от повреждения
- Обмотки статора с прямыми выводами, без использования клемм, обеспечивают высокую надежность инструмента
- Система пылеудаления и пылезащищенные подшипники, защищают двигатель от абразивной пыли продлевая срок службы инструмента
- Бесключевая установка и регулировка защитного кожуха и быстрая смена диска
- Антивибрационная боковая рукоятка устанавливается в 3-х положениях для удобства при различных работах





# ИННОВАЦИОННЫЙ СЕТЕВОЙ ИНСТРУМЕНТ

## КЛЮЧЕВЫЕ ПРЕИМУЩЕСТВА

- Бесщеточный двигатель обеспечивает надежность и высокую производительность.
- Защита от случайного пуска предотвращает непреднамеренное включение инструмента. Выключатель должен быть отключен для подачи питания.
- Плавный пуск. Снижает пусковые токи при запуске, снижает рывок.
- Электронная муфта уменьшает рывок / отдачу передаваемую оператору при заклинивает оснастки. При срабатывании муфты происходит отключение инструмента.
- Константная электроника поддерживает постоянные обороты.
- Электронный тормоз. Остановка оснастки менее чем за 2 секунды. Позволяет избежать травм, и сократить время ожидания до полной остановки оснастки.
- Более продолжительный срок службы в сравнение с щеточными аналогами.

Нет замены щеток! Износ щеток - основная причина обращения в сервис для металлообрабатывающего инструмента. Меньше обращений в сервис - это более эффективное использование рабочего времени и итоговая экономия средств. Повышена эффективность - более высокая мощность инструмента и возрастание объема выполненной работы одним оператором.

Электронный блок - это поддержка оборотов под нагрузкой, защита от повторного пуска, плавный пуск, электронный тормоз, защита от перегрузки, муфта E-Clutch, светодиодная индикация неполадок. Таким образом обеспечивается стабильная работа инструмента и максимальная безопасность оператора



**BRUSHLESS**

# С БЕСЩЕТОЧНЫМ ДВИГАТЕЛЕМ



## DWE4347

### УГЛОВАЯ ШЛИФОВАЛЬНАЯ МАШИНА

Потребляемая мощность	1700 Вт
Макс. диаметр диска	125 мм
Частота вращения	10500 мин <sup>-1</sup>
Резьба шпинделя	M14
Вес	2,39 кг

**КОМПЛЕКТАЦИЯ:** регулируемый бесключевой защитный кожух, антивибрационная боковая рукоятка, внутренний и наружный фланцы, спецключ.

- Константная электроника поддерживает число оборотов при увеличении нагрузки
- Плавный пуск, электронная муфта и тормоз диска
- Защита от перегрузки предотвращает перегрев и сгорание двигателя
- Защита от нулевого тока (No-Volt) предотвращает непреднамеренное включение инструмента после прерывания подачи тока
- LED индикация неполадок
- Регулировка защитного кожуха без ключа
- Антивибрационная боковая рукоятка



## DWE4357

### УГЛОВАЯ ШЛИФОВАЛЬНАЯ МАШИНА С РЕГУЛИРОВКОЙ СКОРОСТИ

Потребляемая мощность	1700 Вт
Макс. диаметр диска	125 мм
Частота вращения	2200 - 10500 мин <sup>-1</sup>
Резьба шпинделя	M14
Вес	2,41 кг

**КОМПЛЕКТАЦИЯ:** регулируемый бесключевой защитный кожух, антивибрационная боковая рукоятка, внутренний и наружный фланцы, спецключ.

- Константная электроника поддерживает число оборотов при увеличении нагрузки
- Электронная регулировка скорости
- Плавный пуск, электронная муфта и тормоз диска
- Защита от перегрузки предотвращает перегрев и сгорание двигателя
- Защита от нулевого тока (No-Volt) предотвращает непреднамеренное включение инструмента после прерывания подачи тока
- LED индикация неполадок
- Регулировка защитного кожуха без ключа
- Антивибрационная боковая рукоятка



## DWE4369

### УГЛОВАЯ ШЛИФОВАЛЬНАЯ МАШИНА С РЕГУЛИРОВКОЙ СКОРОСТИ

Потребляемая мощность	1700 Вт
Макс. диаметр диска	125 мм
Частота вращения	1800-8000 мин <sup>-1</sup>
Резьба шпинделя	M14
Вес	2,41 кг

**КОМПЛЕКТАЦИЯ:** регулируемый бесключевой защитный кожух, антивибрационная боковая рукоятка, внутренний и наружный фланцы, спецключ.

- Константная электроника поддерживает число оборотов при увеличении нагрузки
- Электронная регулировка скорости
- Плавный пуск, электронная муфта и тормоз диска
- Защита от перегрузки предотвращает перегрев и сгорание двигателя
- Защита от нулевого тока (No-Volt) предотвращает непреднамеренное включение инструмента после прерывания подачи тока
- LED индикация неполадок
- Регулировка защитного кожуха без ключа
- Антивибрационная боковая рукоятка



## DWE4997

### ПРЯМОШЛИФОВАЛЬНАЯ МАШИНА

Потребляемая мощность	1300 Вт
Частота вращения	7500 - 25000 мин <sup>-1</sup>
Макс. диаметр круга	50 мм
Размер цанги	6 мм
Вес	2,4 кг

**КОМПЛЕКТАЦИЯ:** регулируемый бесключевой защитный кожух, антивибрационная боковая рукоятка, внутренний и наружный фланцы, спецключ.

- Поддержка оборотов под нагрузкой
- Инструмент оснащен электронной муфтой, которая останавливает инструмент в случае заклинивания, чтобы уменьшить крутящий момент, передаваемый на руки оператора
- При отпускании выключателя двигатель немедленно останавливается, а электронный тормоз быстро останавливает аксессуар
- Плавный пуск и защита от повторного пуска
- LED подсветка и индикация неполадок
- Защитная сетка на воздухозаборниках





## DWE490

## УГЛОВАЯ ШЛИФОВАЛЬНАЯ МАШИНА

Потребляемая мощность	2000 Вт
Частота вращения	6600 мин <sup>-1</sup>
Макс. диаметр диска	230 мм
Резьба шпинделя	M14
Вес	5,2 кг

**КОМПЛЕКТАЦИЯ:** защитный кожух, двухпозиционная боковая рукоятка, внутренний и наружный фланцы, спецключ.

- Защита двигателя от абразивной пыли для увеличения долговечности
- Двухпозиционная боковая рукоятка позволяет пользователю установить её в оптимальное положение для максимального удобства
- Блокировка шпинделя для быстрой смены диска
- Быстрый доступ к смене щёток
- Самоотключающиеся щётки



## DWE492 / DWE492S

## УГЛОВАЯ ШЛИФОВАЛЬНАЯ МАШИНА

Потребляемая мощность	2200 Вт
Частота вращения	6600 мин <sup>-1</sup>
Макс. диаметр диска	230 мм
Резьба шпинделя	M14
Вес	5,2 кг

**КОМПЛЕКТАЦИЯ:** защитный кожух, боковая рукоятка, внутренний и наружный фланцы, спецключ.

- Защита двигателя от абразивной пыли для увеличения долговечности
- Двухпозиционная боковая рукоятка позволяет пользователю установить её в оптимальное положение для максимального удобства
- Блокировка шпинделя для быстрой смены диска
- Самоотключающиеся щётки
- Быстрый доступ к смене щёток
- В модели DWE492S - Плавный пуск ограничивает пусковой ток и уменьшает отдачу инструмента

DWE492S



## D28493

## УГЛОВАЯ ШЛИФОВАЛЬНАЯ МАШИНА

Потребляемая мощность	2400 Вт
Частота вращения	6500 мин <sup>-1</sup>
Макс. диаметр диска	230 мм
Резьба шпинделя	M14
Вес	5,5 кг

**КОМПЛЕКТАЦИЯ:** регулируемый без ключа защитный кожух, антивибрационная боковая рукоятка, внутренний и наружный фланцы, спецключ.

- Защита от непреднамеренного пуска. В случае обесточивания и последующей подачи напряжения, инструмент не включится до тех пор, пока вы не разблокируете выключатель
- Устройство защиты от перегрузки отключит инструмент в случае перегрева двигателя. Шлифмашина начнёт работать снова как только остынет двигатель
- Защита двигателя от абразивной пыли для увеличения долговечности
- Прорезиненная антивибрационная рукоятка обеспечивает комфорт при длительной работе снижая усталость пользователя
- Быстрая регулировка защитного кожуха



## DWE4559

## УГЛОВАЯ ШЛИФОВАЛЬНАЯ МАШИНА

Потребляемая мощность	2400 Вт
Частота вращения	6500 мин <sup>-1</sup>
Макс. диаметр диска	230 мм
Резьба шпинделя	M14
Вес	5,5 кг

**КОМПЛЕКТАЦИЯ:** регулируемый без ключа защитный кожух, антивибрационная боковая рукоятка, внутренний и наружный фланцы, спецключ.

- Система пылеудаления защищает двигатель от попадания абразивной пыли, предотвращая абразивный износ и повреждение изоляции, тем самым увеличивая срок службы инструмента
- Антивибрационная боковая рукоятка
- Быстрая регулировка защитного кожуха без ключа
- Обмотки статора с прямыми выводами без использования клемм обеспечивают высокую надежность инструмента
- 3-х позиционная боковая рукоятка для лучшего баланса инструмента при резке и шлифовке
- Пылезащитные подшипники продлевают срок службы инструмента



## DWE496

## УГЛОВАЯ ШЛИФОВАЛЬНАЯ МАШИНА

Потребляемая мощность	2600 Вт
Частота вращения	6600 мин <sup>-1</sup>
Макс. диаметр диска	230 мм
Резьба шпинделя	M14
Вес	5,2 кг

**КОМПЛЕКТАЦИЯ:** защитный кожух, двухпозиционная боковая рукоятка, внутренний и наружный фланцы, спецключ.

- Защита двигателя от абразивной пыли для увеличения долговечности
- Двухпозиционная боковая рукоятка позволяет пользователю установить её в оптимальное положение для максимального удобства
- Блокировка шпинделя для быстрой смены диска
- Самоотключающиеся щётки
- Быстрый доступ к смене щёток



## DWE4579 / DWE4579R

## УГЛОВАЯ ШЛИФОВАЛЬНАЯ МАШИНА

Потребляемая мощность	2600 Вт
Частота вращения	6500 мин <sup>-1</sup>
Макс. диаметр диска	230 мм
Резьба шпинделя	M14
Вес	5,9 кг

**КОМПЛЕКТАЦИЯ:** регулируемый без ключа защитный кожух, антивибрационная боковая рукоятка, внутренний и наружный фланцы, спецключ DWE4579R - бесключевой фланец (система смены диска без ключа).

## DWE4599

## УГЛОВАЯ ШЛИФОВАЛЬНАЯ МАШИНА

Потребляемая мощность	2600 Вт
Частота вращения	6500 мин <sup>-1</sup>
Макс. диаметр диска	230 мм
Резьба шпинделя	M14
Вес	6,2 кг

**КОМПЛЕКТАЦИЯ:** регулируемый без ключа защитный кожух, антивибрационная боковая рукоятка, внутренний и наружный фланцы, спецключ.

## DWP849X

## ПОЛИРОВАЛЬНАЯ МАШИНА

Потребляемая мощность	1250 Вт
Частота вращения	0 - 600 / 3500 мин <sup>-1</sup>
Макс. диаметр диска	230 мм
Совместим с дисками диаметром	150 / 180 / 230 мм
Резьба шпинделя	M14
Вес	3,0 кг

**КОМПЛЕКТАЦИЯ:** 180 мм подошва на липучке, 180 мм полировальный шерстяной колпак на липучке, дугообразная боковая рукоятка, горизонтальная боковая рукоятка.

## DWE4884

## ПРЯМОШЛИФОВАЛЬНАЯ МАШИНА

Потребляемая мощность	450 Вт
Частота вращения	25000 мин <sup>-1</sup>
Цанга	6 мм
Вес	1,6 кг

**КОМПЛЕКТАЦИЯ:** цанга 6 мм, ключ - 2 шт.

## DW882

## ПРЯМОШЛИФОВАЛЬНАЯ МАШИНА

Потребляемая мощность	1800 Вт
Частота вращения	5700 мин <sup>-1</sup>
Размер шпинделя	M16
Вес	6,7 кг

**КОМПЛЕКТАЦИЯ:** цанга 6 мм, ключ - 2 шт.

- Быстрозажимная гайка-фланец позволяет быстро сменить диск без использования инструментов (у модели DWE4579R)
- Устройство защиты от перегрузки отключит инструмент в случае перегрева двигателя. Шлифмашина начнет работать снова как только остынет двигатель
- Плавный пуск ограничивает пусковой ток и снижает отдачу инструмента
- Муфта ограничения крутящего момента уменьшает отдачу в случае заклинивания диска и защищает оператора от «обратного удара»
- Выключатель нулевого напряжения. В случае отключения напряжения при зафиксированном выключателе и последующей подачи напряжения инструмент не включится



- Автобалансир обеспечивает низкую вибрацию (4,5 м/с<sup>2</sup> по трем осям), обеспечивая большее удобство и безопасность пользователя
- Система пылеудаления защищает двигатель от попадания абразивной пыли, предотвращая абразивный износ и повреждение изоляции
- Электромеханическая муфта ограничения крутящего момента уменьшает отдачу в случае заклинивания диска и защищает оператора от «обратного удара»
- Защита от непредвиденного пуска и плавный пуск
- Обмотки статора с прямыми выводами, без использования клемм, обеспечивают высокую надежность инструмента



- Обрезиненный корпус редуктора для удобства использования и предотвращения царапин на обрабатываемой поверхности
- Большой дисковый регулятор скорости позволяет пользователю легко изменять максимальную скорость вращения при различных применениях инструмента
- Сменные сетчатые экраны воздухозаборника препятствуют попаданию шерсти и пыли в двигатель
- Выключатель нулевого напряжения предотвращает пуск инструмента после отключения питания, даже если выключатель установлен в положении «включено». Выключатель должен быть повторно включен для продолжения работы



- Длинная обрезиненная носовая часть инструмента для работы в узких местах
- Прецизионная цанга исключает биение рабочего инструмента и обеспечивает высокое качество обработки материала
- Прочная и надежная конструкция
- Самоотключающиеся угольные щётки увеличивают ресурс инструмента
- Поток охлаждающего воздуха направлен в сторону от пользователя





Качественные диски гарантируют идеальную обработку поверхности

Регулировка рукоятки для удобства пользователя

Регулировка оборотов двигателя

Резиновая накладка для защиты обрабатываемой поверхности

Сменные сетчатые экраны защищают двигатель от пыли и других инородных частиц

## ПРИНАДЛЕЖНОСТИ ДЛЯ СИСТЕМ ПЫЛЕУДАЛЕНИЯ

### ПЫЛЕУДАЛЕНИЕ

Сохраняют здоровье  
• Предотвращает попадание в лёгкие пользователя вредных тяжёлых частиц взвеси

Увеличивают ресурс инструмента  
• Пыль затрудняет циркуляцию воздуха в инструменте и действует как абразив  
• Удаление пыли увеличивает производительность  
• Меньше затрат времени на уборку территории

Повышают качество работ  
• Более четкий рез и шлифование  
• Увеличивается качество обработки  
• Меньше ошибок вследствие лучшей видимости обрабатываемой поверхности



**DWE46150**  
Защитный кожух пылеудаления для УШМ 115 - 125 мм



**DWE46170**  
Защитный кожух пылеудаления для УШМ 180 мм



**DWV902M**  
Промышленный пылесос



**DWE46225**  
Кожух для штробления для УШМ 125 мм



**DWE46229**  
Кожух для штробления для УШМ 230 мм

## ОТРЕЗНЫЕ И ОБДИРОЧНЫЕ КРУГИ

Тип круга  
Применение  
**ЦВЕТОВОЙ КОД КРУГА**  
Черные/цветные металлы  
Кирпич/бетон  
Алюминий  
Нержавеющая сталь/листовой металл

MAX RPM 13,300  
80 m/s  
100 m/s  
50 m/s

Макс. частота вращения (об/мин)\*  
13200

Номер OSA  
13200

Символы безопасности

Статья №  
Диаметр круга  
Толщина круга  
Диаметр посадочного отверстия  
Материал круга  
Европейский стандарт

Логотип OSA  
EAN

5 035048 084212

### ИДЕНТИФИКАЦИЯ АБРАЗИВА

DeWALT® использует принятую в отрасли систему цветового кодирования и маркировки, которая помогает пользователю найти необходимый отрезной или обдирочный круг.

Маркировка также позволяет определить такие важные характеристики, как частота вращения, внешний диаметр и толщина диска, диаметр посадочного отверстия.

### ТИПЫ АБРАЗИВНЫХ ЗЕРЕН

#### ОКСИД АЛЮМИНИЯ

Твердое, прочное зерно, используется для резки, зачистки и шлифования металла в шлифовальных принадлежностях со связующим, а также для работ по металлу, дереву и декоративным покрытиям в шлифовальных принадлежностях на подложке

#### ОКСИД АЛЮМИНИЯ С ПОКРЫТИЕМ

Покрытие увеличивает прочность соединения зерна и продлевает срок службы шлифовальных принадлежностей со связующим

#### ЦИРКОНИЙ

Твердое, прочное зерно имеет тонкую кристаллическую структуру и используется для грубого шлифования металла в шлифовальных принадлежностях со связующим и для работ по металлу и дереву в шлифовальных принадлежностях на подложке

#### КЕРАМИКА

Твердое, прочное зерно с очень тонкой кристаллической структурой, имеющее больше режущих кромок на каждом зерне. Используется для наиболее активного снятия металла в шлифовальных принадлежностях со связующим и на подложке

#### КАРБИД КРЕМНИЯ

Очень твердое и хрупкое зерно, используется для обработки бетона и очень мягких или очень твердых металлов в шлифовальных принадлежностях со связующим, а также для самой тонкой окончательной обработки металла и декоративных покрытий в шлифовальных принадлежностях на подложке

#### АЛМАЗ

Очень твердое и долговечное зерно, используется для резки и шлифования бетона и металла

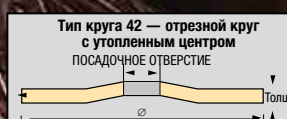
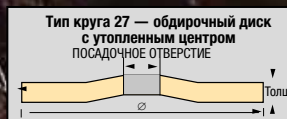
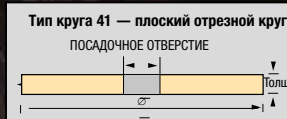

### РЕКОМЕНДУЕМЫЕ МАТЕРИАЛЫ





## АБРАЗИВЫ ДЛЯ РЕЗКИ И ШЛИФОВКИ

## EXTREME® ОТРЕЗНЫЕ И ОБДИРОЧНЫЕ КРУГИ OSA



## ОСОБЕННОСТИ

- Промышленное зерно из оксида алюминия увеличивает срок службы и производительность.
- Одобрены OSA.
- Высокая плотность зерен продлевает срок службы.
- Срок службы до 2-х раз дольше (по сравнению с кругами High Performance).

## ПРИМЕНЕНИЕ

Для общих обдирочных работ и резки нержавеющей стали, железосодержащих и цветных металлов, включая зачистку сварных швов и подготовку поверхностей.

## СОВМЕСТИМЫЕ ИНСТРУМЕНТЫ

Проводные и аккумуляторные УШМ.



## ТИП 27 — ШТУЧНАЯ УПАКОВКА

Артикул №	Описание	Ø, мм	Толщина, мм	Посадочное отверстие, мм	Применение
DT43946-QZ	Обдирочный EXTREME®	115	6,3	22,23	МЕТАЛЛ
DT43947-QZ	Обдирочный EXTREME®	125	6,3	22,23	МЕТАЛЛ
DT43948-QZ	Обдирочный EXTREME®	180	6,3	22,23	МЕТАЛЛ
DT43949-QZ	Обдирочный EXTREME®	230	6,3	22,23	МЕТАЛЛ

## ТИП 41 — ШТУЧНАЯ УПАКОВКА / КОРОБКИ X10

Артикул №	Описание	Ø, мм	Толщина, мм	Посадочное отверстие, мм	Применение
DT43931-QZ	EXTREME® узкий, быстрый рез	115	1,0	22,23	Нержавеющая сталь
DT43933-QZ	EXTREME® узкий рез	115	1,2	22,23	Нержавеющая сталь
DT43935-QZ	EXTREME® узкий рез, долговечность	115	1,6	22,23	Нержавеющая сталь
DT43932-QZ	EXTREME® узкий, быстрый рез	125	1,0	22,23	Нержавеющая сталь
DT43934-QZ	EXTREME® узкий рез	125	1,2	22,23	Нержавеющая сталь
DT43936-QZ	EXTREME® узкий рез, долговечность	125	1,6	22,23	Нержавеющая сталь
DT43937-QZ	EXTREME® узкий рез	150	1,6	22,23	Нержавеющая сталь
DT43938-QZ	EXTREME® узкий рез	180	1,6	22,23	Нержавеющая сталь
DT43939-QZ	EXTREME® узкий рез	230	1,9	22,23	Нержавеющая сталь
DT43951-QZ	EXTREME® узкий рез (КОРОБКА 10 х)	115	1,2	22,23	Нержавеющая сталь
DT43952-QZ	EXTREME® узкий рез (КОРОБКА 10 х)	125	1,2	22,23	Нержавеющая сталь

## ТИП 42 — ШТУЧНАЯ УПАКОВКА

Артикул №	Описание	Ø, мм	Толщина, мм	Посадочное отверстие, мм	Применение
DT43940-QZ	Отрезной EXTREME®	115	2,8	22,23	МЕТАЛЛ
DT43941-QZ	Отрезной EXTREME®	125	2,8	22,23	МЕТАЛЛ
DT43942-QZ	Отрезной EXTREME®	180	2,8	22,23	МЕТАЛЛ
DT43943-QZ	Отрезной EXTREME®	230	2,8	22,23	МЕТАЛЛ



## ОТРЕЗНЫЕ И ОБДИРОЧНЫЕ КРУГИ HIGH PERFORMANCE OSA



## ОСОБЕННОСТИ

- Промышленное зерно из оксида алюминия увеличивает срок службы и производительность при работе аккумуляторным инструментом.
- Одобрены OSA.

## ПРИМЕНЕНИЕ

Для общих обдирочных работ и резки нержавеющей стали, железосодержащих и цветных металлов, включая зачистку сварных швов и подготовку поверхностей.

## СОВМЕСТИМЫЕ ИНСТРУМЕНТЫ

Проводные и аккумуляторные УШМ.



## ТИП 27 — ШТУЧНАЯ УПАКОВКА

Артикул №	Описание	Ø, мм	Толщина, мм	Посадочное отверстие, мм	Применение
DT43916-QZ	Обдирочный	115	6,3	22,23	МЕТАЛЛ
DT43917-QZ	Обдирочный	125	6,3	22,23	МЕТАЛЛ
DT43918-QZ	Обдирочный	180	6,3	22,23	МЕТАЛЛ
DT43919-QZ	Обдирочный	230	6,3	22,23	МЕТАЛЛ

## ТИП 41 — ШТУЧНАЯ УПАКОВКА / КОРОБКИ X10

Артикул №	Описание	Ø, мм	Толщина, мм	Посадочное отверстие, мм	Применение
DT43901-QZ	Узкий, быстрый рез	115	1,0	22,23	Нержавеющая сталь
DT43903-QZ	Узкий рез	115	1,2	22,23	Нержавеющая сталь
DT43905-QZ	Узкий рез, долговечность	115	1,6	22,23	Нержавеющая сталь
DT43902-QZ	Узкий, быстрый рез	125	1,0	22,23	Нержавеющая сталь
DT43904-QZ	Узкий рез	125	1,2	22,23	Нержавеющая сталь
DT43906-QZ	Узкий рез, долговечность	125	1,6	22,23	Нержавеющая сталь
DT43907-QZ	Узкий рез	150	1,6	22,23	Нержавеющая сталь
DT43908-QZ	Узкий рез	180	1,6	22,23	Нержавеющая сталь
DT43909-QZ	Узкий рез	230	1,9	22,23	Нержавеющая сталь
DT43921-QZ	Узкий рез (коробка 10 шт.)	115	1,2	22,23	Нержавеющая сталь
DT43922-QZ	Узкий рез (коробка 10 шт.)	125	1,2	22,23	Нержавеющая сталь

## ТИП 42 — ШТУЧНАЯ УПАКОВКА

Артикул №	Описание	Ø, мм	Толщина, мм	Посадочное отверстие, мм	Применение
DT43910-QZ	Отрезной	115	2,8	22,23	МЕТАЛЛ
DT43911-QZ	Отрезной	125	2,8	22,23	МЕТАЛЛ
DT43912-QZ	Отрезной	180	2,8	22,23	МЕТАЛЛ
DT43913-QZ	Отрезной	230	2,8	22,23	МЕТАЛЛ

## АБРАЗИВЫ ДЛЯ РЕЗКИ И ШЛИФОВКИ

## СТАНДАРТНЫЕ ОТРЕЗНЫЕ И ОБДИРОЧНЫЕ КРУГИ



## ОСОБЕННОСТИ

- Зерно из оксида алюминия.
- Усиленная подложка из стекловолокон.
- Высококачественное полимерное связующее.

## ПРИМЕНЕНИЕ

Для общих обдирочных работ и резки нержавеющей стали, железосодержащих и цветных металлов, включая зачистку сварных швов и подготовку поверхностей.

## СОВМЕСТИМЫЕ ИНСТРУМЕНТЫ

Проводные и аккумуляторные УШМ.

## НЕРЖАВЕЮЩАЯ СТАЛЬ



## ТИП 41 — ШТУЧНАЯ УПАКОВКА

Артикул	Ø, мм	Толщина, мм	Посадочное отверстие, мм	Материал	В упаковке, шт.
DT42140Z-QZ	100	1,2	16	Нержавеющая сталь	1
DT42240Z-QZ	115	1,2	22,23	Нержавеющая сталь	1
DT42340Z-QZ	125	1,2	22,23	Нержавеющая сталь	1
DT42380Z-QZ	180	1,2	22,23	Нержавеющая сталь	1

## РЕЗКА МЕТАЛЛА



## ТИП 27 — ШТУЧНАЯ УПАКОВКА

Артикул	Ø, мм	Толщина, мм	Посадочное отверстие, мм	Материал	В упаковке, шт.
DT42100Z-QZ	100	2,8	16	МЕТАЛЛ	1
DT42210Z-QZ	115	2,8	22,23	МЕТАЛЛ	1
DT42310Z-QZ	125	2,8	22,23	МЕТАЛЛ	1
DT42501Z-QZ	180	2,8	22,23	МЕТАЛЛ	1
DT42601Z-QZ	230	2,8	22,23	МЕТАЛЛ	1

## РЕЗКА МЕТАЛЛА / ШЛИФОВАНИЕ



## ТИП 27 — ШТУЧНАЯ УПАКОВКА

Артикул	Ø, мм	Толщина, мм	Посадочное отверстие, мм	Материал	В упаковке, шт.
DT42680Z-QZ	115	4	22,23	МЕТАЛЛ	1
DT42690Z-QZ	125	4	22,23	МЕТАЛЛ	1
DT42660Z-QZ	180	4	22,23	МЕТАЛЛ	1
DT42630Z-QZ	230	4	22,23	МЕТАЛЛ	1
DT42601Z-QZ	230	2,8	22,23	МЕТАЛЛ	1

## ШЛИФОВАНИЕ МЕТАЛЛА



## ТИП 27 — ШТУЧНАЯ УПАКОВКА

Артикул	Ø, мм	Толщина, мм	Посадочное отверстие, мм	Материал	В упаковке, шт.
DT42120Z-QZ	100	6,3	16	МЕТАЛЛ	1
DT42220Z-QZ	115	6,3	22,23	МЕТАЛЛ	1
DT42320Z-QZ	125	6,3	22,23	МЕТАЛЛ	1
DT42520Z-QZ	180	6,3	22,23	МЕТАЛЛ	1
DT42620Z-QZ	230	6,3	22,23	МЕТАЛЛ	1

## НАБОРЫ ПО НЕРЖАВЕЮЩЕЙ СТАЛИ



## НАБОРЫ

Артикул	Ø, мм	Толщина, мм	Посадочное отверстие, мм	Материал	В упаковке, шт.
DT42335TZ-QZ	115	1,2	22,23	МЕТАЛЛ	10
DT42340TZ-QZ	125	1,2	22,23	МЕТАЛЛ	10



АБРАЗИВЫ ДЛЯ РЕЗКИ И ШЛИФОВКИ

ОТРЕЗНОЙ КРУГ ДЛЯ ПИЛЫ

**ПРИМЕНЕНИЕ**  
Резка металла.



КОНТРГАЙКА ДЛЯ ШЛИФМАШИН



ШТУЧНАЯ УПАКОВКА

Артикул №	Описание	Ø диска, мм	Толщина, мм	Посадочное отверстие, мм	В упаковке, шт.
DT3450-QZ	Отрезной круг для пилы	355	3,0	22,2	1

Артикул №	Описание
DT3559-QZ	Контргайка для шлифмашин M14

ПРОВОЛОЧНЫЕ ЩЕТКИ

ПРОВОЛОЧНЫЕ ЩЕТКИ



**ОСОБЕННОСТИ**

- Жесткая проволока обеспечивает оптимальное снятие материала
- Высокая плотность проволоки максимально продлевает срок службы щетки.

**СОВМЕСТИМЫЕ ИНСТРУМЕНТЫ**

Проводные и аккумуляторные УШМ.

**ПРИМЕНЕНИЕ**

Чашечные и дисковые щетки-крацовки из плетеных пучков витой проволоки для жесткой зачистки. Чашечные и дисковые щетки-крацовки из витой проволоки, для промежуточной зачистки. Чашечные и дисковые щетки-крацовки для универсального применения в труднодоступных местах.

ДИСКОВЫЕ ЩЕТКИ ИЗ ПУЧКОВ ВИТОЙ ПРОВОЛОКИ



Жесткая обработка: для снятия стойкой краски, сильной ржавчины, зачистки сварных швов и т. д.



ШТУЧНАЯ УПАКОВКА

Артикул	Длина проволоки, мм	Ø, мм	Посадочное отверстие, мм	В упаковке, шт.
DT3466-QZ	22	115	M14 (22,2)	1
DT3502-QZ	22	115	M14 (22,2)	1

ЧАШЕЧНЫЕ ЩЕТКИ ИЗ ВИТОЙ ПРОВОЛОКИ



Средняя обработка: для снятия краски, ржавчины, отложений, зачистки поверхностей, удаления заусенцев и т. д.



ШТУЧНАЯ УПАКОВКА

Артикул	Длина проволоки, мм	Ø, мм	Посадочное отверстие, мм	В упаковке, шт.
DT3480-QZ	19	65	M14 (22,2)	1
DT3488-QZ	23	75	M14 (22,2)	1
DT3489-QZ	26	100	M14 (22,2)	1

ЧАШЕЧНЫЕ ЩЕТКИ ИЗ ПУЧКОВ ВИТОЙ ПРОВОЛОКИ



Жесткая зачистка.



ШТУЧНАЯ УПАКОВКА

Артикул	Длина проволоки, мм	Ø, мм	Посадочное отверстие, мм	В упаковке, шт.
DT3500-QZ	18	65	M14 (22,2)	1
DT3492-QZ	22	75	M14 (22,2)	1
DT3501-QZ	24	100	M14 (22,2)	1

АЛМАЗНЫЕ ДИСКИ ПО МЕТАЛЛУ

EXTREME METAL ДИСКИ

НОВИНКА



**ИСКЛЮЧИТЕЛЬНАЯ ДОЛГОВЕЧНОСТЬ**  
До 1000 и более резов каждым диском. Срок службы в 30 раз дольше по сравнению с дисками со связующим\*

**ПЕРЕДОВАЯ АЛМАЗНАЯ ТЕХНОЛОГИЯ**  
Прочные сегменты с алмазной кромкой предотвращают износ — постоянная глубина реза обеспечивает лучшую управляемость и точность

**БЕЗОПАСНОСТЬ**  
Прочное стальное тело-диска значительно снижает риск поломки

**МЕНЬШЕ ПЫЛИ**  
Меньше износ по сравнению с дисками со связующим — меньше пыли и запаха

ШТУЧНАЯ УПАКОВКА

Артикул №	Ø, мм	Посадочное отверстие, мм	Толщина сегментов, мм	В упаковке, шт.
DT40250-QZ	100	16	1,3 мм	1
DT40251-QZ	115	22,23	1,3 мм	1
DT40252-QZ	125	22,23	1,3 мм	1
DT40253-QZ	150	22,23	1,3 мм	1
DT40254-QZ	180	22,23	1,5 мм	1
DT40255-QZ	230	22,23	1,5 мм	1
DT40256-QZ	305	25,4	3,3 мм	1
DT40257-QZ	355	25,4	3,3 мм	1
DT40258-QZ	305	25,4	3,8 мм	1
DT40257-QZ	355	25,4	3,8 мм	1

**ПРИМЕНЕНИЕ**  
Для различных металлов, включая сталь, нержавеющую сталь, чугун, арматуру, листовой металл, алюминий и цветные металлы.

**СОВМЕСТИМЫЕ ИНСТРУМЕНТЫ**

Проводные и аккумуляторные УШМ и дисковые отрезные пилы.



\* Средняя производительность дисков Extreme Metal по сравнению с дисками 115 x 1 мм (оксид алюминия) при резке трубы из углеродистой стали 25 мм



EXTREME DIAMOND EDGE® ОТРЕЗНЫЕ КРУГИ ПО МЕТАЛЛУ ДЛЯ ДИСКОВЫХ ПИЛ



**ОСОБЕННОСТИ**

- Инновационная алмазная технология повышает срок службы в 100 раз по сравнению с обычными отрезными кругами.
- Очень прочные алмазные отрезные круги с лазерной сваркой сегментов отличаются оптимальным соотношением скорости резки и долговечности.
- Срок службы в 100 раз больше, чем у обычных отрезных кругов со связующим.
- Оптимальная рабочая частота вращения — 4000 об/мин.

**ПРИМЕНЕНИЕ**

Могут использоваться вместо обычных отрезных кругов со связующим. Могут использоваться на любых обычных инструментах, работающих с отрезными кругами со связующим. Идеально подходят для резки пучков металлических труб/профилей.

**СОВМЕСТИМЫЕ ИНСТРУМЕНТЫ**

Дисковые отрезные пилы для работы по металлу.

ШТУЧНАЯ УПАКОВКА

Артикул	Диаметр, мм	Посадочное отверстие, мм	Высота сегментов, мм	Толщина сегментов, мм	В упаковке, шт.
DT3752-QZ	355	25,4	3	1,6	1





## АЛМАЗНЫЕ ОТРЕЗНЫЕ КРУГИ

## EXTREME® АЛМАЗНЫЙ ДИСК С S СЕГМЕНТОМ



## ОСОБЕННОСТИ

Быстрорежущий сегментированный алмазный отрезной диск

## ПРИМЕНЕНИЕ

Для резки строительных материалов, в том числе бетонных плит и бордюрных камней.

## СОВМЕСТИМЫЕ ИНСТРУМЕНТЫ

Обрезные пилы с питанием 54 В.



## ШТУЧНАЯ УПАКОВКА

Артикул	Диаметр, мм	Посадочное отверстие, мм	Высота сегментов, мм	Толщина сегментов, мм	В упаковке, шт.
DT90294-QZ	125	22	12	2,6	1
DT40260-QZ	230	22,23	12	2,6	1



## АЛМАЗНЫЕ КРУГИ ДЛЯ РЕЗКИ ШВОВ



## ОСОБЕННОСТИ

- Быстрое удаление раствора и кладки благодаря конструкции с двойным кругом.
- Лазерная сварка сегментов позволяет использовать круг для решения сложных задач.

## ПРИМЕНЕНИЕ

Расшивка швов и штробление.

## СОВМЕСТИМЫЕ ИНСТРУМЕНТЫ

Проводные и аккумуляторные УШМ 125 мм.

## ШТУЧНАЯ УПАКОВКА

Артикул	Диаметр, мм	Посадочное отверстие, мм	Высота сегментов, мм	Толщина сегментов, мм	В упаковке, шт.
DT3758-QZ	125	22,2	10	6,3	1
DT3757-QZ	125	22,2	10	6,3	1



## АЛМАЗНЫЕ ДИСКИ С ЛАЗЕРНОЙ СВАРКОЙ СЕГМЕНТОВ

## УНИВЕРСАЛЬНЫЕ ДИСКИ PROFESSIONAL 1 ДЛЯ СТРОИТЕЛЬНЫХ МАТЕРИАЛОВ И БЕТОНА



## ОСОБЕННОСТИ

- Лучший алмазный диск для быстрой, агрессивной резки большинства обычных строительных материалов.
- Лазерная сварка сегментов позволяет использовать диск для решения сложных задач.

## ПРИМЕНЕНИЕ

Для работы по обычным строительным материалам, включая бетон, кирпич, керамическую и тротуарную плитку.

## СОВМЕСТИМЫЕ ИНСТРУМЕНТЫ

Проводные и аккумуляторные УШМ. Диаметр 115–230 мм только для сухой резки.

## ШТУЧНАЯ УПАКОВКА

Артикул №	Диаметр диска, мм	Посадочное отверстие, мм	Высота сегментов, мм	Толщина сегментов, мм	В упаковке, шт.
DT3740-XJ	115	22,2	7,5	2	1
DT3741-XJ	125	22,2	7,5	2	1
DT3743-XJ	230	22,2	8,5	2,4	1



## АЛМАЗНЫЕ ОТРЕЗНЫЕ КРУГИ

## АЛМАЗНЫЕ ДИСКИ С ЛАЗЕРНОЙ СВАРКОЙ СЕГМЕНТОВ

## УНИВЕРСАЛЬНЫЕ ДИСКИ PROFESSIONAL 2 ДЛЯ АБРАЗИВНЫХ МАТЕРИАЛОВ И БЕТОНА



## ОСОБЕННОСТИ

- Высокопроизводительные алмазные диски отличаются оптимальным соотношением скорости резки и долговечности при работе по абразивным материалам.
- Лазерная сварка сегментов позволяет использовать диск для решения сложных задач.

## ПРИМЕНЕНИЕ

Для работ по абразивным материалам, включая песок, бетон, цементную черепицу и шлакобетонные блоки.

## СОВМЕСТИМЫЕ ИНСТРУМЕНТЫ

Проводные и аккумуляторные УШМ. Диаметр 230 мм только для сухой резки.

## ШТУЧНАЯ УПАКОВКА

Артикул №	Диаметр диска, мм	Посадочное отверстие, мм	Высота сегментов, мм	Толщина сегментов, мм	В упаковке, шт.
DT3773-XJ	230	22,2	7,5	2,4	1



## АЛМАЗНЫЕ ДИСКИ С ЛАЗЕРНОЙ СВАРКОЙ СЕГМЕНТОВ

## PROFESSIONAL 3 — ТВЕРДЫЙ БЕТОН И ГРАНИТ



## ОСОБЕННОСТИ

- Изготовлены с использованием технологии связи «Advanced Bond Technology», которая увеличивает производительность работы и срок службы диска.
- Алмазное зерно закрепляется в слое предварительно легированного металла.

## ПРИМЕНЕНИЕ

Диски обеспечивают оптимальную скорость резания гранита, армированного бетона и большинства строительных материалов.

## СОВМЕСТИМЫЕ ИНСТРУМЕНТЫ

Проводные и аккумуляторные УШМ.

## ОЧЕНЬ ТВЕРДЫЕ МАТЕРИАЛЫ — ШТУЧНАЯ УПАКОВКА

Артикул №	Диаметр диска, мм	Посадочное отверстие, мм	Высота сегментов, мм	Толщина сегментов, мм	В упаковке, шт.
DT3761-XJ	125	22,2	7,5	2	1
DT3763-XJ	230	22,2	8,5	2,8	1



## АЛМАЗНЫЕ ДИСКИ СО СПЛОШНЫМ СЕГМЕНТОМ

## PROFESSIONAL 4 — ПЛИТКА И КЕРАМИКА



## ОСОБЕННОСТИ

- Алмазный диск с высокой плотностью высококачественного алмазного зерна обеспечивает высокую производительность при обработке исключительно твердых материалов.
- Сплошной сегмент обеспечивает чистый рез и минимальное количество сколов при обработке плитки и керамики.

## ПРИМЕНЕНИЕ

Для керамогранита, настенной и напольной плитки, шиферной плитки, тротуарной плитки, кирпичей, терракоты и т. п. Не рекомендуется использовать для мокрой резки плитки.

## СОВМЕСТИМЫЕ ИНСТРУМЕНТЫ

Проводные и аккумуляторные УШМ.

## ШТУЧНАЯ УПАКОВКА

Артикул №	Диаметр диска, мм	Посадочное отверстие, мм	Высота сегментов, мм	Толщина сегментов, мм	В упаковке, шт.
DT3735-XJ	115	22,2	7	1,6	1
DT3736-XJ	125	22,2	7	1,6	1
DT3738-XJ	230	22,2	7	2,1	1





## АЛМАЗНЫЕ ОТРЕЗНЫЕ КРУГИ

## АЛМАЗНЫЕ ДИСКИ HIGH PERFORMANCE

## HIGH PERFORMANCE 2 — УНИВЕРСАЛЬНЫЕ ДИСКИ TURBO ДЛЯ БЕТОНА



## ОСОБЕННОСТИ

- Режущая кромка Turbo обеспечивает быстрый и чистый рез.

## ПРИМЕНЕНИЕ

Для чистого реза кладки, бетона и плиточных материалов.

## СОВМЕСТИМЫЕ ИНСТРУМЕНТЫ

Проводные и аккумуляторные УШМ.



## TURBO — ШТУЧНАЯ УПАКОВКА

Артикул *	Диаметр, мм	Посадочное отверстие, мм	Высота сегментов, мм	Толщина сегментов, мм	В упаковке, шт.
DT3702-QZ	115	22,2	7	2,1	1
DT3712-QZ	125	22,2	7	2,2	1
DT3722-QZ	180	22,2	7	2,4	1
DT3732-QZ	230	22,2	7	2,4	1



## HIGH PERFORMANCE 4 - CONTINUOUS RIM DIAMOND CUTTING DISC



## ПРИМЕНЕНИЕ

Чистый рез плитки и керамики.

## СОВМЕСТИМЫЕ ИНСТРУМЕНТЫ

Проводные и аккумуляторные УШМ.



## TURBO — ШТУЧНАЯ УПАКОВКА

Артикул *	Диаметр, мм	Посадочное отверстие, мм	Высота сегментов, мм	Толщина сегментов, мм	В упаковке, шт.
DT3703-QZ	115	22,2	5	1,6	1
DT3713-QZ	125	22,2	5	1,6	1
DT40206-QZ	180	22,2	5	2,4	1
DT40207-QZ	230	22,2	5	2,4	1



## АЛМАЗНЫЕ ОТРЕЗНЫЕ КРУГИ

## АЛМАЗНЫЕ ДИСКИ HIGH PERFORMANCE

## HIGH PERFORMANCE 1 — УНИВЕРСАЛЬНЫЕ СЕГМЕНТНЫЕ ДИСКИ TURBO ДЛЯ БЕТОНА



## ОСОБЕННОСТИ

- Быстрорежущий сегментный диск

## ПРИМЕНЕНИЕ

Обработка обычных строительных материалов, таких как строительные блоки, брусчатка и бетон.

## СОВМЕСТИМЫЕ ИНСТРУМЕНТЫ

Проводные и аккумуляторные УШМ.



## HIGH PERFORMANCE 1 — СЕГМЕНТНЫЕ ДИСКИ ДЛЯ МОКРОЙ И СУХОЙ РЕЗКИ



## ОСОБЕННОСТИ

- Быстрорежущий алмазный сегментный диск

## ПРИМЕНЕНИЕ

Для резки бетонных плит и бордюрных камней.

## СОВМЕСТИМЫЕ ИНСТРУМЕНТЫ

Бензиновые дисковые фрезы.



## ШТУЧНАЯ УПАКОВКА

Артикул №	Ø диска, мм	Посадочное отверстие, мм	Высота сегментов, мм	Толщина сегментов, мм	В упаковке, шт.
DT3701-QZ	115	22,2	7	2,1	1
DT3711-QZ	125	22,2	7	2,2	1
DT3721-QZ	180	22,2	7	2,4	1
DT3731-QZ	230	22,2	7	2,4	1

## ШТУЧНАЯ УПАКОВКА

Артикул №	Ø диска, мм	Посадочное отверстие, мм	Высота сегментов, мм	Толщина сегментов, мм	В упаковке, шт.
DT40212-QZ	300	25,4/ 20	10	2,4	1
DT40213-QZ	350	25,4/ 20	10	2,4	1



## АЛМАЗНЫЙ ДИСК ДЛЯ ПЛИТКИ



## ОСОБЕННОСТИ

- Сплошная кромка обеспечивает рез плитки и керамики без сколов.

## ПРИМЕНЕНИЕ

Мокрая и сухая резка твердых материалов, таких как керамическая плитка, каменная керамика, гранит и мрамор.

## СОВМЕСТИМЫЕ ИНСТРУМЕНТЫ

Ручной плиткорез DWC410.



## ШТУЧНАЯ УПАКОВКА

Артикул №	Ø, мм	Посадочное отверстие, мм	Высота сегментов, мм	Толщина сегментов, мм	В упаковке, шт.
DT3715-QZ	110	20	8	1,6	1
DT3714-QZ	110	20	5	1,6	1





## АЛМАЗНЫЕ ОТРЕЗНЫЕ КРУГИ

### АЛМАЗНЫЕ ДИСКИ ДЛЯ ПЛИТКИ — СТАЦИОНАРНЫЕ ПИЛЫ

#### PROFESSIONAL 4 — СТАЦИОНАРНЫЕ ПИЛЫ



#### ОСОБЕННОСТИ

- Сплошная кромка обеспечивает рез плитки и керамики без сколов.

#### ПРИМЕНЕНИЕ

Мокрая резка твердых материалов, таких как керамическая плитка, каменная керамика, гранит и мрамор.

#### СОВМЕСТИМЫЕ ИНСТРУМЕНТЫ

D24000 и другие стационарные пилы



#### TURBO — ШТУЧНАЯ УПАКОВКА

Артикул *	Диаметр, мм	Посадочное отверстие, мм	Высота сегментов, мм	Толщина сегментов, мм	В упаковке, шт.
DT3734-XJ	250	25,4	5	1,6	1
DT3733-XJ	250	25,4	8	1,6	1



## АЛМАЗНЫЕ ШЛИФОВАЛЬНЫЕ ЧАШКИ

### EXTREME® АЛМАЗНЫЕ ЧАШКИ ДЛЯ ШЛИФОВАНИЯ



#### ОСОБЕННОСТИ

- Прочные алмазные сегменты: чашка Turbo для максимально быстрой обработки, двойная чашка для быстрого, а одинарная — для простого шлифования поверхности.

#### ПРИМЕНЕНИЕ

Шлифование бетона и каменной кладки.

#### СОВМЕСТИМЫЕ ИНСТРУМЕНТЫ

Проводные и аккумуляторные УШМ в сочетании с вытяжным колпаком.

#### ШТУЧНАЯ УПАКОВКА

Артикул №	∅, мм	Хвостовик	Высота сегментов, мм	Тип чашки	В упаковке, шт.
DT3796-QZ	125	M14	6	Двойная	1
DT3797-QZ	125	M14	6	Turbo	1
DT3795-QZ	125	M14	5	Одинарная	1
DT3797-QZ	125	M14	6	Turbo	1
DW4672-AE	100	22,2	6	Двойная	1



## АЛМАЗНЫЕ ДИСКИ - СПРАВОЧНАЯ ТАБЛИЦА



#### PROFESSIONAL

Универсальные шлифовальные материалы Бетон	Абразивные материалы Абразивные материалы Бетон	Чрезвычайно твердые материалы Гранит Бетон	Плитка Твердая керамика
1	2	3	4

#### HIGH PERFORMANCE

Универсальные шлифовальные материалы Бетон	Turbo Шлифовальные материалы Бетон	Плитка Твердая керамика
1	2	4

#### ОЧЕНЬ АБРАЗИВНЫЕ, НИЗКОЙ ПЛОТНОСТИ

Асфальт				
Свежий бетон				
Легкий кирпич (Poroton®, Unipor®, Porotherm®, Argex®, Syoporex®)	●	●		
Огнеупорный кирпич	●	●		
Шлакобетон	●	●		

#### СРЕДНЕАБРАЗИВНЫЕ, СРЕДНЕЙ ПЛОТНОСТИ

Терраццо, гранит	●	●	●	
Шиферные плиты	●	●	●	
Легкий бетон	●	●	●	
Необожженный кирпич (кирпич, черепица)	●	●	●	
Гипрок	●	●	●	
Натуральный камень, известняк	●	●	●	
Кирпич ручного формования	●	●	●	
Цементная черепица	●	●	●	
Силикатный кирпич	●	●	●	

#### АБРАЗИВНЫЕ, ВЫСОКОЙ ПЛОТНОСТИ

Бетон с мягкими заполнителями (промышленные полы)	●	●	●	
Песчаник средней твердости	●	●	●	
Абразивный мрамор (кристаллический)	●	●	●	
Твердая керамика (клинкерный кирпич, облицовочный кирпич)	●	●	●	
Керамические трубы	●	●	●	

#### СРЕДНЕЙ ТВЕРДОСТИ, СРЕДНЕЙ ПЛОТНОСТИ

Натуральный шифер	●	●	●	
Бетон (бордюрный камень, строительные блоки)	●	●	●	
Легкий бетон (армированный)	●	●	●	
Бетон с заполнителями средней твердости (промышленные полы)	●	●	●	
Обработанный бетон с заполнителями средней твердости	●	●	●	
Твердый песчаник	●	●	●	

#### ТВЕРДЫЕ, СРЕДНЕЙ ПЛОТНОСТИ

Твердый мрамор	●	●	●	
Армированный бетон (подоконники)	●	●	●	
Обработанный бетон с твердыми заполнителями (галька)	●	●	●	
Клинкерный, облицовочный кирпич	●	●	●	
Кварцит	●	●	●	
Керамика сильного обжига (клинкерный кирпич, облицовочный кирпич)	●	●	●	
Мягкий гранит (черный)	●	●	●	

#### ОЧЕНЬ ТВЕРДЫЕ

Легкий армированный бетон (с галькой)	●	●	●	
Цветной гранит	●	●	●	
Клинкерный кирпич	●	●	●	

#### ДРУГОЕ

Мягкая плитка, терраццо				●
Твердая плитка				●
Каменная керамика, фарфор				●
Цементные швы (реставрация фасадов)				●

#### ПОЯСНЕНИЯ

- Рекомендуется
- Подходит



## ПИЛЫ И ЛОБЗИКИ

МОНТАЖНЫЕ / ДИСКОВЫЕ  
ТОРЦОВОЧНЫЕ / КОМБИНИРОВАННЫЕ  
ЛЕНТОЧНЫЕ / САБЕЛЬНЫЕ  
АЛЛИГАТОР / ЛОБЗИКОВЫЕ

	• Двухскоростной редуктор		• Электронный плавный пуск		• Диск пилы в комплектации		• Пылеудаление		• Простая замена угольных щёток
	• Маятниковый ход		• Блокировка шпинделя		• Электронная регулировка скорости		• Регулировка без ключа		• Чемодан в комплектации

## DWE550

<b>ДИСКОВАЯ ПИЛА</b>	
Потребляемая мощность	1200 Вт
Частота вращения	5500 мин <sup>-1</sup>
Диаметр диска	165 мм
Диаметр посадочного отверстия	20 мм
Угол наклона	48°
Макс. глубина реза:	90° / 45° 55 / 35 мм
Вес	3,6 кг

**КОМПЛЕКТАЦИЯ:** пильный диск с 24 зубьями, параллельный упор, переходник для подключения пылесоса, ключ для смены диска.

- Компактная, легкая, простая в использовании дисковая пила с глубиной пропила 55 мм
- Мощный двигатель 1200 Вт обеспечивает превосходные параметры пропила
- Конструкция подошвы обеспечивает превосходный обзор линии реза
- Система обдува удаляет пыль и опилки с линии реза
- Совместимость с системой AirLock DEWALT для простого, безопасного соединения со шлангом пылеудаления



165ММ

## DWE560 / DWE560K

<b>ДИСКОВАЯ ПИЛА</b>	
Потребляемая мощность	1350 Вт
Частота вращения	5500 мин <sup>-1</sup>
Диаметр диска	184 мм
Диаметр посадочного отверстия	16 мм
Угол наклона	48°
Макс. глубина реза:	90° / 45° 65 / 42 мм
Вес	3,7 кг

**КОМПЛЕКТАЦИЯ:** пильный диск с 24 зубьями, параллельный упор, ключ для смены диска, переходник для подключения пылесоса, чемодан - только в DWE560K.

- Компактная, легкая, простая в использовании дисковая пила с глубиной пропила 65 мм
- Мощный двигатель 1350 Вт обеспечивает превосходные параметры пропила
- Конструкция подошвы обеспечивает превосходный обзор линии реза
- Система обдува удаляет пыль и опилки с линии реза
- Совместимость с системой AirLock DEWALT для простого, безопасного соединения со шлангом пылеудаления



184ММ

## DWE575 / DWE575K

<b>ДИСКОВАЯ ПИЛА</b>	
Потребляемая мощность	1600 Вт
Частота вращения	5200 мин <sup>-1</sup>
Диаметр диска	190 мм
Диаметр посадочного отверстия	30 мм
Угол наклона	57°
Макс. глубина реза:	90° / 45° 67 / 45 мм
Вес	4,0 кг

**КОМПЛЕКТАЦИЯ:** пильный диск с 24 зубьями, параллельный упор, ключ для смены диска, переходник для подключения пылесоса, чемодан (только в версии "К").

- Линейка для точной установки глубины резания до 67 мм
- Многоцелевая дисковая пила для работы по древесине и древесноволокнистым плитам
- Пила с низким уровнем вибрации и продолжительным сроком службы
- Дополнительная рукоятка для безопасной работы двумя руками
- Резание под углом до 57°
- Превосходная балансировка для продолжительной работы
- Защитный кожух с превосходным пылеудалением до 95%



190ММ

## DWE576K

<b>ДИСКОВАЯ ПИЛА</b>	
Потребляемая мощность	1600 Вт
Частота вращения	5200 мин <sup>-1</sup>
Диаметр диска	190 мм
Диаметр посадочного отверстия	30 мм
Угол наклона	57°
Макс. глубина реза:	90° 61 / 57 мм (с направл.)
	45° 43 / 39 мм (с направл.)
Вес	4,0 кг

**КОМПЛЕКТАЦИЯ:** пильный диск с 24 зубьями, параллельный упор, ключ для смены диска, переходник для подключения пылесоса, чемодан.

- Литая алюминиевая подошва, совместимая с направляющими шинами DEWALT
- Шкала для точной установки глубины резания до 61 мм
- Надежный высокомоментный электродвигатель для работы на стройплощадках и в столярных мастерских
- Дополнительная рукоятка для безопасной работы двумя руками
- Резание под углом до 57°

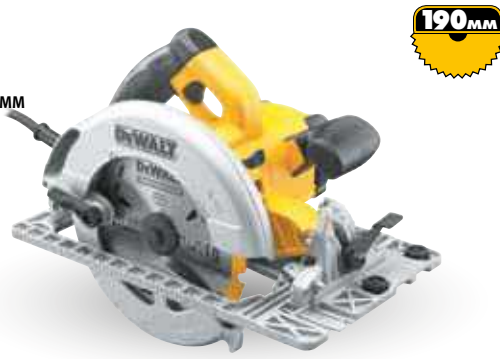

190ММ

## D23700

<b>ДИСКОВАЯ ПИЛА</b>	
Потребляемая мощность	1750 Вт
Частота вращения	4700 мин <sup>-1</sup>
Диаметр диска	235 мм
Диаметр посадочного отверстия	30 мм
Угол наклона	45°
Макс. глубина реза:	90° 86 мм
	45° 62 мм
Вес	8,2 кг

**КОМПЛЕКТАЦИЯ:** пильный диск с 24 зубьями, параллельный упор, ключ для смены диска.

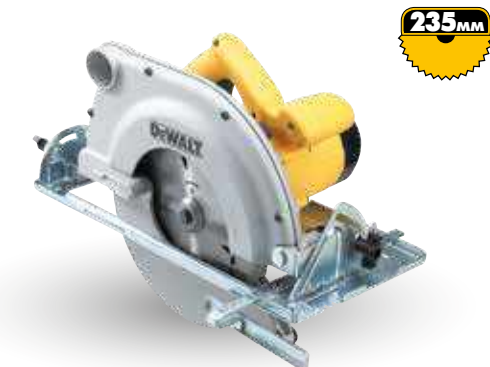

235ММ

## DWS520KT

<b>ПОГРУЖНАЯ ДИСКОВАЯ ПИЛА</b>	
Потребляемая мощность	1300 Вт
Частота вращения	1750 - 4000 мин <sup>-1</sup>
Диаметр диска	165 мм
Диаметр посадочного отверстия	20 мм
Угол наклона	47°
Макс. глубина реза:	без напр./с напр.
	90° 59/55 мм
	45° 44/40 мм
Вес	5,1 кг

**КОМПЛЕКТАЦИЯ:** пильный диск с 48 зубьями, кейс.



165ММ

## DW349

<b>ЛОБЗИКОВАЯ ПИЛА</b>	
Потребляемая мощность	500 Вт
Частота ходов	0 - 3200 мин <sup>-1</sup>
Величина хода	20 мм
Угол наклона	± 45°
Макс. глубина пропила	
	дерево / металл / цветной металл 75 / 5 / 15 мм
Вес	2,5 кг

**КОМПЛЕКТАЦИЯ:** защитная накладка, пила по дереву.

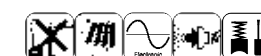

## DWE349

<b>ЛОБЗИКОВАЯ ПИЛА</b>	
Потребляемая мощность	650 Вт
Частота ходов	500 - 3200 мин <sup>-1</sup>
Величина хода	20 мм
Угол наклона	± 45°
Макс. глубина пропила	
	дерево / металл / цветной металл 75 / 5 / 15 мм
Вес	2,5 кг

**КОМПЛЕКТАЦИЯ:** защитная накладка, пила по дереву.



## DW341K

<b>ЛОБЗИКОВАЯ ПИЛА</b>	
Потребляемая мощность	550 Вт
Частота ходов	0 - 3100 мин <sup>-1</sup>
Величина хода	20 мм
Угол наклона	45°
Макс. глубина пропила	
	дерево / металл / цветной металл 85 / 10 / 20 мм
Вес	2,0 кг

**КОМПЛЕКТАЦИЯ:** шестигранный ключ, защитная накладка, пылеотводящий экран, адаптер пылесоса, чемодан.

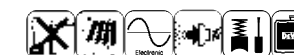

- Интегрированная система выдува опилок обеспечивает превосходный обзор линии реза
- Бесключевая регулировка угла наклона подошвы вправо и влево с метками 0, 15, 30 и 45 для выполнения точных резов
- Светодиодная подсветка рабочей зоны пиления
- Толстая стальная подошва с покрытием от царапин и защитная накладка
- Прорезиненные рукоятка и передняя часть корпуса для комфортного захвата
- 4-х метровый кабель для удобства работы

- Интегрированная система выдува опилок обеспечивает превосходный обзор линии реза
- Бесключевая регулировка угла наклона подошвы вправо и влево с метками 0, 15, 30 и 45 для выполнения точных резов
- Толстая стальная подошва с покрытием от царапин и защитная накладка
- Прорезиненные рукоятка и передняя часть корпуса для комфортного захвата
- 4-х метровый кабель для удобства работы

- Компактный и эргономичный дизайн обеспечивает комфорт в работе
- Низкопрофильный пылеотводящий экран и интегрированная система выдува опилок обеспечивает превосходный обзор линии реза
- Толстая стальная подошва с покрытием от царапин и защитная накладка
- Возможно применение с параллельной направляющей или круговой направляющей для более точного резания



**DW343K**

ЛОБЗИКОВАЯ ПИЛА	
Потребляемая мощность	550 Вт
Частота ходов	1900 - 3100 мин <sup>-1</sup>
Величина хода	20 мм
Угол наклона	45°
Макс. глубина пропила	
дерево / металл / цветной металл	85 / 10 / 20 мм
Вес	2,0 кг

**КОМПЛЕКТАЦИЯ:** шестигранный ключ, защитная накладка, пылеотводящий экран, адаптер пылесоса, чемодан.

- Компактный и эргономичный дизайн обеспечивает комфорт в работе
- Низкопрофильный пылеотводящий экран и интегрированная система выдува опилок обеспечивает превосходный обзор линии реза
- Толстая стальная подошва с покрытием от царапин и защитная накладка
- Возможно применение с параллельной направляющей или круговой направляющей для более точного резания

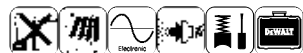

**DW331KT**

ЛОБЗИКОВАЯ ПИЛА	
Потребляемая мощность	701 Вт
Частота ходов	0 - 3100 мин <sup>-1</sup>
Величина хода	26 мм
Угол наклона	45°
Макс. глубина пропила	
дерево / металл / цветной металл	130 / 12 / 30 мм
Вес	2,8 кг

**КОМПЛЕКТАЦИЯ:** защитная накладка подошвы, антирасцепляющая вставка, переходник для пылесоса, кейс.

- Универсальная запатентованная система зажима пилки без ключа
- Уникальная запатентованная антивибрационная система противовесов
- Регулировка наклона подошвы без ключа до 45° в обе стороны
- Электронная регулировка скорости и плавный пуск
- Нижнее расположение направляющего ролика исключает изгиб пилки
- Переключаемый вентилятор системы сдува опилок обеспечивает превосходную видимость линии реза



**DW333K**

ЛОБЗИКОВАЯ ПИЛА	
Потребляемая мощность	701 Вт
Частота ходов	800 - 3100 мин <sup>-1</sup>
Величина хода	26 мм
Угол наклона	45°
Макс. глубина пропила	
дерево / металл / цветной металл	130 / 12 / 30 мм
Вес	2,8 кг

**КОМПЛЕКТАЦИЯ:** защитная накладка подошвы, антирасцепляющая вставка, переходник для пылесоса, чемодан.

- Универсальная запатентованная система зажима пилки без ключа
- Уникальная запатентованная антивибрационная система противовесов
- Регулировка наклона подошвы без ключа до 45° в обе стороны
- Электронная регулировка скорости и плавный пуск
- Нижнее расположение направляющего ролика исключает изгиб пилки
- Переключаемый вентилятор системы сдува опилок обеспечивает превосходную видимость линии реза

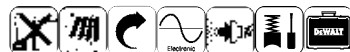

**DW311K**

САБЕЛЬНАЯ ПИЛА	
Потребляемая мощность	1200 Вт
Частота ходов	0 - 2600 мин <sup>-1</sup>
Величина хода	28 мм
Макс. глубина пропила в	
дерево / стали и трубах / ПВХ	300 / 130 / 160 мм
Вес	4,0 кг

**КОМПЛЕКТАЦИЯ:** чемодан.

- 1200 Вт двигатель для выполнения тяжелых работ
- Регулируемая без ключа подошва легко устанавливает глубину пропила и продлевает срок службы пилки
- Регулятор скорости обеспечивает удобство управления и гибкость в применении
- Система смены пилки из нержавеющей стали без ключа для быстрой смены и надежного крепления пилки

**DW311K**

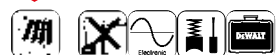

**DWE305PK**

САБЕЛЬНАЯ ПИЛА	
Потребляемая мощность	1100 Вт
Частота ходов	0 - 2800 мин <sup>-1</sup>
Величина хода	29 мм
Макс. глубина пропила в	
дерево / стали и трубах / ПВХ	280 / 100 / 130 мм
Вес	3,5 кг

**КОМПЛЕКТАЦИЯ:** пильное полотно, шестигранный ключ, чемодан.

- Мощный 1100 Вт двигатель для тяжелых работ по различным материалам
- 4-х позиционный зажим пилки для резки заподлицо и универсальности применения
- Величина хода 29 мм обеспечивает высокую производительность работы
- Рычажный механизм зажима пилки без ключа для быстрой и легкой смены принадлежностей



**DWE396**

ПИЛА ALLIGATOR ПО КИРПИЧУ КЛАССА 12	
Потребляемая мощность	1600 Вт
Частота ходов	3000 мин <sup>-1</sup>
Величина хода	40 мм
Длина полотна	295 мм
Вес	5,35 кг

**КОМПЛЕКТАЦИЯ:** твёрдосплавное двойное полотно класса 12, шестигранный ключ.

- Пила "Аллигатор" поставляется с твёрдосплавным двойным полотном 295 мм класса 12 идеально подходит для резания кирпича Класса 12 (Поротерм)
- Эргономичный дизайн и прорезиненные задняя и передняя рукоятки для удобного захвата и снижения усталости
- Система двойных полотен с долгим сроком службы, сниженной вибрацией и пылезащитные редуктор и подшипники увеличивают срок службы пилы
- Простая и удобная система быстрой смены полотен со встроенным в корпус гнездо для хранения ключа
- Встречное движение двух полотен обеспечивает отличную скорость резания и устойчивость заготовки

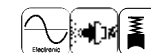

**DWE397**

ПИЛА ALLIGATOR ПО КИРПИЧУ КЛАССА 12	
Потребляемая мощность	1700 Вт
Частота ходов	3000 мин <sup>-1</sup>
Величина хода	40 мм
Длина полотна	430 мм
Вес	5,5 кг

**КОМПЛЕКТАЦИЯ:** твёрдосплавное двойное полотно класса 12, шестигранный ключ.

- Пила "Аллигатор" поставляется с твёрдосплавным двойным полотном 430 мм класса 12 и идеально подходит для резания кирпича Класса 12 (Поротерм)
- Эргономичный дизайн и прорезиненные задняя и передняя рукоятки для удобного захвата и снижения усталости
- Система двойных полотен с долгим сроком службы, сниженной вибрацией и пылезащитные редуктор и подшипники увеличивают срок службы пилы
- Простая и удобная система быстрой смены полотен со встроенным в корпус гнездом для хранения ключа
- Встречное движение двух полотен обеспечивает отличную скорость резания и устойчивость заготовки



**DWE398**

ПИЛА ALLIGATOR ПО КИРПИЧУ КЛАССА 20	
Потребляемая мощность	1700 Вт
Частота ходов	3000 мин <sup>-1</sup>
Величина хода	40 мм
Длина полотна	430 мм
Вес	5,5 кг

**КОМПЛЕКТАЦИЯ:** твёрдосплавное двойное полотно класса 20, шестигранный ключ.

- Пила "Аллигатор" идеально подходит для резания кирпича Поротерм Класса 20
- Встречное движение двух долговечных полотен обеспечивает отличную скорость резания и устойчивость заготовки при обработке
- Пылезащитные редуктор и подшипники увеличивают срок службы пилы
- Алюминиевый корпус редуктора обеспечивает лёгкий вес и превосходную прочность
- Простая и удобная система быстрой смены полотен со встроенным в корпус гнездом для хранения ключа
- Эргономичный дизайн и прорезиненные задняя и передняя рукоятки для удобного захвата и снижение усталости пользователя



**DWE399**

ПИЛА ALLIGATOR ПО ГАЗОБЕТОНУ	
Потребляемая мощность	1700 Вт
Частота ходов	3000 мин <sup>-1</sup>
Величина хода	40 мм
Длина полотна	430 мм
Вес	5,5 кг

**КОМПЛЕКТАЦИЯ:** твёрдосплавное двойное полотно для газобетона, шестигранный ключ.

- Пила "Аллигатор" идеально подходит для резания пористого бетона (газобетон, шлакобетон, пенобетон) и гипсокартона
- Эргономичный дизайн и прорезиненные задняя и передняя рукоятки для удобного захвата и снижения усталости
- Система двойных полотен с долгим сроком службы, сниженной вибрацией и пылезащитные редуктор и подшипники увеличивают срок службы пилы
- Простая и удобная система быстрой смены полотен со встроенным в корпус гнездом для хранения ключа
- Встречное движение двух полотен обеспечивает отличную скорость резания и устойчивость заготовки





DWS774

ТОРЦОВОЧНАЯ ПИЛА	
Потребляемая мощность	1400 Вт
Частота вращения диска	4500 мин <sup>-1</sup>
Диаметр диска	216 мм
Диаметр посадочного отверстия	30 мм
Угол наклона	48°
Угол поворота (вправо/влево)	48° / 48°
Макс. глубина реза	70 мм
Протяжка	нет
Вес	12,0 кг

КОМПЛЕКТАЦИЯ: пильный диск с твёрдосплавными напайками, два крепёжных болта, ключ для смены диска, трубуцина.

- XPS – Система точного позиционирования линии реза по тени от диска
- Высокоэффективная система пылеудаления
- Прецизионная литая станина и высокоточная система торцевания
- Читательная шкала +/-50° с фиксацией в положениях 15°, 22,5°, 30° и 45°
- Фиксированные левый и правый задние упоры со шкалой для надежного и точного расположения заготовки на станине
- Компактные, встроенные в корпус скользящие направляющие для получения максимальных параметров поперечного реза



216MM



DW712

ТОРЦОВОЧНАЯ ПИЛА	
Потребляемая мощность	1600 Вт
Частота вращения диска	3700 - 4600 мин <sup>-1</sup>
Диаметр диска	216 мм
Диаметр посадочного отверстия	30 мм
Угол наклона	48° / -2°
Угол поворота (вправо / влево)	60° / 50°
Макс. глубина реза	85 мм
Протяжка	есть
Вес	19,5 кг

КОМПЛЕКТАЦИЯ: пильный диск с 24 зубьями, ключ, трубуцина.

- Инновационный механизм ограничения глубины подачи диска для нарезания пазов
- Система 2-х направляющих обеспечивает устойчивость и плавность реза больших заготовок
- Горизонтальные направляющие обеспечивают резание широких заготовок
- Прочная и легкая алюминиевая станина
- Фиксированные положения углов торцевания и наклона для легкой и быстрой настройки пилы



216MM



DWS777

ТОРЦОВОЧНАЯ ПИЛА	
Потребляемая мощность	1800 Вт
Частота вращения диска	6300 мин <sup>-1</sup>
Диаметр диска	216 мм
Диаметр посадочного отверстия	30 мм
Угол наклона	48°
Угол поворота (вправо / влево)	50° / 50°
Макс. глубина реза	80 мм
Протяжка	есть
Вес	14,0 кг

КОМПЛЕКТАЦИЯ: пильный диск SERIES 60° с 24 зубьями, 2 крепежных болта, специальный ключ, трубуцина.

- XPS – Система точного позиционирования линии реза по тени от диска
- Высокоэффективная система пылеудаления
- Прецизионная литая станина и высокоточная система торцевания
- Новая надежная система фиксации пильной головы в транспортном положении
- Читательная шкала +/-50° с фиксацией в положениях 15°, 22,5°, 30° и 45°
- Скользящий левосторонний упор со шкалой для надежного и точного расположения заготовки на станине
- Компактные, встроенные в корпус скользящие направляющие для получения максимальных параметров поперечного реза



216MM



DWS778

ТОРЦОВОЧНАЯ ПИЛА	
Потребляемая мощность	1850 Вт
Частота вращения диска	4300 мин <sup>-1</sup>
Диаметр диска	250 мм
Диаметр посадочного отверстия	30 мм
Угол наклона	48°
Угол поворота (вправо / влево)	50° / 50°
Макс. глубина реза	85 мм
Протяжка	есть
Вес	17,2 кг

КОМПЛЕКТАЦИЯ: пильный диск с твёрдосплавными напайками, трубуцина, ключ для смены диска.

- XPS – Система точного позиционирования линии реза по тени от диска
- Литая алюминиевая платформа и выдвижной упор с измерительной линейкой
- Фиксация в компактное транспортное положение
- Читательная шкала +/-50° с фиксацией в положениях 15°, 22,5°, 30° и 45°



250MM

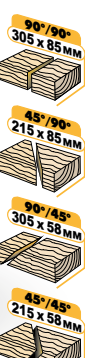

DW714

ТОРЦОВОЧНАЯ ПИЛА	
Потребляемая мощность	1650 Вт
Частота вращения диска	4600 мин <sup>-1</sup>
Диаметр диска	254 мм
Диаметр посадочного отверстия	30 мм
Угол наклона	45° / 45°
Угол поворота (вправо / влево)	52° / 47°
Макс. глубина реза	89 мм
Протяжка	нет
Вес	13,1 кг

КОМПЛЕКТАЦИЯ: упор для работы с длинными заготовками, трубуцина, пылесборник.

- Скользящий левосторонний упор для надежного и точного расположения заготовки на станине
- Широкая прецизионная литая станина обеспечивает высокоточное торцевание
- Кулачковый механизм фиксатора угла поворота для быстрой установки и максимальной точности реза
- Вертикальные струбины надежно фиксируют заготовку при выполнении сложного геометрического реза
- Прецизионная шкала установки углов торцевания с надежным механизмом фиксации



254MM

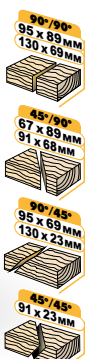

DWS713

ТОРЦОВОЧНАЯ ПИЛА	
Потребляемая мощность	1600 Вт
Частота вращения диска	5000 мин <sup>-1</sup>
Диаметр диска	250 мм
Диаметр посадочного отверстия	30 мм
Угол наклона	48° / -3°
Угол поворота (вправо / влево)	50° / 50°
Макс. глубина реза	89 мм
Протяжка	нет
Вес	13,6 кг

КОМПЛЕКТАЦИЯ: пильный диск, ключ для смены диска, пылесборник.

- Прецизионная регулировка угла реза и 11 фиксированных положений часто используемых углов реза
- Фиксация в компактное транспортное положение
- Литая алюминиевая платформа и выдвижной упор
- Новая конструкция рукоятки для удобства и контроля в работе



250MM

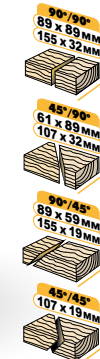

DWS727

ТОРЦОВОЧНАЯ ПИЛА	
Мощность	1675 Вт
Диаметр диска	250 мм
Посадочный диаметр диска	30 мм
Частота вращения диска	4000 мин <sup>-1</sup>
Угол наклона	49° / 49°
Угол поворота (вправо/влево)	60° / 50°
Макс. высота реза 90°	90 мм
Макс. сечение заготовки 90° / 90°	305 x 77 мм
Макс. сечение заготовки 90° / 90°	290 x 90 мм
Вес	22 кг

КОМПЛЕКТАЦИЯ: пильный диск, спецключ

- Система позиционирования линии реза XPS обеспечивает освещение рабочей поверхности и высокую точность пропила благодаря тени от диска падающей на заготовку
- Литая алюминиевая платформа и выдвижной упор
- Система 2-х направляющих обеспечивает устойчивость и плавность реза больших заготовок
- Шкала углов торцевания из нержавеющей стали
- Предустановленные углы скоса и торцевания
- Прецизионная обработка рабочей поверхности
- Инновационный механизм ограничения глубины подачи диска для нарезания пазов



250MM



DWS715

ТОРЦОВОЧНАЯ ПИЛА	
Потребляемая мощность	1600 Вт
Частота вращения диска	4000 об/мин
Диаметр диска	305 мм
Диаметр посадочного отверстия	30 мм
Угол наклона (вправо/влево)	3° / 48°
Угол поворота (вправо/влево)	50° / 50°
Протяжка	нет
Вес	16,3 кг

КОМПЛЕКТАЦИЯ: шестигранный ключ 6 мм, пильный диск, пылесборник, трубуцина.

- Пильный диск 305 мм и отсутствие механизма протяжки позволяют выполнять сверхточные пропилы заготовок больших размеров
- Платформа из нержавеющей стали, прецизионная регулировка угла реза и 14 фиксированных положений часто используемых углов реза
- Фиксация в компактное транспортное положение
- Кулачковый механизм фиксатора угла поворота для быстрой установки и максимальной точности реза

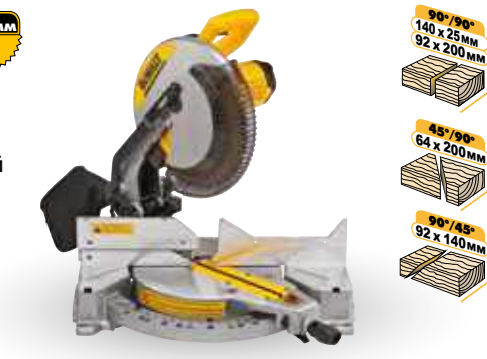

305MM



DWS780

ТОРЦОВОЧНАЯ ПИЛА	
Потребляемая мощность	1675 Вт
Частота вращения диска	1900 - 3800 мин <sup>-1</sup>
Диаметр диска	305 мм
Диаметр посадочного отверстия	30 мм
Угол наклона	49° / 49°
Угол поворота (вправо / влево)	60° / 50°
Макс. глубина реза	170 мм
Протяжка	есть
Вес	24,8 кг

КОМПЛЕКТАЦИЯ: пильный диск с 60 зубьями, ключ, пылесборник, трубуцина.

- XPS – Система точного позиционирования линии реза по тени от диска
- Литая алюминиевая платформа и выдвижной упор
- Система 2-х направляющих обеспечивает устойчивость и плавность реза больших заготовок
- Горизонтально расположенные направляющие с бронзовыми втулками обеспечивают высокую точность реза
- Инновационный механизм ограничения глубины подачи диска для нарезания пазов



305MM



DW711

КОМБИНИРОВАННАЯ ПИЛА	
Потребляемая мощность	1300 Вт
Частота вращения диска	2950 мин <sup>-1</sup>
Диаметр диска	260 мм
Диаметр посадочного отверстия	30 мм
Угол наклона	48°
Угол поворота (вправо / влево)	50°
Макс. глубина реза	50 мм
Вес	20,0 кг

КОМПЛЕКТАЦИЯ: пильный диск с 24 зубьями, верхний кожух с пылесосом, ключ, шестигранный ключ, толкатель, трубуцина.

- Встроенный тормоз диска для дополнительной безопасности пользователя
- Литые алюминиевая платформа и верхний стол гарантируют высокое качество и точность реза в обоих режимах пиления
- Большая регулируемая параллельная направляющая может закрепляться как справа, так и слева от диска
- Высокий и устойчивый задний упор
- Фиксированные положения угла реза 15°, 25°, 30° и 45°

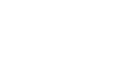

260MM





Фото модели: DWS730



**Система XPS.**  
Позиционирование линии реза с помощью тени от диска

**D27111**

КОМБИНИРОВАННАЯ ПИЛА	
Потребляемая мощность	1500 Вт
Частота вращения диска	2950 мин <sup>-1</sup>
Диаметр диска	305 мм
Диаметр посадочного отверстия	30 мм
Угол наклона	48°
Угол поворота (вправо / влево)	60° / 50°
Макс. глубина реза	51 мм
Вес	26,5 кг

**КОМПЛЕКТАЦИЯ:** пильный диск, толкатель, специальный ключ для пильных дисков, направляющая планка, защитный кожух диска, торцевой ключ.

- Повышенная безопасность благодаря инновационной конструкции защитного кожуха
- Литые алюминиевая платформа и верхний стол гарантируют высокое качество и точность реза в обоих режимах пиления
- Литая алюминиевая платформа и выдвижной упор
- Конструкция пилы обеспечивает превосходный обзор при продольном и поперечном резе
- Фиксированные положения угла реза 15°, 25°, 30° и 45°



305MM



90°/90°  
220 x 90 мм

45°/90°  
155 x 90 мм

90°/45°  
220 x 90 мм

45°/45°  
155 x 90 мм

**D27112**

КОМБИНИРОВАННАЯ ПИЛА	
Потребляемая мощность	1600 Вт
Частота вращения диска	3000 мин <sup>-1</sup>
Диаметр диска	305 мм
Диаметр посадочного отверстия	30 мм
Угол наклона	48°
Угол поворота (вправо / влево)	60° / 50°
Макс. глубина реза	51 мм
Вес	24,0 кг

**КОМПЛЕКТАЦИЯ:** пильный диск, толкатель, специальный ключ для пильных дисков, направляющая планка, защитный кожух диска, торцевой ключ, струбцина.

- Повышенная безопасность благодаря инновационной конструкции защитного кожуха
- Литые алюминиевая платформа и верхний стол гарантируют высокое качество и точность реза в обоих режимах пиления
- Литая алюминиевая платформа и выдвижной упор
- Конструкция пилы обеспечивает превосходный обзор при продольном и поперечном резе
- Фиксированные положения угла реза 15°, 25°, 30° и 45°



305MM



90°/90°  
285 x 90 мм

45°/90°  
200 x 90 мм

90°/45°  
285 x 90 мм

45°/45°  
200 x 90 мм

**D27113**

КОМБИНИРОВАННАЯ ПИЛА	
Потребляемая мощность	1600 Вт
Частота вращения диска	3300 мин <sup>-1</sup>
Диаметр диска	305 мм
Диаметр посадочного отверстия	30 мм
Угол наклона	48°
Угол поворота (вправо / влево)	50° / 50°
Макс. глубина реза	51 мм
Вес	19,5 кг

**КОМПЛЕКТАЦИЯ:** система XPS, пильный диск, толкатель, специальный ключ для пильных дисков, направляющая планка, защитный кожух диска, торцевой ключ, струбцина.

- XPS – Система точного позиционирования линии реза по тени от диска
- Повышенная безопасность благодаря инновационной конструкции защитного кожуха
- Литые алюминиевая платформа и верхний стол гарантируют высокое качество и точность реза в обоих режимах пиления
- Литая алюминиевая платформа и выдвижной упор
- Конструкция пилы обеспечивает превосходный обзор при продольном и поперечном резе
- Фиксированные положения угла реза 15°, 25°, 30° и 45°



305MM



90°/90°  
160 x 85 мм  
120 x 25 мм

45°/90°  
160 x 55 мм

90°/45°  
110 x 85 мм

45°/45°  
110 x 85 мм

**DW743N**

КОМБИНИРОВАННАЯ ПИЛА	
Потребляемая мощность	2000 Вт
Частота вращения диска	2850 мин <sup>-1</sup>
Диаметр диска	250 мм
Диаметр посадочного отверстия	30 мм
Угол наклона	45°
Угол поворота (вправо / влево)	45° / 45°
Макс. глубина реза: 90° / 45°	70 / 32 мм
Вес	37,0 кг

**КОМПЛЕКТАЦИЯ:** пильный диск с твердосплавными напайками, параллельная направляющая, толкатель, 4 отсоединяемые ножки, защитный кожух диска, инструмент для сборки, зажим для заготовки.



- Быстрая трансформация настольной распиловочной пилы в торцовочную без использования инструментов
- Новый механизм рукоятки позволяет защитному кожуху автоматически переходить в положение торцовочной пилы
- Новый высокопроизводительный, надежный, высокомоментный индукционный двигатель не требует обслуживания и характеризуется низким уровнем шума, что идеально для применения в мастерской

250MM



90°/90°  
140 x 68 мм  
180 x 20 мм

45°/90°  
95 x 70 мм  
120 x 46 мм

90°/45°  
70 x 95 мм  
150 x 20 мм

**D27107**

КОМБИНИРОВАННАЯ ПИЛА	
Потребляемая мощность	2000 Вт
Частота вращения диска	4000 мин <sup>-1</sup>
Диаметр диска	305 мм
Диаметр посадочного отверстия	30 мм
Угол наклона	48°
Угол поворота (вправо / влево)	48° / 48°
Макс. глубина реза: 90° / 45°	81 / 56 мм
Вес	42,0 кг

**КОМПЛЕКТАЦИЯ:** твердосплавный (ТС) пильный диск, параллельная направляющая, расклинивающий нож, толкатель, пылесборник, защитный кожух, инструмент для сборки, струбцина.



- Быстро отсоединяемые ножки для простоты эксплуатации
- Новая система регулировки угла наклона и торцевания обеспечивают высокую точность выполняемых работ
- Дополнительные ролики позволяют легко перемещать станок на рабочем месте
- Прочная конструкция станка имеет отсек для хранения принадлежностей

305MM



90°/90°  
155 x 90 мм  
205 x 63 мм

45°/90°  
45 x 155 мм  
160 x 35 мм

90°/45°  
50 x 100 мм  
205 x 90 мм

45°/45°  
110 x 60 мм

**Схема трансформации моделей: DW743N / D27107**



**ЛЕГКАЯ ТРАНСФОРМАЦИЯ ДЛЯ ПРОФЕССИОНАЛЬНЫХ РАБОТ**

**DW721KN**

РАДИАЛЬНО-КОНСОЛЬНАЯ ПИЛА	
Потребляемая мощность	2000 Вт
Частота вращения диска	3000 мин <sup>-1</sup>
Диаметр диска	300 мм
Диаметр посадочного отверстия	30 мм
Макс. скорость резания	36 м/сек
Макс. поперечный рез: 90° / 45°	507 / 342 мм
Макс. глубина реза: 90° / 45°	90 / 60 мм
Вес	115 кг

**КОМПЛЕКТАЦИЯ:** пильный диск с 32 зубьями, монтажные инструменты, автоматический возврат для безопасной работы, тормоз диска, стол на ножках, большой пылесборник с 4-х коннектором.



- Отрегулированная пила поставляется в деревянном контейнере для максимальной защиты при транспортировке
- Усиленные основание, колонна и консоль
- Точное движение рабочей головки по литой консоли на четырех роликовых подшипниках
- Не требующий обслуживания асинхронный электродвигатель с пониженным уровнем шума и большим запасом мощности
- Простая и быстрая регулировка ширины, глубины, угла наклона с высокой точностью

300MM



**DW729KN**

РАДИАЛЬНО-КОНСОЛЬНАЯ ПИЛА	
Потребляемая мощность	4000 Вт
Частота вращения диска	3000 мин <sup>-1</sup>
Диаметр диска	350 мм
Диаметр посадочного отверстия	30 мм
Макс. скорость резания	53 м/сек
Макс. поперечный рез: 90° / 45°	525 / 270 мм
Макс. глубина реза: 90° / 45°	110 / 75 мм
Вес	149 кг

**КОМПЛЕКТАЦИЯ:** пильный диск с 32 зубьями, монтажные инструменты, автоматический возврат для безопасной работы, тормоз диска, стол на ножках.



- Отрегулированная пила поставляется в деревянном контейнере для максимальной защиты при транспортировке
- Сплошная литая консоль из стали увеличивает точность и долговечность
- Простая и быстрая регулировка ширины, глубины, угла наклона с высокой точностью
- Тихий индукционный 3-х фазный двигатель высокой мощности
- Большой пылесборник с 4-х коннектором в комплекте
- Работает от напряжения 380 В

350MM





## DWE7485

## НАСТОЛЬНАЯ ПИЛА

Потребляемая мощность	1850 Вт
Частота вращения диска	5800 мин <sup>-1</sup>
Диаметр диска	210 мм
Диаметр посадочного отверстия	30 мм
Угол наклона	от -3° до 48°
Макс. ширина заготовки (прав./лев.)	622 / 318 мм
Макс. глубина реза: 90° / 45°	65 / 45 мм
Размер стола	485 x 485 мм
Вес	22 кг

**КОМПЛЕКТАЦИЯ:** пильный диск SERIES 30 с 24 зубьями, торцовочная направляющая, 2 ключа, параллельная направляющая, принадлежность для удаления опилок, толкатель.

## DWE7492

## НАСТОЛЬНАЯ ПИЛА

Потребляемая мощность	2000 Вт
Частота вращения диска	4800 мин <sup>-1</sup>
Диаметр диска	250 мм
Диаметр посадочного отверстия	30 мм
Угол наклона	от -3° до 48°
Макс. ширина заготовки (прав./лев.)	825 / 558 мм
Макс. глубина реза: 90° / 45°	77 / 57 мм
Размер стола	670 x 650 мм
Вес	26,5 кг

**КОМПЛЕКТАЦИЯ:** пильный диск SERIES 30 с 24 зубьями, торцовочная направляющая, 2 ключа, параллельная направляющая, принадлежность для удаления опилок, толкатель.

## DE7450

## ПОДСТАВКА ДЛЯ НАСТОЛЬНЫХ ПИЛ

Габариты	548 x 575 x 82 мм
Вес	6,71 кг
Совместима	DWE7485 DCS7485 DW745

## DWE74911

## МОБИЛЬНЫЙ ВЕРСТАК ДЛЯ НАСТОЛЬНЫХ ПИЛ

Габариты	760 x 220 x 745 мм
Вес	20,3 кг
Совместима	DWE7491 DWE7492 DW745 DWE7485 DCS7485

## DWE74912

## ПОДСТАВКА ДЛЯ НАСТОЛЬНЫХ ПИЛ

Габариты	548 x 575 x 82 мм
Вес	6,71 кг
Совместима	DWE7491 DWE7492

- Легкая, компактная и удобная при перевозке
- Высокая точность пропила, регулируемая направляющая, установка заданного угла наклона, интуитивно понятное управление и быстрая настройка.
- Сочетание зубчатой направляющей, переднего и заднего упоров и большой четкой шкалы, делает этот станок точным и простым в использовании
- Литой алюминиевый стол обеспечивает высокую точность резания
- Система защиты от перегрузок обеспечивает высокую производительность при работе по твердой, мокрой или промерзшей древесине



210 мм



- Стальной каркас защищает пилу от ударов и падений на стройплощадке
- Сочетание зубчатой направляющей, переднего и заднего упоров и большой четкой шкалы, делает этот станок точным и простым в использовании
- Система защиты от перегрузок обеспечивает высокую производительность при работе по твердой, мокрой или промерзшей древесине



250 мм



- Стальная конструкция обеспечивает прочность при возможных нагрузках
- В опорной планке подставки выполнены отверстия для крепления пилы
- При необходимости подставка складывается, что очень удобно при хранении и транспортировке



- Большие, сверхпрочные колеса, разработанные, чтобы легко преодолевать ступени, бордюры, и неровности рабочей площадки
- Быстрое сворачивание ног без использования дополнительных инструментов. Ноги складываются под стеной за несколько секунд для легкой и быстрой транспортировки



- Стальная конструкция обеспечивает прочность при возможных нагрузках
- В опорной планке подставки выполнены отверстия для крепления пилы
- При необходимости подставка складывается, что очень удобно при хранении и транспортировке



## DW738

## ЛЕНТОЧНАЯ ДВУХСКОРОСТНАЯ ПИЛА

Потребляемая мощность	749 Вт
Макс. высота реза	155 мм
Макс. ширина реза	310 мм
Скорость резания	330 / 800 м/мин
Размер стола	380 x 380 мм
Вес	23,0 кг
Ширина	520 мм
Длина	660 мм
Высота	1000 мм

**КОМПЛЕКТАЦИЯ:** пильная лента, параллельный упор.

## DW739

## ЛЕНТОЧНАЯ ПИЛА С РЕГУЛИРОВКОЙ СКОРОСТИ

Потребляемая мощность	749 Вт
Макс. высота реза	155 мм
Макс. ширина реза	310 мм
Скорость резания	330 - 800 м/мин
Размер стола	380 x 380 мм
Вес	23,0 кг
Ширина	520 мм
Длина	660 мм
Высота	1000 мм

**КОМПЛЕКТАЦИЯ:** пильная лента, параллельный упор.

## DW876

## ЛЕНТОЧНАЯ ПИЛА

Потребляемая мощность	1000 Вт
Макс. высота реза	200 мм
Макс. ширина реза	310 мм
Скорость резания	330 / 800 м/мин
Размер стола	500 x 500 мм
Вес	54,0 кг
Ширина	650 мм
Длина	770 мм
Высота	1590 мм

**КОМПЛЕКТАЦИЯ:** полотно с алмазным покрытием из стали, пускатель, подставка на ножках, угловой упор, параллельный упор.

- Ленточная пила на высококачественной жесткой алюминиевой раме предназначена для резания дерева, цветных металлов, пластика и т.д.
- Высококачественный алюминиевый стол с защитным покрытием
- Наклон стола 0-45°
- Параллельный упор, закрепляемый с обеих сторон стола для точного резания
- Встроенный ключ блокировки случайного включения



- Ленточная пила на высококачественной жесткой алюминиевой раме предназначена для резания дерева, цветных металлов, пластика и т.д.
- Высококачественный алюминиевый стол с защитным покрытием
- Наклон стола 0-45°
- Параллельный упор, закрепляемый с обеих сторон стола для точного резания
- Встроенный ключ блокировки случайного включения

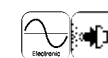

- Жесткая стальная конструкция увеличивает срок службы
- Высококачественные полотна из шведской стали в 10 раз долговечнее стандартных лент
- Легкая и удобная регулировка натяжения ленты
- Максимальная высота заготовки 200 мм
- Блокировка включения при открытой боковой стенке
- 100 мм порт для эффективного пылеудаления
- 2 скорости для различных применений



## DE7380

Угловой упор для ленточных пил для моделей DW738/739



Фото модели: DW739



**D28715**

МОНТАЖНАЯ ПИЛА			
Потребляемая мощность	2200 Вт		
Частота вращения	4000 мин <sup>-1</sup>		
Параметры реза:			
четырёхгранная труба	90° / 45°	120 x 120 / 113 x 113 мм	
прямоугольная труба	90° / 45°	230 x 74 / 140 x 100 мм	
LE-образный профиль	90° / 45°	140 x 140 / 120 x 120 мм	
круглая труба	90° / 45°	130 / 130 мм	
Отрезной диск	355 x 25,4 мм		
Вес	18,0 кг		

**КОМПЛЕКТАЦИЯ:** пильный диск по металлу 355 мм, шестигранный ключ.

- Электронный контроль плавного хода для безопасных отрезных работ
- Прочный редуктор со спиралезубым сцеплением в алюминиевом корпусе гарантирует долгий срок службы
- Безопасность работы благодаря регулируемой противоискровой защите
- Быстрозажимные поворотные до 45 градусов тиски позволяют сократить время замены заготовки
- Устойчивая станина для максимально точного позиционирования заготовки
- Замена дисков без ключа



**D28730**

МОНТАЖНАЯ ПИЛА			
Потребляемая мощность	2300 Вт		
Частота вращения	3800 мин <sup>-1</sup>		
Параметры реза:			
круглый профиль	90° / 45°	125 мм / 115 мм	
квадратный профиль	90° / 45°	115 x 115 мм / 98 x 98 мм	
прямоугольный профиль	90° / 45°	115 x 130 мм / 105 x 95 мм	
L-образный профиль	90° / 45°	115 x 137 мм / 95 x 95 мм	
Отрезной диск	355 x 25,4 мм		
Вес	17 кг		

**КОМПЛЕКТАЦИЯ:** шестигранный ключ.

- Быстрозажимные поворотные до 45 градусов тиски позволяют сократить время замены заготовки
- Мощный, защищённый от абразивной пыли электродвигатель
- Блокировка шпинделя для быстрой и легкой смены диска



**DW872**

МОНТАЖНАЯ ПИЛА			
Потребляемая мощность	2200 Вт		
Частота вращения	1300 мин <sup>-1</sup>		
Параметры реза:			
четырёхгранная труба	90° / 45°	100 x 100 мм / 79 x 79 мм	
прямоугольная труба	90° / 45°	130 x 75 / 123 x 75 мм	
LE-образный профиль	90° / 45°	92 x 92 / 56 x 56 мм	
круглая труба	90° / 45°	130 / 79 мм	
Отрезной диск	355 x 25,4 мм		
Вес	22,5 кг		

**КОМПЛЕКТАЦИЯ:** пильный диск по металлу 355 мм (DT1900EQZ - 70-зубый диск с твёрдосплавными напайками), шестигранный ключ, вертикальный зажим.

- Быстрозажимные поворотные тиски для оптимального позиционирования и реза под углами до 45°
- Надёжная и легко управляемая система быстрого зажима обрабатываемого изделия
- Диск с твёрдосплавными напайками
- Работает с пильными дисками по металлу
- Инструмент с пониженными оборотами в сравнение с обычными монтажными пилами



Фото модели: D28730

**D24000**

ПИЛА ПО КАМНИЮ И КЕРАМИЧЕСКОЙ ПЛИТКЕ	
Потребляемая мощность	1600 Вт
Диаметр диска	250 x 25,4 мм
Частота вращения	4200 мин <sup>-1</sup>
Макс. глубина реза	95 мм
Макс. поперечный рез	610 мм
Макс. размер заготовки (при 90°)	610 x 610 мм
Макс. размер заготовки (при 45°)	450 x 450 мм
Вес	32 кг

**КОМПЛЕКТАЦИЯ:** отрезной алмазный диск DT3734, дополнительный стол, боковой и задний коллекторы воды, шестигранный ключ, параллельный упор.

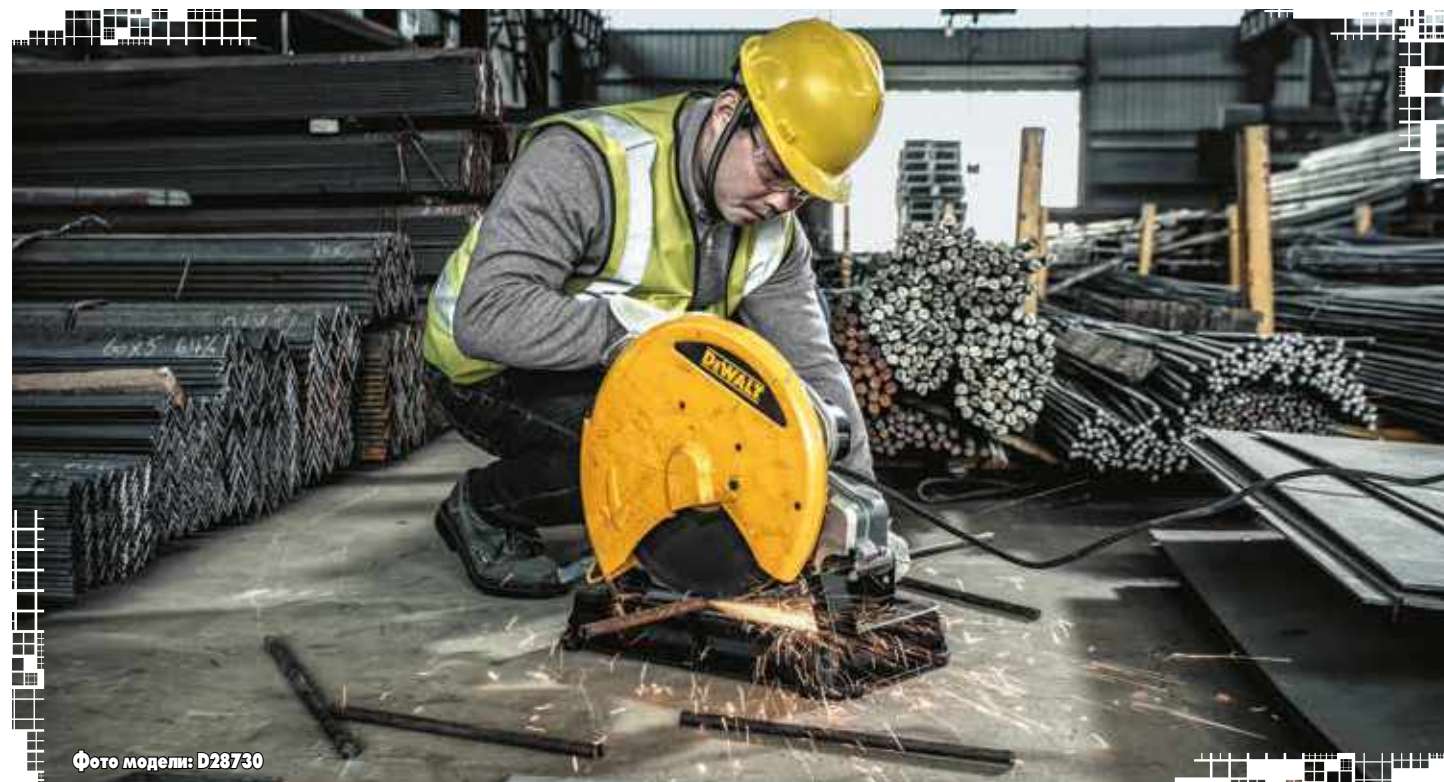
- Врезная подача позволяет пользователю быстро вырезать отверстия внутри заготовки (под электрические розетки, трубы и т.д.)
- Регулирующиеся двойные водоструйные сопла для подачи на отрезной диск оптимального количества воды под разным углом



**D240001**  
Подставка для плиткореза D24000 / D36000

**D36000**

ПИЛА ПО КАМНИЮ И КЕРАМИЧЕСКОЙ ПЛИТКЕ	
Мощность	2200 Вт
Диаметр диска	250 x 24,5 мм
Частота вращения	4200 мин <sup>-1</sup>
Макс. глубина реза	85 мм
Макс. поперечный рез	910 мм
Макс. размер заготовки (при 90°)	910 x 910 мм
Макс. размер заготовки (при 45°)	610 x 610 мм
Вес	36 кг

**КОМПЛЕКТАЦИЯ:** отрезной алмазный диск DT3734, дополнительный стол, боковой и задний коллекторы воды, шестигранный ключ, параллельный упор.

- Работает по кирпичу (в т.ч. шамотному), по камню (в т.ч. искусственному), граниту, мрамору, бетону
- Возможность работать с плиткой размером до 910 мм
- Врезная подача позволяет пользователю вырезать отверстия внутри заготовки
- Подводка охлаждающей жидкости позволяет работать долгое время, не перегревая режущий диск, тем самым продлевая его срок службы
- Регулирующиеся двойные водоструйные сопла для подачи на отрезной диск оптимального количества воды под разным углом



**СЪЕМНЫЙ РОЛИКОВЫЙ ПОДАЮЩИЙ СТОЛ**  
для удобства чистки плиткореза

Консольная система обеспечивает ширину продольной распиловки 610 мм (модель D24000) или до 910 мм (модель D36000)



**СИСТЕМА НАПРАВЛЯЮЩИХ**  
из нержавеющей стали встроена в раму отрезной пилы для обеспечения высокой точности реза

**ПРЕДУСТАНОВЛЕННЫЕ УГЛЫ РЕЗА**

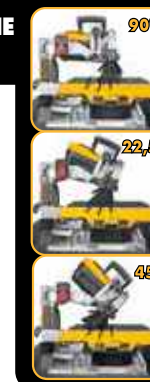

Возможна установка заднего и бокового поддона для улавливания брызг



Фото модели: D24000

**DWC410**

ПЛИТКОРЕЗ	
Потребляемая мощность	1300 Вт
Размер диска	110 мм
Частота вращения	13000 мин <sup>-1</sup>
Глубина резания	34 мм
Вес	3,0 кг

**КОМПЛЕКТАЦИЯ:** 110 мм алмазный диск для мокрой/сухой резки, трубка подачи воды, ключи для смены диска.

- 1300 Вт двигатель для работ по граниту, бетону и камню
- 110 мм диск для разных материалов глубина 34 мм – мокрая или сухая резка
- Сопло для подачи воды
- Регулировка угла до 45°
- Фиксация включенного состояния
- Бесключевая регулировка глубины и угла наклона
- Лёгкий доступ к угольным щёткам







## Пильные диски

### РЕКОМЕНДУЕМЫЕ МАТЕРИАЛЫ



Металл



Нержавеющая сталь



Медь



Алюминий



Дерево



Повторно используемое дерево с гвоздями



Шпон



Ламинат



ДСП



МДФ



Фанера



ДВП



Для обработки высококачественного дерева в мастерских, осуществляющих работы по дереву на заказ.



Конструкция улучшена для удобства использования со стационарными и аккумуляторными циркулярными пилами при строительных и отделочных работах. Максимальный КПД. Могут также использоваться с проводными пилами при соответствии техническим требованиям.



Распил декоративных деревянных деталей, где чистота пропила имеет решающее значение.



Для грубого распила и использования при строительных работах, где долговечность важнее чистоты пропила.



Линейка пильных дисков для резки алюминия, стали и нержавеющей стали.

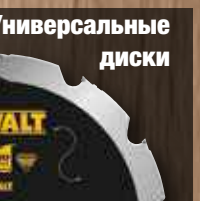

Линейка пильных дисков с зубьями из поликристаллического алмаза для резки различных материалов, в т. ч. шифера.

## ПИЛЬНЫЕ ДИСКИ



### EXTREME ПИЛЬНЫЕ ДИСКИ WORKSHOP

**ВЫСОКОКАЧЕСТВЕННЫЙ КАРБИДНЫЙ СПЛАВ С4**  
Увеличивает срок службы и позволяет выполнять повторную заточку до 5 раз

**ДИСК ИЗГОТОВЛЕН МЕТОДОМ ЛАЗЕРНОЙ РЕЗКИ**  
Улучшенный баланс

**ПРОРЕЗИ КОМПЕНСАЦИИ РАСШИРЕНИЯ**  
Предотвращают искривление диска и обеспечивают точность пропила

**АНТИВИБРАЦИОННЫЕ ЭЛЕМЕНТЫ**  
Предотвращают вибрации полотна и образование задиоров

**ОСОБО ОСТРЫЕ КАРБИДНЫЕ ЗУБЬЯ**  
Снижают износ

**УЛУЧШЕННЫЕ УГЛЫ ЗАТОЧКИ**  
Снижают износ



- Предназначены для стационарных пил. Лучший выбор для профессионального использования в мастерской.
- Фирменные пильные диски EXTREME® для стационарных пил.
- Обеспечивают точный пропил высокого качества. Специально разработаны для работы по дереву, деревянным материалам с покрытием и без него и пластмассе.



### ГЕОМЕТРИЯ ЗУБЬЕВ

#### ПЛОСКИЙ ЗУБ (FT)

Геометрия зубьев, при которой режущая кромка зуба заточена прямо без образования каких-либо углов. Такая форма применяется для продольных пропилов. Кроме того, такие зубья находят применение везде, где сила и быстрота реза важнее качества пропила.

#### ТРАПЕЦИЕВИДНО-ПЛОСКИЙ ЗУБ (ТСГ)

Геометрия зубьев, при которой плоский зуб чередуется с несколько более высоким трапециевидным зубом. Благодаря снятой с обеих сторон фаске по верхней кромке более высокие зубья образуют соответственно более глубокий, но чуть более узкий пропил, чем плоские зубья. В результате практически исключается образование сколов на хрупком материале.

#### ПЕРЕМЕННЫЙ ЗУБ (АТВ)

Геометрия зубьев, при которой режущая кромка зубьев имеет разный наклон заточки, от 10° до 20°. Такая форма зубьев находит применение в различных работах, но лучше всего подходит для поперечных разрезов в твердых и мягких породах древесины.

#### ПОЛЫЙ ЗУБ (НГ)

Геометрия, при которой зубья имеют канавку. Это обеспечивает чистый пропил ламината и других плит с покрытием без образования сколов, причем не требуется делать предварительный надрез.



ПИЛЬНЫЕ ДИСКИ



EXTREME ПИЛЬНЫЕ ДИСКИ



ШТУЧНАЯ УПАКОВКА — ДЛЯ РУЧНЫХ ПИЛ

Артикул №	Ø диска, мм	Ø посадочного отверстия, мм	Количество зубьев	Геометрия зубьев	Передний угол	Ширина пропила, мм	Толщина полотна, мм	Активационные прорези
DT4057-QZ	160	20	36	ATB	10°	2,6	1,8	Нет
DT4084-QZ	160	20	48	TCG	-5°	2,6	1,8	Нет
DT1089-QZ	165	20	18	FT	18°	2,3	1,6	Нет
DT4026-QZ	165	20	24	ATB	25°	2,6	1,8	Нет
DT4027-QZ	165	30	24	ATB	25°	2,6	1,8	Нет
DT1091-QZ	165	20	40	ATB	-5°	1,9	1,4	Нет
DT1090-QZ	165	20	48	ATB	5°	2,2	1,6	Нет
DT1086-QZ	165	20	48	TCG	5°	2,3	1,6	Нет
DT4087-QZ	165	20	48	TCG	-5°	2,6	1,8	Нет
DT4088-QZ	165	30	48	TCG	-5°	2,6	1,8	Нет
DT1087-QZ	165	20	54	MTCG	0°	2,3	1,6	Нет
DT1088-QZ	165	20	54	TCG	-5°	2,3	1,6	Нет
DT4031-QZ	184	16	28	ATB	25°	2,6	1,8	Нет
DT4063-QZ	184	16	40	ATB	10°	2,6	1,4	Нет
DT4092-QZ	184	16	48	TCG	-5°	2,6	1,8	Нет
DT4033-QZ	190	30	28	ATB	10°	2,6	1,8	Нет
DT4064-QZ	190	30	40	ATB	10°	2,6	1,8	Нет
DT4094-QZ	190	30	48	TCG	-5°	2,6	1,8	Нет
DT4036-QZ	235	30	28	ATB	25°	3,2	2,2	Нет
DT4067-QZ	235	30	40	ATB	10°	3,2	2,2	Нет
DT4097-QZ	235	30	56	TCG	-5°	3,2	2,2	Нет

ШТУЧНАЯ УПАКОВКА — ДЛЯ СТАЦИОНАРНЫХ ПИЛ

Артикул №	Ø диска, мм	Ø посадочного отверстия, мм	Количество зубьев	Геометрия зубьев	Передний угол	Ширина пропила, мм	Толщина полотна, мм	Активационные прорези
DT4310-QZ *	216	30	24	ATB	-5°	2,6	1,8	Да
DT4320-QZ *	216	30	48	ATB	-5°	2,6	1,8	Да
DT4350-QZ *	216	30	60	ATB	-5°	2,6	1,8	Да
DT4370-QZ *	216	30	60	TCG	-5°	2,6	1,8	Да
DT4286-QZ	216	30	80	TCG	-5°	2,6	1,8	Нет
DT4202-QZ	250	30	24	FT	10°	2,8	1,8	Нет
DT4301-QZ	250	30	24	FT	10°	3,0	2,2	Да
DT4311-QZ *	250	30	24	FT	10°	3,0	2,2	Да
DT4321-QZ *	250	30	30	ATB	10°	3,0	2,2	Да
DT4226-QZ	250	30	30	ATB	20°	3,0	2,2	Нет
DT4322-QZ	250	30	40	ATB	20°	3,0	2,2	Да
DT4323-QZ	250	30	48	ATB	20°	3,0	2,2	Да
DT4345-QZ	250	30	50	HG	10°	3,2	2,5	Да
DT4351-QZ *	250	30	60	ATB	10°	3,0	2,2	Да
DT4217-QZ	250	30	60	HG	10°	3,2	2,5	Да
DT4352-QZ *	250	30	60	TCG	-5°	3,0	2,2	Да
DT4353-QZ *	250	30	80	ATB	10°	3,0	2,2	Да
DT4287-QZ	250	30	80	TCG	-5°	3,0	2,2	Нет
DT4282-QZ	250	30	96	TCG	-5°	3,0	2,2	Нет
DT4324-QZ *	260	30	48	ATB	10°	2,6	1,8	Да
DT4280-QZ	260	30	80	TCG	-5°	2,6	1,8	Нет
DT4281-QZ	300	30	80	TCG	-5°	3,0	2,2	Нет
DT4210-QZ	305	30	32	ATB	-5°	2,6	1,8	Нет
DT4330-QZ *	305	30	36	ATB	-5°	3,0	2,2	Да
DT4340-QZ *	305	30	48	ATB	10°	3,0	2,2	Да
DT4260-QZ	305	30	60	ATB	-5°	2,6	1,8	Нет
DT4331-QZ	305	30	60	ATB	-5°	3,0	2,2	Да
DT4346-QZ	305	30	60	HG	10°	3,2	2,5	Да
DT4218-QZ	305	30	72	HG	10°	3,2	2,5	Да
DT4283-QZ	305	30	80	TCG	-5°	2,6	1,8	Нет
DT4288-QZ	305	30	80	TCG	-5°	3,0	2,2	Нет
DT4290-QZ	305	30	96	TCG	-5°	3,0	2,2	Нет
DT4332-QZ *	315	30	48	ATB	10°	3,0	2,2	Да
DT4305-QZ	350	30	36	FT	10°	3,0	2,2	Да
DT4291-QZ	350	30	96	TCG	-5°	3,0	2,2	Нет
DT4317-QZ *	400	30	36	ATB	10°	3,0	2,4	Да
DT4338-QZ	400	30	60	ATB	10°	3,0	2,4	Да

\* Отмеченные пильные полотна имеют элементы для снижения вибрации и шума, выполненные методом лазерной резки, а также зубья с защитой от коррозии



ПИЛЬНЫЕ ДИСКИ

EXTREME ПИЛЬНЫЕ ДИСКИ



**КАРБИДНЫЕ НОВОГО ПОКОЛЕНИЯ СЗ**  
Повторная заточка до 3-х раз и двукратное увеличение срока службы (по сравнению с линейкой Construction)

**ПРОРЕЗИ ДЛЯ КОМПЕНСАЦИИ РАСШИРЕНИЯ, ЗАПОЛНЕННЫЕ ПОЛИМЕРОМ**  
Снижают шум и вибрацию

**УЗКИЙ ПРОПИЛ**  
Идеально подходят для аккумуляторных ручных пил, требуют меньшего усилия

**ШИРОКИЙ ПРОПИЛ**  
Уменьшает отклонение диска и обеспечивает более ровный пропил

**ОСОБО ОСТРЫЕ КАРБИДНЫЕ ЗУБЬЯ**  
Снижают износ

**УЛУЧШЕННЫЕ УГЛЫ ЗАТОЧКИ**  
Снижают износ



СОВМЕСТИМЫЕ ИНСТРУМЕНТЫ

Ручные и стационарные пилы



ШТУЧНАЯ УПАКОВКА

Артикул №	Ø полотна, мм	Ø посадочного отверстия, мм	Толщина полотна, мм	Ширина пропила, мм	Тип пропила	Количество зубьев	Направление зубьев	Геометрия зубьев	Передний угол	МАКС. ЧИСЛО ОБОРОТОВ
DT10300-QZ	165	20	0,99	1,65	Узкий	24	Против часовой стрелки	ATB	18°	7000
DT10301-QZ	165	20	0,99	1,65	Узкий	40	Против часовой стрелки	ATB	18°	7000
DT10302-QZ	184	16	0,99	1,65	Узкий	24	Против часовой стрелки	ATB	18°	7000
DT10303-QZ	184	16	0,99	1,65	Узкий	40	Против часовой стрелки	ATB	18°	7000
DT10304-QZ	190	30	0,99	1,65	Узкий	24	Против часовой стрелки	ATB	18°	7000
DT10624-QZ	165	20	0,99	1,65	Узкий	24	По часовой стрелке	ATB	18°	7000
DT10640-QZ	165	20	0,99	1,65	Узкий	40	По часовой стрелке	ATB	18°	7000
DT1669-QZ	184	16	0,99	1,65	Узкий	24	По часовой стрелке	ATB	7°	7000
DT1668-QZ	184	16	0,99	1,65	Узкий	40	По часовой стрелке	ATB	7°	7000
DT1670-QZ	184	30	0,99	1,65	Узкий	24	По часовой стрелке	ATB	7°	7000
DT20432-QZ	210	30	1,6	2,35	Узкий	24	По часовой стрелке	ATB	7°	7000
DT20433-QZ	210	30	1,6	2,35	Узкий	40	По часовой стрелке	ATB	7°	7000
DT1655-QZ	216	30	1,6	2,35	Узкий	60	По часовой стрелке	ATB	7°	7000
DT1042-QZ	305	30	2	2,75	Узкий	60	По часовой стрелке	ATB	7°	4800

НАБОРЫ

Артикул №	Описание	Ø полотна, мм	Ø посадочного отверстия, мм	Толщина полотна, мм	Ширина пропила, мм	Тип пропила	Количество зубьев	Направление зубьев	Геометрия зубьев	Передний угол	МАКС. ЧИСЛО ОБОРОТОВ
DT10397-QZ	2 x (165 x 20 x 24T) 1 x (165 x 20 x 40T)	165	20	0,99	1,65	Узкий	24, 40	Против часовой стрелки	ATB	18°	7000
DT10399-QZ	3 x 190 24T, проводные	190	30	0,99	1,65	Узкий	24	Против часовой стрелки	ATB	18°	7000

НАБОРЫ

Артикул №	Описание	Ø полотна, мм	Ø посадочного отверстия, мм	Толщина полотна, мм	Ширина пропила, мм	Тип пропила	Количество зубьев	Направление зубьев	Геометрия зубьев	Передний угол	МАКС. ЧИСЛО ОБОРОТОВ
DT90258-QZ	(184 x 20 x 24T)	184	20	0,99	1,65	Узкий	24	Против часовой стрелки	ATB	18°	7000

EXTREME ПИЛЬНЫЕ ДИСКИ ПО ДЕРЕВУ С ГВОЗДЯМИ

ПРИМЕНЕНИЕ

Nail Tough – идеально подходят для распиловки дерева с гвоздями.

СОВМЕСТИМЫЕ ИНСТРУМЕНТЫ

Аккумуляторные циркулярные пилы с дисками 190 мм и посадочным отверстием 30 мм.



ШТУЧНАЯ УПАКОВКА

Артикул №	Ø полотна, мм	Ø посадочного отверстия, мм	Толщина полотна, мм	Ширина пропила, мм	Тип пропила	Количество зубьев	Направление зубьев	Геометрия зубьев	Передний угол	МАКС. ЧИСЛО ОБОРОТОВ
DT4395-QZ	190	30	1,6	1,6	Узкий	24	Против часовой стрелки	ATB	18°	7000
DT90254-QZ	184	20	0,99	1,65	Узкий	24	Против часовой стрелки	ATB	18°	7000





ПИЛЬНЫЕ ДИСКИ



**ОПТИМИЗИРОВАНЫ ДЛЯ ИСПОЛЬЗОВАНИЯ С АККУМУЛЯТОРНЫМИ ПИЛАМИ**  
Увеличение объема работы за одну зарядку до 2-х раз, идеально подходят для инструментов FlexVolt

**ЗУБЬЯ НОВОГО ПОКОЛЕНИЯ С3**  
Повторная заточка до 3-х раз

**УЗКИЙ ПРОПИЛ**  
Идеально подходят для аккумуляторных ручных пил, требуют меньшего усилия

**ШИРОКИЙ ПРОПИЛ**  
Уменьшает отклонение диска и обеспечивает более ровный пропил

**ПРОРЕЗИ ДЛЯ КОМПЕНСАЦИИ РАСШИРЕНИЯ**  
Снижают шум и вибрацию

**ПАТЕНТОВАННЫЕ УГЛЫ ЗАТОЧКИ**  
Обеспечивают более быстрый пропил с меньшим усилием



**СОВМЕСТИМЫЕ ИНСТРУМЕНТЫ**  
Инструменты линейки XR FlexVolt и все совместимые проводные и аккумуляторные циркулярные и торцовочные пилы и циркулярные станки.



ШТУЧНАЯ УПАКОВКА

Артикул №	Ø полотна, мм	Ø посадочного отверстия, мм	Толщина полотна, мм	Ширина пропила, мм	Тип пропила	Количество зубьев	Направление зубьев	Геометрия зубьев	Передний угол	МАКС. ЧИСЛО ОБОРОТОВ
DT99560-QZ	165	20	1,2	1,76	Узкий	24	Против часовой стрелки	АТВ+R	10°	7000
DT99561-QZ	165	20	1,2	1,76	Узкий	42	Против часовой стрелки	АТВ+R	10°	7000
DT99577-QZ	184	20	0,82	1,55	Узкий	24	Против часовой стрелки	АТВ+R	25°	7000
DT99578-QZ	184	20	0,82	1,55	Узкий	36	Против часовой стрелки	АТВ+R	25°	7000
DT99579-QZ	184	20	0,82	1,55	Узкий	60	Против часовой стрелки	АТВ+R	25°	7000
DT99565-QZ	210	30	1,24	1,8	Узкий	24	По часовой стрелке	АТВ+R	20°	7000
DT99566-QZ	210	30	1,24	1,8	Узкий	36	По часовой стрелке	АТВ+R	20°	7000
DT99567-QZ	210	30	1,24	1,8	Узкий	60	По часовой стрелке	АТВ+R	20°	7000
DT99568-QZ	216	30	1,6	2,16	Узкий	24	По часовой стрелке	АТВ+R	7°	7000
DT99569-QZ	216	30	1,6	2,16	Узкий	36	По часовой стрелке	АТВ+R	7°	7000
DT99570-QZ	216	30	1,6	2,16	Узкий	60	По часовой стрелке	АТВ+R	7°	7000
DT99571-QZ	250	30	1,6	2,16	Узкий	24	По часовой стрелке	АТВ+R	7°	6000
DT99572-QZ	250	30	1,6	2,16	Узкий	36	По часовой стрелке	АТВ+R	7°	6000
DT99573-QZ	250	30	1,6	2,16	Узкий	60	По часовой стрелке	АТВ+R	7°	6000
DT99574-QZ	305	30	1,6	2,16	Узкий	42	По часовой стрелке	АТВ+R	7°	4800
DT99575-QZ	305	30	1,6	2,16	Узкий	60	По часовой стрелке	АТВ+R	7°	4800
DT99576-QZ	305	30	1,6	2,16	Узкий	78	По часовой стрелке	АТВ+R	7°	4800
DT99595-QZ	305	25,4	1,6	2,16	Узкий	60	По часовой стрелке	АТВ+R	7°	4800
DT99596-QZ	305	25,4	1,6	2,16	Узкий	78	По часовой стрелке	АТВ+R	7°	4800

ШТУЧНАЯ УПАКОВКА

Артикул №	Ø полотна, мм	Ø посадочного отверстия, мм	Толщина полотна, мм	Ширина пропила, мм	Тип пропила	Количество зубьев	Направление зубьев	Геометрия зубьев	Передний угол	МАКС. ЧИСЛО ОБОРОТОВ
DT99562-QZ	190	30	0,82	1,55	Узкий	24	Против часовой стрелки	АТВ+R	25°	7000
DT99563-QZ	190	30	0,82	1,55	Узкий	36	Против часовой стрелки	АТВ+R	25°	7000

ШТУЧНАЯ УПАКОВКА

Артикул №	Ø полотна, мм	Ø посадочного отверстия, мм	Толщина полотна, мм	Ширина пропила, мм	Тип пропила	Количество зубьев	Направление зубьев	Геометрия зубьев	Передний угол	МАКС. ЧИСЛО ОБОРОТОВ
DT90255-QZ	184	20	0,99	1,65	Узкий	40	Против часовой стрелки	TCG	7°	7000
DT4394-QZ	190	30	0,99	1,6	Узкий	40	Против часовой стрелки	TCG	7°	7,000



**EXTREME** ПИЛЬНЫЕ ДИСКИ ДЛЯ КОМПЗИТНЫХ МАТЕРИАЛОВ

**ПРИМЕНЕНИЕ**  
Предназначены для распиловки композитных материалов.

**СОВМЕСТИМЫЕ ИНСТРУМЕНТЫ**  
Аккумуляторные циркулярные пилы с дисками 190 мм и посадочным отверстием 30 мм.

ПИЛЬНЫЕ ДИСКИ

ДИСКИ CONSTRUCTION ДЛЯ АККУМУЛЯТОРНЫХ РУЧНЫХ ПИЛ



**КАРБИД КЛАССА C2**  
Предотвращает появление сколов и трещин

**УЗКИЙ ПРОПИЛ**  
Идеально подходят для аккумуляторных ручных пил, требуют меньшего усилия

**ШИРОКИЙ ПРОПИЛ**  
Уменьшает отклонение диска и обеспечивает более ровный пропил

**ОЧЕНЬ ТОНКИЕ РЕЖУЩИЕ КРОМКИ**  
Обеспечивают пропил практически без сколов



**ПРИМЕНЕНИЕ**  
Nail Tough — подходит также для распила древесины с гвоздями.

ШТУЧНАЯ УПАКОВКА

Артикул №	Описание	Ø полотна, мм	Ø посадочного отверстия, мм	Толщина полотна, мм	Ширина пропила, мм	Тип пропила	Количество зубьев	Направление зубьев	Геометрия зубьев	Передний угол	МАКС. ЧИСЛО ОБОРОТОВ
DT1946-QZ	Аккумуляторные пилы — быстрый пропил	136	10	1	1,86	Узкий	16	По часовой стрелке	АТВ	20°	7000
DT1947-QZ	Аккумуляторные пилы — чистый пропил	136	10	1	1,86	Узкий	24	По часовой стрелке	АТВ	20°	7000
DT1948-QZ	Аккумуляторные пилы — быстрый пропил	165	20	1	1,86	Узкий	16	По часовой стрелке	АТВ	20°	7000
DT1949-QZ	Аккумуляторные пилы — чистый пропил	165	20	1	1,86	Узкий	24	По часовой стрелке	АТВ	20°	7000
DT1950-QZ	Аккумуляторные пилы — чистый пропил	165	20	1	1,86	Узкий	36	По часовой стрелке	АТВ	20°	7000
DT1951-QZ	Аккумуляторные пилы — чистый пропил	184	20	1,13	1,79	Узкий	24	По часовой стрелке	АТВ	18°	7000

ДИСКИ CONSTRUCTION ДЛЯ СЕТЕВЫХ РУЧНЫХ ПИЛ

**ОСОБЕННОСТИ**  
• Чрезвычайно прочные полотна для строительных работ подходят для использования даже в самых тяжелых условиях.  
• Предназначены для быстрой распиловки натуральной древесины и композитных материалов, а также опалубки.  
• Идеально подходят для простых поперечных и продольных пропилов хорошего качества.

ШТУЧНАЯ УПАКОВКА

Артикул №	Описание	Ø полотна, мм	Ø посадочного отверстия, мм	Толщина полотна, мм	Ширина пропила, мм	Тип пропила	Количество зубьев	Направление зубьев	Геометрия зубьев	Передний угол	МАКС. ЧИСЛО ОБОРОТОВ
DT1930-QZ	Ручные пилы — чистый рез	152	20	1,5	2,4	Широкий	24	Против часовой стрелки	АТВ	10°	7000
DT1931-QZ	Ручные пилы — быстрый рез	160	20	1,5	2,4	Широкий	18	Против часовой стрелки	АТВ	20°	7000
DT1932-QZ	Ручные пилы — широкое применение	160	20	1,5	2,4	Широкий	30	Против часовой стрелки	АТВ	10°	7000
DT1933-QZ	Ручные пилы — быстрый рез	165	20	1,5	2,4	Широкий	18	Против часовой стрелки	АТВ	20°	7000
DT1934-QZ	Ручные пилы — чистый рез	165	20	1,2	1,8	Узкий	24	Против часовой стрелки	АТВ	10°	7000
DT1935-QZ	Ручные пилы — широкое применение	165	20	1,5	2,4	Широкий	30	Против часовой стрелки	АТВ	10°	7000
DT1936-QZ	Ручные пилы — быстрый рез	165	30	1,5	2,4	Широкий	18	Против часовой стрелки	АТВ	20°	7000
DT1937-QZ	Ручные пилы — широкое применение	165	30	1,5	2,4	Широкий	30	Против часовой стрелки	АТВ	10°	7000
DT1941-QZ	Ручные пилы — быстрый рез	184	30	1,7	2,6	Широкий	18	Против часовой стрелки	АТВ	20°	7000
DT1942-QZ	Ручные пилы — широкое применение	184	30	1,7	2,6	Широкий	30	Против часовой стрелки	АТВ	10°	7000
DT1943-QZ	Ручные пилы — быстрый рез	190	30	1,7	2,6	Широкий	18	Против часовой стрелки	АТВ	20°	7000
DT1944-QZ	Ручные пилы — чистый рез	190	30	1,7	2,6	Широкий	24	Против часовой стрелки	АТВ	16°	7000
DT1945-QZ	Ручные пилы — широкое применение	190	30	1,7	2,6	Широкий	40	Против часовой стрелки	АТВ	10°	7000
DT1954-QZ	Ручные пилы — быстрый рез	235	30	1,7	2,6	Широкий	24	Против часовой стрелки	АТВ	20°	5500
DT1955-QZ	Ручные пилы — широкое применение	235	30	1,7	2,6	Широкий	40	Против часовой стрелки	АТВ	10°	5500

УПАКОВКА

Артикул №	Описание	Ø полотна, мм	Ø посадочного отверстия, мм	Толщина полотна, мм	Ширина пропила, мм	Тип пропила	Количество зубьев	Направление зубьев	Геометрия зубьев	Передний угол	МАКС. ЧИСЛО ОБОРОТОВ
DT1965-QZ	Упаковка 165 мм (3 шт.) (2x18T, 1x 30T)	165	20	1,5	2,4	Широкий	18 30	Против часовой стрелки	АТВ	20°/10°	7000





ПИЛЬНЫЕ ДИСКИ

ДИСКИ CONSTRUCTION ДЛЯ СТАЦИОНАРНЫХ ПИЛ



ОСОБЕННОСТИ

- Чрезвычайно прочные полотна для строительных работ подходят для использования даже в самых тяжелых условиях, в том числе для обработки древесины с гвоздями.
- Предназначены для стационарных пил, позволяють обрабатывать натуральную древесину и композитные материалы, такие как опалубка, обеспечивают простые поперечные и продольные пропилы хорошего качества.



ШТУЧНАЯ УПАКОВКА

Артикул №	Описание	Ø полотна, мм	Ø посадочного отверстия, мм	Толщина полотна, мм	Ширина пропила, мм	Тип пропила	Количество зубьев	Направление зубьев	Геометрия зуба	Передний угол	МАКС. ЧИСЛО ОБОРОТОВ
DT1938-QZ	Стационарные пилы — быстрый рез	184	16	1,7	2,6	Широкий	18	По часовой стрелке	ATB	20°	7000
DT1939-QZ	Стационарные пилы — чистый рез	184	16	1,2	1,8	Узкий	24	По часовой стрелке	ATB	16°	7000
DT1940-QZ	Стационарные пилы — универсальное применение	184	16	1,7	2,6	Широкий	30	По часовой стрелке	ATB	10°	7000
DT1952-QZ	Стационарные пилы — быстрый рез	216	30	1,7	2,6	Широкий	24	По часовой стрелке	ATB	-5°	7000
DT1953-QZ	Стационарные пилы — универсальное применение	216	30	1,7	2,6	Широкий	40	По часовой стрелке	ATB	-5°	7000
DT1956-QZ	Стационарные пилы — быстрый рез	250	30	2	3	Широкий	24	По часовой стрелке	ATB	10°	6000
DT1957-QZ	Стационарные пилы — универсальное применение	250	30	2	3	Широкий	48	По часовой стрелке	ATB	10°	6000
DT90249-QZ	Стационарные пилы — быстрый рез	254	30	2	3	Широкий	40	По часовой стрелке	ATB	7°	6000
DT90250-QZ	Стационарные пилы — универсальное применение	254	30	2	3	Широкий	60	По часовой стрелке	ATB	7°	6000
DT1958-QZ	Стационарные пилы — быстрый рез	305	30	2	3	Широкий	24	По часовой стрелке	ATB	-5°	4800
DT1959-QZ	Стационарные пилы — универсальное применение	305	30	2	3	Широкий	48	По часовой стрелке	ATB	10°	4800
DT1960-QZ	Стационарные пилы — чистовая обработка	305	30	2	3	Широкий	60	По часовой стрелке	ATB	-5°	4800
DT1961-QZ	Стационарные пилы — быстрый рез	315	30	2,2	3,2	Широкий	24	По часовой стрелке	ATB	20°	4800

НАБОРЫ

Артикул №	Описание	Ø полотна, мм	Ø посадочного отверстия, мм	Толщина полотна, мм	Ширина пропила, мм	Тип пропила	Количество зубьев	Направление зубьев	Геометрия зуба	Передний угол	МАКС. ЧИСЛО ОБОРОТОВ
DT1962-QZ	Упаковка 216 мм (3 шт.) (2X 24Т / 1X 40Т)	216	30	1,7	2,6	Широкий	24/40	По часовой стрелке	ATB	-5°	7000
DT1963-QZ	Упаковка 250 мм (3 шт.) (2X 24Т / 1X 48Т)	250	30	1,7	2,6	Широкий	24/48	По часовой стрелке	ATB	10°	6000
DT1964-QZ	Упаковка 305 мм (3 шт.) (1X 24Т / 1X 48Т / 1X 60Т)	305	30	2	3	Широкий	24/48/60	По часовой стрелке	ATB	10°/-5°	4800

УНИВЕРСАЛЬНЫЕ ПИЛЬНЫЕ ДИСКИ

НОВИНКА



АНТИВИБРАЦИОННЫЕ ПРОРЕЗИ  
Повышают качество пропила и уменьшают шум.



ПРИМЕНЕНИЕ

- Универсальные диски предназначены для резки абразивных материалов, таких как фиброцемент или ламинат.
- Идеально подходят для резки плит фиброцемент и других плотных композитных материалов.
- Также могут использоваться для резки ламинированных материалов и плит с меламиновым покрытием, твердой и мягкой древесины, МДФ, фанеры и ДСП.

СОВМЕСТИМЫЕ ИНСТРУМЕНТЫ

Стационарные и ручные пилы.



УНИВЕРСАЛЬНЫЕ ДИСКИ — ШТУЧНАЯ УПАКОВКА

Артикул №	Описание	Ø полотна, мм	Ø посадочного отверстия, мм	Толщина полотна, мм	Ширина пропила, мм	Тип пропила	Количество зубьев	Направление зубьев	Геометрия зуба	Передний угол	МАКС. ЧИСЛО ОБОРОТОВ
DT1470-QZ		160	20	1,4	1,8	Широкий	4	Против часовой стрелки	FTG	12°	7000
DT1471-QZ		165	20	1,4	1,8	Широкий	4	Против часовой стрелки	FTG	12°	7000
DT1472-QZ		190	30	1,4	1,8	Широкий	4	Против часовой стрелки	FTG	12°	7000
DT1473-QZ		216	30	1,5	2,0	Широкий	8	По часовой стрелке	FTG	12°	7000
DT1474-QZ		250	30	1,6	2,2	Широкий	12	По часовой стрелке	FTG	12°	6000
DT1475-QZ		305	30	1,8	2,4	Широкий	16	По часовой стрелке	FTG	12°	4800

ПИЛЬНЫЕ ДИСКИ

ПИЛЬНЫЕ ДИСКИ ПО МЕТАЛЛУ



ОСОБЕННОСТИ

- **Резка стали**  
Пильные диски DeWALT® Metal Cutting™ изготовлены из сплава с 12%-ным содержанием карбида титана и позволяют легко справляться со сложными задачами по резке стали.
- Измененная геометрия зубьев обеспечивает чистые пропилы без заусенцев, а прорези, компенсирующие расширение, отводят тепло, продлевая срок службы диска. Трехслойный припой обеспечивает прочность зубьев и долговечность диска.



Резка нержавеющей стали

- Пильные диски DeWALT® Metal Cutting™ для нержавеющей стали изготовлены с использованием карбида, который продлевает срок службы и уменьшает образование заусенцев. Диски имеют лазерную гравировку и цветовую кодировку в зависимости от материала.



Резка алюминия

- Пильные диски DeWALT® Metal Cutting™ для резки алюминия и цветных металлов, в том числе латуни и меди, имеют особо тонкое полотно, которое обеспечивает высокую скорость и увеличение объема работы за один заряд аккумулятора.
- Высокопрочные наконечники зубьев из карбида вольфрама сохраняют остроту, продлевая срок службы, а специальный обод позволяет снизить трение и застревание.



ДИСКИ ДЛЯ ЛАМЕЛЬНЫХ ФРЕЗЕРОВ



СОВМЕСТИМЫЕ ИНСТРУМЕНТЫ

Фрезеры.



СТАЛЬ — ШТУЧНАЯ УПАКОВКА

Артикул №	Ø полотна, мм	Ø посадочного отверстия, мм	Толщина полотна, мм	Ширина пропила, мм	Тип пропила	Количество зубьев	Направление зубьев	Геометрия зуба	Передний угол	МАКС. ЧИСЛО ОБОРОТОВ
DT1923-QZ	140	20	1,13	1,0	Широкий	30	По часовой стрелке	TCG	1,5°	4200
DT1926-QZ	355	25,4	1,95	2,31	Широкий	66	По часовой стрелке	TCG	1,5°	1800
DT1927-QZ	355	25,4	1,95	2,31	Широкий	90	По часовой стрелке	TCG	1,5°	1800

НЕРЖАВЕЮЩАЯ СТАЛЬ — ШТУЧНАЯ УПАКОВКА

Артикул №	Ø полотна, мм	Ø посадочного отверстия, мм	Толщина полотна, мм	Ширина пропила, мм	Тип пропила	Количество зубьев	Направление зубьев	Геометрия зуба	Передний угол	МАКС. ЧИСЛО ОБОРОТОВ
DT1918-QZ	140	20	1,13	1,53	Широкий	40	По часовой стрелке	MTCG+R	10°	4200
DT1921-QZ	355	25,4	1,75	2,15	Широкий	70	Против часовой стрелки	MTCG+R	10°	1800
DT1922-QZ	355	25,4	1,75	2,15	Широкий	90	Против часовой стрелки	MTCG+R	10°	1800

АЛЮМИНИЙ — ШТУЧНАЯ УПАКОВКА

Артикул №	Ø полотна, мм	Ø посадочного отверстия, мм	Толщина полотна, мм	Ширина пропила, мм	Тип пропила	Количество зубьев	Направление зубьев	Геометрия зуба	Передний угол	МАКС. ЧИСЛО ОБОРОТОВ
DT1910-QZ	140	20	0,99	1,49	Широкий	30	По часовой стрелке	FTG	3°	7000
DT1911-QZ	165	20	0,99	1,49	Широкий	36	По часовой стрелке	FTG	3°	7000
DT1912-QZ	190	30	1,6	2,1	Широкий	48	Против часовой стрелки	TCG	-5°	7000
DT1913-QZ	235	30	1,6	2,1	Широкий	48	Против часовой стрелки	TCG	-5°	6000
DT1914-QZ	216	30	1,8	2,6	Широкий	48	По часовой стрелке	TCG	-5°	6000
DT1915-QZ	250	30	2,2	3,2	Широкий	60	По часовой стрелке	TCG	-5°	6000
DT1916-QZ	305	30	2,5	3,2	Широкий	80	По часовой стрелке	TCG	-5°	4800
DT1917-QZ	355	25,4	2,5	3,2	Широкий	100	Против часовой стрелки	TCG	-5°	4800

ШТУЧНАЯ УПАКОВКА

Артикул №	Описание	Ø, мм	Толщина, мм	Посадочное отверстие, мм	Количество зубьев
DT1306-QZ	Прямозубые фрезы для DW682K / DW685K	102	4	22	12
DT1307-QZ	Прямозубые фрезы для DW685K	105	2	22	30



ПИЛЬНЫЕ ДИСКИ

СПРАВОЧНАЯ ТАБЛИЦА ПО ПИЛЬНЫМ ДИСКАМ ДЛЯ СТАЦИОНАРНЫХ ПИЛ



Артикул №	Ø диска/ посадочного отверстия, мм	Количество зубьев	Геометрия зубьев	Передний угол	XR EXTREME® RUNTIME™, EXTREME® or DC	Тип пропила	Твердая древесина	Древесина	Повторно используемая древесина с гвоздями	Мягкая древесина	Фанера	Ламинат	МДФ	Шпон	Плиты с покрытием	Пластмасса	Алюминий	Металл/сталь	Террасная доска	Шифер	
DT1668	184/16	40	ATB	7°	2	FC	✓				✓	✓	✓								
DT1669	184/16	24	ATB	7°	2	UU	✓				✓	✓	✓								
DT1670	184/16	60	ATB	7°	2	FC					✓	✓	✓								
DT1938	184/16	18	ATB	20°	2	EFC		✓	✓		✓	✓	✓								
DT1939	184/16	24	ATB	16°	2	UU		✓	✓		✓	✓	✓								
DT1940	184/16	24	ATB	10°	2	UU		✓	✓		✓	✓	✓								
DT90251	184/20	24	ATB	18°	1	UU		✓	✓		✓	✓	✓								
DT90252	184/20	36	ATB	15°	1	FC		✓	✓		✓	✓	✓								
DT90254	184/20	24	ATB	18°	2	UU		✓	✓		✓	✓	✓								
DT90255	184/20	40	TCG	7°	2	FC												✓			
DT90256	184/20	40	FTG	12°	2	-															✓
DT90257	184/20	24	ATB	18°	2	UU	✓				✓	✓	✓								
DT90259	184/20	60	ATB	18°	2	FC	✓				✓	✓	✓								
DT90263	184/20	48	TCG	5°	2	FC								✓	✓	✓	✓				
DT4394	190/30	40	TCG	7°	2	FC															✓
DT4395	190/30	24	ATB	18°	2	UU		✓													
DT99565	210/30	24	ATB+R	20°	3	UU	✓				✓	✓	✓								
DT99566	210/30	36	ATB+R	20°	3	FC	✓				✓	✓	✓								
DT99567	210/30	60	ATB+R	20°	3	XFC	✓				✓	✓	✓								
DT1473	216/30	8	FTG	12°	2	-															✓
DT1655	216/30	60	ATB	7°	1	EFC	✓	✓	✓	✓	✓	✓	✓								
DT1914	216/30	48	TCG	-5°	1	XFC											✓				
DT1952	216/30	24	ATB	-5°	1	EFC		✓	✓	✓											
DT1953	216/30	40	ATB	-5°	1	UU		✓	✓	✓											
DT4286	216/30	80	TCG	-5°	2	XFC											✓				
DT4310	216/30	24	ATB	-5°	2	FC	✓	✓	✓	✓	✓	✓	✓								
DT4320	216/30	48	ATB	-5°	2	XFC	✓	✓	✓	✓	✓	✓	✓								
DT4350	216/30	60	ATB	-5°	2	XFC	✓	✓	✓	✓	✓	✓	✓								
DT4370	216/30	60	TCG	-5°	2	XFC	✓	✓	✓	✓	✓	✓	✓	✓	✓						
DT90262	216/30	60	ATB	7°	2	XFC	✓	✓	✓	✓	✓	✓	✓								
DT99568	216/30	24	ATB+R	7°	3	UU	✓	✓	✓	✓	✓	✓	✓								
DT99569	216/30	36	ATB+254	7°	3	FC	✓	✓	✓	✓	✓	✓	✓								
DT99570	216/30	60	ATB+R	7°	3	XFC	✓	✓	✓	✓	✓	✓	✓								
DT1474	250/30	12	FTG	12°	2	-															✓
DT1915	250/30	60	TCG	-5°	1	XFC											✓				
DT1956	250/30	24	ATB	10°	1	EFC	✓	✓	✓	✓											
DT1957	250/30	48	ATB	10°	1	UU		✓	✓	✓	✓	✓	✓								
DT4202	250/30	24	FTG	10°	2	EFC		✓	✓	✓	✓		✓								
DT4217	250/30	60	HG	10°	2	XFC								✓							
DT4226	250/30	30	ATB	20°	2	UU	✓				✓	✓	✓								
DT4282	250/30	96	TCG	-5°	2	XFC								✓	✓	✓	✓				
DT4287	250/30	80	TCG	-5°	2	XFC								✓	✓	✓	✓				
DT4301	250/30	24	FTG	10°	2	XFC	✓	✓	✓	✓	✓	✓	✓								
DT4311	250/30	24	FTG	10°	2	FC	✓	✓	✓	✓	✓	✓	✓								
DT4321	250/30	30	ATB	10°	2	FC	✓	✓	✓	✓	✓	✓	✓								
DT4322	250/30	40	ATB	10°	2	UU	✓	✓	✓	✓	✓	✓	✓								
DT4323	250/30	48	ATB	20°	2	UU	✓	✓	✓	✓	✓	✓	✓								
DT4345	250/30	50	HZ	10°	2	XFC								✓	✓	✓	✓				
DT4351	250/30	60	ATB	10°	2	FC	✓	✓	✓	✓	✓	✓	✓								
DT4352	250/30	60	TCG	-5°	2	XFC	✓	✓	✓	✓	✓	✓	✓	✓	✓						
DT4353	250/30	80	ATB	10°	2	FC	✓	✓	✓	✓	✓	✓	✓								
DT99571	250/30	24	ATB+R	7°	3	UU	✓	✓	✓	✓	✓	✓	✓								
DT99572	250/30	36	ATB+R	7°	3	FC	✓	✓	✓	✓	✓	✓	✓								
DT99573	250/30	60	ATB+R	7°	3	XFC	✓	✓	✓	✓	✓	✓	✓								

1 = DeWALT Construction (DC) 2 = EXTREME® 3 = XR EXTREME RUNTIME ATB = переменный зуб ATB+R переменный зуб + скалывающий зуб EFC = очень быстрый пропил FC = чистый пропил FTG = плоский зуб HG = полый зуб TCG = трапециевидно-плоский зуб UU = универсальное применение XFC = очень чистый пропил

ПИЛЬНЫЕ ДИСКИ

СПРАВОЧНАЯ ТАБЛИЦА ПО ПИЛЬНЫМ ДИСКАМ ДЛЯ СТАЦИОНАРНЫХ ПИЛ



Артикул №	Ø диска/ посадочного отверстия, мм	Количество зубьев	Геометрия зубьев	Передний угол	XR EXTREME® RUNTIME™, EXTREME® or DC	Тип пропила	Твердая древесина	Древесина	Повторно используемая древесина с гвоздями	Мягкая древесина	Фанера	Ламинат	МДФ	Шпон	Плиты с покрытием	Пластмасса	Алюминий	Металл/сталь	Террасная доска	Шифер	
DT90249	254/30	40	ATB	7°	1	FC		✓	✓	✓											
DT90250	254/30	60	ATB	7°	1	XFC		✓	✓	✓											
DT90264	254/30	80	TCG	0	2	XFC	✓	✓	✓	✓	✓	✓	✓								
DT90266	254/30	80	ATB	7°	2	FC	✓	✓	✓	✓	✓	✓	✓								
DT90267	254/30	80	ATB	5°	2	XFC	✓	✓	✓	✓	✓	✓	✓								
DT4280	260/30	80	TCG	-5°	2	XFC								✓	✓	✓	✓				
DT4324	260/30	48	ATB	10°	2	XFC								✓	✓	✓	✓				
DT4281	300/30	80	TCG	-5°	2	XFC								✓	✓	✓	✓				
DT99595	305/25.4	60	ATB+R	7°	1	EFC	✓	✓	✓	✓	✓	✓	✓								
DT99596	305/25.4	78	ATB+R	7°	3	EFC	✓	✓	✓	✓	✓	✓	✓								
DT1042	305/30	60	ATB	7°	3	EFC	✓	✓	✓	✓	✓	✓	✓								
DT1475	305/30	16	FTG	12°	2	-															✓
DT1916	305/30	80	TCG	-5°	1	EFC												✓			
DT1958	305/30	24	ATB	-5°	1	EFC		✓	✓	✓											
DT1959	305/30	48	ATB	10°	1	UU		✓	✓	✓											
DT1960	305/30	60	ATB	-5°	1	UU		✓	✓	✓											
DT4210	305/30	32	ATB	-5°	2	EFC	✓	✓	✓	✓		✓	✓								
DT4218	305/30	72	HG	10°	2	XFC									✓						
DT4260	305/30	60	ATB	-5°	2	FC	✓	✓	✓	✓											
DT4283	305/30	80	TCG	-5°	2	EFC								✓	✓	✓	✓				
DT4288	305/30	80	TCG	-5°	2	EFC								✓	✓	✓	✓				
DT4290	305/30	96	TCG	-5°	2	EFC								✓	✓	✓	✓				
DT4330	305/30	36	ATB	-5°	2	FC	✓	✓	✓	✓											
DT4331	305/30	60	ATB	-5°	2	FC	✓	✓	✓	✓											
DT4340	305/30	48	ATB	10°	2	FC	✓	✓	✓	✓											
DT4346	305/30	60	HG	10°	2	EFC								✓	✓	✓					
DT90265	305/30	80	ATB	7°	2	EFC	✓	✓	✓	✓	✓	✓	✓								
DT99574	305/30	42	ATB+R	7°	3	UU	✓	✓	✓	✓	✓	✓	✓								
DT99575	305/30	60	ATB+R	7°	3	FC	✓	✓	✓	✓	✓	✓	✓								
DT99576	305/30	80	ATB+R	7°	3	EFC	✓	✓	✓	✓	✓	✓	✓								
DT1961	315/30	24	ATB	20°	1	XFC		✓	✓	✓											
DT4332	315/30	48	ATB	10°	1	XFC	✓	✓	✓	✓	✓	✓	✓								
DT4291</																					



**ПИЛЬНЫЕ ДИСКИ**

**СПРАВОЧНАЯ ТАБЛИЦА ПО ПИЛЬНЫМ ДИСКАМ ДЛЯ СТАЦИОНАРНЫХ ПИЛ**

Страна	Артикул №	Ø диска/ посадочного отверстия, мм	Количество зубьев	Геометрия зубьев	Передний угол	XR EXTREME® RUNTIME™, EXTREME® or DC	Тип пропила	Материалы													
								Твердая древесина	Древесина	Повторно используемая древесина с гвоздями	Мягкая древесина	Фанера	Ламинат	МДФ	Шпон	Плиты с покрытием	Пластмасса	Алюминий	Металл/ сталь	Террасная доска	Шифер
138	DT1946	136/10TK*	16	ATB	20°	1	EFC														
	DT1947	136/10TK*	24	ATB	20°	1	UU														
	DT1910	140/20	30	FTG	3°	1	FC														
	DT1918	140/20	40	TCG	10°	1	EFC														
140	DT1923	140/20	30	TCG	1,5°	1	FC														
	DT1930	152/20	24	ATB	10°	1	UU														
160	DT1470	160/20	4	FTG	12°	2	-														
	DT1931	160/20	18	ATB	20°	1	EFC														
	DT1932	160/20	30	ATB	10°	1	UU														
	DT4057	160/20	36	ATB	10°	2	FC														
	DT4084	160/20	48	TCG	-5°	2	XFC														
165	DT1086	165/20	48	TCG	5°	2	FC														
	DT1087	165/20	54	TCG	0°	2	EFC														
	DT1088	165/20	54	TCG	-5°	2	EFC														
	DT1089	165/20	18	FTG	18°	2	UU														
	DT1090	165/20	48	ATB	5°	2	FC														
	DT1091	165/20	40	ATB	-5°	2	FC														
	DT1471	165/20	4	FTG	12°	2	-														
	DT1911	165/20	36	FTG	3°	1	FC														
	DT1933	165/20	18	ATB	20°	1	EFC														
	DT1934	165/20TK*	24	ATB	10°	1	UU														
	DT1935	165/20	30	ATB	10°	1	UU														
	DT1936	165/30	18	ATB	20°	1	EFC														
	DT1937	165/30	30	ATB	10°	1	UU														
	DT1948	165/20TK*	16	ATB	20°	1	EFC														
	DT1949	165/20TK*	24	ATB	20°	1	UU														
	DT1950	165/20TK*	40	ATB	20°	1	FC														
	DT4026	165/20	24	ATB	25°	2	UU														
	DT4027	165/30	24	ATB	25°	2	UU														
	DT4087	165/20	48	TCG	-5°	2	FC														
	DT4088	165/30	48	TCG	-5°	2	XFC														
	DT10300	165/20	24	ATB	18°	2	UU														
	DT10301	165/20	40	ATB	18°	2	FC														
	DT10624	165/20	24	ATB	18°	2	UU														
	DT10640	165/20	40	ATB	18°	2	FC														
DT99560	165/20	24	ATB+R	10°	3	UU															
DT99561	165/20	42	ATB+R	10°	3	FC															
184	DT1941	184/30	18	ATB	20°	1	EFC														
	DT1942	184/30	30	ATB	10°	1	UU														
	DT1951	184/20TK*	24	ATB	18°	1	UU														
	DT4031	184/16	28	ATB	25°	2	UU														
	DT4063	184/16	40	ATB	10°	2	FC														
	DT4092	184/16	48	TCG	-5°	2	XFC														
	DT10302	184/16	24	ATB	18°	2	UU														
	DT10303	184/16	40	ATB	18°	2	FC														
	DT99577	184/20	24	ATB+R	25°	3	UU														
DT99578	184/20	36	ATB+R	25°	3	FC															
DT99579	184/20	60	ATB+R	25°	3	XFC															
190	DT1472	190/30	4	FTG	12°	2	-														
	DT1912	190/30	48	TCG	-5°	1	XFC														
	DT1943	190/30	18	ATB	20°	1	EFC														
	DT1944	190/30TK*	24	ATB	16°	1	UU														
	DT1945	190/30	40	ATB	10°	1	UU														
	DT4033	190/30	28	ATB	10°	2	UU														
	DT4064	190/30	40	ATB	10°	2	FC														
DT4094	190/30	48	TCG	-5°	2	XFC															
235	DT10304	190/30	24	ATB	18°	2	UU														
	DT99562	190/30	24	ATB+R	25°	3	UU														
	DT99563	190/30	36	ATB+R	25°	3	FC														
	DT1954	235/30	24	ATB	20°	1	EFC														
DT1955	235/30	40	ATB	10°	1	UU															
DT1913	235/30	48	TCG	-5°	1	XFC															
DT4036	235/30	28	ATB	25°	2	UU															
DT4067	235/30	40	ATB	10°	2	FC															
DT4097	235/30	56	TCG	-5°	2	XFC															

1 = DeWALT Construction (DC) 2 = EXTREME® 3 = XR EXTREME RUNTIME ATB = переменный зуб ATB+R переменный зуб + скалывающий зуб EFC = очень быстрый пропил FC = чистый пропил FTG = плоский зуб HG = полый зуб TCG = трапециевидно-плоский зуб UU = универсальное применение XFC = очень чистый пропил



**Полотна для электролобзиков и сабельных пил**

**РЕКОМЕНДУЕМЫЕ МАТЕРИАЛЫ**

Арматура	Металл	Нержавеющая сталь	Медь	Алюминий	Никель
Бронза	Цинк	Олово	Полый кирпич	Кирпич	Кафель
Дерево	Повторно используемое дерево с гвоздями	Шпон	Ламинат	ДСП	ДВП
МДФ	Фанера	Ламинат	Пластмасса	Изолирующие материалы	Органическое стекло
Стеклоткань	Стеклопластик	Бетон	Гипрок		



## ПОЛОТНА ДЛЯ ЭЛЕКТРОЛОБЗИКОВ

**EXTREME**® ПОЛОТНА ДЛЯ ЭЛЕКТРОЛОБЗИКОВ  
PRECISION CUTЗАПАТЕНТОВАННЫЙ КОНЧИК  
ДЛЯ ВРЕЗНОГО ПИЛЕНИЯ

Закаленный агрессивный передний зуб специальной формы обеспечивает более плавное погружение при врезном пилении, упрощая отведение стружки

**ВЫСОКОКАЧЕСТВЕННАЯ СТАЛЬ**  
Максимальная прочность и срок службы, усиленное тело полотна обеспечивает максимальную точность и управляемость.

**КОНИЧЕСКОЕ ТЕЛО ПОЛОТНА**  
Улучшенная управляемость и чистый пропил без обугливания и оплавления даже при сложной криволинейной резке

**ШАГ И ГЕОМЕТРИЯ ЗУБЬЕВ**  
Чрезвычайно острые зубья и увеличенные впадины улучшают отведение стружки. Быстрая резка без проскальзывания. Улучшенная управляемость и увеличенный срок службы.

## СОВМЕСТИМЫЕ ИНСТРУМЕНТЫ

Электрорубанки (проводные и аккумуляторные).

## УПАКОВКА

Артикул №	Материал полотна	Применение	Общая длина, мм	Рабочая длина, мм	Шаг зубьев, мм	Макс. глубина реза, мм	Bosch Артикул №	В упаковке, шт.
DT2205-QZ	HCS	Чистый, точный и быстрый пропил. Древесина, фанера, столлярные щиты, ламинат и пластмасса толщиной до 30 мм.	100	75	2,5	30	T101B	5
DT2207-QZ	HCS	Очень чистый пропил без заусенцев. Ламинат и твердая древесина толщиной до 40 мм.	100	75	2,5	40	T101BR	5
DT2209-QZ	HCS	Чрезвычайно долгий срок службы (ударопрочность). Чистый, точный и быстрый пропил. Древесина, фанера, мебельные щиты, ламинат и пластмасса толщиной до 60 мм.	100	75	4,2	60	T101D	5
DT2210-QZ	HCS	Чистый и быстрый пропил. Древесина, ДСП, фанера, ламинат и пластмасса толщиной до 60 мм.	100	75	4,2	60	T101D	20
DT2211-QZ	HCS	Простой, точный пропил. Древесина, фанера, столлярные щиты, ламинат и пластмасса толщиной до 60 мм.	100	75	3,1	60	T111C	5
DT2212-QZ	HCS	Грубый, точный пропил. Древесина, ДСП, фанера, ламинат и пластмасса толщиной до 60 мм.	100	75	3,1	60	T111C	20
DT2213-QZ	HCS	Быстрый, точный пропил. Древесина, фанера, столлярные щиты, ламинат и пластмасса толщиной до 60 мм.	100	75	4,2	60	T144D	5
DT2214-QZ	HCS	Чистый, быстрый пропил. Древесина, ДСП, фанера, ламинат и пластмасса толщиной до 60 мм.	100	75	4,2	60	T144D	20
DT2216-QZ	HCS	Точный, чистый и быстрый фигурный пропил. Древесина, фанера, столлярные щиты, ламинат толщиной до 15 мм. НЕ ПОДХОДИТ для врезного пиления.	82	54	2	15	T119B0	5
DT2217-QZ	BIM	Чистый, быстрый и точный пропил. Древесина, фанера, столлярные щиты, ламинат и пластмасса толщиной до 30 мм. Чрезвычайно долгий срок службы.	100	75	2,5	30	T101BF	3
DT2218-QZ	BIM	Чистый, быстрый и точный пропил. Древесина, фанера, столлярные щиты, ламинат и пластмасса толщиной до 60 мм. Чрезвычайно долгий срок службы.	100	75	4	60	T101DF	3
DT2219-QZ	BIM	Очень чистый пропил без заусенцев. Ламинат и твердая древесина толщиной до 40 мм. Чрезвычайно долгий срок службы (ударопрочность).	100	75	2,5	40	T101BRF	3
DT2220-QZ	BIM	Быстрый и точный пропил. Древесина, фанера, мебельные щиты, ламинат и пластмасса толщиной до 60 мм. Чрезвычайно долгий срок службы.	100	75	4	60	T144DF	3
DT2221-QZ	BIM	Чрезвычайно долгий срок службы. Быстрая и точная резка алюминия толщиной до 15 мм и пластмассы толщиной до 30 мм	100	75	3	30	T127DF	3

## НАБОРЫ

Артикул №	Описание	Состав
DT2296-QZ	Набор (10 шт.)	DT2209 x2 / DT2205 x2 / DT2213 x2 DT2216 x1 / DT2218 x1 / DT2217 x1 / DT2220 x1
DT2298-QZ	Набор (14 шт.)	DT2209 x4 / DT2205 x4 / DT2213 x2 DT2216 x1 / DT2218 x1 / DT2217 x1 / DT2220 x1

## ПОЛОТНА ДЛЯ ЭЛЕКТРОЛОБЗИКОВ

**EXTREME**® БИМЕТАЛЛИЧЕСКИЕ ПО МЕТАЛЛУ

## ОСОБЕННОСТИ

- Биметаллические полотна EXTREME® для электрорубанков предназначены для обработки черных и цветных металлов и сплавов и отличаются увеличенным сроком службы.
- Рекомендуемые хладагенты: смазочно-охлаждающее масло, эмульсия, консистентная охлаждающая смазка (по алюминию, мягкой стали).

## СОВМЕСТИМЫЕ ИНСТРУМЕНТЫ

Электрорубанки (проводные и аккумуляторные).



## УПАКОВКА

Артикул №	Применение	Общая длина, мм	Рабочая длина, мм	Шаг зубьев, мм	Макс. глубина реза, мм	Bosch Артикул №	В упаковке, шт.
DT2150-QZ	Быстрый пропил. Сталь толщиной до 3 мм, алюминий, медь, латунь и другие цветные металлы толщиной до 3 мм	86	61	1	3	T118AF	3
DT2154-QZ	Быстрый пропил. Сталь толщиной до 6 мм, алюминий, медь, латунь и другие цветные металлы толщиной до 5 мм	76	51	1,8	6	T118BF	3
DT2156-QZ	Быстрый пропил. Листовой металл толщиной до 2,5 мм	76	51	0,8	2,5	T118GF	3
DT2054-QZ	Фигурный пропил. Металлические, тонкие стальные пластины	82	55	1,5	4	T1180F	5

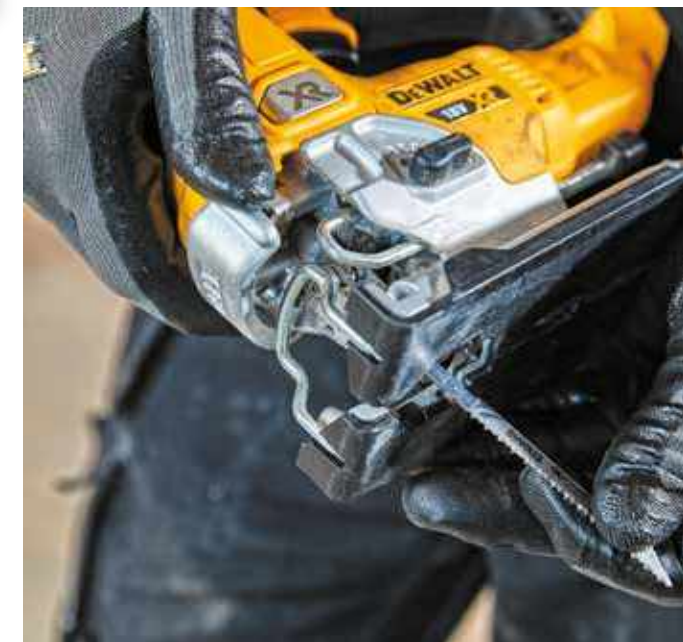
**EXTREME**® БИМЕТАЛЛИЧЕСКИЕ ПО ДЕРЕВУ И МЕТАЛЛУ

## СОВМЕСТИМЫЕ ИНСТРУМЕНТЫ

Электрорубанки (проводные и аккумуляторные).



## УПАКОВКА

Артикул №	Применение	Общая длина, мм	Рабочая длина, мм	Шаг зубьев, мм	Макс. глубина реза, мм	Bosch Артикул №	В упаковке, шт.
DT2059-QZ	Для работ по дереву толщиной до 65 мм, металлическим трубам и профилям толщиной 3–10 мм. Особенно хорошо подходят для резки материала различной толщины.	132	101	2,4–5	Древесина — 65, металл — 10	T345XF	5





ПОЛОТНА ДЛЯ ЭЛЕКТРОЛОБЗИКОВ

**EXTREME** СПЕЦИАЛЬНЫЕ ПОЛОТНА ДЛЯ ЭЛЕКТРОЛОБЗИКОВ



**СОВМЕСТИМЫЕ ИНСТРУМЕНТЫ**

Электролобзики (проводные и аккумуляторные).

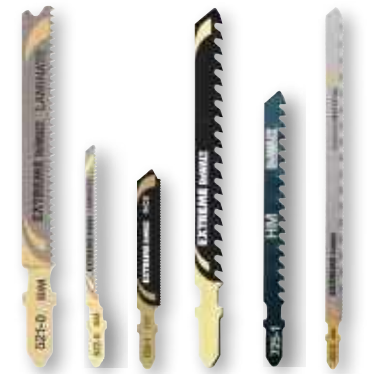

УПАКОВКА

Артикул №	Применение	Общая длина, мм	Рабочая длина, мм	Шаг зубьев, мм	Макс. глубина реза, мм	Bosch Артикул №	В упаковке, шт.
DT2055-QZ	Зубья из карбида вольфрама (ТСТ). Листовая нержавеющая сталь толщиной 1,5–5 мм.	82	55	1,4	5	T118EHM	1
DT2080-QZ	Чистый, прямой пропилен. Любой ламинат толщиной до 15 мм.	82	59	1,7	15	T101BIF	5
DT2081-QZ	Чистый фигурный пропилен. Любой ламинат толщиной до 15 мм.	82	59	1,4	15	T101AOF	3
DT2101-QZ	Полотно с твердосплавной режущей кромкой для резки нержавеющей и конструкционной стали толщиной 1,2–3 мм.	76	47	1	3	T118AHM	1
DT2102-QZ	Полотно с карбид-вольфрамовой крошкой. Керамическая плитка, стеклопластик и армированная пластмасса толщиной до 10 мм.	76	50		10	T130RF	1
DT2056-QZ	Зубья с карбидными наконечниками. Пластмасса, армированная стекловолокном, и аналогичные материалы. Пластмасса толщиной до 65 мм, гипс, а также цементно-стружечные плиты толщиной до 80 мм.	132	100	4,3	65	T341HM	1
DT2103-QZ	Зубья с карбидными наконечниками. Пластмасса, армированная стекловолокном, стеклопластик толщиной до 20 мм, а также цементно-стружечные плиты.	100	69	4,3	20	T141HM	1
DT2201-QZ	Нож для мягких материалов, резины, пеноматериалов и полистирола толщиной до 100 мм.	152	125		100	T313AW	5
DT2084-QZ	Прямой и фигурный рез. Многослойные материалы толщиной до 120 мм и стальные листы средней прочности.	180	148	2	120	T718BF	5



ПОЛОТНА ПО МЕТАЛЛУ ИЗ ВЫСОКОПРОЧНОЙ СТАЛИ HSS

**ОСОБЕННОСТИ**

- Полотна для электролобзиков из стали HSS имеют долгий срок службы и обеспечивают наилучшее качество резки стали и цветных металлов
- Сделаны из закаленной быстрорежущей стали (HSS)
- Хладагенты: смазочно-охлаждающее масло, эмульсия, консистентная охлаждающая смазка (по алюминию, мягкой стали).

**СОВМЕСТИМЫЕ ИНСТРУМЕНТЫ**

Электролобзики (проводные и аккумуляторные).



УПАКОВКА

Артикул №	Применение	Общая длина, мм	Рабочая длина, мм	Шаг зубьев, мм	Макс. глубина реза, мм	Bosch Артикул №	В упаковке, шт.
DT2160-QZ	Прямой пропилен. Листовая сталь и цветные металлы	76	50	1,2	4	T118A	5
DT2161-QZ	Прямой пропилен. Твердые материалы (сталь и цветные металлы)	76	50	2	6	T118B	5
DT2162-QZ	Прямой пропилен. Очень тонкая листовая сталь и цветные металлы	76	50	0,7	2	T118G	5
DT2085-QZ	Прямой пропилен. Тонкая листовая сталь, цветные металлы толщиной 1,5–3 мм и алюминий толщиной до 65 мм	132	108	1,2	3	T318A	5
DT2163-QZ	Быстрый прямой пропилен. Алюминий толщиной до 15 мм, сталь и цветные металлы толщиной 3–6 мм	100	72	3	Алюминий — 15, металл — 6, пластмасса — 30	T127D	5
DT2058-QZ	Тонкие и толстые листовые материалы, тонкие трубы и профили, а также алюминий толщиной 1,5–10 мм	100	74	1,2–2,6	10	T123X	5

НАБОРЫ

Артикул №	Описание	Состав
DT2290-QZ	Набор полотен по дереву для электролобзика (10 шт.)	DT2165 x2 / DT2050 x1 / DT2168 x1 / DT2177 x2 DT2166 x2 / DT2075 x2 (аналог Bosch T101B / T119B0 / T101A0 / T111C / T144D / T144DP)
DT2292-QZ	Набор полотен по металлу HSS (10 шт.)	DT2172 x2 Прямой пропилен. Очень тонкая листовая сталь и цветные металлы DT2160 x3 Прямой пропилен. Листовая сталь и цветные металлы DT2161 x2 Прямой пропилен. Твердые материалы (сталь и цветные металлы) DT2163 x2 Быстрый прямой пропилен. Алюминий, сталь, цветные металлы и ПВХ DT2054 x1 Биметаллические. Фигурный пропилен. Металл и тонкая листовая сталь DT2054 x1 Биметаллические. Фигурный пропилен. Металл и тонкая листовая сталь
DT2294-QZ	Набор полотен по дереву/металлу для электролобзика (10 шт.)	DT2165 x2 / DT2050 x2 / DT2163 x2 DT2177 x2 / DT2160 x2 (аналог Bosch T101B / T119B0 / T127D / T111C / T118A)

ПОЛОТНА ДЛЯ ЭЛЕКТРОЛОБЗИКОВ

ПОЛОТНА ПО ДЕРЕВУ ИЗ ВЫСОКОУГЛЕРОДИСТОЙ СТАЛИ HCS



**ОСОБЕННОСТИ**

- Полотна для электролобзиков из стали HCS имеют долгий срок службы и обеспечивают наилучшее качество пропила
- Сделаны из гибкой высокоуглеродистой стали (HCS)
- Для работ по дереву, ДВП с пластиковым покрытием и пластмассе.

**СОВМЕСТИМЫЕ ИНСТРУМЕНТЫ**

Электролобзики (проводные и аккумуляторные).



УПАКОВКА

Артикул №	Применение	Общая длина, мм	Рабочая длина, мм	Шаг зубьев, мм	Макс. глубина реза, мм	Bosch Артикул №	В упаковке, шт.
DT2050-QZ	Особенно подходит для фигурных пропилов в мягкой древесине, фанере и ДВП.	76	48	2	15	T119B0	5
DT2052-QZ	Особенно подходит для фигурных пропилов в мягкой древесине, фанере и ДВП.	116	87	3	65	T301CD	5
DT2053-QZ	Пропил без сколов благодаря обратным зубьям. Древесина, ДСП, фанера, ДВП и ламинат (коническое полотно).	100	73	2,5	40	T101BR	5
DT2164-QZ	Быстрый, прямой пропилен. Древесина и древесные материалы.	100	68	4	60	T101D	5
DT2165-QZ	Прямой, чистый пропилен. Древесина, древесные материалы и пластмасса.	100	73	2,5	30	T101B	5
DT2168-QZ	Чистый фигурный пропилен. Мягкая древесина, фанера, плиты с покрытием.	76	47	1,4	30	T101A0	5
DT2049-QZ	Быстрый, очень прямой пропилен. Древесина и ДСП.	100	68	4	60	T101DP	5
DT2051-QZ	Быстрый, грубый пропилен. Древесина, ДСП, фанера и ДВП.	132	100	4	85	T301DL	5
DT2077-QZ	Быстрый фигурный пропилен. Древесина.	100	70	4	60	T244D	5
DT2166-QZ	Быстрый прямой пропилен. Древесина, ДСП, столлярные щиты и ДВП.	100	68	4	60	T144D	5
DT2186-QZ	Быстрый прямой пропилен. Древесина, ДСП, фанера, ламинированная ДСП и пластмасса толщиной до 60 мм.	100	68	4	60	T144D	100
DT2169-QZ	Быстрый прямой пропилен. Древесина и материалы на основе древесины.	152	116	4	100	T344D	5
DT2048-QZ	Прямой пропилен и пропилен под точным углом. Древесина, ДСП, столлярные щиты и ДВП.	116	87	2,5	65	T301BCP	5
DT2075-QZ	Быстрый, очень прямой пропилен и пропилен под точным углом. Древесина, ДСП, столлярные щиты и ДВП.	100	68	4	60	T144DP	5
DT2076-QZ	Быстрый, очень прямой пропилен и пропилен под точным углом. Древесина, ДСП, столлярные щиты и ДВП.	152	116	4	100	T344DP	5
DT2057-QZ	Быстрый пропилен в материале различной толщины. Древесина, ДСП, столлярные щиты и ДВП толщиной до 65 мм.	116	91	2-3	65	T234X	5
DT2167-QZ	Быстрый, грубый пропилен. Толстые деревянные доски толщиной до 120 мм.	180	155	4	120	T744D	5
DT2060-QZ	Прямой, чистый пропилен. Древесина, ДСП, фанера, ДВП и пластмасса. U-образный хвостовик.	100	78	2,5	30	U101B	5
DT2061-QZ	Быстрый пропилен. Древесина и ДСП. U-образный хвостовик.	100	76	4	60	U144D	5
DT2074-QZ	Чистый, очень прямой пропилен и пропилен под точным углом (допиливающий пропилен заподлицо). Древесина, фанера, столлярные щиты и ДВП.	112	74	2,3	65		1

ПРИНАДЛЕЖНОСТИ ДЛЯ ЛОБЗИКОВ



Артикул	Наименование
DE3241-XJ	Параллельный упор
DE3242-XJ	Циркуль



ПОЛОТНА ДЛЯ ЭЛЕКТРОЛОБЗИКОВ

ПОЛОТНА ДЛЯ ЭЛЕКТРОЛОБЗИКОВ — СПРАВОЧНАЯ ТАБЛИЦА

		Полотна по дереву						
		Высокоуглеродистая сталь						
Глубина реза	Шаг зубьев	Ламинат / твердая древесина	Фигурные пропилы в древесине	Древесина	Древесина / фанера / ламинат / пластмасса	Алюминий / пластмасса	Мягкая древесина / фанера / ДВП	Древесина / ДСП / фанера / ламинат / ДВП
15 мм	15 мм				DT2205			
15 мм	2,0 мм				DT2216		DT2050	
30 мм	1,4 мм						DT2168	
30 мм	2,5 мм				DT2217, DT2165			DT2060 (U-образный хвостовик)
30 мм	3,0 мм					DT2221		
40 мм	2,5 мм	DT2207, DT2219						DT2053
60 мм	3,1 мм				DT2211, DT2212			
60 мм	4,0 мм		DT2077	DT2164, DT2049, DT2061 (U-образный хвостовик)	DT2218, DT2220			DT2166, DT2075
60 мм	4,2 мм				DT2209, DT2210, DT2213, DT2214, DT2186			
65 мм	2 мм & 3 мм							DT2057
65 мм	2,3 мм							DT2074 (пропил заподлицо)
65 мм	2,5 мм							DT2048
65 мм	3,0 мм						DT2052	
85 мм	4,0 мм							DT2051
100 мм	4,0 мм				DT2169			DT2076
120 мм	4,0 мм				DT2167			

		Полотна по металлу			
		Биметаллические		HSS	
Глубина реза	Шаг зубьев	Сталь / цветные металлы	Сталь / цветные металлы	Алюминий / цветные металлы	Универсальные
2,0 мм	0,7 мм		DT2162		
3,0 мм	1,2 мм			DT2085	
3,0 мм	1,0 мм	DT2150			
2,5 мм	0,8 мм	DT2156			
4,0 мм	1,54 мм	DT2054			
6,0 мм	1,8 мм	DT2154			
4,0 мм	1,2 мм		DT2160		
6,0 мм	2,0 мм		DT2161		
30 мм	3 мм				Алюминий — 15 мм, металл — 6 мм, пластмасса — 30 мм

		Специальные полотна						
		TCT	TCT	Биметаллические	Крошка карбида вольфрама	Нож	Биметаллические	Биметаллические
Глубина реза	Шаг зубьев	Армированная стеклом пластмасса / пластмасса / гипс	Нержавеющая сталь	Ламинат	Керамика / стеклопластик	Мягкие материалы / резина / пеноматериалы / полистирол	Многослойные материалы / сталь	Древесина / металл
3,0 мм	1,0 мм		DT2101					
5,0 мм	1,4 мм		DT2055					
10 мм	н/д							
15 мм	1,4 мм			DT2081				
15 мм	1,7 мм			DT2080				
20 мм	4,3 мм	DT2103						
65/10мм	2,4-5мм							DT2059 (древесина 65 мм / металл 10 мм)
65 мм	4,3 мм	DT2056						
100 мм	н/д					DT2201		
120 мм	2,0 мм						DT2084	

ПОЛОТНА ДЛЯ СЕБЕЛЬНЫХ ПИЛ

EXTREME® БИМЕТАЛЛИЧЕСКИЕ ПОЛОТНА ДЛЯ СЕБЕЛЬНЫХ ПИЛ

**ПИКТОГРАММЫ ПРИМЕНЕНИЯ**  
Помогают определить сферу применения каждого полотна

**TOUGHCOAT™**  
Термостойкое покрытие предотвращает нагрев и продлевает срок службы полотна

**БИМЕТАЛЛИЧЕСКАЯ КОНСТРУКЦИЯ**  
Сочетание тела из высокоуглеродистой стали и зубьев из быстрорежущей стали (HSS)

**УЛУЧШЕННАЯ ГЕОМЕТРИЯ ЗУБЬЕВ**  
Обеспечивает быстрый и эффективный пропил, а повышенное содержание кобальта увеличивает срок службы

**СОВМЕСТИМЫЕ ИНСТРУМЕНТЫ**  
Проводные и аккумуляторные сабельные пилы.

**УПАКОВКА**

Артикул №	Применение	Длина, мм	Шаг зубьев, мм	ТPI	В упаковке, шт.
DT2407L-QZ	Для очень твердых и абразивных металлов	152	1,4-1,8	14-18	5
DT2408L-QZ	Для очень твердых и абразивных металлов	203	1,4-1,8	14-18	5
DT2409L-QZ	Для очень твердых и абразивных металлов	305	1,4-1,8	14-18	5
DT2300L-QZ	Быстрый, грубый пропил. Твердая и мягкая древесина с гвоздями. С кончиком для врезного пиления	152	4,2	6	5
DT2307L-QZ	Быстрый, грубый пропил. Твердая и мягкая древесина с гвоздями. С кончиком для врезного пиления	228	4,2	6	5
DT2314L-QZ	Быстрый, грубый пропил. Твердая и мягкая древесина с гвоздями. С кончиком для врезного пиления	305	4,2	6	5
DT2315L-QZ	Быстрый пропил. Различные материалы	100	2,5	10	5
DT2301L-QZ	Быстрый пропил. Различные материалы	152	2,5	10	5
DT2308L-QZ	Быстрый пропил. Различные материалы	228	2,5	10	5
DT2316L-QZ	Быстрый пропил. Различные материалы	305	2,5	10	5

**ПРОМЫШЛЕННАЯ УПАКОВКА**

Артикул №	Описание	В упаковке, шт.
DT2491-QZ	DT2307L-QZ x25	25
DT2492-QZ	DT2308L-QZ x25	25

**НАБОРЫ**

Артикул №	Описание	Состав	В упаковке, шт.
DT2440L-QZ	Набор полотен для сабельных пил EXTREME® (6 шт.)	DT2300L x1 / DT2301L x1 / DT2307L x1 / DT2308L x1 / DT2315L x1 / DT2407L x1	6
DT2443L-QZ	Набор полотен для сабельных пил EXTREME® (8 шт.)	DT2300L x3 / DT2407L x3 / DT2308L x1 / DT2408L x1	8
DT2441L-QZ	Набор полотен для сабельных пил EXTREME® (12 шт.)	DT2300L x2 / DT2301L x2 / DT2307L x2 / DT2308L x2 / DT2315L x2 / DT2407L x1 / DT2408L x1	12

XR EXTREME RUNTIME ПОЛОТНА ДЛЯ СЕБЕЛЬНЫХ ПИЛ

**ОСОБЕННОСТИ**

- Разработаны для увеличения срока службы батареи аккумуляторных инструментов и времени работы на одной зарядке. Идеально подходят для инструментов FlexVolt, позволяя увеличить мощность и время работы
- Высокоэффективная конструкция увеличивает число пропилов за одну зарядку
- Полный спектр применения — полотна для работ по дереву и металлу
- Переменные зубья повышают эффективность использования полотна
- Покрытие ToughCoat™ снижает нагрев и продлевает срок службы полотна
- Время работы до 2 раз больше
- Срок службы до 2 раз дольше

**УПАКОВКА**

Артикул №	Применение	Длина, мм	Шаг зубьев, мм	ТPI	В упаковке, шт.
DT99554-QZ	Энергоэффективный, быстрый пропил. Твердая и мягкая древесина с гвоздями	152	4,2	6	5
DT99555-QZ	Энергоэффективный, быстрый пропил. Твердая и мягкая древесина с гвоздями	230	4,2	6	5
DT99553-QZ	Энергоэффективный пропил. Очень твердые и абразивные металлы	152	1,4-1,8	14-18	5
DT99552-QZ	Энергоэффективный пропил. Очень твердые и абразивные металлы	230	1,4-1,8	14-18	5

**НАБОРЫ**

Артикул №	Описание	Состав	В упаковке, шт.
DT99550-QZ	Набор полотен для сабельных пил XR (13 шт.)	DT99552 x2 / DT99553 x4 / DT99554 x5 / DT99555 x2	13
DT99551-QZ	Набор полотен для сабельных пил XR (8 шт.)	DT99552 x1 / DT99553 x3 / DT99554 x3 / DT99555 x1	8



**СОВМЕСТИМЫЕ ИНСТРУМЕНТЫ**  
XR FlexVolt и другие проводные и аккумуляторные сабельные пилы



## ПОЛОТНА ДЛЯ САБЕЛЬНЫХ ПИЛ

## БИМЕТАЛЛИЧЕСКИЕ ПОЛОТНА ПО МЕТАЛЛУ ДЛЯ САБЕЛЬНЫХ ПИЛ



## ОСОБЕННОСТИ

- Биметаллическая конструкция: сочетание тела из высокоуглеродистой стали (HCS) и зубьев из быстрорежущей стали (HSS)
- Агрессивная геометрия зубьев со специально подобранным новым углом обеспечивает быстрое и эффективное удаление опилок, особенно при работе по вязким и абразивным металлам.
- Идеально подходит для работ по сносу.

## СОВМЕСТИМЫЕ ИНСТРУМЕНТЫ

Проводные и аккумуляторные сабельные пилы.



## УПАКОВКА

Артикул №	Применение	Длина, мм	Шаг зубьев, мм	ТPI	Базовый № Bosch	В упаковке, шт.
DT2385-QZ	Чистый пропил. Стальные листы, трубы и профили толщиной до 1,5 мм	152	1,1	23	S922AF	5
DT2384-QZ	Быстрый пропил. Стальные листы, трубы и профили толщиной до 3 мм.	152	1,4	18	S1122EF	5
DT2354-QZ	Быстрый пропил. Стальные листы, трубы и профили толщиной до 3 мм.	203	1,4	18	S1122EF	5
DT2361-QZ	Быстрый пропил. Металл, листовой металл, трубы и профили толщиной 3–8 мм.	152	1,8	14	S922BF	5
DT2353-QZ	Быстрый пропил. Металл, листовой металл, трубы и профили толщиной 3–8 мм.	203	1,8	14	S1025BF	5
DT2323-QZ	Быстрый пропил. Металл, листовой металл, трубы и профили	203	1,8	14	S1022BF	100
DT2346-QZ	Сталь и цветные металлы толщиной до 3 мм. Идеально подходит для использования с аккумуляторными инструментами	152	1,4	18	S922EF	5
DT2404-QZ	Полотно Progressor. Материалы различной толщины. Листовой металл толщиной 1–8 мм. Металлические профили толщиной 5–100 мм	150	1,4–3,35	8–18	S123XF	5



## БИМЕТАЛЛИЧЕСКИЕ ПОЛОТНА ПО ДЕРЕВУ ДЛЯ САБЕЛЬНЫХ ПИЛ



## ОСОБЕННОСТИ

- Биметаллическая конструкция: сочетание тела из высокоуглеродистой стали (HCS) и зубьев из быстрорежущей стали (HSS)
- Агрессивная геометрия зубьев со специально подобранным новым углом обеспечивает быстрое и эффективное удаление опилок, особенно при работе по вязким и абразивным металлам.
- Идеально подходит для работ по сносу.

## СОВМЕСТИМЫЕ ИНСТРУМЕНТЫ

Проводные и аккумуляторные сабельные пилы.



## УПАКОВКА

Артикул №	Применение	Длина, мм	Шаг зубьев, мм	ТPI	Базовый № Bosch	В упаковке, шт.
DT2351-QZ	Чистый, быстрый фигурный пропил. Древесина и пластмасса. Специальный кончик для быстрого и точного врезного пиления древесных материалов.	152	4,2	6	S611DF	5
DT2359-QZ	Быстрый пропил. Древесина с гвоздями и твердая пластмасса. Новинка: патентованный кончик для быстрого и точного врезного пиления древесных материалов.	152	4,2	6	S611VF	5
DT2349-QZ	Быстрый пропил. Древесина с гвоздями и твердая пластмасса. Новинка: патентованный кончик для быстрого и точного врезного пиления древесных материалов.	228	4,2	6	S1111VF	5
DT2320-QZ	Быстрый пропил. Древесина с гвоздями и твердая пластмасса. Кончик для быстрого и точного врезного пиления древесных материалов.	228	4,2	6	S1111VF	100
DT2350-QZ	Быстрый пропил. Древесина с гвоздями и твердая пластмасса. Новинка: патентованный кончик для быстрого и точного врезного пиления древесных материалов.	305	4,2	6	S1411VF	5
DT2344-QZ	Чистый, быстрый фигурный пропил. Древесина и пластмасса. Идеально подходит для использования с аккумуляторными инструментами	152	3,6	7	S711VF	5

## ПОЛОТНА ДЛЯ САБЕЛЬНЫХ ПИЛ

## УНИВЕРСАЛЬНЫЕ БИМЕТАЛЛИЧЕСКИЕ ПОЛОТНА ДЛЯ САБЕЛЬНЫХ ПИЛ



## ОСОБЕННОСТИ

- Биметаллическая конструкция: сочетание тела из высокоуглеродистой стали (HCS) и зубьев из быстрорежущей стали (HSS)
- Режущая кромка из кобальт-легированной стали M2 HSS увеличивает износостойкость.
- Усиленное плечо зуба повышает прочность.

## СОВМЕСТИМЫЕ ИНСТРУМЕНТЫ

Проводные и аккумуляторные сабельные пилы.



## БИМЕТАЛЛИЧЕСКИЕ ПОЛОТНА ПО ДЕРЕВУ ДЛЯ САБЕЛЬНЫХ ПИЛ ИЗ ВЫСОКОУГЛЕРОДИСТОЙ СТАЛИ HCS



## ОСОБЕННОСТИ

- Гибкая высокоуглеродистая сталь (HCS).
- Для мягкой древесины, древесных материалов, пластмасс и других мягких материалов
- Универсальный хвостовик 1/2"

## СОВМЕСТИМЫЕ ИНСТРУМЕНТЫ

Проводные и аккумуляторные сабельные пилы.



## УПАКОВКА

Артикул №	Применение	Длина, мм	Шаг зубьев	ТPI	Bosch Артикул №	В упаковке, шт.
DT2348-QZ	Для многослойных материалов толщиной до 100 мм, металла толщиной до 10 мм	152	1,8–2,5	10–14	S922VF	5
DT2387-QZ	Для многослойных материалов толщиной до 175 мм, металла толщиной до 10 мм	203	1,8–2,5	10–14	S1122VF	5
DT2355-QZ	Для многослойных материалов толщиной до 250 мм, металла толщиной до 10 мм	305	1,8–2,5	10–14	S1222VF	5
DT2345-QZ	Универсальное применение: древесина, древесина с гвоздями, алюминий и стеклопластик. Идеально подходит для использования с аккумуляторными инструментами.	152	2,5	10	S922VF	5
DT2406-QZ	Полотно Progressor. Материалы различной толщины. Древесина с гвоздями/металл, ДСП толщиной 5–150 мм, листовой металл, алюминиевые профили толщиной 3–18 мм, пластмасса, стекловолокно, армированные пластмассовые профили толщиной 5–150 мм.	203	2,4–4,6	5–10	S3456XF	5

## ПРОМЫШЛЕННАЯ УПАКОВКА

Артикул №	Описание	В упаковке, шт.
DT2490-QZ	DT2406-QZ x25	25



## УПАКОВКА

Артикул №	Применение	Длина, мм	Шаг зубьев	ТPI	Bosch Артикул №	В упаковке, шт.
DT2362-QZ	Чистый, быстрый фигурный пропил. Древесина и пластмасса.	152	4,2	6	S611D	5
DT2363-QZ	Строительный лес толщиной 6–150 мм ДСП и МДФ толщиной 6–60 мм Фанера, пластмасса толщиной 6–150 мм Деревянные стены толщиной до 175 мм Толщина полотна 1,25 мм.	228	4,2	6	S1544D	5
DT2364-QZ	Чистый, быстрый пропил. Древесина и пластмасса.	305	4,2	6	S1344D	5
DT2402-QZ	Полотно Progressor. Материалы различной толщины. Строительный лес толщиной 6–150 мм ДСП и МДФ толщиной 6–60 мм Фанера, пластмасса толщиной 6–150 мм Деревянные панели толщиной до 175 мм	203	2,4–4	6–10	S2345X	5
DT2352-QZ	Грубая древесина без гвоздей толщиной 15–190 мм Сырая древесина и опалубка толщиной до 190 мм Дрова толщиной 15–190 мм Толщина полотна 1,5 мм	240	5–6,5	4–5	S1531L	5
DT2432-QZ	Грубая древесина без гвоздей толщиной 20–250 мм Сырая древесина и шпунт толщиной до 250 мм Толщина полотна 1,25 мм	305	8,5	3	S1617K	5

## ПРОМЫШЛЕННАЯ УПАКОВКА

Артикул №	Описание	В упаковке, шт.
DT2493-QZ	DT2352-QZ x25	25

## НАБОРЫ

Артикул №	Описание	Состав	В упаковке, шт.
DT2442-QZ	Набор полотен для сабельных пил (8 шт.)	DT2301-QZ x2 / DT2303-QZ x2 / DT2349-QZ x2 DT2353-QZ x2	8
DT2444-QZ	Набор полотен для сабельных пил (6 шт.)	DT2345-QZ x2 / DT2349-QZ x2 / DT2353-QZ x2	6
DT2445-QZ	Набор полотен для сабельных пил (12 шт.)	DT2345-QZ x1 / DT2349-QZ x3 / DT2359-QZ x2 DT2353-QZ x3 / DT2361-QZ x3	12



## ПОЛОТНА ДЛЯ САБЕЛЬНЫХ ПИЛ

### ПОЛОТНА ДЛЯ СПЕЦИАЛЬНЫХ МАТЕРИАЛОВ

#### СОВМЕСТИМЫЕ ИНСТРУМЕНТЫ

Проводные и аккумуляторные сабельные пилы.



#### УПАКОВКА

Артикул №	Применение	Длина, мм	Шаг зубьев	TPI	Bosch Артикул №	В упаковке, шт.
DT2356-QZ	Биметаллическое полотно для резки гипсокартона.	152	1,8	14	S628DF	5
DT2332-QZ	Полотно с карбидной крошкой для резки легкого бетона, кирпичей, абразивных материалов, керамики, стеклопластика, не легированного мягкого металла и древесины с гвоздями.	152	2	13	-	1
DT2333-QZ	Износостойкое полотно с кромкой из карбидной крошки для резки легких стеновых блоков, кирпича, абразивных материалов, керамики, стеклопластика, мягкой стали и древесины с гвоздями.	228	2	13	S1130RIFF	1
DT2335-QZ	Полотно с карбид-вольфрамовыми зубьями для резки легких стеновых блоков, кирпичей, абразивных материалов.	235	1	25	-	1
DT2400-QZ	Биметаллическое полотно для сабельных пил для ремонта поддонов, древесины с гвоздями/металла 5-175 мм, листового металла, металлических труб, алюминиевых профилей 3-12 мм, особенно для криволинейных допилов заподлицо. Толщина полотна 0,9 мм.	225	2,5	10	S1122HF	100
DT2420-QZ	Полотно с карбид-вольфрамовыми зубьями для резки газобетона, красного кирпича и шифера толщиной до 150 мм.	240	12,7	2	S1543HM	1
DT2421-QZ	Полотно с карбид-вольфрамовыми зубьями для резки газобетона, красного кирпича и шифера толщиной до 250 мм.	305	12,7	2	S1243HM	1
DT2422-QZ	Газобетон, кирпич и шифер толщиной до 365 мм. Толщина полотна 1,5 мм.	457	12,7	2	S2243HM	1



### ПОЛОТНА ДЛЯ САБЕЛЬНЫХ ПИЛ ДЛЯ ИЗОЛЯЦИОННЫХ МАТЕРИАЛОВ

#### СОВМЕСТИМЫЕ ИНСТРУМЕНТЫ

Проводные и аккумуляторные сабельные пилы.



#### УПАКОВКА

Артикул №	Применение	Длина, мм	Шаг зубьев	TPI	Bosch Артикул №	В упаковке, шт.
DT2450-QZ	Точный рез. Волокнистые изоляционные материалы толщиной до 100 мм	225	4,2	6	S1113AWP	2
DT2451-QZ	Точный рез. Волокнистые изоляционные материалы толщиной до 100 мм	300	4,2	6	S1213AWP	2
DT2452-QZ	Точный рез. Волокнистые изоляционные материалы толщиной до 100 мм	400	4,2	6	S2013AWP	1

## ПОЛОТНА ДЛЯ САБЕЛЬНЫХ ПИЛ

### BREAKAWAY™ ПОЛОТНА ДЛЯ САБЕЛЬНЫХ ПИЛ

**ТЕРМОСТОЙКОЕ ПОКРЫТИЕ TOUGHCOAT™**  
Увеличенная производительность

**14/18 TPI**  
Улучшенная резка металла

**BREAKAWAY™ ОСОБЕННОСТИ**  
Возможность использования всей длины лезвия (см. внизу страницы)

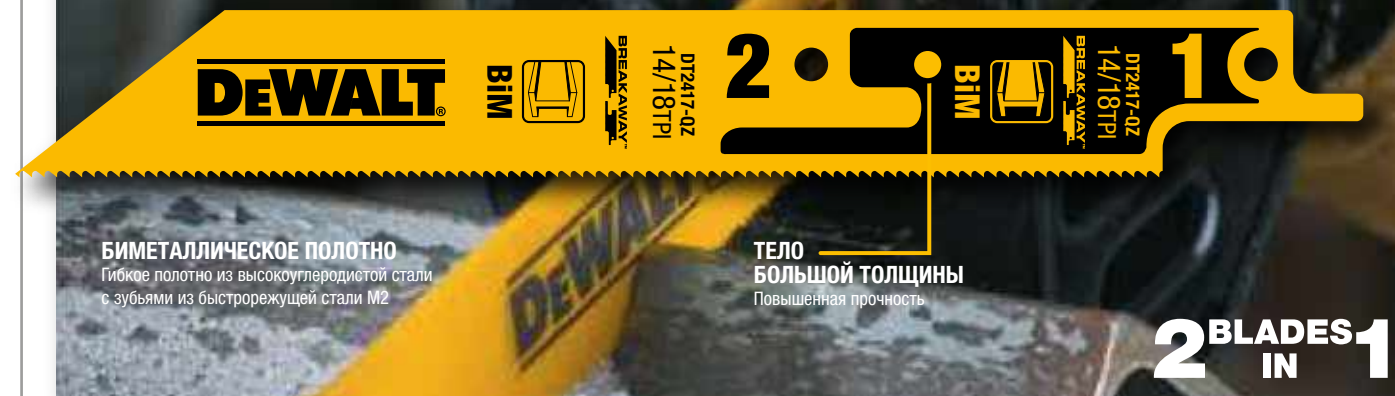

**БИМЕТАЛЛИЧЕСКОЕ ПОЛОТНО**  
Гибкое полотно из высокоуглеродистой стали с зубьями из быстрорежущей стали M2

**ТЕЛО БОЛЬШОЙ ТОЛЩИНЫ**  
Повышенная прочность

**2 BLADES IN 1**



#### УПАКОВКА

Артикул №	Применение	Длина, мм	TPI	В упаковке, шт.
DT2416-QZ	Быстрый пропил. Металл, листовый металл, трубы и профили	230	14 / 18	5
DT2417-QZ	Быстрый пропил. Металл, листовый металл, трубы и профили	152	14 / 18	5

#### НАБОР

Артикул №	Описание	TPI	Состав
DT2446-QZ	Набор сегментных полотен для сабельных пил (8 шт.) и чехол для хранения	14 / 18	DT2416-QZ 228 мм x2 DT2417-QZ 152 мм x6



1 Используйте и снимите

2 Отломите использованный сегмент

3 Продолжайте работу





## ПОЛОТНА ДЛЯ САБЕЛЬНЫХ ПИЛ

### ПОЛОТНА ДЛЯ САБЕЛЬНЫХ ПИЛ — СПРАВОЧНАЯ ТАБЛИЦА

- \* промышленная упаковка
- кончик для врезного пиления
- ▼ Для аккумуляторных инструментов



HCS = Высокоуглеродистая сталь  
Bi-M = Тело из высокоуглеродистой стали HCS с зубьями из кобальт-легированной стали M2 HSS

Длина,	100 мм		152 мм		203 мм		225 мм		228 мм		230 мм		240 мм		300 мм		305 мм		400 мм		457 мм	
Материал	Bi-M	HCS	Bi-M	HCS	Bi-M	HCS	Bi-M	HCS	Bi-M	HCS	Bi-M	HCS	Bi-M	HCS	Bi-M	HCS	Bi-M	HCS	Bi-M	HCS	Bi-M	HCS
<b>Древесина и пластмасса</b>																						
<b>Проводной инструмент</b>																						
Чистый, быстрый пропил		DT2362	DT2351					DT2363								DT2364						
Древесина с гвоздями			■ DT2359						■ DT2349	■ DT2320							■ DT2350					
Различная толщина материала					DT2402																	
Сырая древесина												DT2352	DT2493*			DT2432						
<b>Аккумуляторный инструмент</b>																						
Чистый, быстрый пропил			▼ DT2344																			
<b>Металл</b>																						
<b>Проводной инструмент</b>																						
Металл < 1,5 мм			DT2385																			
Металл < 3 мм			DT2384	DT2407L	DT2417	DT99553	DT2354		DT2408L	DT99552	DT2416						DT2409L					
Металл 3–8 мм			DT2361		DT2353	DT2323*																
Металл 1–100 мм			DT2404																			
<b>Аккумуляторный инструмент</b>																						
Металл < 3 мм			▼ DT2346																			
<b>Универсальные</b>																						
<b>Проводной инструмент</b>																						
Пластмасса, многослойные материалы, трубы			DT2348		DT2387																DT2355	
Металл, резина, стеклопластик, чугун					DT2406	DT2490*																
<b>Аккумуляторный инструмент</b>																						
Древесина с гвоздями, алюминий, стеклопластик			DT99554						DT99555												DT2345	
<b>Работы по сносу</b>																						
Дерево			■ DT2300L						■ DT2307L												■ DT2314L	
Металл, металлические профили, металлические трубы																						
Металл, пластмасса, многослойные материалы	DT2315L		DT2301L						DT2308L												DT2316L	
<b>Другие специальные материалы</b>																						
Гипрок			DT2356																			
Кладка, кирпич, керамика, стеклопластик			DT2332						DT2333													
Кладка, кирпич									DT2335													
Поддоны							DT2400*															
Различный кирпич, шифер													DT2420			DT2421					DT2422	
Нержавеющая сталь, армированная пластмасса																						
Волоконная изоляция						DT2450										DT2451					DT2452	

## ПОЛОТНА ДЛЯ ПИЛ АЛЛИГАТОР

### ПОЛОТНА ДЛЯ ПИЛ ALLIGATOR®

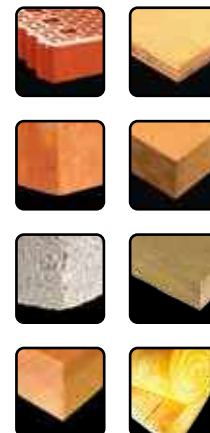

**СОВМЕСТИМЫЕ ИНСТРУМЕНТЫ**  
DWE396 / 397 / 398 / 399

#### ШТУЧНАЯ УПАКОВКА

Артикул №	Совместимые пилы	Совместимые инструменты	Общая длина, мм	Рабочая длина, мм	Материал зубьев	В упаковке, шт.
DT2970-QZ	Чистый пропил в древесине	DWE 396	410	295	HSS	1
DT2971-QZ	Грубый пропил в древесине	DWE 396	410	295	HSS	1
DT2972-QZ	Чистый пропил в древесине	DWE 396	410	295	TCT	1
DT2973-QZ	Класс 12 (Poroton)	DWE 396	410	295	TCT	1
DT2977-QZ	Класс 20 (Poroton)	DWE 396	410	295	TCT	1
DT2974-QZ	Класс 12 (Poroton)	DWE 397 / DWE 398 / DWE 399	555	430	TCT	1
DT2975-QZ	Белый газобетон	DWE 397 / DWE 398 / DWE 399	555	430	TCT	1
DT2976-QZ	Класс 20 (Poroton)	DWE 397 / DWE 398 / DWE 399	555	430	TCT	1
DT2978-QZ	Грубый пропил в древесине	DWE 397 / DWE 398 / DWE 399	555	430	HSS	1
DT2979-QZ	Изолирующие материалы	DWE 397 / DWE 398 / DWE 399	555	430	HSS	1



## ПОЛОТНА ДЛЯ ЛЕНТОЧНЫХ ПИЛ

### ПОЛОТНА ДЛЯ ЛЕНТОЧНЫХ ПИЛ



#### ОСОБЕННОСТИ

- Полотна изготовлены из высококачественной закаленной стали
- Великолепно заточенные и закаленные зубья обеспечивают абсолютно чистый пропил
- Специально закаленные зубья

**СОВМЕСТИМЫЕ ИНСТРУМЕНТЫ**  
DW738, DW739, DW876 и DCS371



#### ШТУЧНАЯ УПАКОВКА

Артикул №	Совместимые пилы	Совместимые инструменты	Длина полотна, мм	Угол наклона	Впадина между зубьями, мм	Толщина полотна, мм	В упаковке, шт.
DT8481-QZ	Универсальное полотно	DW738 DW739	2095	12	0,6	4,2	1
DT8482-QZ	Древесина — широкий пропил	DW738 DW739	2095	16	0,6	6,4	1
DT8483-QZ	Древесина — контурный / спиральный пропил	DW738 DW739	2095	6	0,6	3,2	1
DT8486-QZ	Древесина, ламинат и формика	DW738 DW739	2095	10	0,6	3,2	1
DT8471-QZ	Древесина — контурный / спиральный пропил	DW876	2215	6	0,4	4,2	1
DT8472-QZ	Древесина — продольный и поперечный пропил	DW876	2215	10	0,4	4,2	1
DT8473-QZ	Древесина — быстрый продольный пропил, композитные материалы средней твердости	DW876	2215	16	0,6	6,4	1
DT8474-QZ	Древесина — быстрый продольный пропил в толстом дереве	DW876	2215	20	0,6	6,4	1
DT8475-QZ	Цветные металлы, стальной профиль — узкий пропил	DW876	2215	6	0,6	1,4	1
DT8476-QZ	Цветные металлы, стальной профиль — широкий пропил	DW876	2215	12	0,6	1,8	1



#### ПРОМЫШЛЕННАЯ УПАКОВКА

Артикул №	Совместимые пилы	Совместимые инструменты	Длина полотна, мм	Угол наклона	Впадина между зубьями, мм	Толщина полотна, мм	В упаковке, шт.
DT8460-QZ	Металл 6,35–9,52 мм, алюминий, нержавеющая сталь, пластмасса	DCS371	835	12	0,5	1,8	4
DT8461-QZ	Металл 3,97–6,35 мм, алюминий, нержавеющая сталь, пластмасса	DCS371	835	12	0,5	1,4	4
DT8462-QZ	Металл толщиной до 3,97 мм, алюминий, нержавеющая сталь, пластмасса	DCS371	835	12	0,5	1,05	4
DT8463-QZ	Металл 6,35–9,52 мм, алюминий, нержавеющая сталь, пластмасса	DCS371	835	12	0,5	1,8/1,4	4



# МНОГОФУНКЦИОНАЛЬНЫЙ ИНСТРУМЕНТ

Быстросъемный ограничитель глубины

Быстросъемный адаптер пылесоса



## НОВЫЙ ВЗГЛЯД НА УНИВЕРСАЛЬНОСТЬ



Металл



Камень



Напольные покрытия



Дерево, металл



Удаление клея



Шлифование и полировка



Удаление напольной плитки



Резанье заподлицо

### DWE315

#### РЕНОВАТОР (МНОГОФУНКЦИОНАЛЬНЫЙ ИНСТРУМЕНТ)

Потребляемая мощность	300 Вт
Частота колебаний	0 - 22000 мин <sup>-1</sup>
Амплитуда колебаний	4 мм
Выключатель	Курок
Бесключевое крепление насадок	Да
Блокировка от случайного включения	Да
Вес	1,475 кг

**КОМПЛЕКТАЦИЯ:** Насадка-пилка для резки дерева, в том числе содержащего гвозди; насадка-скребок для удаления различных материалов; насадка-подшова для шлифования; шлифовальные листы - 25 шт, для работы с различными материалами; универсальный адаптер (переходник); шестигранный ключ 5 мм.

- Быстрая бесключевая смена насадок
- Эргономичная прорезиненная рукоятка
- Регулировка частоты колебаний 0 - 22000 для работы с различными материалами
- Светодиодная подсветка
- В комплект входит универсальный адаптер (для установки насадок других производителей)



### DWE315KT

#### РЕНОВАТОР (МНОГОФУНКЦИОНАЛЬНЫЙ ИНСТРУМЕНТ)

Потребляемая мощность	300 Вт
Частота колебаний	0 - 22000 мин <sup>-1</sup>
Амплитуда колебаний	4 мм
Включатель	Курок
Бесключевое крепление насадок	Да
Блокировка от случайного включения	Да
Вес	1,475 кг

**КОМПЛЕКТАЦИЯ:** Насадки для реза и удаления различных материалов - 6 шт.; подшова для шлифования; шлифовальные листы - 25 шт; универсальный адаптер (переходник); шестигранник - 2 шт.; адаптер для пылесоса; ограничитель глубины реза / направляющая для прямого реза; чемодан TSTAK.

- Быстрая бесключевая смена насадок
- Эргономичная прорезиненная рукоятка
- В комплект входит универсальный адаптер для установки насадок других производителей
- Светодиодная подсветка
- Возможность установки аксессуара в 12 различных положениях через каждые 25°, что позволяет работать в самых сложных условиях.



В чемодане TSTAK™

## ПРИНАДЛЕЖНОСТИ ДЛЯ МНОГОФУНКЦИОНАЛЬНОГО ИНСТРУМЕНТА

### DT20720-QZ БЫСТРОСЪЕМНЫЙ АДАПТЕР

Набор для многофункционального инструмента: быстросъемный адаптер для превращения инструментов BOSCH, Makita, Fein, Milwaukee в инструмент с быстрой сменой насадок без ключа, погружные пыльные полотна: DT20701-QZ, DT20704-QZ

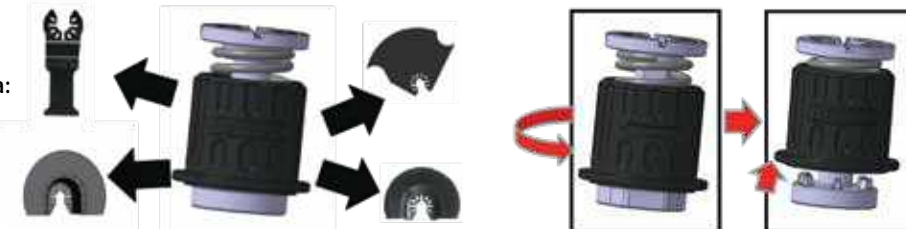

## ПРИНАДЛЕЖНОСТИ ДЛЯ МНОГОФУНКЦИОНАЛЬНОГО ИНСТРУМЕНТА

### МНОГОФУНКЦИОНАЛЬНЫЕ ИНСТРУМЕНТЫ



ПЫЛЬНЫЕ ПОЛОТНА			
Артикул №	Описание	Применение	В упаковке, шт.
DT20701-QZ	Биметаллическое пыльное полотно 43 x 30 мм	Древесина, древесина с гвоздями, пластмасса и гипсокартон	1
DT20703-QZ	Биметаллическое пыльное полотно 67 x 30 мм	Твердая древесина. Подходит для пластмассы и гипсокартона	1
DT20704-QZ	Биметаллическое пыльное полотно 43 x 30 мм	Быстрый пропил, древесина, пластмасса и гипсокартон. Высокая скорость работы	1
DT20705-QZ	Биметаллическое пыльное полотно 43 x 65 мм	Быстрый пропил, древесина, пластмасса и гипсокартон. Высокая скорость работы	1
DT20706-QZ	Биметаллическое узкое пыльное полотно 43 x 10 мм	Вырезы и углубления в древесине, пластмассе и гипсокартоне	1
DT20707-QZ	Титановое пыльное полотно по металлу 43 x 30 мм	Металл, древесина, древесина с гвоздями, пластмасса и гипсокартон	1
DT20708-QZ	Биметаллическое сегментное пыльное полотно 100 мм	Древесина, древесина с гвоздями, пластмасса и гипсокартон	1
DT20709-QZ	Титановое сегментное пыльное полотно 100 мм	Древесина, древесина с гвоздями, пластмасса и гипсокартон	1
DT20710-QZ	Биметаллическое сегментное пыльное полотно 100 мм, с изогнутым профилем	Спилы заподлицо. Древесина, древесина с гвоздями, пластмасса и гипсокартон	1
DT20711-QZ	Титановое сегментное пыльное полотно 100 мм, с изогнутым профилем	Древесина, древесина с гвоздями, пластмасса и гипсокартон	1
DT20740-QZ	Двойное пыльное полотно 32 мм Режущая поверхность из высокоуглеродистой стали	Твердая древесина	1
DT20741-QZ	Двойное пыльное полотно 64 мм — режущая поверхность из высокоуглеродистой стали	Твердая древесина	1
DT20742-QZ	Карбидное полотно 35 мм (1 3/8")	Увеличенный срок службы, улучшенные результаты работы при резке дерева, гвоздей, тонкого листового металла, цементного раствора, гипса и т. д.	2
DT20743-QZ	Карбидное полотно 35 мм (1 3/8")	Увеличенный срок службы, улучшенные результаты работы при резке дерева, гвоздей, тонкого листового металла, цементного раствора, гипса и т. д.	1
DT20747-QZ	Биметаллическое полотно 64 мм (2 1/2") для древесины с гвоздями, нитрид титана	Древесина, древесина с гвоздями, гипсокартон, ПВХ. Титановое полотно дольше служит при работе по древесине с гвоздями, чем полотно без титана.	1
DT20748-QZ	Биметаллическое полотно 64 мм (2 1/2") для древесины с гвоздями	Древесина, древесина с гвоздями, гипсокартон, ПВХ	1



ПРИНАДЛЕЖНОСТИ ДЛЯ МНОГОФУНКЦИОНАЛЬНОГО ИНСТРУМЕНТА

МНОГОФУНКЦИОНАЛЬНЫЕ ИНСТРУМЕНТЫ



РЕЗАКИ/ШАБЕРЫ/СКРЕБКИ — ШТУЧНАЯ УПАКОВКА

Артикул №	Описание	Применение	В упаковке, шт.
DT20712-QZ	Универсальный резак 100 мм	Резка битумной черепицы, пластмассы, пеноматериалов, резины, картона, кожи, ковровина и т. д.	1
DT20714-QZ	Твердый шабер 52 мм	Удаление остатков клея, ковровых покрытий, клея для плитки, цементного раствора, бетона	1
DT20716-QZ	Гибкий шабер 35 мм	Удаление силиконовых швов, остатков клея для ковровых покрытий и краски	1
DT20749-QZ	Шабер для расшивки щелей (широкий)	Расшивка щелей	1
DT20750-QZ	Прямоугольный скребок (плоский)	Расшивка деформационных швов	1
DT20751-QZ	Карбидный резак для зачистки заподлицо	Грубая зачистка грунтовки, клея для плитки, бетона, камня и древесины.	1

УКЛАДКА ПЛИТКИ И ЗАДЕЛКА ШВОВ — ШТУЧНАЯ УПАКОВКА

Артикул №	Описание	Применение	В упаковке, шт.
DT20717-QZ	Твердосплавное сегментное пильное полотно 95 мм, ширина пропила 3 мм	Фрезерование тонких плиточных швов и щелей в гипсокартоне и аналогичных материалах.	1
DT20719-QZ	Карбидная обдирная пластина	Грубая зачистка клея для плитки, бетона и древесины. Улучшенный размер карбидного зерна для эффективного снятия материала.	1
DT20739-QZ	Алмазное пильное полотно 75 x 60 мм, ширина пропила 2,4 мм	Плиточные швы и трещины в гипсокартоне и аналогичных материалах. Алмазная кромка увеличивает срок службы.	1
DT20745-QZ	Алмазный серповидный резак	Затирка плиточных швов, прорезание канавок в гипсокартоне, легком бетоне и аналогичных строительных материалах	1
DT20746-QZ	Алмазный резак для срезания заподлицо	Затирка плиточных швов, прорезание канавок в гипсокартоне, легком бетоне и аналогичных строительных материалах	1

НАБОРЫ ДЛЯ ШЛИФОВАНИЯ

Артикул №	Описание	Применение	В упаковке, шт.
DT20700-QZ	Шлифовальная подошва с отверстиями для всасывания пыли	Шлифование	1
DT3090-QZ	Треугольная пластина шлифовальной бумаги 93 x 93 мм, K40	Шлифование	10
DT3091-QZ	Треугольная пластина шлифовальной бумаги 93 x 93 мм, K60	Шлифование	10
DT3092-QZ	Треугольная пластина шлифовальной бумаги 93 x 93 мм, K80	Шлифование	10
DT3093-QZ	Треугольная пластина шлифовальной бумаги 93 x 93 мм, K120	Шлифование	10
DT3094-QZ	Треугольная пластина шлифовальной бумаги 93 x 93 мм, K180	Шлифование	10
DT3095-QZ	Треугольная пластина шлифовальной бумаги 93 x 93 мм, K240	Шлифование	10
DTM3092-QZ	Треугольная пластина абразивной сетки EXTREME® 93 x 93 мм, K80	Шлифование	5
DTM3093-QZ	Треугольная пластина абразивной сетки EXTREME® 93 x 93 мм, K120	Шлифование	5
DTM3095-QZ	Треугольная пластина абразивной сетки EXTREME® 93 x 93 мм, K240	Шлифование	5



ПРИНАДЛЕЖНОСТИ ДЛЯ МНОГОФУНКЦИОНАЛЬНОГО ИНСТРУМЕНТА

ПРИНАДЛЕЖНОСТИ ДЛЯ МНОГОФУНКЦИОНАЛЬНЫХ ИНСТРУМЕНТОВ



УПАКОВКА (5 ШТ.)

Артикул №	Описание	Применение	В упаковке, шт.
DT20723-QZ	DT20701 x5 Пильное полотно для древесины с гвоздями 30 x 43 мм	Древесина, древесина с гвоздями, пластмасса и гипсокартон	5
DT20724-QZ	DT20703 x5 Пильное полотно для твердой древесины 30 x 67 мм	Твердая древесина. Подходит для пластмассы и гипсокартона	5
DT20725-QZ	DT20704 x5 Пильное полотно для быстрого распила древесины 30 x 43 мм	Быстрый распил, древесина, пластмасса и гипсокартон. Высокая скорость работы	5
DT20726-QZ	DT20706 x5 Узкое пильное полотно для древесины 10 x 43 мм	Вырезы и углубления в древесине, пластмассе и гипсокартоне	5
DT20727-QZ	DT20707-QZ x5 Титановое пильное полотно по металлу 30 x 43 мм	Металл, древесина, древесина с гвоздями, пластмасса и гипсокартон	5
DT20728-QZ	DT20708-QZ x5 Серповидный резак 100 мм	Древесина, древесина с гвоздями, пластмасса и гипсокартон	5
DT20729-QZ	DT20710-QZ x5 Резак для срезания заподлицо 100 мм	Подходит для срезания заподлицо. Древесина, древесина с гвоздями, пластмасса и гипсокартон	5

НАБОРЫ

Артикул №	Описание	Применение	В упаковке, шт.
DT20713-QZ	Набор принадлежностей для многофункциональных инструментов (3 шт.) DT20701 / DT20706 / DT20704	Различное применение	3
DT20731-QZ	Набор принадлежностей для многофункциональных инструментов и шлифования (8 шт.) DT20700 / DT20701 / DT20704 / DT20705 / DT20710 Шлифовальная бумага (3 шт.): 60G, 80G, 120G	Различное применение	8



ПРИНАДЛЕЖНОСТИ ДЛЯ МНОГОФУНКЦИОНАЛЬНОГО ИНСТРУМЕНТА

ПОЛОТНА ДЛЯ МНОГОФУНКЦИОНАЛЬНЫХ ИНСТРУМЕНТОВ — СПРАВОЧНАЯ ТАБЛИЦА



Артикул	Древесина	Древесина с гвоздями	Гипсокартон	ПВХ	Металл	Битумная Черепица	Ковровые покрытия	Картон	Винил Напольные покрытия	Пеноматериал Изолирующие материалы	Плитка	Клеи Лаки Герметики	Кирпич
DT20700	•		•	•									
DT20701	•	•	•	•									
DT20703	•		•	•									
DT20704	•		•	•									
DT20705	•		•	•									
DT20706	•		•	•									
DT20707					•								
DT20708	•	•	•	•									
DT20709	•	•	•	•									
DT20710	•	•	•	•									
DT20711	•	•	•	•									
DT20712						•	•	•	•				
DT20713	•	•	•	•									
DT20714												•	
DT20716												•	
DT20717											•		
DT20719												•	
DT20723	•	•	•	•									
DT20724	•		•	•									
DT20725	•		•	•									
DT20726	•		•	•									
DT20727					•								
DT20728	•	•	•	•									
DT20729	•	•	•	•									
DT20731	•	•	•	•								•	
DT20739											•		
DT20740	•		•	•									
DT20741	•		•	•									
DT20742	•	•	•	•	•							•	
DT20743	•	•	•	•	•							•	
DT20745			•								•		•
DT20746			•								•		
DT20747	•	•	•	•									
DT20748	•	•	•	•									
DT20749												•	
DT20750												•	
DT20751	•											•	•



- Блокировка шпинделя
- Электронный плавный пуск
- Пылеудаление
- Поставляется с чемоданом
- Поддержание постоянного числа оборотов
- Электронная регулировка числа оборотов
- Простая замена угловых щёток

DW615

**ФРЕЗЕР**

Потребляемая мощность	900 Вт
Частота вращения	8000 - 24000 мин <sup>-1</sup>
Ход фрезерной головки	55 мм
Цанга	6 - 8 мм
Макс. диаметр фрезы	36 мм
Вес	2,9 кг

- Электронная регулировка скорости позволяет достигать превосходного качества обработки любых пород дерева, алюминия и пластика
- Электронный плавный пуск исключает небольшие смещения в начале работы
- Легкий и компактный дизайн обеспечивает удобство при работе
- Прецизионные направляющие в высококачественном алюминиевом корпусе обеспечивают точность фрезерования
- 3 фиксированных положения глубины фрезерования
- Блокировка шпинделя для быстрой и легкой смены фрез



**КОМПЛЕКТАЦИЯ:** параллельный упор и 2 направляющие штанги, набор для пылеудаления, ключи 17/13 мм и 8 мм, цанга 8 мм.

DW621 / DW621K

**ФРЕЗЕР**

Потребляемая мощность	1100 Вт
Частота вращения	8000 - 24000 мин <sup>-1</sup>
Ход фрезерной головки	55 мм
Цанга	6 - 8 мм
Макс. диаметр фрезы	36 мм
Вес	3,1 кг

- Регулировка глубины фрезерования с точностью до 0,1 мм
- Уникальная система удаления опилок через стойку
- Выключатель с блокировкой и фиксацией расположен на рукоятке для большей безопасности и удобства в эксплуатации
- Функция электронного управления скоростью позволяет работать с разными породами дерева, пластиком и алюминием и стабилизировать скорость при разных нагрузках
- Плавный пуск исключает небольшие смещения фрезера в начале работы
- 3 фиксированных положения глубины фрезерования



**КОМПЛЕКТАЦИЯ:** параллельная направляющая с точной регулировкой, переходник для пылесоса, цанга 8 мм, ключ 17/10 мм, в версии DW621K - чемодан.

DW624

**ФРЕЗЕР**

Потребляемая мощность	1600 Вт
Частота вращения	20000 мин <sup>-1</sup>
Ход фрезерной головки	62 мм
Цанга	6 - 12,7 мм
Макс. диаметр фрезы	40 мм
Вес	5,1 кг

- Регулировка глубины фрезерования с тонкой подстройкой и удобной линейкой
- Двухступенчатая система прецизионных направляющих с втулками из фосфористой бронзы в высококачественном алюминиевом корпусе
- Большие удобные рукоятки со встроенными выключателем и фиксатором глубины фрезерования
- 3 фиксированных положения глубины фрезерования
- Блокировка шпинделя для быстрой и легкой смены фрез
- Система удаления опилок
- Компактный дизайн обеспечивает легкость в использовании



**КОМПЛЕКТАЦИЯ:** параллельная направляющая с точной регулировкой, переходник для пылесоса, ключ 22 мм, цанга 12 мм.

DW625E

**ФРЕЗЕР**

Потребляемая мощность	2000 Вт
Частота вращения	8000 - 20000 мин <sup>-1</sup>
Ход фрезерной головки	80 мм
Цанга	6 - 12,7 мм
Макс. диаметр фрезы	50 мм
Вес	5,1 кг

- Функция плавного пуска исключает малейшие перемещения фрезера во время начала работы
- Регулировка глубины фрезерования с тонкой подстройкой и удобной линейкой
- Двухступенчатая система прецизионных направляющих с втулками из фосфористой бронзы в высококачественном алюминиевом корпусе
- Большие удобные рукоятки со встроенными выключателем и фиксатором глубины фрезерования
- 3 фиксированных положения глубины фрезерования
- Система удаления опилок



**КОМПЛЕКТАЦИЯ:** параллельная направляющая с точной регулировкой, переходник для пылесоса, ключ 22 мм, 12 мм цанга.





## DWE6005

## ОКАНТОВОЧНЫЙ (КРОМОЧНЫЙ) ФРЕЗЕР

Потребляемая мощность	590 Вт
Частота вращения	16000 - 34000 мин <sup>-1</sup>
Ход головки	22 мм
Цанга	6 мм
Макс. диаметр фрезы	29 мм
Вес	1,5 кг

**КОМПЛЕКТАЦИЯ:** D-образная подошва, 6 мм цанга, копир и упор, защитная накладка, ключ 17 мм, переходник для пылесоса.

- Особенно удобен для гравирования, снятия фасок и оформления профильных торцев
- Копирная система с 10 мм шариковыми подшипниками обеспечивает удобство и точность работы
- D-образная форма базы для удобства работы в углах и по криволинейным направляющим
- Колесо регулировки глубины и зажимной механизм вместе дают точную глубину реза
- Светодиодная подсветка для лучшего контроля линии разметки
- Прозрачная база позволяет отлично видеть заготовку и линию реза



## D26200

## ОКАНТОВОЧНЫЙ (КРОМОЧНЫЙ) ФРЕЗЕР

Потребляемая мощность	900 Вт
Частота вращения	16000 - 27000 мин <sup>-1</sup>
Ход головки	55 мм
Цанга	6 - 8 мм
Макс. диаметр фрезы	36 мм
Вес	1,9 кг

**КОМПЛЕКТАЦИЯ:** параллельная направляющая, переходник для пылесоса цанга 8 мм, ключ 17 мм.

- Выбор оптимальной скорости в пределах от 16000 до 27000 мин<sup>-1</sup> обеспечивает точность работы при различных применениях
- Регулировка глубины и механизм фиксации обеспечивают точность работы
- Алюминиевый корпус электродвигателя и конструкция основания обеспечивают высокую долговечность
- Большая 100-миллиметровая D-образное основание позволяет пользователю полностью контролировать фрезер на рабочей поверхности
- Двойная светодиодная подсветка для лучшей видимости
- Совместимость со стандартными принадлежностями и аксессуарами



## D26203

## ПОГРУЖНОЙ ФРЕЗЕР

Потребляемая мощность	900 Вт
Частота вращения	16000 - 27000 мин <sup>-1</sup>
Ход головки	55 мм
Цанга	6 - 8 мм
Макс. диаметр фрезы	36 мм
Вес	2,9 кг

**КОМПЛЕКТАЦИЯ:** параллельная направляющая, переходник для пылесоса, цанга 8 мм, ключ 17 мм, центрирующий конус.

- Выбор оптимальной скорости в пределах от 16000 до 27000 мин<sup>-1</sup> обеспечивает точность работы при различных применениях
- Компактный, лёгкий дизайн для удобства работы и комфорта пользователя
- Основание с точной настройкой регулировки глубины фрезерования
- Пять фиксированных положений глубины погружения при фрезеровании
- Резиновые рукоятки позволяют лучше контролировать фрезер
- Двойная светодиодная подсветка для лучшей видимости



## D26204K

## КОМБИНИРОВАННЫЙ ФРЕЗЕР

Потребляемая мощность	900 Вт
Частота вращения	16000 - 27000 мин <sup>-1</sup>
Ход головки	55 мм
Цанга	6 - 8 мм
Макс. диаметр фрезы	36 мм
Вес	2,9 кг

**КОМПЛЕКТАЦИЯ:** 2 параллельных упора, 2 адаптера пылесоса, цанга 8 мм, ключ 17 мм, 2 базы, центрирующий конус, чемодан.

- Выбор оптимальной скорости в пределах от 16000 до 27000 мин<sup>-1</sup> обеспечивает точность работы при различных применениях
- Компактный, лёгкий дизайн для удобства работы
- Электродвигатель в алюминиевом корпусе легко монтируется на дополнительную базу, расширяя сферу применения фрезера
- Основание с точной настройкой регулировки глубины фрезерования
- Пять фиксированных положений глубины погружения при фрезеровании
- Резиновые рукоятки позволяют лучше контролировать фрезер
- Многопозиционный фиксатор блокировки шпинделя для быстрой и лёгкой смены принадлежностей



## DW682K

## ЛАМЕЛЬНЫЙ ФРЕЗЕР

Потребляемая мощность	600 Вт
Частота вращения	10000 мин <sup>-1</sup>
Макс. диаметр фрезы	100 мм
Макс. глубина реза	20 мм
Угол наклона направляющей	0° - 90°
Размер канавки	4 мм
Вес	3,0 кг

**КОМПЛЕКТАЦИЯ:** твёрдосплавная фреза, мешок для стружки, спецключ, переходник для сбора стружки, чемодан.

- Реечный регулятор обеспечивает точное вертикальное положение и центровку направляющей
- Регулятор глубины на фиксированные значения 0, 10, 20 плюс дополнительная точная регулировка
- Регулировка глубины паз до 20 мм обеспечивает универсальность для различного применения
- Комбинированные регулировки высоты и угла наклона направляющей обеспечивают широкое применение фрезера и лёгкость в использовании
- 8 направляющих пазов



## DW680

## РУБАНОК

Потребляемая мощность	600 Вт
Частота вращения	15000 мин <sup>-1</sup>
Макс. глубина строгания	2,5 мм
Ширина строгания	82 мм
Глубина выборки четверти	12 мм
Длина подошвы	290 мм
Диаметр барабана	54 мм
Вес	3,2 кг

**КОМПЛЕКТАЦИЯ:** твёрдосплавные двухсторонние ножи, параллельная направляющая, переходник для пылесоса.



- Малый вес и пропорциональное распределение веса
- Двигатель большой мощности для улучшения результатов даже для твёрдых пород дерева
- Прорезиненная вспомогательная рукоятка со встроенным колесиком для регулировки глубины строгания
- С твёрдосплавными двухсторонними ножами, параллельными упорами и переходником для сбора стружки



## D26500 / D26500K

## РУБАНОК

Потребляемая мощность	1050 Вт
Частота вращения	13500 мин <sup>-1</sup>
Макс. глубина строгания	4 мм
Глубина выборки четверти	25 мм
Ширина строгания	82 мм
Длина подошвы	320 мм
Диаметр барабана	64 мм
Вес	4 кг

**КОМПЛЕКТАЦИЯ:** твёрдосплавные двухсторонние ножи, параллельная направляющая, направляющая для выборки четверти, переходник для сбора стружки.



- Высокая мощность двигателя обеспечивает лёгкое строгание твёрдых пород дерева
- Лево- и правостороннее удаление стружки
- Передняя рукоятка - регулятор глубины строгания с шагом 0,1 мм
- Прорезиненные рукоятки исключают проскальзывание
- Высокая частота вращения барабана увеличенного диаметра обеспечивает высокое качество обработки поверхности
- 3 канавки для снятия фасок



## DW733

## РЕЙСМУСНЫЙ СТАНОК

Потребляемая мощность	1800 Вт
Частота вращения	10000 мин <sup>-1</sup>
Макс. глубина строгания	2 мм
Макс. ширина / высота заготовки	317 мм / 152 мм
Скорость подачи	8 м/мин.
Вес	33,6 кг

**КОМПЛЕКТАЦИЯ:** пылезащитный кожух и адаптер, ножи, шестигранный ключ, спецключ, приспособление для смены ножей.

- Фиксация режущей головки обеспечивает высокое качество обработанной поверхности
- Большие столы для поддержания заготовки на входе и выходе
- Конструкция с 4 опорными стойками позволяет режущей головке двигаться ровно и точно
- Компактный дизайн
- Наличие монтажных отверстий дает возможность закрепить рейсмус на верстаке
- Регулировка толщины и глубины строгания и наличие переходника для отсоса стружки обеспечивают высокую точность обработки



**1004540-00**  
сменные ножи

## DW735

## РЕЙСМУСНЫЙ СТАНОК

Потребляемая мощность	1800 Вт
Частота вращения	10000 мин <sup>-1</sup>
Макс. глубина строгания	3 мм
Макс. ширина / высота заготовки	330 мм / 152 мм
Скорость подачи 1-я/2-я скорость	4,3/7,0 м/мин
Вес	42,6 кг

**КОМПЛЕКТАЦИЯ:** круглый переходник пылеотвода, T-образный ключ, поворотная рукоятка настройки глубины, шестигранный винт для поворотной рукоятки, комплект сменных ножей.

- Две скорости работы позволяют регулировать скорость подачи заготовки и качество её обработки (черновая и чистовая обработка)
- Три ножа на режущем валу обеспечивают высокое качество обработки поверхности
- Прецизионная настройка глубины строгания достигается благодаря большой поворотной рукоятки и крупной контрольной шкалой
- Индикатор толщины съёма позволяет быстро определить количество древесины, которое будет удалено с заготовки за один проход на заданной высоте.
- Встроенный обдув не позволяет пыли и стружке накапливаться на ножах и продлевает срок их эксплуатации



**DW7352**  
сменные ножи (3 шт.)

**DW7352**  
складные столы (2 шт.)

## D27300

## РЕЙСМУСНО-ФУГОВАЛЬНЫЙ СТАНОК

Потребляемая мощность	2100 Вт
Частота вращения	6200 мин <sup>-1</sup>
Макс. глубина строгания	4 мм
Макс. ширина / высота заготовки	260 / 160 мм
Скорость подачи	5 м/мин.
Вес	53,0 кг

**КОМПЛЕКТАЦИЯ:** ножи из быстрорежущей стали, регулируемая направляющая, шестигранные ключи, спецключ, уровень для установки ножей, наконечник пылеотвода, толкатель, ножки, защитный кожух.

- Высококачественная конструкция из алюминия, отлитого под давлением
- Безопасность применения благодаря автоматическому выключателю при посадке напряжения, защита двигателя и защитный кожух режущего блока
- Большой обработанный чистовым фрезерованием алюминиевый фуговальный стол и прорезиненные втяжные валики для беспрепятственного применения
- Точная регулировка снятия стружки в фуговальном и рейсмусном режиме благодаря усовершенствованным элементам управления
- Стабильный алюминиевый упор для точности углов в строгальном режиме



**DE7333**  
сменные ножи



# ПАЗОВЫЕ ФРЕЗЫ И НОЖИ ДЛЯ ЭЛЕКТРОРУБАНКОВ



## ПАЗОВЫЕ ФРЕЗЫ



### ОСОБЕННОСТИ

- С двумя лезвиями для чистых кромок без сколов.

### ПРИМЕНЕНИЕ

Простое резание и резание периферией. Выборка пазов, четверти, продолговатых и круглых отверстий. Буровой инструмент позволяет использовать фрезы для сверления. Могут использоваться также для прямолинейного фрезерования ламината.

### СОВМЕСТИМЫЕ ИНСТРУМЕНТЫ

Фрезеры с верхним расположением инструмента



### ШТУЧНАЯ УПАКОВКА

Артикул №	Описание	Хвостовик, мм (А)	Диаметр фрезы, мм (В)	Рабочая длина, мм (С)	Общая длина, мм	В упаковке, шт.
DT90001-QZ	С двумя лезвиями (Z2), НМ	8	5	12	50	1
DT90002-QZ	С двумя лезвиями (Z2), НМ	8	6	19	55	1
DT90003-QZ	С двумя лезвиями (Z2), НМ	8	8	20	55	1
DT90004-QZ	С двумя лезвиями (Z2), НМ	8	10	20	52	1
DT90005-QZ	С двумя лезвиями (Z2), НМ	8	12	20	52	1
DT90006-QZ	С двумя лезвиями (Z2), НМ	8	14	20	52	1
DT90007-QZ	С двумя лезвиями (Z2), НМ	8	15	20	52	1
DT90008-QZ	С двумя лезвиями (Z2), НМ	8	16	20	52	1
DT90009-QZ	С двумя лезвиями (Z2), НМ	8	18	20	52	1
DT90010-QZ	С двумя лезвиями (Z2), НМ	8	20	20	52	1
DT90011-QZ	С двумя лезвиями (Z2), НМ	8	22	20	52	1
DT90012-QZ	С двумя лезвиями (Z2), НМ	8	25	20	52	1
DT90013-QZ	С двумя лезвиями (Z2), НМ	8	22,7	9,5	5	1
DT90014-QZ	С двумя лезвиями (Z2), НМ	8	24,7	13,5	6	1
DT90015-QZ	С двумя лезвиями (Z2), НМ	8	31,8	15,9	8	1

### НАБОРЫ

Артикул №	Описание
DT90016-QZ	Набор (12 шт.), включая бокс для хранения с прозрачной крышкой
DT90017-QZ	Набор (22 шт.), включая бокс для хранения с прозрачной крышкой

## НАБОРЫ ФРЕЗ 8 ММ



### НАБОРЫ

Артикул №*	Описание и состав	Ø, мм
DT90016-QZ	Набор твердосплавных фрез (12 шт.), бокс для хранения с прозрачной крышкой в комплекте:	
	Полая спиральная фреза	12
	V-образная пазовая фреза	12,7
	Профильная фреза	14,3
	Полая спиральная фреза с шарикоподшипником	21,5
	Профильная фреза с шарикоподшипником	27
	Фреза для снятия фаски с шарикоподшипником	28,6
	Фрезы для выборки паза	8
		12
	Пазовая дисковая фреза	16
	Фреза для выборки заподлицо с шарикоподшипником	12,7
	Профильные фрезы с шарикоподшипником	24,7
		32,7
DT90017-QZ	Набор твердосплавных фрез (22 шт.), бокс для хранения с прозрачной крышкой в комплекте:	
	Фреза для выборки паза	6
	Пазовые дисковые фрезы	8
		10
	Фреза для выборки паза	12
	Пазовые дисковые фрезы	16
		20
	Профильная фреза	14,3
	Полые спиральные фрезы	8
		12
	V-образные пазовые фрезы	12,7
		12,7
	Галтельная фреза	21
	Профильная фреза с шарикоподшипником	22,22
	Фреза для снятия фаски с шарикоподшипником	28,7
	Профильные фрезы с шарикоподшипником	22,7
		28,6
	Фреза для снятия фаски с шарикоподшипником	19,9
	Фреза для выборки заподлицо с шарикоподшипником	12,7
	Профильная фреза с шарикоподшипником	27
	Полые спиральные фрезы с шарикоподшипником	19,5
		25,5
	Фреза для выборки фальца с шарикоподшипником	31,8

## НОЖИ ДЛЯ ЭЛЕКТРОРУБАНКОВ



### СОВМЕСТИМЫЕ ИНСТРУМЕНТЫ

Проводные и аккумуляторные электрорубанки.

### НАБОРЫ

Артикул №	Описание	Совместимые инструменты	Длина, мм	Ширина, мм	Толщина, мм	В упаковке, шт.
DT3905-QZ	Двусторонние ножи для электрорубанков 82 мм из быстрорежущей стали HSS	DCP580 DW678 DW680 D26500 D26501	82	5,5	1,1	1 пара
DT3906-QZ	Твердосплавные двусторонние ножи для электрорубанков 82 мм	DCP580 DW678 DW680 D26500 D26501	82	5,5	1,1	1 пара



ЭФФЕКТИВНАЯ СИСТЕМА ПЫЛЕУДАЛЕНИЯ СО ВСТРОЕННЫМ ПЫЛЕСОРНИКОМ С ВОЗМОЖНОСТЬЮ ПОДКЛЮЧЕНИЯ ВНЕШНЕГО ПЫЛЕСОСА

## ШЛИФОВАЛЬНЫЕ МАШИНЫ

Поддержание постоянного числа оборотов

Электронный плавный пуск

Электронная регулировка числа оборотов

Пылеудаление

Простая замена угловых щёток

## DWE6411

**ВИБРАЦИОННАЯ (ПЛОСКОШЛИФОВАЛЬНАЯ) ШЛИФМАШИНА**

Потребляемая мощность	230 Вт
Частота вращения	14000 мин <sup>-1</sup>
Амплитуда колебаний	1,6 мм
Размер подошвы	108 x 115 мм
Размер бумаги	140 x 114 мм
Вес	1,28 кг

- Износостойкий двигатель обеспечивает шлифование гарантируя отличное качество отделки
- Быстрая замена шлифовальной бумаги благодаря системе крепления на липучке или традиционным большим зажимам
- Повышенная эффективность пылеудаления и шлифования
- Рельефные несколько боковой и корпусный захваты для непревзойденного удобства и управления при продолжительной работе
- Долгий срок службы инструмента благодаря полностью герметизированному металлическим шариковым подшипникам и пылезащищённому выключателю



**КОМПЛЕКТАЦИЯ:** мешок для сбора пыли со встроенным адаптером для пылесоса, перфорирующая рамка.

## DWE6423

**ЭКСЦЕНТРИКОВАЯ (ОРБИТАЛЬНАЯ) ШЛИФМАШИНА**

Потребляемая мощность	280 Вт
Частота вращения	8000 - 12000 мин <sup>-1</sup>
Амплитуда колебаний	2,6 мм
Диаметр шлифовальной бумаги	125 мм
Вес	1,28 кг

- Износостойкий электродвигатель мощностью 280 Вт с регулировкой скорости обеспечивает идеальное шлифование различных материалов
- Низкий уровень вибраций позволяет выполнять продолжительные операции без усталости
- Эффективное пылеудаление в пылесборник и возможность подключение к пылесосу через удобную систему AirLock
- Эргономичный текстурированный корпус для удобства работы
- Пылезащищённый выключатель увеличивает срок службы инструмента
- Система стабилизации скорости



**КОМПЛЕКТАЦИЯ:** пылесборник.

## ШЛИФЛИСТЫ

### УНИВЕРСАЛЬНЫЕ ШЛИФЛИСТЫ

#### ЛИСТЫ 1/3



#### УПАКОВКИ 93 X 190 мм

Артикул №	Размер зерна	В упаковке, шт.
DT8650-QZ	40	10
DT8620-QZ	60	10
DT8621-QZ	80	10
DT8622-QZ	120	10
DT8623-QZ	180	10
DT8624-QZ	240	10

#### УПАКОВКИ 93 X 230 мм

Артикул №	Размер зерна	В упаковке, шт.
DT8590-QZ	60	10
DT8591-QZ	80	10
DT8592-QZ	120	10

#### ЛИСТЫ 1/2



#### УПАКОВКИ 115 X 228 мм

Артикул №	Размер зерна	В упаковке, шт.
DT8550-QZ	60	10
DT8551-QZ	80	10
DT8552-QZ	120	10

#### ЛИСТЫ 1/4

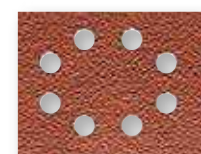

#### УПАКОВКИ 115 X 140 мм

Артикул №	Размер зерна	В упаковке, шт.
DT3011-QZ	40	25
DT3012-QZ	60	25
DT3014-QZ	100	25
DT3015-QZ	150	25
DT3017-QZ	220	25



## ШЛИФЛИСТЫ

### ШЛИФЛИСТЫ

#### ЛИСТЫ 1/4



#### ОСОБЕННОСТИ

- Термостойкое полимерное связующее идеально подходит для машинного шлифования.
- Прочная бумажная подложка обеспечивает увеличенный срок службы и производительность.
- Стеаратовое покрытие снижает загрязнение и отлично подходит для обработки мягкой древесины и окрашенных поверхностей
- Нейлоновые петли на подложке позволяют быстро и легко заменить лист.



#### ПРИМЕНЕНИЕ

Для любых работ по зачистке, шлифованию и окончательной отделке дерева, металла и окрашенных поверхностей.

#### СОВМЕСТИМЫЕ ИНСТРУМЕНТЫ

Многофункциональный инструмент DEWALT® DWE315 / DCS355.



#### УПАКОВКИ 115 X 115 MM

Артикул №	Размер зерна	В упаковке, шт.
DT3020-QZ	40	10
DT3021-QZ	60	10
DT3022-QZ	80	10
DT3023-QZ	120	10
DT3024-QZ	180	10
DT3025-QZ	240	10
DT3026-QZ	320	10
DT3030-QZ	40	25
DT3031-QZ	60	25
DT3032-QZ	80	25
DT3033-QZ	120	25
DT3034-QZ	180	25
DT3035-QZ	240	25

### ШЛИФЛИСТЫ

#### ЛИСТЫ ДЕЛЬТОВИДНОЙ ФОРМЫ



#### ОСОБЕННОСТИ

- Промышленная абразивная бумага для любых работ по зачистке, шлифованию и окончательной отделке дерева, краски и шпатлевки.
- Высококачественное зерно из оксида алюминия обеспечивает превосходное качество.
- Полимерное связующее гарантирует отличную адгезию зерна и термостойкость, необходимые для машинного шлифования.
- Прочная подложка класса E гарантирует увеличенный срок службы и производительность.



#### ПРИМЕНЕНИЕ

Для любых работ по шлифованию и окончательной отделке дерева, окрашенных поверхностей и грунтовок.

#### СОВМЕСТИМЫЕ ИНСТРУМЕНТЫ

Многофункциональный инструмент DEWALT® DWE315 / DCS355.



#### УПАКОВКИ ДЛЯ ПЛОСКОШЛИФОВАЛЬНЫХ МАШИН

Артикул №	Размер зерна	В упаковке, шт.
DT3090-QZ	40	10
DT3091-QZ	60	10
DT3092-QZ	80	10
DT3093-QZ	120	10
DT3094-QZ	180	10
DT3095-QZ	240	10



### ВОДОСТОЙКАЯ ШЛИФОВАЛЬНАЯ БУМАГА 230 x 280 MM

#### УНИВЕРСАЛЬНЫЕ ПОЛНОРАЗМЕРНЫЕ ЛИСТЫ



#### ОСОБЕННОСТИ

- Универсальные листы для мокрого и сухого шлифования
- Высококачественное острое зерно из оксида алюминия.
- Прочная, гибкая, водостойкая латексная бумага упрощает шлифование.



#### ПРИМЕНЕНИЕ

Тонкое шлифование грунтовок и шпатлевки.

#### СОВМЕСТИМЫЕ ИНСТРУМЕНТЫ

Для ручного шлифования.



#### УПАКОВКИ 230 X 280 MM

Артикул №	Размер зерна	В упаковке, шт.
DT3244-QZ	180	10
DT3245-QZ	240	10
DT3246-QZ	320	10
DT3247-QZ	400	10
DT3248-QZ	1000	10
DT3249-QZ	1200	10

## ШЛИФЛИСТЫ

### ШЛИФЛИСТЫ ПО МЕТАЛЛУ НА ТКАНЕВОЙ ОСНОВЕ 230 x 280 MM

#### ПОЛНОРАЗМЕРНЫЕ ЛИСТЫ

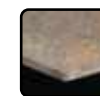

#### ОСОБЕННОСТИ

- Промышленное зерно из оксида алюминия обеспечивает быстрое и агрессивное шлифование и зачистку
- Прочная гибкая ткань класса J (J = легкая хлопчатобумажная ткань).



#### ПРИМЕНЕНИЕ

Для шлифования и зачистки, а также удаления заусенцев и ржавчины.



#### СОВМЕСТИМЫЕ ИНСТРУМЕНТЫ

Для ручного шлифования.



#### УПАКОВКИ 230 X 280 MM

Артикул №	Размер зерна	В упаковке, шт.
DT3281-QZ	80	10
DT3282-QZ	120	10
DT3283-QZ	180	10
DT3284-QZ	240	10

### УНИВЕРСАЛЬНЫЕ ШЛИФЛЕНТЫ



#### ОСОБЕННОСТИ

- Высококачественное зерно из оксида алюминия обеспечивает быстрое и агрессивное снятие материала
- Термостойкое, пылеотталкивающее полимерное связующее для машинного шлифования.



#### ПРИМЕНЕНИЕ

Для грубого, промежуточного и окончательного шлифования дерева, красок, лаков и металла.



#### СОВМЕСТИМЫЕ ИНСТРУМЕНТЫ

Ленточные шлифмашины.



#### УПАКОВКИ ШЛИФЛЕНТ 45 X 715 MM

Артикул №	Размер зерна	В упаковке, шт.
DT3351-QZ	80	3
DT3352-QZ	100	3
DT3353-QZ	120	3
DT3354-QZ	150	3
DT3355-QZ	240	3

#### УПАКОВКИ ШЛИФЛЕНТ 75 X 457 MM

Артикул №	Размер зерна	В упаковке, шт.
DT3640-QZ	40	3
DT3641-QZ	60	3
DT3642-QZ	80	3
DT3643-QZ	100	3
DT3644-QZ	EXTREME® 150	3

#### УПАКОВКИ МИНИ-ШЛИФЛЕНТ 64 X 356 MM

Артикул №	Размер зерна	В упаковке, шт.
DT3661-QZ	60	3
DT3662-QZ	80	3
DT3663-QZ	100	3
DT3664-QZ	150	3
DT3299-QZ	220	3
DT3666-QZ	60	10
DT3667-QZ	80	10
DT3668-QZ	100	10
DT3669-QZ	150	10

#### УПАКОВКИ ШЛИФЛЕНТ 75 X 533 MM

Артикул №	Размер зерна	В упаковке, шт.
DT3300-QZ	40	3
DT3376-QZ	60	3
DT3377-QZ	80	3
DT3628-QZ	100	3
DT3378-QZ	120	3
DT3301-QZ	40	10
DT3302-QZ	60	10
DT3303-QZ	80	10
DT3304-QZ	100	10
DT3629-QZ	120	10
DT3305-QZ	EXTREME® 150	10
DT3307-QZ	EXTREME® 220	10

#### УПАКОВКИ ШЛИФЛЕНТ 100 X 610 MM

Артикул №	Размер зерна	В упаковке, шт.
DT3320-QZ	40	3
DT3321-QZ	60	3
DT3322-QZ	80	3
DT3323-QZ	100	3
DT3324-QZ	EXTREME® 150	3
DT3670-QZ	40	10
DT3671-QZ	60	10
DT3672-QZ	80	10
DT3673-QZ	100	10

#### УПАКОВКИ ШЛИФЛЕНТ 100 X 560 MM

Артикул №	Размер зерна	В упаковке, шт.
DT3312-QZ	40	3
DT3314-QZ	60	3
DT3315-QZ	80	3
DT3316-QZ	100	3
DT3318-QZ	EXTREME® 150	3



## ШЛИФЛИСТЫ

### ШЛИФЛИСТЫ



#### ОСОБЕННОСТИ

- Универсальность
- Высококачественное зерно из оксида алюминия обеспечивает идеальную обработку поверхности.
- Пылеотталкивающее полимерное связующее обеспечивает эффективное шлифование.
- Высокопрочная и гибкая бумага класса E (250 г/м<sup>2</sup>) увеличивает срок службы и производительность.

#### ПРИМЕНЕНИЕ

Для грубого, промежуточного и окончательного шлифования дерева, красок, лаков и грунтовок.

#### СОВМЕСТИМЫЕ ИНСТРУМЕНТЫ

Виброшлифмашины.



#### ШТУЧНАЯ УПАКОВКА

Артикул №	Размер зерна	Длина x ширина	В упаковке, шт.
DT3580-QZ	60	5 м x 115 мм	1
DT3581-QZ	80	5 м x 115 мм	1
DT3582-QZ	120	5 м x 115 мм	1
DT3583-QZ	180	5 м x 115 мм	1
DT3584-QZ	220	5 м x 115 мм	1
DT3154-QZ	40	5 м x 93 мм	1
DT3590-QZ	60	5 м x 93 мм	1
DT3591-QZ	80	5 м x 93 мм	1
DT3592-QZ	120	5 м x 93 мм	1
DT3593-QZ	180	5 м x 93 мм	1
DT3594-QZ	220	5 м x 93 мм	1
DT3579-QZ	40	25 м x 93 мм	1
DT3595-QZ	60	25 м x 93 мм	1
DT3596-QZ	80	25 м x 93 мм	1
DT3597-QZ	120	25 м x 93 мм	1
DT3598-QZ	180	25 м x 93 мм	1
DT3599-QZ	220	25 м x 93 мм	1

### УНИВЕРСАЛЬНАЯ ВОДОСТОЙКАЯ ШЛИФОВАЛЬНАЯ БУМАГА 230 x 280 мм

#### ПОЛНОРАЗМЕРНЫЕ ЛИСТЫ



#### ОСОБЕННОСТИ

- Высококачественное зерно из оксида алюминия обеспечивает идеальную обработку поверхности.
- Высокопрочная и гибкая бумага класса C/D (110-130 г/м<sup>2</sup>).
- Стеаратовое покрытие эффективно уменьшает загрязнение пылью и частицами краски.

#### ПРИМЕНЕНИЕ

Для грубого, промежуточного и окончательного шлифования дерева, красок и лаков.

#### СОВМЕСТИМЫЕ ИНСТРУМЕНТЫ

Для ручного шлифования.



#### УНИВЕРСАЛЬНЫЕ ШЛИФЛИСТЫ

Артикул №	Размер зерна	В упаковке, шт.
DT3230-QZ	40	10
DT3231-QZ	60	10
DT3232-QZ	80	10
DT3233-QZ	120	10
DT3234-QZ	180	10
DT3235-QZ	240	10
DT3236-QZ	320	10
DT3238-QZ	60	50
DT3239-QZ	80	50
DT3240-QZ	120	50
DT3241-QZ	180	50
DT3242-QZ	240	50

### ШЛИФЛИСТЫ ДЛЯ ЭКСЦЕНТРИКОВЫХ ШЛИФМАШИН



#### ОСОБЕННОСТИ

- Термостойкая полимерная основа и верхнее связующее абразивного зерна обеспечивают максимальную эффективность шлифования и срок службы.
- Надежный и гибкий держатель.

#### ПРИМЕНЕНИЕ

Для грубого, промежуточного и окончательного шлифования дерева, красок, лаков и металла.

Пылеотталкивающее стеаратовое покрытие редотвращает загрязнение абразивной поверхности.

Ворсистая нейлоновая подложка обеспечивает надежное крепление на липучку шлифовального диска.



8 ОТВЕРСТИЙ, Ø 125 мм



6 ОТВЕРСТИЙ, Ø 150 мм

#### СОВМЕСТИМЫЕ ИНСТРУМЕНТЫ

DeWALT®, AEG®, Bosch®, Atlas Copco®, Festool®, Elu®, Fein®, Hitachi®, Kress®, Makita®, Metabo®, Skil®

#### УПАКОВКИ 8 ОТВЕРСТИЙ, Ø 125 мм

Артикул №	Размер зерна	В упаковке, шт.
DT3101-QZ	40	10
DT3102-QZ	60	10
DT3103-QZ	80	10
DT3105-QZ	120	10
DT3106-QZ	180	10
DT3107-QZ	240	10
DT3108-QZ	320	10
DT3111-QZ	40	25
DT3112-QZ	60	25
DT3113-QZ	80	25
DT3115-QZ	120	25
DT3116-QZ	180	25
DT3117-QZ	240	25
DT3118-QZ	320	25

#### СОВМЕСТИМЫЕ ИНСТРУМЕНТЫ

DeWALT®, Bosch®, Hitachi®, Metabo®, Peugeot®

#### УПАКОВКИ 6 ОТВЕРСТИЙ, Ø 150 мм

Артикул №	Размер зерна	В упаковке, шт.
DT3121-QZ	40	10
DT3122-QZ	60	10
DT3123-QZ	80	10
DT3125-QZ	120	10
DT3126-QZ	180	10
DT3127-QZ	240	10
DT3128-QZ	320	10
DT3131-QZ	40	25
DT3132-QZ	60	25
DT3133-QZ	80	25
DT3135-QZ	120	25
DT3136-QZ	180	25
DT3137-QZ	240	25
DT3138-QZ	320	25

## ШЛИФЛИСТЫ

### ШЛИФЛИСТЫ

#### ЭШМ ДЛЯ ШТУКАТУРКИ



#### ОСОБЕННОСТИ

- Термостойкое полимерное связующее идеально подходит для машинного шлифования.
- Прочная бумажная подложка обеспечивает увеличенный срок службы и производительность.
- Стеаратовое покрытие снижает загрязнение и отлично подходит для обработки мягкой древесины и окрашенных поверхностей (зерно 80 или больше).
- Нейлоновые петли на подложке позволяют быстро и легко заменить лист.

#### ПРИМЕНЕНИЕ

Для любых работ по зачистке, шлифованию и окончательной отделке дерева, металла и окрашенных поверхностей.

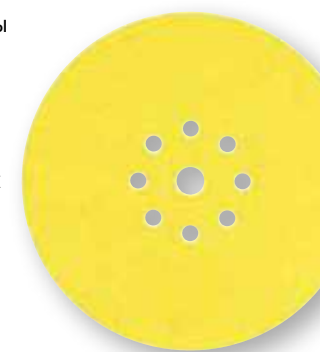

#### УПАКОВКИ Ø 225 мм

Артикул №	Размер зерна	В упаковке, шт.
DT3164-QZ	60	10
DT3169-QZ	80	10
DT3179-QZ	100	10
DT3170-QZ	120	10

### EXTREME® ФАЙБЕР ДИСКИ ДЛЯ УШМ



#### ПРИМЕНЕНИЕ

Для шлифования и зачистки, а также удаления заусенцев и ржавчины.

#### СОВМЕСТИМЫЕ ИНСТРУМЕНТЫ

Проводные и аккумуляторные УШМ.



#### УПАКОВКИ 125 мм

Артикул №	Размер зерна	В упаковке, шт.
DT3211-QZ	40	25
DT3212-QZ	60	25
DT3213-QZ	80	25

### ШЛИФОВАЛЬНО-ПОЛИРОВАЛЬНЫЕ ТАРЕЛКИ

#### ОСОБЕННОСТИ

- Тарелка из термопластмассы поставляется с фланцевой контргайкой.

#### ПРИМЕНЕНИЕ

Могут использоваться с волоконными дисками для УШМ, устанавливаемыми на шлифовально-полировальные тарелки.

#### СОВМЕСТИМЫЕ ИНСТРУМЕНТЫ

Проводные и аккумуляторные УШМ.



#### ШЛИФОВАЛЬНО-ПОЛИРОВАЛЬНАЯ ТАРЕЛКА — ШТУЧНАЯ УПАКОВКА

Артикул №	Макс. частота вращения	Ø, мм	Посадочное отверстие	В упаковке, шт.
DT3610-QZ	13 000 об./мин	115	M14 (22,2)	1
DT3611-QZ	15 000 об./мин	125	M14 (22,2)	1
DT3612-QZ		178	M14 (22,2)	1

### ПОДОШВЫ ДЛЯ ЭКСЦЕНТРИКОВЫХ ШЛИФМАШИН



#### ОСОБЕННОСТИ

Шлифпластины для ЭШМ на «липучке».

#### СОВМЕСТИМЫЕ ИНСТРУМЕНТЫ

Эксцентрикные шлифмашины DeWALT®.

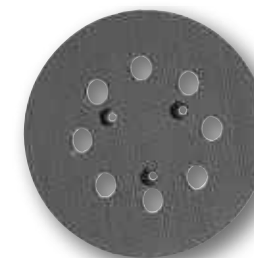

#### ШТУЧНАЯ УПАКОВКА

Артикул №	Описание	Размер зерна	В упаковке, шт.
DT3600-QZ	Для ЭШМ (8 отверстий)	125	1
DT3601-QZ	Для ЭШМ (6 отверстий)	150	1





## ШЛИФЛИСТЫ

## ПОЛИРОВАЛЬНЫЙ КОЛПАК

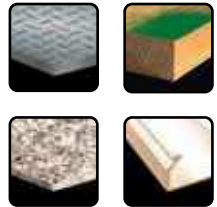

## ОСОБЕННОСТИ

- Шерстяной полировальный колпак.

## ПРИМЕНЕНИЕ

Для зеркальной полировки различных материалов: окрашенных поверхностей, металла, камня, пластмассы и т. п.

## СОВМЕСТИМЫЕ ИНСТРУМЕНТЫ

Проводные и аккумуляторные УШМ.



## ШТУЧНАЯ УПАКОВКА

Артикул №	Описание	Макс. частота вращения	Ø, мм	В упаковке, шт.
DT3621-QZ	Полировальный колпак	13 000 об./мин	125	1
DT3622-QZ	Полировальный колпак	15 000 об./мин	178	1
DT3568-QZ	Полировальный колпак на «липушке»		180	1



## ШЛИФОВАЛЬНЫЙ БРУСОК



## ШТУЧНАЯ УПАКОВКА

Артикул №	Описание	В упаковке, шт.
DT3199-QZ	40 x 60 x 100 мм	1



## ПИСТОЛЕТЫ ГОРЯЧЕГО ВОЗДУХА



## D2641I

## ПИСТОЛЕТ ГОРЯЧЕГО ВОЗДУХА

Потребляемая мощность	1800 Вт
Рабочая температура	50 - 400 / 50 - 600 °C
Количество скоростей	2
Воздушный поток	250 / 450 л/мин
Вес	0,80 кг

- Прочный пистолет горячего воздуха для продолжительной работы
- Лёгкий и компактный дизайн для удобства пользователя
- 2 скорости потока воздуха для большинства операций
- Устойчивая конструкция для безопасного стационарного использования
- Две специальные насадки для работы в труднодоступных местах



КОМПЛЕКТАЦИЯ: коническая насадка, насадка "рыбий хвост".

Фото модели: D2641I



## Стационарная установка

благодаря складным упорам, позволяет выполнять операции не занимая рук

## Плавная регулировка температуры

для самых различных работ любой сложности



## D26614 / D26414K

## ПИСТОЛЕТ ГОРЯЧЕГО ВОЗДУХА

Потребляемая мощность	2000 Вт
Рабочая температура	50 - 600 °C
Воздушный поток	650 л/мин
Вес	0,85 кг

- Износостойкий профессиональный пистолет горячего воздуха с ЖК дисплеем
- Прочный пистолет горячего воздуха для профессионального применения
- Превосходный контроль и память настроек температуры для применения в одинаковых условиях
- Мощный 2000 Вт электродвигатель с эффективным охлаждением
- Компактный дизайн и малый вес для удобства использования
- Вручную, устойчивая конструкция со складными упорами для безопасного стационарного использования

Модель D25414K поставляется в кейсе с набором насадок



КОМПЛЕКТАЦИЯ: коническая насадка, насадка "рыбий хвост".



## ЖК дисплей

Четкий и износостойкий дисплей для работы в суровых условиях

## От 50° до 600°

Точная регулировка температуры потока воздуха от 50°C до 600°C

## Компактный

Эргономичный дизайн в сочетании с лёгким весом снижают усталость пользователя



Фото модели: D26414





IP 67 • Класс защиты IP67    IP 65 • Класс защиты IP65    IP 54 • Класс защиты IP54    Батарея в комплектации    Чемодан в комплектации

**DW03050**

**ЛАЗЕРНЫЙ ДАЛЬНОМЕР**

Класс лазера / Класс защиты	2 / IP54
Точность измерений	± 1,5 мм@10м
Диапазон измерений	0,15 - 50 м
Напряжение питания	3 x AAA
Вес (с батареей)	280 г.

- Дальномер позволяет измерять линейные расстояния, рассчитывать площадь и объем. Кроме этого предусмотрен расчет расстояний путем сложения и вычитания измеренных величин, как в метрической, так и в дюймовой системе мер
- Модуль Bluetooth для передачи данных и использования с приложением DEWALT Tool Connect™
- Расчёт по теореме Пифагора, угловые измерения
- Интегрированный инклинометр (уклономер): может использоваться в качестве цифрового уровня, вычислить косвенные параметры высоты или косвенные горизонтальные расстояния
- Поворот картинки на дисплее при повороте устройства

КОМПЛЕКТАЦИЯ: Чехол, 3 батареи 1,5 В AAA.

**DW03101**

**ЛАЗЕРНЫЙ ДАЛЬНОМЕР**

Класс лазера / Класс защиты	2 / IP54
Точность измерений	± 1,5 мм@10м
Диапазон измерений	0,15 - 100 м
Напряжение питания	3 x AAA
Вес (с батареей)	280 г.

- Дальномер позволяет измерять линейные расстояния, рассчитывать площадь и объем. Кроме этого предусмотрен расчет расстояний путем сложения и вычитания измеренных величин, как в метрической, так и в дюймовой системе мер
- Модуль Bluetooth для передачи данных и использования с приложением DEWALT Tool Connect™
- Расчёт по теореме Пифагора, угловые измерения
- Интегрированный инклинометр (уклономер): может использоваться в качестве цифрового уровня, вычислить косвенные параметры высоты или косвенные горизонтальные расстояния
- Поворот картинки на дисплее при повороте устройства

КОМПЛЕКТАЦИЯ: Чехол, 3 батареи 1,5 В AAA.

**DW033**

**ЛАЗЕРНЫЙ ДАЛЬНОМЕР**

Класс лазера	2
Точность измерений	± 0,3 мм/м
Кол-во лучей	1
Диапазон измерений	0,15 - 30 м
Напряжение питания 2 батареи	2 батарейки AAA
Вес (с батареей)	120 г

- Компактная и легкая конструкция для удобного хранения
- Одна кнопка для простой работы
- Нажмите одну кнопку для измерения удерживания и непрерывного измерения
- Обрезиненный корпус для надежного захвата предотвращает выскальзывание
- Легко читаемый черный дисплей с белыми символами

КОМПЛЕКТАЦИЯ: 2 батареи AAA

**DW0822**

**ЛАЗЕРНЫЙ УРОВЕНЬ**

Класс лазера	2
Точность	± 0,2 мм/м
Кол-во проекций	2+2
Направление лучей	Вверх/вниз
Рабочий диапазон (с детектором)	15 м (50 м)
Угол самовыравнивания	4°
Питание	3 батарейки AA
Резьба для штатива	1/4" (6,35мм)
Вес (с батареей)	0,786 кг

- Проецирует пересечение ярких горизонтальной и вертикальной линий
- Встроенные магниты, установленные в передней и задней частях корпуса с 1/4" резьбой для штатива, позволяют крепить прибор к металлическим конструкциям
- Постоянный импульсный режим позволяет использовать прибор с детектором

КОМПЛЕКТАЦИЯ: чемодан.



**DW0811**

**ЛАЗЕРНЫЙ УРОВЕНЬ**

Класс лазера	1
Кол-во лучей	1x360° + 1
Точность	± 0,4 мм/м
Рабочий диапазон (с детектором)	15 м (30 м)
Угол самовыравнивания	± 4°
Питание	3 батарейки AA
Резьба для штатива	1/4" и 5/8"
Вес (с батареей)	0,652 кг

- Сплошная, хорошо видимая круговая горизонтальная проекция, аналогичная линии ротационного лазера и вертикальная проекция
- Вертикальная установочная база для упрощения установки и точной настройки
- Две резьбы крепления на штативе: 1/4" и 5/8" – для универсальности применения
- Постоянный импульсный режим позволяет использовать прибор с детектором (DE0892)
- Блокировка маятника для предотвращения повреждений при транспортировке

КОМПЛЕКТАЦИЯ: установочная база, батареи AA (3 шт.), кофр.

**DCE0811D1G**

**ЛАЗЕРНЫЙ УРОВЕНЬ**

Класс лазера	2, <1мВт
Количество проекций	2 x 360°
Точность	± 0,3 мм/м
Рабочий диапазон (с детектором)	35 м (50 м)
Угол самовыравнивания	4°
Питание	12 В (XR Li-Ion)
Резьба для штатива	1/4" и 5/8"
Вес (с батареей)	0,88 кг

- Формирует яркие зеленые вертикальную и горизонтальную 360° проекции
- Магнитное поворотное основание (кронштейн) с отверстиями с резьбой 1/4" и 5/8" позволяет крепить прибор к металлическим конструкциям или устанавливать на треногу
- Постоянный импульсный режим позволяет использовать прибор с детектором (DE0892G)
- Блокировка маятника для предотвращения повреждений при транспортировке

КОМПЛЕКТАЦИЯ: Кронштейн для подвесных потолков, мишень для обнаружения зеленого лазерного луча DE0730G, очки для зеленого лазерного луча DE0714G, зарядное устройство DCB115, аккумуляторная батарея 10.8 В DCB127, кейс TSTAK.

**DCE0811D1R**

**ЛАЗЕРНЫЙ УРОВЕНЬ**

Класс лазера	2, <1мВт
Количество проекций	2 x 360°
Точность	± 0,3 мм/м
Рабочий диапазон (с детектором)	20 м (50 м)
Угол самовыравнивания	4°
Питание	12 В (XR Li-Ion)
Резьба для штатива	1/4" и 5/8"
Вес (с батареей)	0,88 кг

- Формирует яркие красные вертикальную и горизонтальную 360° проекции
- Магнитное поворотное основание (кронштейн) с отверстиями с резьбой 1/4" и 5/8" позволяет крепить прибор к металлическим конструкциям или устанавливать на треногу
- Постоянный импульсный режим позволяет использовать прибор с детектором (DE0892)
- Блокировка маятника для предотвращения повреждений при транспортировке

КОМПЛЕКТАЦИЯ: Кронштейн для подвесных потолков, мишень для обнаружения красного лазерного луча DE0730, очки для красного лазерного луча DE0714R, зарядное устройство DCB115, аккумуляторная батарея 10.8 В DCB127, кейс TSTAK.

**DCE0811LR**

**ЛАЗЕРНЫЙ УРОВЕНЬ**

Класс лазера	2, <1мВт
Количество проекций	2 x 360°
Точность	± 0,3 мм/м
Рабочий диапазон (с детектором)	20 м (50 м)
Угол самовыравнивания	4°
Питание: адаптер под 4 батарейки	LR6 - AA (XR Li-Ion 12 В)
Резьба для штатива	1/4" и 5/8"
Вес (с батареей)	0,66 кг

- Проецирует пересечение самовыравнивающихся ярких горизонтальной и вертикальной линий красного цвета на протяжении 360°
- Магнитное поворотное основание (кронштейн) с отверстиями с резьбой 1/4" и 5/8" позволяет крепить прибор к металлическим конструкциям или устанавливать на треногу
- Постоянный импульсный режим позволяет использовать прибор с детектором (DE0892)
- Блокировка маятника для предотвращения повреждений при транспортировке

КОМПЛЕКТАЦИЯ: Кронштейн для подвесных потолков, мишень для обнаружения красного лазерного луча DE0730, очки для красного лазерного луча DE0714R, адаптер для батарей AA, батареи AA (4 шт.), кейс TSTAK.

**DW088K**

**ЛАЗЕРНЫЙ УРОВЕНЬ**

Класс лазера	2, <1 мВт
Кол-во проекций	2
Точность	± 0,3 мм/м
Рабочий диапазон (с детектором)	15 м (50 м)
Угол самовыравнивания	± 4°
Питание	3 x 1,5 В (батареи AA)
Резьба штатива	1/4" (6,35 мм)
Вес	0,46 кг

- Самовыравнивающийся лазерный уровень обеспечивает выравнивание с точностью разметки ±0,3 мм/м
- Интегрированный магнитный кронштейн для упрощения установки и точной настройки, резьбовое отверстие 1/4" для установки на штатив
- Прочный корпус и толстое стекло защищают инструмент и помогают поддерживать точную калибровку в условиях рабочей площадки
- Два режима работы, легкое управление и индикатор разряда батареи

КОМПЛЕКТАЦИЯ: настенный кронштейн, кофр, 3 батареи AA

**360°**  
КРАСНЫЙ ЛАЗЕРНЫЙ ЛУЧ



**2 x 360°**  
ЗЕЛЕНый ЛАЗЕРный ЛУЧ



**2 x 360°**  
КРАСНЫЙ ЛАЗЕРный ЛУЧ



**2 x 360°**  
КРАСНЫЙ ЛАЗЕРный ЛУЧ





DW088CG

ЛАЗЕРНЫЙ УРОВЕНЬ	
Класс лазера	2
Кол-во проекций	2
Точность	± 0,3 мм/м
Рабочий диапазон (с детектором)	30 м (50 м)
Угол самовыравнивания	4°
Питание	3 батареи типа AA
Резьба для штатива	1/4" (6,35 мм)
Вес (с батареями)	0,75 кг

КОМПЛЕКТАЦИЯ: настенный кронштейн, кофр, 3 батареи AA

- Самонивелирующийся зелёный лазер, диапазон самовыравнивания 4°
- Постоянный импульсный режим позволяет использовать детектор лазерного луча (DE0892G) на расстоянии до 50 метров
- Интегрированный магнитный кронштейн для упрощения установки и точной настройки, резьбовое отверстие 1/4" для установки на штатив
- 16 часов работы от 3-х батарей типа AA
- Индикация разряда батарей



ЗЕЛЕНЬ ЛАЗЕРНЫЙ ЛУЧ



DCE088DIG

ЛАЗЕРНЫЙ УРОВЕНЬ	
Класс лазера	2, <1мВт
Кол-во проекций	2
Точность	± 0,3 мм/м
Рабочий диапазон (с детектором)	35 м (50 м)
Угол самовыравнивания	4°
Питание	12 В (XR Li-Ion)
Резьба для штатива	1/4" и 5/8"
Вес (с батареей)	0,435 кг

КОМПЛЕКТАЦИЯ: Кронштейн для подвесных потолков, мишень для обнаружения зеленого лазерного луча DE0730G, очки для зеленого лазерного луча DE0714G, зарядное устройство DCB115, аккумуляторная батарея 10.8 В DCB127, кейс TSTAK.

- Формирует яркие горизонтальную и вертикальную проекции зеленого цвета
- Импульсный режим работы позволяет использовать устройство с детектором луча
- Блокировка маятника для предупреждения повреждений при транспортировке
- Магнитное поворотное основание с резьбовыми отверстиями 1/4" и 5/8" для установки на треногу



ЗЕЛЕНЬ ЛАЗЕРНЫЙ ЛУЧ



DCE088DIR

ЛАЗЕРНЫЙ УРОВЕНЬ	
Класс лазера	2, <1мВт
Кол-во проекций	2
Точность	± 0,3 мм/м
Рабочий диапазон (с детектором)	20 м (50 м)
Угол самовыравнивания	4°
Питание	12 В (XR Li-Ion)
Резьба для штатива	1/4" (6,35 мм)
Вес (с батареей)	0,435 кг

КОМПЛЕКТАЦИЯ: Кронштейн для подвесных потолков, мишень для обнаружения красного лазерного луча DE0730, очки для красного лазерного луча DE0714R, зарядное устройство DCB115, аккумуляторная батарея 10.8 В DCB127, кейс TSTAK.

- Формирует яркие горизонтальную и вертикальную проекции красного цвета
- Импульсный режим работы позволяет использовать устройство с детектором луча
- Блокировка маятника для предупреждения повреждений при транспортировке
- Магнитное поворотное основание с резьбой 1/4" и 5/8" для установки на треногу



КРАСНЫЙ ЛАЗЕРНЫЙ ЛУЧ

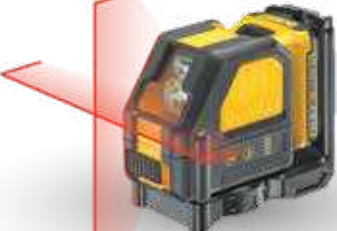

DCE088LR

ЛАЗЕРНЫЙ УРОВЕНЬ	
Класс лазера	2, <1мВт
Кол-во проекций	2
Точность	± 0,3 мм/м
Рабочий диапазон (с детектором)	20 м (50 м)
Угол самовыравнивания	4°
Питание	12 В (XR Li-Ion)
Резьба для штатива	1/4" и 5/8"
Вес (с батареей)	0,435 кг

КОМПЛЕКТАЦИЯ: Кронштейн для подвесных потолков, мишень для обнаружения красного лазерного луча DE0730, очки для красного лазерного луча DE0714R, адаптер для батарей AA, батареи AA (4 шт.), кейс TSTAK.

- Формирует яркие горизонтальную и вертикальную проекции красного цвета
- Постоянный импульсный режим позволяет использовать прибор с детектором (DE0892)
- Блокировка маятника для предупреждения повреждений при транспортировке
- Магнитное поворотное основание с резьбой 1/4" и 5/8" для установки на треногу



КРАСНЫЙ ЛАЗЕРНЫЙ ЛУЧ



DCE088LR  
АДАПТЕР ДЛЯ  
4x БАТАРЕЕК  
LR6 - AA

DW089K

ЛАЗЕРНЫЙ УРОВЕНЬ	
Класс лазера	2, <1 мВт
Точность	± 0,3 мм/м
Кол-во проекций	3
Направление лучей	Верх/гориз/бок
Рабочий диапазон (с детектором)	15 м (50 м)
Угол самовыравнивания	4°
Питание	6,0 В – 4 x AA батареи
Резьба штатива	1/4" (6,35 мм)
Вес (с батареей)	0,8 кг

КОМПЛЕКТАЦИЯ: 4 алкалиновые батареи AA, монтажное приспособление, чемодан.

- Самовыравнивающийся 3-х плоскостной лазерный уровень обеспечивает выравнивание с точностью разметки ±0,3 мм/м
- Три кнопки управления и индикатор низкого заряда батареи для удобства использования
- Плавная настройка вертикальной и горизонтальной линий
- Вмонтированные магнитные шарнирные кронштейны для легкого крепления к металлическим поверхностям



КРАСНЫЙ ЛАЗЕРНЫЙ ЛУЧ



DCE0825DIR

ЛАЗЕРНЫЙ УРОВЕНЬ	
Рабочий диапазон (с детектором)	30 м (50 м)
Погрешность	± 0,3 мм/м
Класс лазера	2 (< 1мВт)
Длина волны лазера	620 – 630 нм
Угол самовыравнивания	4°
Питание	12 Li-Ion
Время работы на батарее	линии (1) 14 ч / (2) 8 ч
	точки 40 ч

КОМПЛЕКТАЦИЯ: Кейс TSTAK, зарядное устройство DCB107, аккумуляторная батарея 10,8 В 2 Ач DCB127, кронштейн для подвесных потолков, мишень для обнаружения красного лазерного луча DE0730, очки для красного лазерного луча DE0714R.

- Самовыравнивающийся лазерный уровень, формирует перекрещивающиеся вертикальную и горизонтальную линейные, а также 5 (вверх, вниз, вперед и вправо / влево) точечных проекций
- Постоянный импульсный режим: позволяет использовать прибор с детектором (DE0892). Более яркий, лучше заметный луч
- Прочная конструкция: прорезиненный корпус и класс защиты IP65 от воды, пыли и строительного мусора, выдерживает падения с высоты 2 м
- Индикатор заряда батарей



КРАСНЫЙ ЛАЗЕРНЫЙ ЛУЧ



DCE0825LR

ЛАЗЕРНЫЙ УРОВЕНЬ	
Рабочий диапазон (с детектором)	15 м (50 м)
Погрешность	± 0,3 мм/м
Класс лазера	2 (< 1мВт)
Длина волны лазера	620 – 630 нм
Угол самовыравнивания	4°
Питание	4 батарейки AA
Время работы на батарее	линии (1) 14 ч / (2) 8 ч
	точки 40 ч

КОМПЛЕКТАЦИЯ: кронштейн для подвесных потолков, мишень для обнаружения красного лазерного луча DE0730, очки для красного лазерного луча DE0714R. DCE0825LR: адаптер для элементов питания AA, кейс TSTAK.

- Самовыравнивающийся лазерный уровень, формирует перекрещивающиеся вертикальную и горизонтальную линейные, а также 5 (вверх, вниз, вперед и вправо / влево) точечных проекций
- Постоянный импульсный режим: позволяет использовать прибор с детектором (DE0892). Более яркий, лучше заметный луч
- Прочная конструкция: прорезиненный корпус и класс защиты IP65 от воды, пыли и строительного мусора, выдерживает падения с высоты 2 м
- Индикатор заряда батареи



КРАСНЫЙ ЛАЗЕРНЫЙ ЛУЧ



DCE0825LR  
АДАПТЕР ДЛЯ  
4x БАТАРЕЕК  
LR6 - AA

DCE0825DIG

ЛАЗЕРНЫЙ УРОВЕНЬ	
Рабочая дальность	30 / 15 м
Погрешность	± 0,3 мм/м
Класс лазера	2 (< 1мВт)
Длина волны лазера	620 – 630 нм
Угол самовыравнивания	4°
Питание	12 Li-Ion
Время работы на батарее	линии (1) 14 ч / (2) 8 ч
	точки 40 ч

КОМПЛЕКТАЦИЯ: Кейс TSTAK, зарядное устройство DCB107, аккумуляторная батарея 10,8 В 2 Ач DCB127, кронштейн для подвесных потолков, мишень для обнаружения зеленого лазерного луча DE0730G, очки для зеленого лазерного луча DE0714G.

- Самовыравнивающийся лазерный уровень, формирует перекрещивающиеся вертикальную и горизонтальную линейные, а также 5 (вверх, вниз, вперед и вправо / влево) точечных проекций
- Постоянный импульсный режим: позволяет использовать прибор с детектором (DE0892G). Более яркий, лучше заметный луч
- Прочная конструкция: прорезиненный корпус и класс защиты IP65 от воды, пыли и строительного мусора, выдерживает падения с высоты 2 м
- Индикатор заряда батареи



ЗЕЛЕНЬ ЛАЗЕРНЫЙ ЛУЧ



DCE089DIG

ЛАЗЕРНЫЙ УРОВЕНЬ	
Класс лазера	2, <1мВт
Кол-во проекций	3 x 360°
Точность	± 0,3 мм/м
Рабочий диапазон (с детектором)	35 м (50 м)
Угол самовыравнивания	4°
Питание	12 В (XR Li-Ion)
Резьба для штатива	1/4" и 5/8"
Вес (с батареей)	0,435 кг

КОМПЛЕКТАЦИЯ: Кейс TSTAK, зарядное устройство DCB107, аккумуляторная батарея 10,8 В 2 Ач DCB127, кронштейн для подвесных потолков, мишень для обнаружения зеленого лазерного луча DE0730G, очки для зеленого лазерного луча DE0714G.

- Формирует 2 яркие зеленые вертикальные и горизонтальную 360° проекции
- Постоянный импульсный режим позволяет использовать прибор с детектором (DE0892G)
- Блокировка маятника для предупреждения повреждений при транспортировке
- Магнитное поворотное основание (кронштейн) с отверстиями с резьбой 1/4" и 5/8" позволяет крепить прибор к металлическим конструкциям или устанавливать на штатив



3 x 360°  
ЗЕЛЕНЬ ЛАЗЕРНЫЙ ЛУЧ



DCE089DIR

ЛАЗЕРНЫЙ УРОВЕНЬ	
Класс лазера	2, <1мВт
Кол-во проекций	3 x 360°
Точность	± 0,3 мм/м
Рабочий диапазон (с детектором)	20 м (50 м)
Угол самовыравнивания	4°
Питание	12 В (XR Li-Ion)
Резьба для штатива	1/4" и 5/8"
Вес (с батареей)	0,435 кг

КОМПЛЕКТАЦИЯ: Кронштейн для подвесных потолков, мишень для обнаружения красного лазерного луча DE0730, очки для красного лазерного луча DE0714R, зарядное устройство DCB115, аккумуляторная батарея 10.8 В DCB127, кейс TSTAK.

- Формирует 2 яркие красные вертикальные и горизонтальную 360° проекции
- Магнитное поворотное основание (кронштейн) с отверстиями с резьбой 1/4" и 5/8" позволяет крепить прибор к металлическим конструкциям или устанавливать на штатив
- Постоянный импульсный режим позволяет использовать прибор с детектором (DE0892)
- Блокировка маятника для предотвращения от повреждения при транспортировке



3 x 360°  
КРАСНЫЙ ЛАЗЕРНЫЙ ЛУЧ

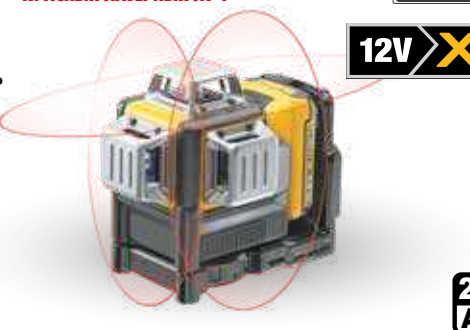



DCE089LR

ЛАЗЕРНЫЙ УРОВЕНЬ	
Класс лазера	2, <1мВт
Кол-во лучей	3 x 360°
Точность	± 0,3 мм/м
Рабочий диапазон (с детектором)	20 м (50 м)
Угол самовыравнивания	4°
Питание: адаптер под 4 батарейки	LR6 - AA (XR Li-Ion 10,8 В)
Резьба для штатива	1/4" и 5/8"
Вес (с батарей)	0,435 кг

**КОМПЛЕКТАЦИЯ:** Кронштейн для подвесных потолков, мишень для обнаружения красного лазерного луча DE0730, очки для красного лазерного луча DE0714R, адаптер для батарей AA, батареи AA (4 шт.), кейс TSTAK.

DCE074DIR

РОТАЦИОННЫЙ ЛАЗЕРНЫЙ НИВЕЛИР	
Рабочая дальность	45 м (450 м с детектором)
Точность	± 0,1 мм/м
Класс лазера	2, <1мВт
Длина волны лазера	630 - 680 нм
Угол самовыравнивания	5°
Питание	18,0 В (XR Li-Ion)
Время работы (с батарей 2 Ач)	22 ч

**КОМПЛЕКТАЦИЯ:** Кейс TSTAK, зарядное устройство DCB107, аккумуляторная батарея 18,0В 2Ач DCB183, детектор DW0743R, кронштейн для детектора, мишень для обнаружения красного лазерного луча DE0730, очки для красного лазерного луча DE0714R.

DCE079DIR

РОТАЦИОННЫЙ ЛАЗЕРНЫЙ НИВЕЛИР	
Рабочая дальность	60 м (600 м с детектором)
Точность	± 0,05 мм/м
Класс лазера	2, <1мВт
Длина волны лазера	630 - 680 нм
Угол самовыравнивания	5°
Питание	18,0 В (XR Li-Ion)
Время работы (с батарей 2 Ач)	19 ч

**КОМПЛЕКТАЦИЯ:** Кейс TSTAK, зарядное устройство DCB107, аккумуляторная батарея 18,0 В 2 Ач DCB203, детектор DW0743R, кронштейн для детектора, мишень для обнаружения красного лазерного луча DE0730, очки для красного лазерного луча DE0714R.

DCE079DIG

РОТАЦИОННЫЙ ЛАЗЕРНЫЙ НИВЕЛИР	
Рабочая дальность	80 м (600 м с детектором)
Точность	± 0,05 мм/м
Класс лазера	2, <1мВт
Длина волны лазера	515 - 530 нм
Угол самовыравнивания	5°
Питание	18,0 В (XR Li-Ion)
Время работы (с батарей 2 Ач)	16 ч

**КОМПЛЕКТАЦИЯ:** Кейс TSTAK, зарядное устройство DCB107, аккумуляторная батарея 18,0В 2Ач DCB203, детектор, кронштейн для детектора, мишень для обнаружения лазерного луча DE0730, очки для зеленого лазерного луча DE0714R.

DW096PK

26X КРАТНЫЙ ОПТИЧЕСКИЙ НИВЕЛИР	
Выравнивание	Авто
Увеличение	26x
Точность	2 мм
Диапазон	100 м
Коэффициент дальномера	1:100
Тип горизонтального круга	Непрерывный привод
Вес	1,72 кг

**КОМПЛЕКТАЦИЯ:** прочная 2,44 м алюминиевая линейка, алюминиевый штатив, отес, чемодан.

- Формирует 3 яркие 360° проекции (1 горизонтальную и 2 вертикальных)
- Магнитное поворотное основание (кронштейн) с отверстиями с резьбой 1/4" и 5/8" позволяет крепить прибор к металлическим конструкциям или устанавливать на штатив
- Постоянный импульсный режим позволяет использовать прибор с детектором (DE0892)
- Блокировка маятника для предотвращения от повреждения при транспортировке



3 x 360°  
КРАСНЫЙ ЛАЗЕРНЫЙ ЛУЧ

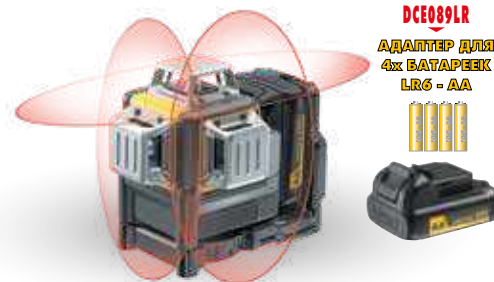

ОПАСНО: избегайте прямого попадания лазерного луча в глаза.  
См. инструкцию к прибору.

DCE089LR  
АДАПТЕР ДЛЯ 4x БАТАРЕЕК LR6 - AA



КРАСНЫЙ ЛАЗЕРНЫЙ ЛУЧ

- Платформа аккумуляторных инструментов 18 В Li-Ion: для большой продолжительности работы и удобства зарядки аккумуляторов, используемых также для различных инструментов
- Прочная конструкция: ударопрочный корпус, выдерживающий падение с 2-х метров, класс пыле-влагозащиты IP54
- Полностью автоматическое самовыравнивание по горизонтали и вертикали, а также отвесных лучей
- Двойной режим наклона позволяет задать наклон проекции ±10°+ режим сканирования
- Съёмный адаптер для установки на треногу



ОПАСНО: избегайте прямого попадания лазерного луча в глаза.  
См. инструкцию к прибору.

18V XR

2,0 Ач

КРАСНЫЙ ЛАЗЕРНЫЙ ЛУЧ

- Платформа аккумуляторных инструментов 18 В Li-Ion: для большой продолжительности работы и удобства зарядки аккумуляторов, используемых также для различных инструментов
- Прочная конструкция: ударопрочный корпус, выдерживающий падение с 2-х метров, класс пыле-влагозащиты IP67
- Полностью автоматическое самовыравнивание по горизонтали и вертикали, а также отвесных лучей
- Двойной режим наклона позволяет задать наклон проекции ±10°+ режим сканирования
- Съёмный адаптер для установки на треногу



ОПАСНО: избегайте прямого попадания лазерного луча в глаза.  
См. инструкцию к прибору.

18V XR

2,0 Ач

ЗЕЛЕНый ЛАЗЕРный ЛУЧ

- Платформа аккумуляторных инструментов 18 В Li-Ion: для большой продолжительности работы и удобства зарядки аккумуляторов, используемых также для различных инструментов
- Прочная конструкция: ударопрочный корпус, выдерживающий падение с 2-х метров, класс пыле-влагозащиты IP67
- Полностью автоматическое самовыравнивание по горизонтали и вертикали, а также отвесных лучей
- Двойной режим наклона позволяет задать наклон проекции ±10°+ режим сканирования
- Съёмный адаптер для установки на треногу



ОПАСНО: избегайте прямого попадания лазерного луча в глаза.  
См. инструкцию к прибору.

18V XR

2,0 Ач



DE0734

DE0736

ПРИНАДЛЕЖНОСТИ ДЛЯ ИЗМЕРИТЕЛЬНОГО ИНСТРУМЕНТА

DE0737

Алюминиевая линейка  
Диапазон регулировки:  
до 2,4 м, со встроенным  
водяным уровнем



DE0738

Адаптер наклона  
Для ротационного лазерного  
уровня DEWALT, регулировка  
наклона: 0-90°



DE0772 / DE0892G

Электронный детектор  
Оптический и акустический, диапазон  
действия до 300 м  
DE0892G - для зеленого лазера



DE0730 / DE0730G

Мишень-лучеуловитель



DE0730G -  
для зеленого лазера

DE0735

Алюминиевый штатив  
Резьба 5/8", регулировка высоты 1,15-3,0 м  
Транспортировочный габарит: 1,20 м, вес: 5,5 кг



DE0734

Алюминиевая линейка.  
Диапазон регулировки:  
1,2-4,0 м



DC0714R

Очки для красного лазера



DC0714G

Очки для зеленого лазера



Фото модели: DCE089DIR



СИСТЕМЫ ПЫЛЕУДАЛЕНИЯ



DWH161N

**РАЦЕВЫЙ ПЫЛЕСОС**

Напряжение	18В
Совместимость с аккумуляторами	18В/54 В Flexvolt XR
Макс. поток воздуха	540 л/мин
Отрицательное давление	9,5 кПа
Ёмкость контейнера	0,21 л
Время работы (2,0Ач батарея)	14 мин.
Длина шланга	1 м
Диаметр шланга	26 мм
Фильтр	HEPA
Вес (без батареи)	1,65 кг

**КОМПЛЕКТАЦИЯ:** ремень для переноски, крюк для ремня, щелевая насадка, ступенчатый патрубок сопла. Поставляется без аккумуляторов и зарядного устройства.

- Возможность подключения ко всем инструментам, имеющим адаптер (ответный патрубок) подключения пылесоса
- Может напрямую сопрягаться с аккумуляторными инструментами со встроенной функцией Wireless Tool Control
- Данная модель рекомендуется для синхронного включения аккумуляторного инструмента и пылесоса
- Высококачественный моющийся фильтр HEPA, способный достигать 99,5% эффективности улавливания частиц пыли размером даже 0,3 мкм
- Простой в использовании ручной механизм очистки фильтра обеспечивает защиту пользователя
- Продолжает работать в течение двух секунд после выключения перфоратора, чтобы обеспечить полное удаление пыли



18V XR

PERFORM PROTECT НАПРЯЖЕНИЕ 220 В

DCV584L

**АККУМУЛЯТОРНЫЙ ПРОМЫШЛЕННЫЙ ПЫЛЕСОС L-КЛАССА**

Мощность	300 Вт
Совместимость с аккумуляторами	14,4 В / 18 В / 54 В Flexvolt XR
Макс. поток воздуха	954 л / мин.
Ёмкость бака	7,5л
Класс фильтра	L-класс
Вес	4,8 кг

**КОМПЛЕКТАЦИЯ:** набор насадок, поставляется без аккумуляторов и зарядного устройства.

- Пылесос может работать как в автономном режиме (от аккумулятора), так и от электросети 220 Вольт
- Удобен и прост в хранении, перевозке и использовании
- Моющийся фильтр многоразового использования увеличивает срок службы инструмента
- Встроенный в корпус отсек для хранения насадок
- Совместим с батареями 14,4; 18,0; 54,0 В XR Li-Ion



18V XR

PERFORM PROTECT НАПРЯЖЕНИЕ 220 В

DCV586MN

**АККУМУЛЯТОРНЫЙ ПЫЛЕСОС НА ДИСТАНЦИОННОМ УПРАВЛЕНИИ**

Напряжение	54 В Flexvolt XR
Макс. поток воздуха	24,7 л/сек
Ёмкость бака	11 л
Класс фильтра	M класс
Длина шланга	2,5 м
Диаметр шланга	32 мм
Размеры (длина x ширина)	440 x 330 мм
Вес	9,5 кг

**КОМПЛЕКТАЦИЯ:** Шланг, пульт ДУ, набор мешков для сбора пыли, 2 фильтра, поставляется без аккумуляторов и зарядного устройства.

- Промышленный пылесос M класса
- Пылесос работает от аккумулятора FlexVolt 54 В
- Включение осуществляется вручную или от пульта дистанционного управления
- Может напрямую сопрягаться с аккумуляторными инструментами со встроенной функцией Wireless Tool Control
- Данная модель рекомендуется для синхронного включения аккумуляторного инструмента и пылесоса
- Моющийся фильтр многоразового использования продлевает срок службы инструмента
- Антистатический шланг в комплекте
- Форма корпуса совместима с чемоданами TSTAK



54V XR FLEXVOLT

PERFORM PROTECT

DWV901L

**ПРОМЫШЛЕННЫЙ ПЫЛЕСОС**

Потребляемая мощность	1400 Вт
Макс. поток воздуха	4080 л/мин
Ёмкость бака	30 л
Длина шланга	4,1 м.
Диаметр шланга	32 мм
Количество фильтров	2 шт.
Вес	9,5 кг

**КОМПЛЕКТАЦИЯ:** шланг 4 м x 32мм, переходник AirLock на 35 мм, мешок, фильтр.

- Встроенная розетка для подключения электроинструментов и автоматического включения пылеудаляющей системы
- Промышленный пылесос L класса
- Инновационная система двойной очистки фильтров обеспечивает высокую производительность пылесоса в условиях наличия жёсткой строительной пыли
- Постоянная сила всасывания даже мелкой бетонной пыли и опилок
- Система автоматической очистки фильтра каждые 30 секунд снижает риск засорения фильтра и обеспечивает постоянный поток воздуха
- Всасывание сухих/влажных отходов и воды



PERFORM PROTECT

DWV902L

**ПРОМЫШЛЕННЫЙ ПЫЛЕСОС**

Потребляемая мощность	1400 Вт
Макс. поток воздуха	4080 л/мин
Ёмкость бака	38 л
Вес	15 кг

**КОМПЛЕКТАЦИЯ:** шланг 4 м x 32 мм, переходник AirLock на 35 мм, ступенчатый резиновый переходник AirLock, мешок.

- Промышленный пылесос L класса
- Инновационная система двойной очистки фильтров обеспечивает высокую производительность пылесоса в условиях наличия жёсткой строительной пыли
- Постоянная и лучшая в своем классе сила всасывания даже мелкой бетонной пыли и опилок
- Система автоматической очистки фильтра каждые 30 секунд снижает риск засорения фильтра и обеспечивает постоянный поток воздуха
- Всасывание сухих/влажных отходов и воды. Регулятор силы всасывания позволяет понижать ее, если это требуется
- Встроенная розетка для подключения электроинструментов и автоматического включения пылеудаляющей системы



PERFORM PROTECT

DWV902M

**ПРОМЫШЛЕННЫЙ ПЫЛЕСОС**

Потребляемая мощность	1400 Вт
Макс. поток воздуха	4080 л/мин
Ёмкость бака	38 л
Вес	15 кг

**КОМПЛЕКТАЦИЯ:** шланг 4 м x 32 мм, переходник AirLock на 35 мм, ступенчатый резиновый переходник AirLock, мешок.

- Промышленный пылесос M класса
- Инновационная система двойной очистки фильтров обеспечивает высокую производительность пылесоса в условиях наличия жёсткой строительной пыли
- Постоянная и лучшая в своем классе сила всасывания даже мелкой бетонной пыли и опилок
- Система автоматической очистки фильтра каждые 30 секунд снижает риск засорения фильтра и обеспечивает постоянный поток воздуха
- Всасывание сухих/влажных отходов и воды. Регулятор силы всасывания позволяет понижать ее, если это требуется.
- Встроенная розетка для подключения электроинструментов и автоматического включения пылеудаляющей системы



PERFORM PROTECT

ПРИНАДЛЕЖНОСТИ ДЛЯ ПЫЛЕСОСОВ

<p><b>DWV9316</b> Шланг, 4 м</p> <p>DWV9316 Шланг антистатичный, 4 м</p>	<p><b>DWV9350</b> Набор для уборки пола</p>	<p><b>DWV9400</b> Набор пластиковых мешков, 5 шт</p>	<p><b>DWV9401</b> Набор бумажных мешков, 5 шт</p>	<p><b>DWV9402</b> Набор тканевых мешков, 5 шт</p>
<p><b>DWV9340</b> Набор фильтров (2 шт.) для DWV900/1/2</p>	<p><b>DWV9500</b> Платформа для крепления ящика TSTAK на пылесосе DWV900/1/2</p>	<p><b>DWV9000</b> Соединитель с поворотным замком AirLock</p>	<p><b>DWV9110</b> Конусный резиновый переходник 29-35 мм</p>	<p><b>DWV9120</b> Ступенчатый резиновый переходник 35-38 мм</p>
<p><b>DWV9130</b> Переходник с внешним диаметром 35 мм</p>	<p><b>DWV9150</b> Угловой переходник с внешним диаметром 35 мм</p>	<p><b>DWV9210</b> Набор переходников</p>	<p><b>DWV9220</b> Набор переходников</p>	<p><b>DWV9390</b> Мешок для сбора пыли для DCP580</p>
<p><b>DCV5861</b> Сменный фильтр (2 шт.) для DCV586</p>	<p><b>DCV9401</b> Набор бумажных мешков (5 шт.) для DCV586</p>	<p><b>DCV9402</b> Набор тканевых мешков (5 шт.) для DCV586</p>	<p><b>DE3500</b> Набор для пылеудаления для DW743</p>	<p><b>DE8760</b> Переходник 100 мм на 35 мм</p>



СИСТЕМЫ ХРАНЕНИЯ

TSTAK™



DWSTI-70704

ЯЩИК ДЛЯ ИНСТРУМЕНТА С ОРГАНАЙЗЕРОМ		
Габариты	длина	440 мм
	ширина	331 мм
	высота	185 мм
Полезный объем		11 л
Максимальная нагрузка		30 кг
Вес		2.3 кг

- Гибкая платформа Mix&Match, позволяющая формировать различные сочетания модулей
- Все модули системы TSTAK могут устанавливаться один на другой. Боковые защелки обеспечивают их надёжное соединение.
- Верхняя ручка из двух материалов обеспечивает удобство переноски
- Инновационная конструкция модулей, имеющая высокую прочность и жёсткость
- Ящик с органайзером и вставкой в основном отделении из предварительно надрезанного вспененного материала для оптимального размещения

Модуль TSTAK™ I

DWSTI-70703

ЯЩИК ДЛЯ ИНСТРУМЕНТА		
Габариты	длина	440 мм
	ширина	331 мм
	высота	176 мм
Полезный объем		11 л
Максимальная нагрузка		30 кг
Вес		1.75 кг

- Гибкая платформа Mix&Match, позволяющая формировать различные сочетания модулей
- Все модули системы TSTAK могут устанавливаться один на другой. Боковые защелки обеспечивают их надёжное соединение.
- Вставка из предварительно надрезанного вспененного материала для оптимального размещения инструмента
- Верхняя ручка из двух материалов обеспечивает удобство переноски

Модуль TSTAK™ II

DWSTI-70705

ЯЩИК С ВЫДВИЖНЫМ ОТДЕЛЕНИЕМ		
Габариты	длина	440 мм
	ширина	314 мм
	высота	176 мм
Полезный объем		9.1 л
Максимальная нагрузка		7.5 кг
Вес		3.05 кг

- Гибкая платформа Mix&Match, позволяющая формировать различные сочетания модулей
- 6 извлекаемых чашек для мелких деталей, крепежа и принадлежностей (2 большие и 4 маленькие)
- Направляющие салазки на шариковых подшипниках для надёжности и продолжительного срока службы
- Все модули системы TSTAK могут устанавливаться один на другой. Боковые защелки обеспечивают их надёжное соединение
- Двухкомпонентная верхняя ручка обеспечивает удобство переноски
- Инновационная конструкция модулей, имеющая высокую прочность и жёсткость

Модуль TSTAK™ III

TSTAK™



TSTAK™



TSTAK™



DWSTI-70706

ЯЩИК С 2-мя выдвижными отделениями		
Габариты	длина	440 мм
	ширина	314 мм
	высота	176 мм
Полезный объем		7.8 л
Максимальная нагрузка		7.5 кг на отделение
Вес		4 кг

Модуль TSTAK™ IV

DWSTI-71194

ОРГАНАЙЗЕР		
Габариты	длина	440 мм
	ширина	332 мм
	высота	145 мм
Полезный объем		6.6 л
Максимальная нагрузка		20 кг
Вес		2.25 кг

Модуль TSTAK™ V

DWST82968-1

ОРГАНАЙЗЕР		
Габариты	длина	440 мм
	ширина	337 мм
	высота	119 мм
Полезный объем		7.8 л
Максимальная нагрузка		20 кг
Вес		2.38 кг

- Гибкая платформа Mix&Match, позволяющая формировать различные сочетания модулей
- Передвижные разделители для оптимальной организации пространства для хранения сверл, бит, крепежа и др.
- Направляющие салазки на шариковых подшипниках для надёжности и продолжительного срока службы
- Все модули системы TSTAK могут устанавливаться один на другой. Боковые защелки обеспечивают их надёжное соединение
- Верхняя ручка из двух материалов обеспечивает удобство переноски
- Инновационная конструкция модулей, имеющая высокую прочность и жёсткость

- Гибкая платформа Mix&Match, позволяющая формировать различные сочетания модулей
- Органайзер с прозрачной крышкой с 2 большими и 5 маленькими съемными отделениями для хранения мелких деталей и принадлежностей
- Ударпрочная прозрачная крышка позволяет видеть содержимое органайзера
- Конструкция крышки обеспечивает надёжную фиксацию отделений на месте
- Не выходящая за габариты модуля широкая ручка для удобства переноски
- Высокопрочные металлические замки и петли
- Все модули системы TSTAK могут устанавливаться один на другой. Боковые защелки обеспечивают их надёжное соединение.

НОВИНКА

- Полная совместимость с модулями TSTAK
- Больше внутреннее пространство по сравнению с предыдущей моделью
- Класс пылевлагозащиты IP54
- Металлические замки с защитой от коррозии
- Боковые защелки для соединения с другими модулями TSTAK
- Прозрачная прочная крышка из поликарбоната обеспечивает отличный обзор содержимого, а ее конструкция надёжно фиксирует контейнеры на месте
- Прочная эргономичная ручка для переноски

IP 54

DWSTI-71195

ЯЩИК ДЛЯ ИНСТРУМЕНТА		
Габариты	длина	440 мм
	ширина	301,5 мм
	высота	332 мм
Полезный объем		28.1 л
Максимальная нагрузка		30 кг
Вес		2.74 кг

Модуль TSTAK™ VI

DWSTI-70702

КОМПЛЕКТ ИЗ ДВУХ МОДУЛЕЙ TSTAK™		
Габариты	длина	440 мм
	ширина	331 мм
	высота	326 мм
Полезный объем		18.8 л
Максимальная нагрузка на ручку ящика		30 кг
Максимальная нагрузка на отделение		7.5 кг

Модуль TSTAK™ II + Модуль TSTAK™ IV

- Гибкая платформа Mix&Match, позволяющая формировать различные сочетания модулей
- Ящик большого объема для хранения больших ручных и электроинструментов
- Съемный лоток для часто используемых инструментов и аксессуаров
- Все модули системы TSTAK могут устанавливаться один на другой. Боковые защелки обеспечивают их надёжное соединение.
- Верхняя ручка из двух материалов обеспечивает удобство переноски

- Гибкая платформа Mix&Match, позволяющая формировать различные сочетания модулей
- Все модули системы TSTAK могут устанавливаться один на другой. Боковые защелки обеспечивают их надёжное соединение.
- Передвижные разделители для оптимальной организации пространства для хранения сверл, бит, крепежа и др.
- Направляющие салазки на шариковых подшипниках для надёжности и продолжительного срока службы
- Двухкомпонентная верхняя ручка обеспечивает удобство переноски
- Инновационная конструкция модулей, имеющая высокую прочность и жёсткость

TSTAK™



TSTAK™



TSTAK™



TSTAK™



TSTAK™





**DWST1-71228**

ЯЩИК ДЛЯ ИНСТРУМЕНТА		
Габариты	длина	440 мм
	ширина	320 мм
	высота	275 мм
Полезный объем		26,5 л
Вес		1,85 кг

- Складная эргономичная рукоятка с удобным хватом обеспечивает комфортную переноску и хранение
- Форма ящика обеспечивает удобное хранение инструмента и лёгкий доступ к часто используемым инструментам
- Все модули системы TSTAK могут устанавливаться один на другой. Боковые защёлки обеспечивают их надёжное соединение.
- Пластиковая табличка для маркировки и лёгкой идентификации содержимого



TSTAK™

**DWST1-75774**

ЯЩИК ДЛЯ ИНСТРУМЕНТА		
Габариты	длина	338 мм
	ширина	442 мм
	высота	323 мм
Полезный объем		30,3 л
Максимальная нагрузка		30 кг
Вес		3,2 кг

- Верхний ящик системы TSTAK для организации мелких деталей
- Длинная металлическая ручка и защёлки для удобной переноски
- Большой объем для хранения громоздких предметов
- Все модули системы TSTAK могут устанавливаться один на другой. Боковые защёлки обеспечивают их надёжное соединение.
- Пластиковая табличка для маркировки и лёгкой идентификации содержимого



TSTAK™

**DWST1-75799**

ЯЩИК ДЛЯ ИНСТРУМЕНТА		
Габариты	длина	512 мм
	ширина	435 мм
	высота	1000 мм
Полезный объем		55 л
Максимальная нагрузка на ручку		30 кг
Максимальная нагрузка при буксировке		50 кг
Вес		4,75 кг

- Нижний ящик системы TSTAK для хранения и удобной транспортировки громоздких предметов благодаря большому объему ящика
- Длинная металлопластиковая телескопическая ручка для удобной переноски установленных нескольких ящиков
- Прочные 178 мм колеса для маневренности
- Все модули системы TSTAK могут устанавливаться один на другой. Боковые защёлки обеспечивают их надёжное соединение.
- Пластиковая табличка для маркировки и легкой идентификации содержимого



TSTAK™

**DWST82990-1**

СУМКА ДЛЯ ИНСТРУМЕНТА ОТКРЫТАЯ		
Габариты	длина	450 мм
	ширина	250 мм
	высота	350 мм
Максимальная нагрузка		30 кг
Вес		2,2 кг

- Совместимость с модулями TSTAK
- Прочная ткань 1200 денье
- Жесткое водонепроницаемое пластиковое дно
- Карман на молнии на передней поверхности
- Конструкция усилена заклепками
- Мощная удобная алюминиевая ручка для переноски
- Наплечный ремень с мягкой накладкой для удобства переноски
- Ремни для крепления уровня снаружи



TSTAK™

**DWST82991-1**

СУМКА ДЛЯ ИНСТРУМЕНТА		
Габариты	длина	450 мм
	ширина	250 мм
	высота	300 мм
Максимальная нагрузка		30 кг
Вес		1,9 кг

- Совместимость с модулями TSTAK
- Прочная ткань 1200 денье
- Жесткое водонепроницаемое пластиковое дно
- Карман на молнии на передней поверхности
- Конструкция усилена заклепками
- Эргономичная ручка для переноски
- Наплечный ремень с мягкой накладкой для удобства переноски



TSTAK™

**DWST1-72364**

ВКЛАДКА ДЛЯ МОДУЛЕЙ TSTAK		
Габариты	длина	300 мм
	ширина	430 мм
Толщина		70 мм

- Вкладка из вспененного материала имеет предварительную насечку на множество сегментов, извлечение которых позволяет оптимизировать пространство под инструмент, принадлежности и расходные материалы
- Прочная и достаточно жёсткая для надёжной фиксации инструмента и принадлежностей и защиты от ударов при транспортировке
- Очень лёгкая и удобная, предназначена для использования с инструментальными ящиками системы хранения TSTAK, может также использоваться автономно



TSTAK™

для модулей TSTAK™

TSTAK™

**DWST1-71229**

ОСНОВАНИЕ КОЛЕСНОЕ (ТЕЛЕЖКА)		
Габариты	длина	486 мм
	ширина	436 мм
	высота	181 мм
Максимальная нагрузка		100 кг
Вес		3,3 кг

- Транспортировочная тележка с поворачивающимися на 360° шарнирными колёсами; передние колёса оснащены стопором
- Возможность быстро и легко установить ящики TSTAK в любой комбинации для удобства транспортировки и простоты использования
- Компактная и лёгкая конструкция



TSTAK™

**DWST1-71196**

ТЕЛЕЖКА СИСТЕМЫ TSTAK		
Габариты	длина	285 мм
	ширина	490 мм
	высота	700 мм
Максимальная нагрузка		100 кг
Вес		7,45 кг

- Складная алюминиевая тележка с телескопической ручкой для удобства транспортировки модулей системы TSTAK
- Встроенные складные защёлки для фиксации модуля
- Передние поворачивающиеся колёсики и большие задние колёса для хорошей маневренности и плавного движения



TSTAK™

для модулей TSTAK™

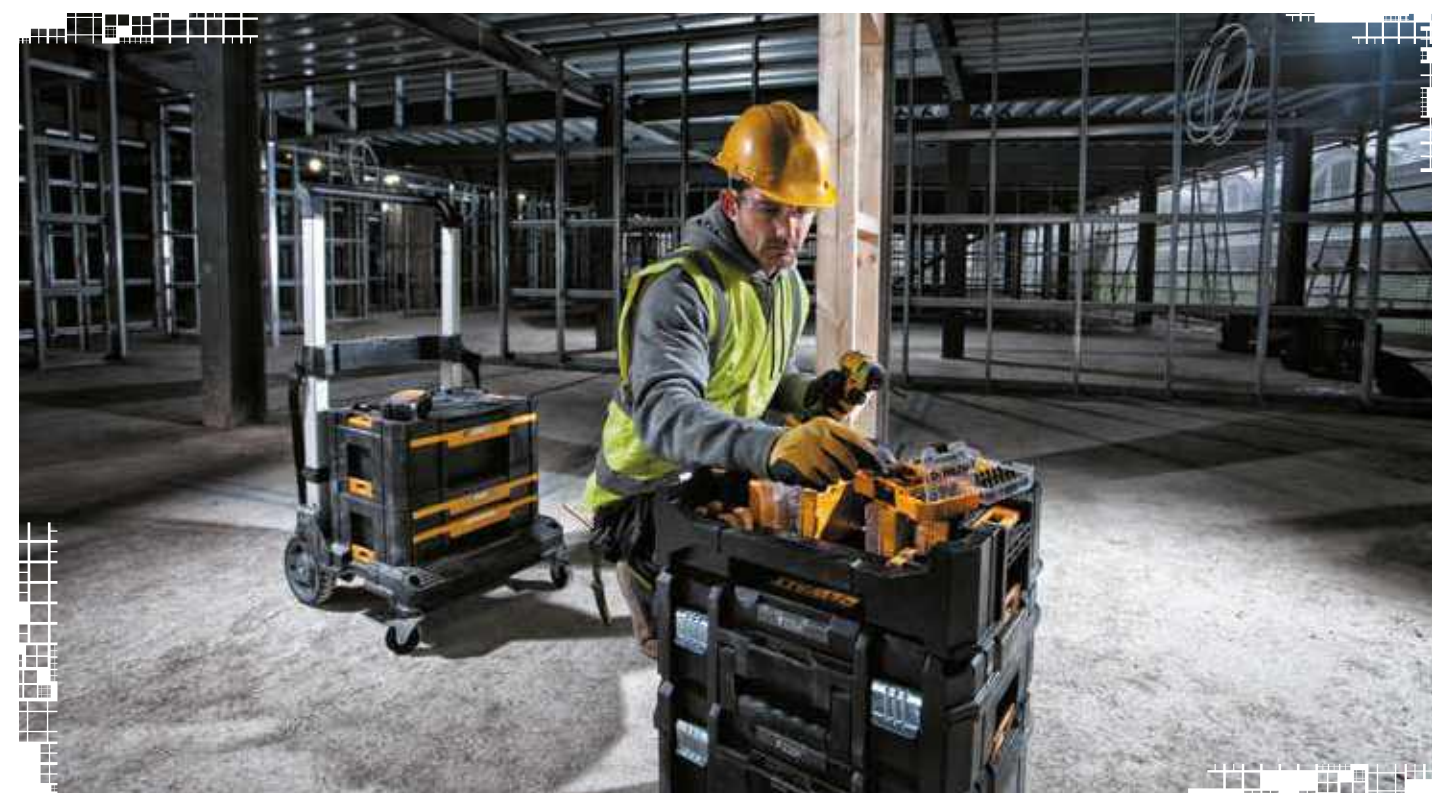



## 1-79-208

## СУМКА ДЛЯ ИНСТРУМЕНТА ОТКРЫТАЯ

Габариты	длина	500 мм
	ширина	300 мм
	высота	360 мм



- Прочная нейлоновая ткань 600 x 1200 денье
- Максимальная организация хранения – внутренний разделитель и внешние карманы помогают держать Ваши инструменты в порядке
- Надёжные внутренние карманы для электроинструментов, аккумуляторов и зарядного устройства
- Регулируемый наплечный ремень с мягкой накладкой для удобства при переноске большой нагрузки
- Ремни с липучкой с не допускающими проскальзывания резиновыми накладками для крепления уровня снаружи и петли для размещения ручных инструментов
- Литое полипропиленовое дно для защиты от грязи и влаги на рабочей площадке, а также от острых краев находящихся внутри инструментов



## 1-79-209

## СУМКА ДЛЯ ИНСТРУМЕНТА

Габариты	длина	500 мм
	ширина	300 мм
	высота	310 мм



- Конструкция саквояжного типа обеспечивает лёгкий доступ к инструментам
- Прочная нейлоновая ткань 600 x 1200 денье
- Максимальная организация хранения – внутренний разделитель и внешние карманы помогают держать Ваши инструменты в порядке
- Литое полипропиленовое дно для защиты от грязи и влаги на рабочей площадке, а также от острых краев находящихся внутри инструментов
- Регулируемый наплечный ремень с мягкой накладкой для удобства при переноске большой нагрузки
- Закрытый карман на лицевой стороне сумки для безопасного хранения мелких деталей или личных предметов



## 1-79-211

## СУМКА ДЛЯ ИНСТРУМЕНТА

Габариты	длина	500 мм
	ширина	300 мм
	высота	310 мм



- Большая вместимость – все, что Вам необходимо на стройплощадке, в одном месте
- Прочная нейлоновая ткань 600 x 1200 денье
- Максимальная организация хранения – внутренний разделитель и внешние карманы помогают держать Ваши инструменты в порядке
- Регулируемый наплечный ремень с мягкой накладкой
- Пластмассовая, состоящая из двух частей, накладка на ручки с мягкими вставками для комфорта при переноске
- Окошко для быстрого помещения “в последнюю минуту” в сумку инструмента, когда сумка уже закрыта
- Мягкие вставки снаружи со стороны, обращенной к пользователю при переноске, для большего комфорта
- Литое полипропиленовое дно для защиты от грязи и влаги на рабочей площадке, а также от острых краев находящихся внутри инструментов



## DWST1-79210

## СУМКА ДЛЯ ИНСТРУМЕНТА С КОЛЕСАМИ

Габариты	длина	699 мм
	ширина	305 мм
	высота	318 мм



- Эргономичная ручка и наплечный ремень обеспечивают комфорт при транспортировке тяжелого содержимого сумки
- Специальный карман для размещения наборов бит или сверл
- Большой полезный объем, вмещает несколько электроинструментов, а также ручной инструмент и принадлежности
- Высокопрочная телескопическая ручка
- Съемный разделитель для организации внутреннего пространства
- Специальный карман для размещения дрели-шуруповёрта
- Прочные износостойкие колеса
- Пластмассовые профили на днище сумки для защиты от износа
- Конструкция в открытом состоянии сумки обеспечивает отличный обзор и лёгкий доступ ко всему содержимому



## DWST81690-1

## СУМКА ДЛЯ ИНСТРУМЕНТА С КОЛЕСАМИ

Габариты	длина	340 мм
	ширина	230 мм
	высота	470 мм



- Высокопрочная полиэстеровая ткань с плотностью плетения 1200 денье
- Водонепроницаемое пластмассовое дно для защиты от грязи и влаги на рабочей площадке
- Отдельное защищенное мягкими вставками отделение для ноутбука, планшета или документов формата А4
- Мягкие наплечные накладки на лямках для эргономичной, комфортной транспортировки инструмента
- Сетчатое 3D покрытие задней стороне рюкзака для дополнительного комфорта
- Множество карманов для максимальной организации размещения инструмента и мелких деталей
- Боковой карман с возможностью размещения и закрепления длинных предметов, таких как, например, уровень
- Металлический держатель для рулетки



## DWST1-75551

## СУМКА ПОЯСНАЯ УНИВЕРСАЛЬНАЯ

Габариты	длина	120 мм
	ширина	270 мм
	высота	340 мм

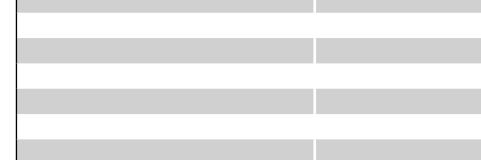

- Карманы и петли различных размеров для максимально удобной организации инструментов и мелких деталей
- Прочная 1200 D износостойкая ткань
- Полимерное покрытие защищает от износа
- Большой карман на молнии надёжно хранит такие вещи, как ключи, деньги и сотовый телефон
- Специальный карман и петля для безопасной переноски пилы.
- Встроенный держатель рулетки
- Сумка дополнительно усилена металлическими заклепками и кожаными вставками в местах трения и напряжения
- Также предусмотрены внешние кожаные петли для отверток



## DWST1-75650

## СУМКА ПОЯСНАЯ ДЛЯ ГВОЗДЕЙ

Габариты	длина	180 мм
	ширина	290 мм
	высота	360 мм

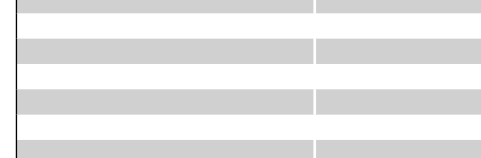

- Карманы и петли различных размеров для максимально удобной организации инструментов и мелких деталей
- Прочная 1200 D износостойкая ткань
- Полимерное покрытие защищает от износа
- Специальное мателлическое кольцо для молотка
- Большой карман на молнии надёжно хранит такие вещи, как ключи, деньги и сотовый телефон
- В карман для гвоздей помещается ёмкость из органайзера TSTAK или TOUGHSYSTEM
- Вдвойне усиленные передние карманы обеспечивают дополнительную пропускную способность и лёгкий доступ
- Специальный карман и петля для безопасной переноски пилы
- Встроенный держатель рулетки
- Сумка дополнительно усилена металлическими заклепками и кожаными вставками в местах трения и напряжения
- Также предусмотрены внешние кожаные петли для отверток



## DWST1-75552

## ПОЯС СТРОИТЕЛЯ ДЛЯ ИНСТРУМЕНТА

Габариты	длина	560 мм
	ширина	120 мм
	высота	390 мм

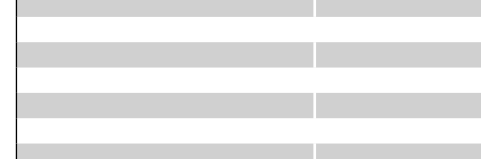

- Идеальное сочетание карманов для оснастки и инструментов, вместе с кобурой шуруповёрта и кольцом для молотка могут быть индивидуально размещены под нужды пользователя
- Предназначен как для левой, так и для правой
- Сверхмощный кожаный ремень с 2-контактной ремешковой пряжкой
- Регулируется под любой размер талии
- Стальные D-образные кольца для использования с подтяжками
- Прочная 1200 D износостойкая ткань
- Полимерное покрытие защищает от износа
- Большой карман на молнии надёжно хранит такие вещи, как ключи, деньги и сотовый телефон
- Специальный карман и петля для безопасной переноски пилы
- Встроенный держатель рулетки
- Сумка дополнительно усилена металлическими заклепками и кожаными вставками в местах трения и напряжения



## DWST1-75653

## КОБУРА ДЛЯ ДРЕЛИ ПОЯСНОЙ

Габариты	длина	170 мм
	ширина	45 мм
	высота	305 мм

- Кожаный ремешок и быстроразъемная пряжка надёжно удерживают дрель
- Предназначен как для левой, так и для правой
- Прочная 1200 D износостойкая ткань
- Кожаные карманы для организации бит и сверл
- Кобура подходит как для любой дрели или шуруповёрта DEWALT, так и для любого пояса и ремня DEWALT
- Металлическое D-кольцо для безопасного хранения дополнительных инструментов



## DWST1-75661

## РЕМЕШЬ

Габариты	длина	1400 мм
	ширина	58 мм
	высота	18 мм

- Регулируется под любой размер талии
- 2-контактная пряжка ремня гарантирует, что ремень надёжно закреплён и может удерживать тяжёлые грузы
- Подходит для любых сумок DEWALT



## DWST1-75651

## ПОЯС ДЛЯ ИНСТРУМЕНТА

Габариты	длина	1390 мм
	ширина	140 мм
	высота	15 мм

- Эргономичный мягкий пояс с дышащей сеткой обеспечивает комфорт
- Сверхпрочный кожаный ремень
- Прочная 1200 D износостойкая ткань
- Настраиваемый ремень, под любой размер талии
- 2-контактная пряжка ремня гарантирует, что ремень надёжно закреплён и может удерживать тяжёлые грузы
- Включает в себя стальные D-образные кольца для использования с подтяжками
- Подходит для любых сумок DEWALT



## DWST1-75662

## ДЕРЖАТЕЛЬ ДЛЯ МОЛОТКА ПОЯСНОЙ

Габариты	длина	70 мм
	ширина	125 мм
	высота	140 мм

- Кольцо для молотка из нержавеющей стали
- Прочная 1200 D износостойкая ткань





СИСТЕМЫ ХРАНЕНИЯ **TOUGHSYSTEM™**

- Водонепроницаемые
- Сверхпрочные
- Мобильные
- Соединяемые
- Модульные

**DWSTI-75522**

ОРГАНИЗЕР		
Габариты	длина	350 мм
	ширина	543 мм
	высота	100 мм
Полезный объем		9 л
Максимальная нагрузка		20 кг
Вес		3.2 кг

МОДУЛЬ DS100

**1-70-321**

ОРГАНИЗЕР		
Габариты	длина	336 мм
	ширина	550 мм
	высота	158 мм
Полезный объем		15.2 л
Максимальная нагрузка		50 кг
Вес		3.98 кг

МОДУЛЬ DS150

**1-70-322**

ЯЩИК ДЛЯ ИНСТРУМЕНТА		
Габариты	длина	336 мм
	ширина	550 мм
	высота	366 мм
Полезный объем		26 л
Максимальная нагрузка		50 кг
Вес		5.07 кг

МОДУЛЬ DS300

**1-70-323**

ЯЩИК ДЛЯ ИНСТРУМЕНТА		
Габариты	длина	408 мм
	ширина	550 мм
	высота	366 мм
Полезный объем		41.3 л
Максимальная нагрузка		50 кг
Вес		6.3 кг

МОДУЛЬ DS400

- Все модули системы TOUGHSYSTEM могут устанавливаться один на другой. Боковые защёлки обеспечивают их надёжное соединение.
- Съёмные отделения обеспечивают гибкость организации хранения
- Водозащитное уплотнение по периметру ящика для защиты содержимого от воды и пыли - класс IP53
- Ударопрочная прозрачная крышка из поликарбоната
- Конструкция крышки обеспечивает надёжную фиксацию отделений на месте

IP 65

- Органайзер со съёмными отделениями для хранения мелких деталей и принадлежностей
- Отделение под крышкой, предназначенное специально для хранения бит, свёрл и других принадлежностей
- Ручки, выполненные из двух материалов для комфорта при переноске
- Клапан для выравнивания давления внутри и снаружи модуля
- Толщина стенок 4 мм для высокой прочности
- Все модули системы TOUGHSYSTEM могут устанавливаться один на другой. Боковые защёлки обеспечивают их надёжное соединение.
- Две проушины для возможности использования навесного замка (в комплект поставки не входит)

IP 65

- Глубокий лоток для аккумуляторных батарей и зарядных устройств
- Водозащитное уплотнение по периметру ящика для защиты содержимого от воды и пыли - класс IP65
- Клапан для выравнивания давления внутри и снаружи модуля
- Толщина стенок 4 мм для высокой прочности и жёсткости конструкции
- Верхняя ручка из двух материалов обеспечивает удобство переноски
- Две проушины для возможности использования навесного замка (в комплект поставки не входит)

IP 65

- Мощная металлическая тележка для транспортировки модулей TOUGHSYSTEM, строительных материалов и тяжелых грузов
- Регулируемые по высоте установки складные кронштейны позволяют изменять состав системы за счёт установки различных модулей. Максимальная нагрузка на пару кронштейнов – 60 кг.
- Центральный замок фиксации инструментальных ящиков, на раме, складная рукоятка и откидная нижняя площадка для удобства транспортировки
- Задний отсек для транспортировки длинных инструментов, например, буров, долот и т.д.
- Большие прочные прорезиненные колеса диаметром 20 см
- Максимальная нагрузка на откидную площадку – 150 кг

IP 65

**TOUGHSYSTEM™ DS100****TOUGHSYSTEM™ DS150****TOUGHSYSTEM™ DS300****TOUGHSYSTEM™ DS400****DWSTI-76564**

ЯЩИК ОТКРЫТЫЙ			
Габариты	длина	558 мм	
	ширина	330 мм	
	высота	277 мм	
Полезный объем		29.5 л	
Максимальная нагрузка		20 кг	
Вес		2.75 кг	

МОДУЛЬ DS350

**DWSTI-75668**

ЯЩИК ДЛЯ ИНСТРУМЕНТА			
Габариты	длина	597 мм	
	ширина	180 мм	
	высота	990 мм	
Полезный объем		50 л	
Максимальная нагрузка при переноске		40 кг	
Максимальная нагрузка при буксировке		70 кг	
Вес		9.5 кг	

МОДУЛЬ DS450

**DWSTI-73598**

ЯЩИК ДЛЯ ИНСТРУМЕНТА С КОЛЕСАМИ			
Габариты	длина	630 мм	
	ширина	400 мм	
	высота	420 мм	
Полезный объем		43 л	
Максимальная нагрузка		40 кг	

**1-70-349**

СИСТЕМА ХРАНЕНИЯ TOUGHSYSTEM™			
Габариты	длина	660 мм	
	ширина	508 мм	
	высота	1092 мм	

Комплект из 3-х модулей (DS150, DS300, DS400) и транспортировочной тележки системы TOUGHSYSTEM

**1-70-324**

ТРАНСПОРТИРОВОЧНАЯ ТЕЛЕЖКА			
Габариты	длина	235 мм	
	ширина	681 мм	
	высота	955 мм	

Транспортировочная тележка TOUGHSYSTEM™ DSCARRIER

- Все модули системы TOUGHSYSTEM могут устанавливаться один на другой. Боковые защёлки обеспечивают их надёжное соединение
- Удобные боковые ручки
- Большая металлическая ручка с мягкой накладкой для удобства переноски
- Большой внутренний объем для размещения электроинструментов и кабелей
- Прочная конструкция из высококачественного пластика

- Проушина для навесного замка
- Широкая область захвата для толкания и вытягивания
- Двухуровневая телескопическая ручка
- Боковые защёлки для укладки модулей
- Специальная конструкция открывания крышки с вращающейся ручкой обеспечивает максимальный объем хранения
- Боковые ручки для переноски
- Высококачественные 178 мм колеса
- Структурный пенный материал
- Металлические нержавеющие защёлки

IP 65

- Металлический замок, управляемый одной рукой для простого и быстрого доступа к содержимому
- Максимальный доступ к содержимому и оптимальная организация хранения
- Большие прочные колеса диаметром 7" (178 мм)
- V-образный паз в крышке ящика для удобства расположения детали при пилении
- Выдвижная металлическая ручка для удобства перемещения ящика
- Лоток для инструмента и мелких деталей может быть установлен внутри или снаружи ящика, на ручке в ее выдвинутом положении

IP 43

- Система хранения и транспортировки электроинструментов и принадлежностей отвечает самым высоким требованиям профессионалов и позволяет комбинировать пространство больших и малых отделений, для электроинструмента, винтов, шурупов, гвоздей, бит, свёрл и т.д.
- С системой хранения TOUGHSYSTEM профессионал имеет удобный доступ и высокую организацию оборудования, которое надёжно сохранено от агрессивной внешней среды и несанкционированного доступа.
- Центральный замок фиксации инструментальных ящиков на раме, складная рукоятка и откидная нижняя площадка для удобства транспортировки

IP 65

**TOUGHSYSTEM™ DS350****TOUGHSYSTEM™ DS450****TOUGHSYSTEM™ 4в1**



1-70-362

КРОНШТЕЙНЫ ДЛЯ ЯЩИКОВ



• Пара кронштейнов для установки дополнительных ящиков на транспортировочную тележку DS CARRIER позволяет перевозить больше трёх ящиков

TOUGHSYSTEM™



DEWALT®

DEWALT  
**3** ГОДА ГАРАНТИИ



Компания DEWALT уверена в качестве выпускаемой продукции и поэтому предлагает уникальные 3 года гарантии. Если ваш инструмент DEWALT выйдет из строя в течение 3 лет с момента покупки по причинам, связанным с качеством материалов или сборки, DEWALT заменит все дефектные детали бесплатно. Регистрация покупки инструмента не требуется.

Общие положения.

Посетите сайт [www.DEWALT.ru](http://www.DEWALT.ru) для получения дополнительной информации.

**WWW.SERVICE.DEWALT.RU**

## РАСШИФРОВКА ПИКТОГРАММ



• Двухскоростной редуктор



• Трёхскоростной редуктор



• Предохранительная муфта



• Светодиодная подсветка



• Быстрозажимной патрон



• Блокировка шпинделя



• Поддержание постоянного числа оборотов



• Эргономичная рукоятка



• Блокировка шпинделя



• Реверс



• Пылеудаление



• Блокировка шпинделя



• Подача воды



• Тормоз диска



• Диск пилы в комплектации



• Совместимость с системой Air Lock DEWALT



• Аккумулятор в комплектации



• 2 аккумулятора в комплектации



• Регулировка без ключа



• Электронная регулировка числа оборотов



• Работает не на бензине



• Три режима работы



• Два режима работы (сверление с ударом, долбление)



• Два режима работы (сверление, сверление с ударом)



• Угольные щётки



• Тангенциальный (импульсный) удар



• Антивибрационная система



• Чемодан в комплектации



• Маятниковый ход



• Система пылеудаления DES с пылеотсасывающим вентилятором



• Электронный плавный пуск



• Быстросъемный патрон SDS-plus



• Патрон SDS-max



• Питание от электросети или от аккумуляторов



• Зарядное устройство



• Патрон SDS-plus



• Быстросъемный патрон SDS-plus



• Класс защиты IP65



• Класс защиты IP54



• Предохранительная муфта



• Простая замена угольных щёток



• Электронный индикатор замены угольных щёток



# АВТОРИЗОВАННЫЕ СЕРВИСНЫЕ ЦЕНТРЫ

ОБСЛУЖИВАНИЕ / РЕМОНТ / ПРОДАЖА



3 ГОДА  
ГАРАНТИИ

## РОССИЯ

ТЕЛЕФОН КОЛЛ-ЦЕНТРА: 8 800 1000-876

Город	Наименование АСЦ	Адрес	Телефон
Альметьевск	ООО "Смарт"	ул. Тухватуллина, д.1/2, пом.4	+7 (8553) 30-01-01
Архангельск	ООО "Архлес-сервис"	ул. Тимме, д. 23	+7 (818) 227-00-49
Астрахань	ООО "Мастер-Класс"	ул. Ярославская д.34 А	+7 (8512) 75-91-11
Астрахань	ООО "Техник"	ул. 3-я Зеленгинская, д. 56А, к.1	+7 (851) 245-00-63
Барнаул	ИП Безденежных И.В.	ул. Попова, д.248 В	+7 (385) 222-60-20
Барнаул	ИП Бескишкин В.П.	пр. Ленина, д.73	+7 (3852) 61-77-12
Белгород	ООО "ЦентрИнструментСервис"	ул. Б.Хмельницкого пр-т, д. 133В	+7 (4722) 31-82-48
Брянск	ИП Тимошкин С.Н.	ул. Красноармейская, д.103	+7 (4832) 31-12-12
Брянск	ИП Тимошкин С.Н.	ул. Флотская, д.99а	+7 (4832) 31-12-12
Великие Луки	ИП Леничев Г.А.	ул. Мурманская, д.16	+7 (81153) 371-20
Владивосток	ИП Барса В.А.	ул. Бородинская, д. 46/50, к. 305	+7 (4232) 34-57-12
Владивосток	ИП Кан А. В.	ул. Невская, д. 38	+7 (4232) 609-909
Владикавказ	ИП Метревели В.Г.	ул. Калоева, д. 400	3095835
Волгоград	ИП Ахметова К.А.	шоссе Авиаторов 11 А	+7 (8442) 26-84-05
Волгоград	ООО "СК Славяне"	ул. Рионская, д.8 А	+7 (8442) 36-40-50
Вологда	ИП Журавлёв Д.А.	ул. Можайского, д. 44	+7 (8172) 74-30-63
Воронеж	ИП Семёнов А.Ю.	ул. Текстильщиков, д. 2 з	+7 (473) 261-96-35
Геленджик	ИП Покладов С.А.	ул. Луначарского, д.6, территория КПП	+7 (918) 067-32-31
Глазов	ИП Ведерникова А.В.	ул. Пряженикова, д.12	+7 (34141) 368-30
Димитровград	ИП Шубин В.Н.	ул. Гоголя, д.28	+7 (84235) 726-98
Дубна	ИП Никонов А.Р.	ул. Кирова, д.77	+7 (916) 077-77-67
Екатеринбург	ООО "ИНИГС"	ул. Шефская, д. 3, корп. Г	+7 (343) 389 -10-10
Екатеринбург	ИП Чекалкин А.В.	ул. Шаумяна, д. 93	+7 (343) 288-77-37
Екатеринбург	ИП Салахов Д.Д.	ул. Роза-Люксембург, д. 67А	+7 (343) 351-94-94
Иваново	ИП Грушина М.Е.	ул. Красногвардейская, д.33	+7 (4932) 41-77-70
Ижевск	ИП Струков А.А.	ул. Телегина, д. 30	+7 (3412) 93-24-20
Ижевск	ООО "РЭМО"	ул. Майская, д. 28	+7 (3412) 73-95-85
Иркутск	ИП Зарицкий П.В.	ул. Рабочего Штаба, д.87	+7 (395) 277-91-02
Иркутск	ИП Паздникова Л.И.	ул. Байкальская, д. 239, к. 7	+7 (3952) 22-60-29
Йошкар-Ола	ООО "Дровосек"	ул. Машиностроителей, д. 2Б	+7 (836) 241-97-70
Казань	ООО "Дровосек"	ул. Сибирский Тракт, д.47, к.1	+7 (843) 205-33-32
Казань	ИП Федосеев Е.И.	ул. Короленко, д. 41	+7 (843) 211-99-01
Казань	ООО "Альянс-Сервис"	ул. Маршала Чуйкова, д. 25, офис 2002	+7 (4852) 74-81-75
Калининград	ООО "Юпитер-Сервис"	пр-т. Московский, д. 253	+7 (4012) 590-606
Калуга	ИП Амиров М.М. магазин "Тиски"	ул. Московская, д. 84	+7 (4842) 922-035
Кемерово	ООО "ЭлектроСервис"	ул. Тухачевского, д. 40	+7 (3842) 76-74-97
Киров	ООО "Дровосек"	ул. Ленина, д. 54	+7 (8332) 203-775
Киров	ООО "Неолит"	ул. Пугачева, д. 1	+7 (833) 256-35-63
Ковров	ООО "Инструментальный Мир"	ул. Летняя, д. 24 А	+7 (49232) 4-58-66

Город	Наименование АСЦ	Адрес	Телефон
Кострома	ООО "КрафтТулз"	ул. Северной правды, д. 41 А	+7 (4942) 32-59-91
Краснодар	ООО "СТО "Авто-Кубань"	ул. Новороссийская, 174 А	+7 (989) 800-86-32
Краснодар	ИП Осипян В.Н.	ул. Уральская, д. 87	+7 (861) 212-8-121
Краснодар	ИП Обухова М.С.	ул. Северная д.8А (Динской район, пос. Южный)	+7 (861) 272-88-88
Краснодар	ИП Конарев В.А.	ул. Уральская, д.126А	+7 (861) 266-30-96
Красноярск	ООО "Арсенал"	ул. Башиловская, д.18, стр.69	+7 (391) 219-25-24
Красноярск	ИП Чивчан М.Р.	ул. Ак. Вавилова 1/10	+7 (391) 2-77-77-77
Красноярск	ООО "Инструмент-Сервис"	ул. Парашютная, д.15	+7 (3912) 61-98-99
Кузнецк	ИП Рузин Д.В.	ул. Ленина, д.211	+7 (937) 402-22-11
Курск	ООО "Дядько-Сервис"	ул. А. Невского, д.13Б, офис. 3	+7 (471) 244-60-44
Курск	ИП Долголев Р.В.	ул. 1-ая Кожевенная, д.31	+7 (4712) 73-73-80
Ленинградская обл.	ООО «Арсенал»	Всеволожский р-н. д. Янино-1, ул. Кольцевая д.1	+7-800-550-87-14
Липецк	ООО "Арсенал"	ул. Студёновская, д.126	+7 (4742) 569-200
Магнитогорск	ИП Трухин А.С.	ул. Свободы, д. 7	+7 (3519) 49-26-77
Махачкала	ИП Имихаев И.М.	ул. Степной поселок, д.4а	+7 (928) 059-77-76
Махачкала	Строймаркет - 05	пр-т Казбекова, 385	+7 (8722) 69 05 05
Миасс	ИП Макаров В.В.	ул. Академика Павлова, д. 8 Б	+7 (904) 305-83-79
<b>Котельники</b>	<b>ООО "ВсеИнструменты.ру" (vseinstrumenti.ru)</b>	<b>проезд Яничкин, д.3</b>	<b>+7 (495) 645-30-00</b>
<b>Москва</b>	<b>ООО "Фирма Технопарк" (toolpark.ru)</b>	<b>ул. Гвардейская, д.3, к.1</b>	<b>+7 (495) 737-81-59</b>
Москва	ООО "Мастак"	ул. Нижегородская д.29-33, стр.2, этаж 1, пом.2124	+7 (495) 661-33-11
Москва	ООО "ДИКАТ"	ул. Складочная улица, 1 строение 1 Вход 4	+7 (499) 444-32-88
Мурманск	ИП Кислов	Кольский проспект, д.40 (вход со двора)	+7(8152) 23-08-02
Набережные Челны	ИП Романова Г.Ф.	ул. Магистральная, д.25, стр.1 (б. Закамье)	+7 (8552) 40-80-40
Набережные Челны	ИП Фасхутдинова Э.М.	ул. 40 лет Победы, д.88Б, ГСК "Визиди", бокс №19	+7 (906) 118-38-88
Набережные Челны	ИП Шутенко	ул. 40 лет Победы, д. № 88а/1	+7 (906) 117-28-79
Нальчик	ООО "Техно-Сити"	ул. Байсултанова, д.32	+7 (8662) 40-88-01
Нефтекамск	ИП Имашев Р.А.	ул. Индустриальная, д.7Б	+7 (34783) 3-66-23
Нижний Новгород	ООО "Дровосек"	шоссе Московское, д. 219 А	+7 (831) 281-81-91
Нижний Новгород	ИП Федосеев Е.И. "Сервисный центр ТМК"	ул. Марата, д.25	+7 (831) 274-89-67; 274-89-66; 215-23-96
Новокузнецк	ООО "Механик"	пр. Строителей, д.18	+7 (3843) 73-83-17
Новороссийск	ИП Сафонкин В.П.	ул. Волгоградская, д.105	+7 (8617) 22-40-28
Новосибирск	ООО "СТП Регламент"	ул. Советская, д. 52	+7 (383) 220-00-30
Октябрьский (Башкортостан)	ИП Борисов Н.И.	ул. Островского, д.6/33	+7 (347) 676-76-46
Омск	ИП Заречнев А.Г.	ул. Богдана Хмельницкого, д.91	+7 (381) 239-63-36
Омск	ООО "ПроФинструментСервис"	ул. Лермонтова, д.81 корп.2	+7 (3812) 59-36-90
Омск	ИП Чубаров И.С.	ул. Шебалдина, д.199/1	+7 (950) 790-35-93
Орел	ООО "Тандем-сервис"	ул. 3-я Курская, д.25, пом. 143-144	+7 (4862) 71-35-65
Орёл	ИП Рыбаков И.А.	ул. Городская, д. 86	+7 (4862) 71-48-81
Оренбург	ООО "Мегафорс"	пр. Дзержинского, д. 2	+7 (353) 227-87-97
Орск	ООО "ПромИнКом"	ул. Новосибирская, д. 211	+7 (3537) 21-24-54
Пенза	ООО "Анкор"	ул. Гладкова, д.10	+7 (8412) 55-32-27
Пермь	ООО "КУБ"	ул. Героев Хасана, д.55А	" +7 (342) 202-04-80 "
Петрозаводск	ООО "Сервисный Центр"	Заводская ул, д. 4, пом. 5	+7(8142) 59-58-97
Псков	ООО "Сервисный центр "Мастер"	ул. Первомайская, д. 33	+7 (8112) 72-45-55
Пятигорск	ИП Захаркин С.Е.	ул. Объездная, д.35 рынок "Казачий Майдан"	+7 (928) 816-10-75
Раменское (Московская обл.)	ООО "РЕМиС"	ул. Красноармейская, д.101	+7 (495) 646-66-70
Ростов-на-Дону	ИП Холод В.Н.	ул. Нансена, д.140	+7 (918) 555-89-01
Рязань	ООО "С-ФК"	ул. Садовая, д. 33	+7 (4912) 28-20-16
Самара	ООО "Специалист"	ул. 4-й проезд, д. 66	+7 (846) 342-52-61
Самара	ООО "Гринледн Холдинг"	ул. Земеца, д. 25	+7 (846) 955-24-14
Санкт-Петербург	ООО "Космос РУС" С.Петербург	Финляндский пр. 4А, б/ц "Петровский форт", пом.ц8,	+7(812) 954-29-90
Саранск	ООО "Прогресс-М"	ул. Рабочая, д. 103	+7 (834) 224-77-47



Город	Наименование АСЦ	Адрес	Телефон
Саратов	ООО "Дровосек"	ул. 1-ый Сторожевой пр-д, д.11/244	+7 (8452) 72-31-71
Саратов	ИП Никитина Н.В.	ул. Пензенская, д. 4	+7 (8452) 94-74-30
Серпухов	ИП Бекренёв Г.А.	шоссе Данковское д. 3 А	+7 (4967) 76-12-80
Смоленск	ИП Шульман А.И.	ул. 2-й Краснинский переулок, д.14	+7 (4812) 65-61-80
Сочи	ИП Жарков В.В.	ул. 20-й Горно-Стрелковой дивизии, д. 16	+7 (988) 231-81-23
Ставрополь	ИП Матевосян А.Б.	ул. 50 лет ВЛКСМ, д. 89	+7 (865) 255-41-35
Ставрополь	ИП Матевосян А.Б.	ул. Серова, д.263	+7 (8652) 94-55-15
Ставрополь	ИП Подольская С.Р.	шоссе Михайловское, д. 2	+7 (865) 229-86-77
Тамбов	ИП Евдокимов А.С.	ул. Студенецкая, д. 12	+7 (4752) 71-15-40
Тамбов	ИП Поликашин Ю.В.	ул. проезд Монтажников, д.2г	+7 (4752) 50-47-67
Тольятти	ООО "Инструмент-сервис"	ул. Офицерская, д. 24	+7 (8482) 51-54-48
Томск	ИП Обухов М.Г.	ул. Мичурина, д. 47, стр. 1	+7 (382) 267-95-74
Томск	ИП Брусницын Н.К.	ул. Герцена, д. 72	+7 (382) 252-25-02
Туапсе	ИП Гвилава В.Б.	ул. Армавирская, д.8Б	+7 (918) 600-32-42
Тула	ООО "Софт-Т"	ул. Одоевское шоссе, д.57	+7 (4872) 70-40-98
Тюмень	ООО "Спецтехника"	ул. Республики, д. 143/2, ост. Газпром	+7 (345) 297-01-40
Узловая	ООО "Инструмент-сервис"	ул. Трегубова, д.31А	+7 (48731) 629-64
Ульяновск	ООО "Дровосек"	ул. Марата, д.8	+7 (8422) 720-783
Ульяновск	ООО "СпецКомплект"	шоссе Московское, д. 17	+7 (8422) 37-05-40
Ульяновск	ООО "ДЛС"	пр. Нариманова, д.1	+7 (842) 237-01-46
Уссурийск	ООО "Ближе к Делу"	ул. Раковская, д.23	+7 (4234) 33-49-80
Уфа	ИП Мингалёв А.В.	ул. Кирова, д.101	+7 (347) 246-31-86
Хабаровск	ИП Смолин А.А.	ул. Индустриальная д.5	+7 (4212) 54-38-68
Чебоксары	ООО "Спрут-сервис"	ул. Хевешская, д. 1А, пом. 4	+7 (8352)655-639
Чебоксары	ООО "Спрут-сервис"	ул. Ленинского Комсомола, д. 25/1	+7 (8352)655-638
Челябинск	ИП Апалькова Д.П.	ул. Молодогвардейцев, д. 7, корп.3	+7 (351) 267-50-01
Челябинск	ИП Сулян А.Х.	ул. Стартовая, д.34	+7 (351) 734-76-19
Якутск	ООО «Профи»	ул.Дзержинского, д.52/3	+7 (4112) 219-720
Ярославль	ООО "Бигам-Инвест"	ул. Выставочная, д.12	+7 (4852) 74-81-74
Ярославль	ООО "Тулсервис"	улица Тургенева, дом 17, офис 16	+7 (4852) 715-112

## УКРАИНА

### ТЕЛЕФОН КОЛЛ-ЦЕНТРА (080) 021-15-21

Город	Наименование АСЦ	Адрес	Телефон
Киев	ООО ПКП ""ЭСКО"	ул. Сырецкая, д. 33-Ш	+38 (044) 581-11-25
Винница	ЧП "Молоток"	ул. Максимовича, д. 6	+38 (0432) 50-83-40
Днепр	ООО "ЭСКО-Днепр"	ул. Вокзальная, д. 6	+38 (056) 770-60-28
Днепр	ООО "Днепринструмент"	ул. Рабочая, д. 18	+38 (0562) 34-16-61
Дрогобыч	ООО "ОЛАН-МАРКЕТ"	ул. Самборская, д. 30/1	+38 (067) 672-51-00
Ивано-Франковск	ООО "Компания ИТЕХ"	ул. Угорницкая, д. 10-А	+38 (0342) 71-75-81
Ивано-Франковск	ООО Компания "Альцест-Карпаты"	ул. Угорницкая, д. 12-Г	+38 (0342) 50-24-04
Краматорск	ЧП "Линский В.И."	ул. Парковая, д. 30	+38 (099) 554-99-06
Кременчук	ООО "ГРАЛИАН"	ул. Б. Набережная, д. 29	+38 (800) 751 075
Кропивницкий	ООО "ГРАЛИАН"	ул. Вокзальная, д. 66-А	+38 (800) 751 075
Кривой Рог	ЧП "Коновал А.В."	пр. Мира, д. 16	+38 (056) 404-03-45
Луцк	ФОП "Круковец В.С."	пр. Соборности, д. 11-А	+38 (0332) 29-97-90
Львов	ООО "1001 Дрибница"	ул. Зелена, д. 153	+38 (0322) 447-108
Львов	ООО "Дом Инструментов "	ул. Замарстыновская, д. 76	+38 (0322) 24-72-13
Мелитополь	ООО "Инструмент-Центр"	ул. Интеркультурная, д. 36	+38 (067) 427-72-72
Мариуполь	ООО "Инструмент Донбасса"	ул. Флотская, 171	+38 (050) 366-88-44
Николаев	ООО "ДАС-ИНСТРУМЕНТ"	ул. 1-ая Слободская, д. 62	+38 (051) 255-55-50
Николаев	ООО "Профинструмент-К"	ул. Пограничная, д. 157/1	+38 (067)-516-18-00
Одесса	ДП "ЭСКО-Одесса"	ул. Строганова, д. 29-А	+38 (0482) 37-61-76
Полтава	ООО "ГРАЛИАН"	шоссе Харьковское, д. 6	+38 (800) 751 075
Ровно	ЧМП "ТЕХКОМУНКОМПЛЕКТ"	пр. Мира, д. 4	+38 (0362) 62-05-96
Чернигов	ООО "ТТТ"	пр. Мира, д. 139	+38 (04622) 5-34-11
Харьков	ФЛП "Коротченко Е.В."	ул. Юлия Чигирина, д. 13	+38 (057) 731-97-26
Херсон	ЧП "Пархоменко И.А."	ул. Паровозная, д. 7	+38 (0552) 39-06-90

## КАЗАХСТАН

Город	Наименование АСЦ	Адрес	Телефон
Актау	ИП Рыжов К.И.	2-й микрорайон, д. 54	+7 (729) 233-33-83
Актобе	ИП Мендыбаева М.Р.	пр. Санкибай батыра, д. 26д	+7 (713) 290-91-21
Алматы	ТОО "Ламэд"	ул. Березовского, д. 3а	+7 (727) 244-64-46
Алматы	ТОО "ТЕХНОСЕКТОР"	ул. Брусиловского, д. 143	+7 (771) 718 29 06
Астана	Филиал ТОО "Ламэд"	ул.Пушкина, д. 37/1	+7 (717) 254-16-47
Атырау	ИП "Универсал Сервис"	Авангард 3 микрорайон	+7 (701) 425 72 30
Караганда	ТОО "Nikotools"	ул. Гоголя, д. 49	+7 (721) 297-20-00
Костанай	ИП Шипилкин В.Г.	ул. Карбышева, строение 35	+7 (714) 228-20-00
Павлодар	ТОО "ЛСА-Сервис"	ул. Академика Бектурова, д. 58	+7 (718) 232-08-68
Усть-Каменогорск	ТОО "Алтай-Метиз"	ул. Космическая, д. 4	+7 (723) 253-45-44

## АРМЕНИЯ

Город	Наименование АСЦ	Адрес	Телефон
Ереван	ПК "Арег"	ул. Вардананц, д. 32	+7 (3741) 057-52-53

## АЗЕРБАЙДЖАН

Город	Наименование АСЦ	Адрес	Телефон
Баку	Santral Elektrik LTD	проспект Зии Буниатова, д.2071	+994 12 514 40 44

## БЕЛАРУСЬ

Город	Наименование АСЦ	Адрес	Телефон
Минск	УП "18"	ул. Кутузова, д.15	+375 17 351-77-81

## ГРУЗИЯ

Город	Наименование АСЦ	Адрес	Телефон
Тбилиси	ALL FOR CONSTRUCTION LTD	ул. Цинцадзе, д. 79	+995 32 214 62 62; 231 11 91
Тбилиси	EAGLE POWER TOOLS	ул. Ксани, д. 36	+995 577 94 55 82
Тбилиси	GAGU LTD	ул. Проспект Казбеги, д. 26 А	+995 32 38 52 38
Тбилиси	SERVICE GROUP LTD	3-й микрорайон Диди Дигоми, д. 6в	+995 599 22 10 44
Тбилиси	LTD "Tool Service"	ул. Самтрелии, д. 50	+995 595 11 11 66

## МОЛДОВА

Город	Наименование АСЦ	Адрес	Телефон
Кишинёв	Tehelectro-SV SRL	ул. Колумна, д.184/1	+373 (22) 66-77-22
Кишинёв	Zorte Tresna SRL	ул. Сосауа Мунчешти, д. 170	+373 (22) 30-02-70
Кишинёв	IRINA-INTER SRL	ул. Ратуш, д.22	+373 (22) 49-91-20

## УЗБЕКИСТАН

Город	Наименование АСЦ	Адрес	Телефон
Ташкент	ООО "DEWALT UZB"	ул. Уста Ширин, д. 125/15	+998 (95) 143 7707



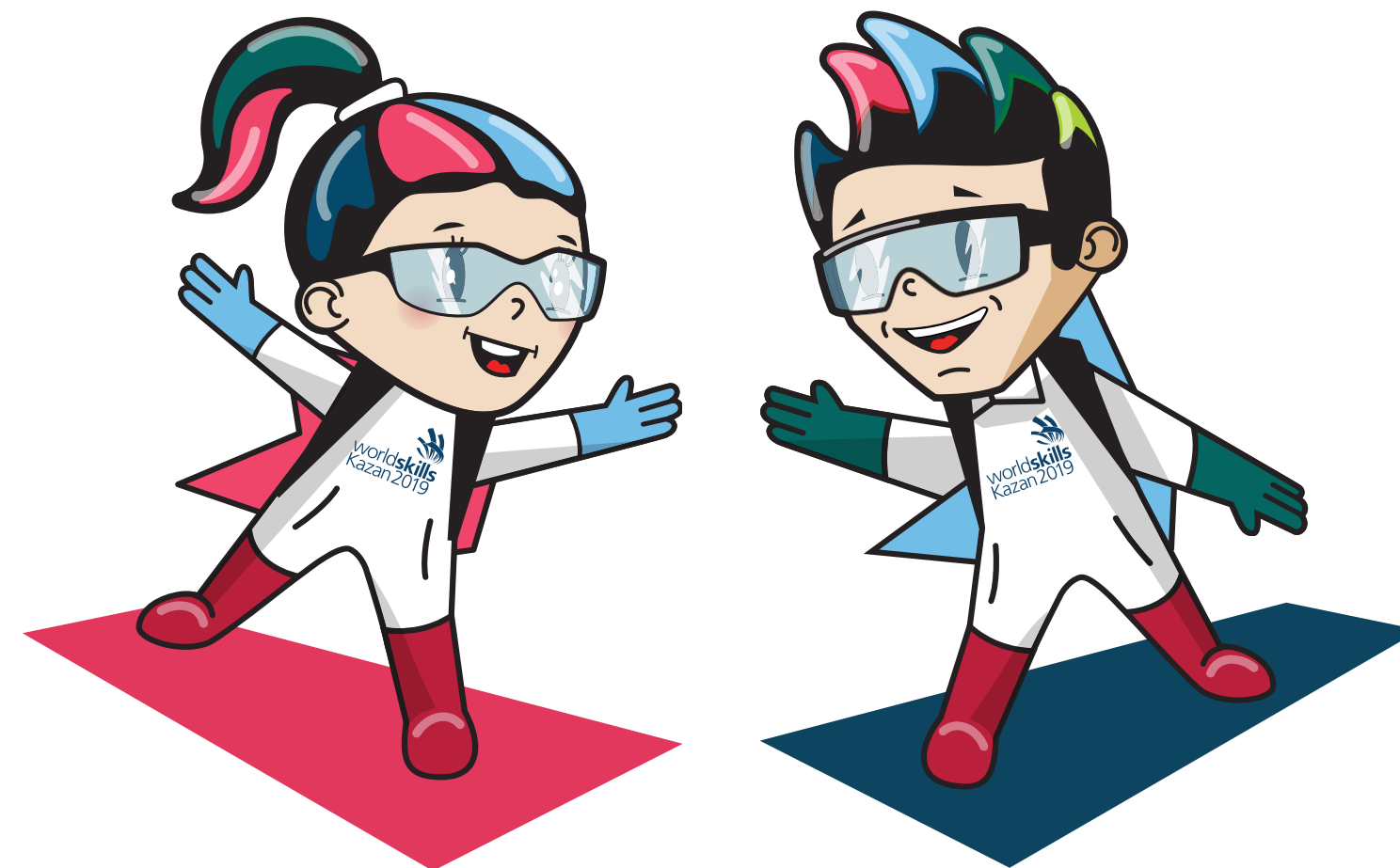

# ОФИЦИАЛЬНЫЙ ИНСТРУМЕНТ ЧЕМПИОНАТА МИРА ПО РАБОЧИМ ПРОФЕССИЯМ

Прогресс неумолим - многие профессии уже исчезли, многие изменились до неузнаваемости. Это происходит постоянно, а иногда исторические события так потрясают рынок труда, что создают огромные проблемы для многих стран и их населения. Движение WorldSkills впервые появилось в 1947 году в Испании, где, как и во всей Европе, был послевоенный кадровый голод в рабочих специальностях.



**Цель движения - поддержка** молодежи в приобретении наиболее востребованных профессий и помощь им в сохранении конкурентоспособности на рынке труда. Движение быстро развивалось, росло количество стран-участниц и сейчас World Skills - всемирное движение, которое имеет для рабочих профессий такое же значение как Олимпийское движение для мирового спорта

**Чемпионаты Мира по Рабочим Профессиям** World Skills проходят каждые 2 года. В 2019 году Чемпионат впервые прошел в России, в городе Казань, где соревновались 16 тыс. молодых профессионалов со всего мира. Для участников – это серьезное жизненное испытание. Чтобы выступить на главном Первенстве, нужно пройти жесткий отбор и успешно выступить на региональном этапе, выиграть Первенство страны, и только потом попасть в Национальную Сборную. В России формирование сборной охватило все регионы и сотни учебных заведений. Важность Чемпионата и движения WorldSkills как неотъемлемой части программы развития профессионального образования России подчеркнул Президент в Ежегодном Обращении к Правительству.

**Будучи мировым лидером** в производстве профессионального инструмента, STANLEYBLACK&DECKER является глобальным спонсором движения WorldSkills и поставляет инструмент для проведения Чемпионатов и подготовки национальных сборных, а бренд DEWALT является Официальным Инструментом Чемпионата мира по рабочим профессиям. Для Чемпионата в Казани было поставлено более 4 тысяч единиц различных инструментов DEWALT на все строительные соревновательные дисциплины, включая бетонные работы, плотницкое дело, командная работа на производстве, ландшафтный дизайн, электромонтаж. После Чемпионата весь инструмент был предоставлен российскому отделению World Skills Russia для поддержки реализации задач World Skills в России.





**DEWALT**<sup>®</sup>



worldskills  
Kazan 2019



**DEWALT ОФИЦИАЛЬНЫЙ ИНСТРУМЕНТ**

**ЧЕМПИОНАТА МИРА ПО РАБОЧИМ ПРОФЕССИЯМ**

ЧИТАЙ НА СТР. 178